

OWNER'S MANUAL

ONE-PERSON & TWO-PERSON SAUNAS

WITH CERAMIC OR CARBON HEATERS



**Please Do Not Hesitate to
Contact Our Consumer Hotline
at 800-759-0977
with Any Questions That May
Arise During Assembly or
Use of This Product!**

SA2400/SA2406/SA2409/SA1309

TABLE OF CONTENTS

ASSEMBLY TIPS & WARNINGS	3
PARTS IDENTIFIER	4
ASSEMBLY INSTRUCTIONS	5-10
OPERATION INSTRUCTIONS	11
ENJOYING YOUR SAUNA	12
HEALTH & SAFETY WARNINGS	13
CLEANING & MAINTANENCE	14
TROUBLESHOOTING GUIDE	14-15
REPLACEMENT PARTS	16-23
WARRANTY INFORMATION	24

The information contained in this manual is subject to change without notice.

ASSEMBLY TIPS & WARNINGS

- Before you begin, read all assembly instructions and safety warnings carefully.
- This sauna requires at least 2 adults to complete assembly.



- Remove all of the contents from boxes and verify that you have all of the parts shown on the Parts Identifier before you begin assembly. *Note: Some parts may be pre-installed or pre-assembled.*
- This manual is used for the assembly of several sauna models; therefore, some figures or drawings may not look exactly like your product.
- Cover the sauna floor during assembly to avoid staining the unfinished wood surface.
- Retain this Owner's Manual for future reference.

ELECTRICAL REQUIREMENTS

- We recommend consulting a licensed electrician and checking local ordinances before installing ANY sauna.
- This sauna requires a standard 15 amp receptacle.





























- Refer to the serial plate on the back of the sauna for complete electrical specifications.
- This sauna requires a dedicated circuit - No other appliances should share the same outlet with the sauna.

CHOOSING A LOCATION

- This sauna should only be placed INDOORS on a dry, level surface.
- There should be a minimum of 5 inches clearance between the sauna and any wall.
- Make sure the main power cord will reach the outlet and remains easy to access.
- The sauna should only be used in a dry location as moisture will damage the wood and electrical components.
- Keep the sauna away from any potential hazards including water sources, flammable objects and combustible materials.

PARTS IDENTIFIER (NOT TO SCALE)

 FRONT PANEL WITH GLASS DOOR	 LEFT PANEL	 RIGHT PANEL	 BACK PANEL	 ROOF
 ROOF COVER	 FLOOR	 FLOOR HEATER²	 BENCH SEAT	 BENCH HEATER PANEL
 BACK PANEL HEATER COVER¹	 BACKREST	 DOOR HANDLE	 STEREO SHELF	 AM/FM CD PLAYER WITH MP3 INPUT⁴
 CUP HOLDER	 MAGAZINE RACK	 DOUBLE TOWEL HOOK³	 COLOR THERAPY CONTROL PANEL³	 OXYGEN IONIZER³
 2" (50mm) SCREW⁵	 1-1/2" (40mm) SCREW⁵	 1-1/8" (30mm) SCREW⁵	 3/4" (20mm) SCREW⁵	¹ Ceramic Heater Models Only ² Carbon Heater Models Only ³ Two-Person Models Only ⁴ Stereo audio cable with 3.5mm (1/8") TRS connector (mini-stereo jack) not included ⁵ Extra hardware is included - It is normal to have extra screws leftover when sauna assembly is complete
ADDITIONAL EQUIPMENT REQUIRED:  PHILLIPS HEAD SCREWDRIVER	 STEP LADDER	<i>This manual is used for the assembly of several sauna models; therefore, some images or drawings may not look exactly like your product.</i>		

* Refer to REPLACEMENT PARTS (PAGE 16-22) to determine the correct part number when ordering replacements.

ASSEMBLY INSTRUCTIONS

1. Begin assembly by determining an appropriate location for your sauna – see ASSEMBLY TIPS & WARNINGS for details. Attach the BACK PANEL to the FLOOR by lining up the BACK PANEL with the groove in the back of the FLOOR.



2. Attach the LEFT PANEL to the FLOOR. Buckle the LEFT PANEL to the BACK PANEL.



3. Attach the RIGHT PANEL to the FLOOR. Buckle the RIGHT PANEL to the BACK PANEL.



ASSEMBLY INSTRUCTIONS (CONT.)

4. **Carbon Heater Models Only:** Attach the FLOOR HEATER to the FLOOR with 1-1/2" SCREWS. Connect the heater plug.

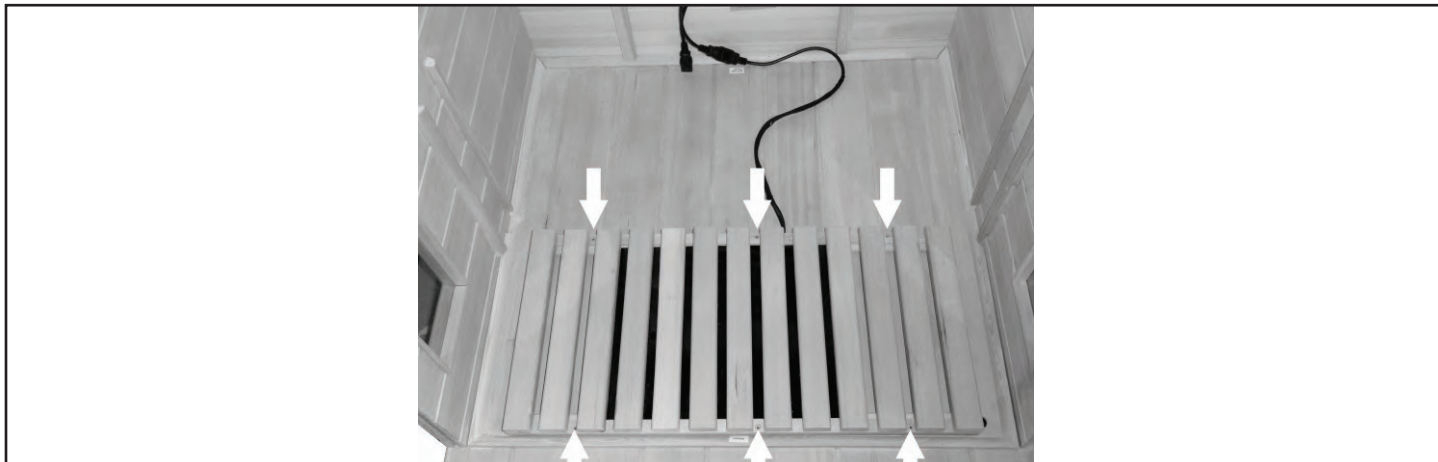

5. Slide the BENCH HEATER PANEL into place between the LEFT and RIGHT PANELS. Connect the heater plug. *Note: For Carbon Heater Models, make sure the FLOOR HEATER cable is placed through the groove in the bottom of the BENCH HEATER PANEL.*



6. Attach BENCH SEAT with 2" SCREWS.



NOTE: When performing Step 5 above, you may need to skew the wall out slightly to accommodate inserting the BENCH HEATER PANEL.

ASSEMBLY INSTRUCTIONS (CONT.)

7. **Ceramic Heater Models Only:** Attach BACK PANEL HEATER COVER to BACK PANEL with 2" SCREWS and to BENCH SEAT with 3/4" SCREWS.



8. Attach the FRONT PANEL to the FLOOR. Buckle the FRONT PANEL to the LEFT and RIGHT PANELS.



9. Lift the ROOF above the sauna, feeding the control panel and heater cables through the corresponding holes. Feed the cables for the AM/FM CD PLAYER through the hole in the bottom of the ROOF. *Note: For One-Person Models, the ROOF fits inside the four PANELS.* Secure the ROOF to the sauna with 1-1/8" SCREWS. Connect the control panel and heater plugs.



ASSEMBLY INSTRUCTIONS (CONT.)

10. Feed the main power cable through hole in ROOF and plug securely into receptacle on back of POWER SUPPLY box. Secure the ROOF COVER with 3/4" SCREWS.



11. Attach the DOOR HANDLE to the GLASS DOOR.



12. Gently pull the cables for the AM/FM CD PLAYER through the opening in the front of the STEREO SHELF. Attach the STEREO SHELF with 3/4" SCREWS.



ASSEMBLY INSTRUCTIONS (CONT.)

13. Plug the controller and antenna into the back of the AM/FM CD PLAYER. Slide and lock the AM/FM CD PLAYER into the STEREO SHELF.



14. Attach the MAGAZINE RACK with 1-1/2" SCREWS. *Note: A sticker indicates the optimal position for this accessory, but attaching it is optional. Consider the position carefully before driving any screws into the sauna interior.*

15. Attach the CUP HOLDER(S) with 3/4" SCREWS. *Note: A sticker indicates the optimal position for this accessory, but attaching it is optional. Consider the position carefully before driving any screws into the sauna interior.*

16. **Two-Person Models Only:** Attach the DOUBLE TOWEL HOOK with 3/4" SCREWS. *Note: A sticker indicates the optimal position for this accessory, but attaching it is optional. Consider the position carefully before driving any screws into the sauna interior.*

17. **Two-Person Models Only:** Attach the COLOR THERAPY CONTROL PANEL into the designated position with 2" SCREWS.



ASSEMBLY INSTRUCTIONS (CONT.)

18. **Two-Person Models Only:** Remove the back cover of the OXYGEN IONIZER by turning it as indicated. Unwrap and install the fragrance patch, then reattach the back cover. Attach the OXYGEN IONIZER in the designated position with 3/4" SCREWS. Plug the power cable into the OXYGEN IONIZER.



19. Plug the main power cable into a dedicated outlet. *Note: No other appliances should share the same outlet with this sauna.*

CONGRATULATIONS!

The assembly of your sauna is now complete.

Please review the Operation Instructions and Health & Safety warnings before using your sauna.

To ensure years of trouble-free use, follow the Cleaning & Maintenance guidelines carefully.

OPERATION INSTRUCTIONS

SAUNA CONTROL PANEL

Note: The sauna controls are the same for both the interior and exterior Control Panels.

1. Press POWER to turn ON the sauna.
2. Set the desired TEMPERATURE with the (+) and (-) buttons.
3. Press and hold both (+) and (-) to switch between °F (Fahrenheit) and °C (Celsius).
4. Set the desired TIME with the (+) and (-) buttons.
5. Press INSIDE or OUTSIDE to turn on or off the corresponding light.
6. When the TIME reaches 00, the heaters will turn OFF automatically.
7. After your sauna session, press POWER to turn OFF the sauna.

COLOR THERAPY CONTROL PANEL (Two-Person Models Only)

1. Press POWER to turn ON the Color Therapy Light. The Color Therapy Light will cycle through all the available colors.
2. Press SELECT to locate your preferred color or pattern, then press SET.
3. Set the desired TIME with the (+) and (-) buttons, then press SET.
4. Press POWER to turn OFF the Color Therapy Light.

OXYGEN IONIZER (Two-Person Models Only)

1. Press ION to release negatively charged ions to purify the air.
2. Press O3 to disinfect the air with ozone.

ENJOYING YOUR SAUNA

1. Prior to initial use, wipe down all interior surfaces of the sauna with a damp cloth.
2. Turn on the sauna and set temperature to 104° F for one hour to burn off any factory dust.
3. Always drink plenty of water before, during and after your sauna session to stay properly hydrated.
4. A normal sauna session should last 30 minutes or less.
5. Allow approximately 15 to 25 minutes for the sauna to warm up before entering.
6. Perspiration will begin within 15 to 25 minutes after entering the sauna.
7. Limit the use of lotions or oils on your body while using your sauna. These products can block your pores and limit perspiration, decreasing the effectiveness of your sauna session.
8. For spot treatment of a particular area, position that body part closer to the heater, allowing for deeper heating in that area.
9. During your sauna session, place towels on the bench seats and on the floor to absorb perspiration and maintain the cleanliness of your sauna.
10. Towel off excess perspiration during your sauna session to help your body perspire more freely.
11. Open the ceiling vent or the front door to allow fresh air into your sauna.
12. Allow your body to cool down following your sauna session, then rinse the perspiration off your body in a warm shower.

HEALTH & SAFETY WARNINGS

1. Review all instructions and warnings before operating your sauna. A sauna is not a toy. Serious injury may result from negligence, intentional misuse and failure to follow safety instructions.
2. **Hyperthermia Danger:** Hyperthermia occurs when the body absorbs more heat than it can dissipate. When the elevated body temperatures are sufficiently high, hyperthermia is a medical emergency and requires immediate treatment to prevent disability or death. It is very important not to allow your body's core temperature to rise above 103° F. Symptoms of hyperthermia include dizziness, lethargy, drowsiness and fainting. The effects of hyperthermia may include failure to perceive heat, failure to recognize the need to exit the sauna, unawareness of the impending health hazard, physical inability to exit the sauna and unconsciousness.
3. If you are feeling uncomfortable, faint or dizzy, exit the sauna immediately.
4. Do not exceed recommended time and temperature guidelines.
5. Do not touch or interfere with the temperature sensor on the control panel.
6. Do not touch or spray water on the heater elements.
7. Do not use the sauna while under the influence of drugs or alcohol.
8. Do not sleep inside the sauna.
9. Do not use the sauna immediately following strenuous exercise. Allow your body to cool down for 30 minutes before entering the sauna.
10. Pets should never be placed in the sauna.
11. Pregnant women, children under the age of 6, the elderly and infirm should not use the sauna.
12. Children over the age of 6 should always be supervised by an adult.
13. People with health problems including open wounds, fever, sunburn or dehydration should not use the sauna.
14. People suffering from obesity or with a history of heart disease, low or high blood pressure, circulatory system problems or diabetes should consult a physician before using the sauna.
15. Consult a physician before using the sauna if you take any prescription medications.
16. Keep towels and combustible materials away from the heater elements.
17. Remove all towels and materials after your sauna session.
18. Never leave your sauna unattended while in use.
19. Always unplug the sauna and allow it to cool down before performing any cleaning or maintenance.
20. Always turn off and unplug the sauna when not in use.

CLEANING & MAINTENANCE

1. Always unplug the sauna and allow it to cool down before performing any cleaning or maintenance.
2. Use furniture polish or furniture oil when cleaning the sauna exterior.
3. The sauna interior surfaces should only be wiped down with a damp cloth. Do NOT use chemicals, abrasive cleaners or solvents on the unfinished interior wood.
4. As with all natural wood products, variations in the color and the grain as well as irregularities such as knots and fine cracks may be present. These characteristics are a part of the natural beauty of the wood and should not be considered defective.

TROUBLESHOOTING GUIDE

WARNING!

- Always unplug the sauna and allow it to cool down before performing any maintenance.
- Repairs to the electrical components of the sauna should only be performed by a qualified service technician.
- Unauthorized repairs or alterations will void the manufacturer's warranty.

Problem **THERE IS NO POWER TO THE SAUNA**

- Solution**
1. Check that the Main Power Cable is plugged into the wall outlet.
 2. Check that the circuit breaker for the outlet has not tripped. If the breaker has tripped, check that the amperage of the breaker is appropriate for your sauna.
 3. Check all connections to the Power Supply Box.
 4. Check for damage to the Main Power Cable; replace, if necessary.
 5. Replace the Power Supply Box, if necessary.



Problem **ONE HEATER DOES NOT WORK**

- Solution**
1. Check that all the connections are tight.
 2. Replace the Heater Element.

Problem **NONE OF THE HEATERS WORK**

- Solution**
1. Check that all connections are tight.
 2. Replace the Heater Circuit Board, if necessary.

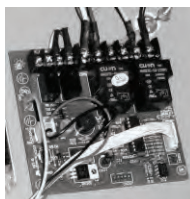

TROUBLESHOOTING GUIDE (CONT.)

Problem THE CONTROL PANEL DOES NOT WORK

- Solution**
1. Check that all the connections are tight.
 2. If the numbers are scrambled or the buttons are unresponsive, replace the Control Panel.
 3. If the temperature indicator does not work or reads "--" or "EP", replace the Control Panel.



Problem THE LIGHTS ARE NOT WORKING

- Solution**
1. Check that all the connections are tight.
 2. If one light does not work, replace the bulb. *Note: Do not touch the glass part of the bulb with your fingers during installation.*
 3. If neither the lights nor the radio are working, replace the Power Supply Box.

Problem THE RADIO AND/OR CD PLAYER IS NOT WORKING

- Solution**
1. Check that all the connections are tight.
 2. Check the fuse; replace if necessary.
 3. Replace the radio.
 4. If neither the radio nor the lights are working, replace the Power Supply Box.

Problem THE SPEAKERS ARE NOT WORKING

- Solution**
1. Check that the volume is not turned all the way down and that the fader control is set correctly.
 2. If only one speaker is working, check to see that the sound balance on the stereo is not set all the way to one side.
 3. Check that all the connections are tight.
 4. Replace the speaker, if necessary.

Problem THE COLOR THERAPY LIGHTS ARE NOT WORKING

- Solution**
1. Check that all the connections are tight.
 2. Replace the Color Therapy Light or Color Therapy Control Panel, if necessary.

REPLACEMENT PARTS

The following pages list part numbers specific to your particular sauna model. Please reference the model number at the top of each page to make sure you're using the correct list for your sauna. In the event that you need replacement parts, use these guides to reference the part number. It is important to use only replacement parts specified by the manufacturer. The use of unauthorized substitutes may damage your sauna or cause electrical hazards resulting in injury or fire.

REPLACEMENT PARTS

Rev. 5/16

SA2400 ONE-PERSON HEMLOCK SAUNA WITH CERAMIC HEATERS

REF. #	DESCRIPTION	PART NUMBER	QTY.
1	GLASS DOOR	SAP24394	1
1	GLASS CLIP - METAL	SAP2537	2
1	DOOR MAGNET	SAP25371	2
2	FRONT PANEL with GLASS DOOR	SAP26164	1
3	BACK PANEL	SAP26193	1
5	LEFT PANEL	SAP2617	1
6	MAGAZINE RACK	SAP2414	1
7	RIGHT PANEL	SAP2618	1
8	ROOF	SAP26205	1
9	ROOF COVER	SAP2601	1
10	BENCH HEATER PANEL	SAP2503	1
11	BENCH SEAT	SAP2504	1
12	FLOOR	SAP2505	1
14	AM/FM CD PLAYER with MP3 INPUT	SAP24085	1
15	DOOR HANDLE	SAP2413	1 SET
16	CONTROL PANEL	SAP2406	1
17	MAIN POWER CABLE	SAP2703	1
18	CUP HOLDER	SAP2444	1
19	DOOR HINGE	SAP24154	2
21	SPEAKER	SAP2416	2
22	THERMOSTAT WIRE	SAP25314	1
24	INTERIOR LIGHT BULB	SAP2404	1
24	LIGHT HOUSING	SAP2606	1
25	POWER SUPPLY BOX	SAP24071	1
25	POWER SUPPLY RECEPTACLE	SAP24073	1
25	HEATER CIRCUIT BOARD	SAP2428	1
25	20 AMP OVERCURRENT PROTECTOR	SAP2529	1
26	STEREO SHELF	SAP24024	1
28	PANEL HEATER COVER	SAP3126	1
29	BACKREST	SAP2412	1
30	350W HEATER ELEMENT – BACK HEATER	SAP2423	2
30	350W HEATER ELEMENT – BENCH HEATER	SAP2423	1
31	2" (50mm) SCREW	SAP2411	2
31	1-1/2" (40mm) SCREW	SAP2411	4
31	1-1/8" (30mm) SCREW	SAP2411	8
31	3/4" (20mm) SCREW	SAP2411	18
---	BUCKLE	SAP2607	12
---	WOODEN POWER CABLE COVER	SAP3128	1
---	CONTROL PANEL WIRE (SHORT)	SAP2536	1
---	CONTROL PANEL WIRE (LONG)	SAP25361	1

Please see drawing on next page to assist in identifying parts.

SA2400

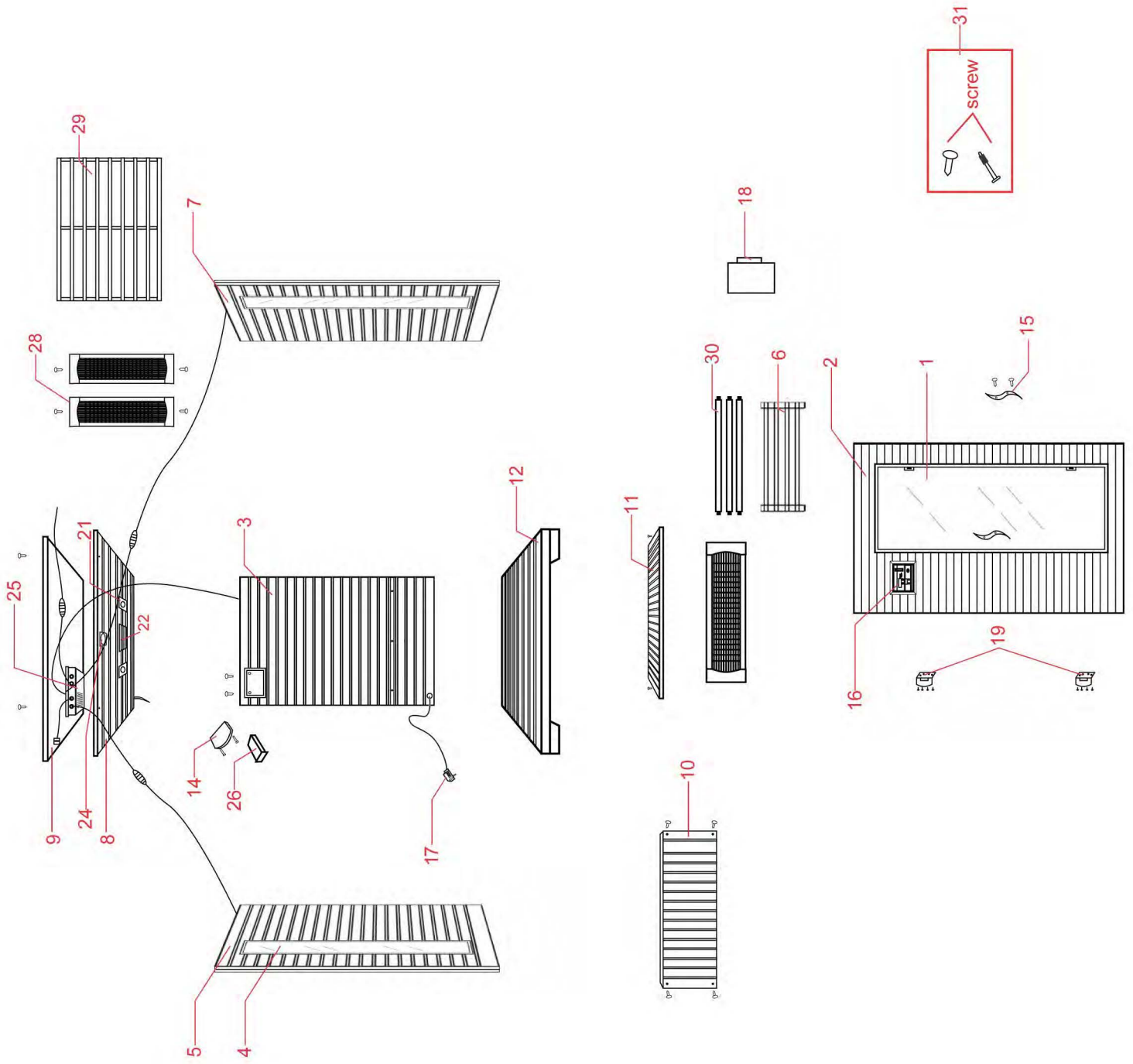

REPLACEMENT PARTS

Rev. 5/16

SA2406 TWO-PERSON HEMLOCK SAUNA WITH CERAMIC HEATERS

REF. #	DESCRIPTION	PART NUMBER	QTY.
1	GLASS DOOR	SAP24574	1
1	GLASS CLIP - METAL	SAP2537	2
1	DOOR MAGNET	SAP25371	2
2	FRONT PANEL with GLASS DOOR	SAP26294	1
3	BACK PANEL	SAP26323	1
5	LEFT PANEL	SAP2630	1
6	350W HEATER ELEMENT – BACK PANEL	SAP2423	2
7	RIGHT PANEL	SAP2631	1
8	ROOF	SAP26335	1
9	ROOF COVER	SAP2609	1
10	BENCH HEATER PANEL	SAP2635	1
11	BENCH SEAT	SAP2667	1
12	FLOOR	SAP2634	1
13	COLOR THERAPY LIGHT	SAP2410	1
14	AM/FM CD PLAYER with MP3 INPUT	SAP24085	1
15	DOOR HANDLE	SAP2413	1 SET
16	CONTROL PANEL	SAP2406	1
18	EXTERIOR LIGHT BULB	SAP2404	2
18,23	LIGHT HOUSING	SAP2606	4
19	DOOR HINGE	SAP24154	2
20	COLOR THERAPY CONTROL PANEL	SAP2427	1
20	COLOR THERAPY CONTROL PANEL FRAME	SAP2417	1
21	SPEAKER	SAP2416	2
22	THERMOSTAT WIRE	SAP25314	1
23	INTERIOR LIGHT BULB	SAP2404	2
24	MAIN POWER CABLE	SAP2703	1
25	POWER SUPPLY BOX	SAP24071	1
25	POWER SUPPLY RECEPTACLE	SAP24073	1
25	HEATER CIRCUIT BOARD	SAP2428	1
25	20 AMP OVERCURRENT PROTECTOR	SAP2529	1
26	STEREO SHELF	SAP24024	1
27	OXYGEN IONIZER	SAP2409	1
28	BACKREST	SAP2412	1
29	PANEL HEATER COVER	SAP3127	1
31	330W HEATER ELEMENT – LEFT PANEL	SAP2424	1
31	330W HEATER ELEMENT – RIGHT PANEL	SAP2424	1
31	330W HEATER ELEMENT – BENCH PANEL	SAP2424	1
32	DOUBLE TOWEL HOOK	SAP2460	1
33	MAGAZINE RACK	SAP2414	1
34	CUP HOLDER	SAP2444	2
35	2" (50mm) SCREW	SAP2411	6
35	1-1/2" (40mm) SCREW	SAP2411	4
35	1-1/8" (30mm) SCREW	SAP2411	6
35	3/4" (20mm) SCREW	SAP2411	24
---	BUCKLE	SAP2607	12
---	WOODEN POWER CABLE COVER	SAP3128	1
---	COLOR THERAPY CONTROL PANEL 4 PRONG WIRE	SAP2532	1
---	COLOR THERAPY CONTROL PANEL 5 PRONG WIRE	SAP2533	1
---	CONTROL PANEL WIRE (SHORT)	SAP2536	1
---	CONTROL PANEL WIRE (LONG)	SAP25361	1

Please see drawing on next page to assist in identifying parts.

SA2406

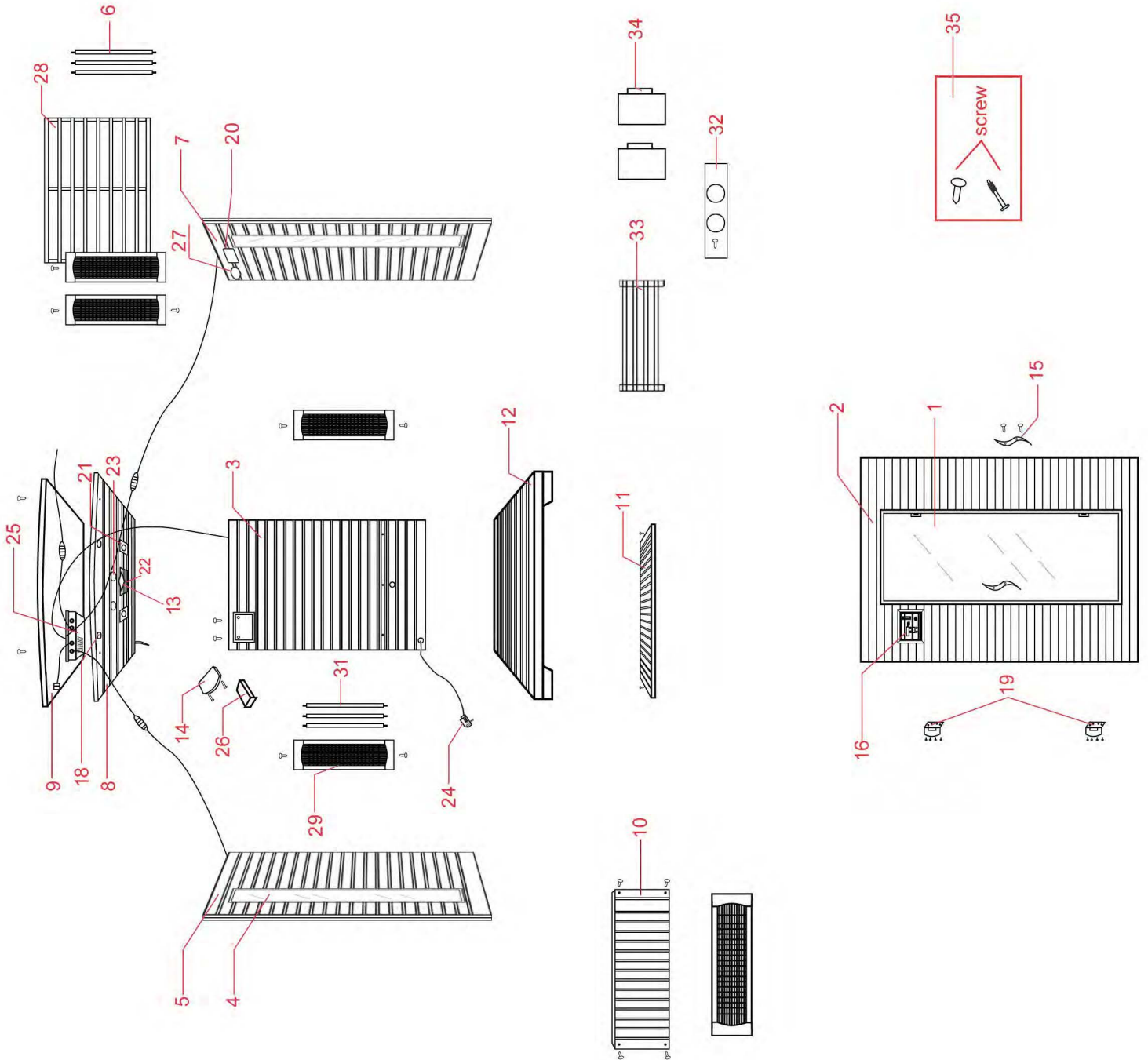

REPLACEMENT PARTS

Rev. 3/16

SA2409 TWO-PERSON HEMLOCK SAUNA WITH CARBON HEATERS

REF. #	DESCRIPTION	PART NUMBER	QTY.
1	GLASS DOOR	SAP24574	1
1	GLASS CLIP - METAL	SAP2537	2
1	DOOR MAGNET	SAP25371	2
2	FRONT PANEL with GLASS DOOR	SAP26364	1
3	BACK PANEL	SAP26394	1
5	LEFT PANEL	SAP26374	1
6	COLOR THERAPY CONTROL PANEL	SAP2427	1
6	COLOR THERAPY CONTROL PANEL FRAME	SAP2417	1
7	RIGHT PANEL	SAP26384	1
8	ROOF	SAP26405	1
9	ROOF COVER	SAP2609	1
10	BENCH HEATER PANEL	SAP26434	1
11	BENCH SEAT	SAP2454	1
12	FLOOR	SAP2641	1
13	BACKREST	SAP2412	2
14	AM/FM CD PLAYER with MP3 INPUT	SAP24085	1
15	DOOR HANDLE	SAP2413	1 SET
16	CONTROL PANEL	SAP2406	1
17	MAIN POWER CABLE	SAP2703	1
18	EXTERIOR LIGHT BULB	SAP2404	2
18,23	LIGHT HOUSING	SAP2606	4
19	DOOR HINGE	SAP24154	2
20	MAGAZINE RACK	SAP2414	1
21	SPEAKER	SAP2416	2
22	THERMOSTAT WIRE	SAP25314	1
23	INTERIOR LIGHT BULB	SAP2404	2
24,28	330W HEATER ELEMENT – BACK PANEL	SAP2418	2
24,28	330W HEATER ELEMENT – LEFT PANEL	SAP2418	1
24,28	330W HEATER ELEMENT – RIGHT PANEL	SAP2418	1
25	POWER SUPPLY BOX	SAP24071	1
25	POWER SUPPLY RECEPTACLE	SAP24073	1
25	HEATER CIRCUIT BOARD	SAP2428	1
25	20 AMP OVERCURRENT PROTECTOR	SAP2529	1
26	STEREO SHELF	SAP24024	1
27	CUP HOLDER	SAP2444	2
29	COLOR THERAPY LIGHT	SAP2410	1
30	DOUBLE TOWEL HOOK	SAP2460	1
31	FLOOR HEATER	SAP2642	1
32	225W HEATER ELEMENT – BENCH HEATER	SA92421	1
33	180W HEATER ELEMENT – FLOOR HEATER	SAP2419	1
34	OXYGEN IONIZER	SAP2409	1
35	2" (50mm) SCREW	SAP2411	4
35	1-1/2" (40mm) SCREW	SAP2411	10
35	1-1/8" (30mm) SCREW	SAP2411	6
35	3/4" (20mm) SCREW	SAP2411	24
---	BUCKLE	SAP2607	12
---	WOODEN POWER CABLE COVER	SAP3128	1
---	COLOR THERAPY CONTROL PANEL 4 PRONG WIRE	SAP2532	1
---	COLOR THERAPY CONTROL PANEL 5 PRONG WIRE	SAP2533	1
---	CONTROL PANEL WIRE (SHORT)	SAP2536	1
---	CONTROL PANEL WIRE (LONG)	SAP25361	1

Please see drawing on next page to assist in identifying parts.

SA2409

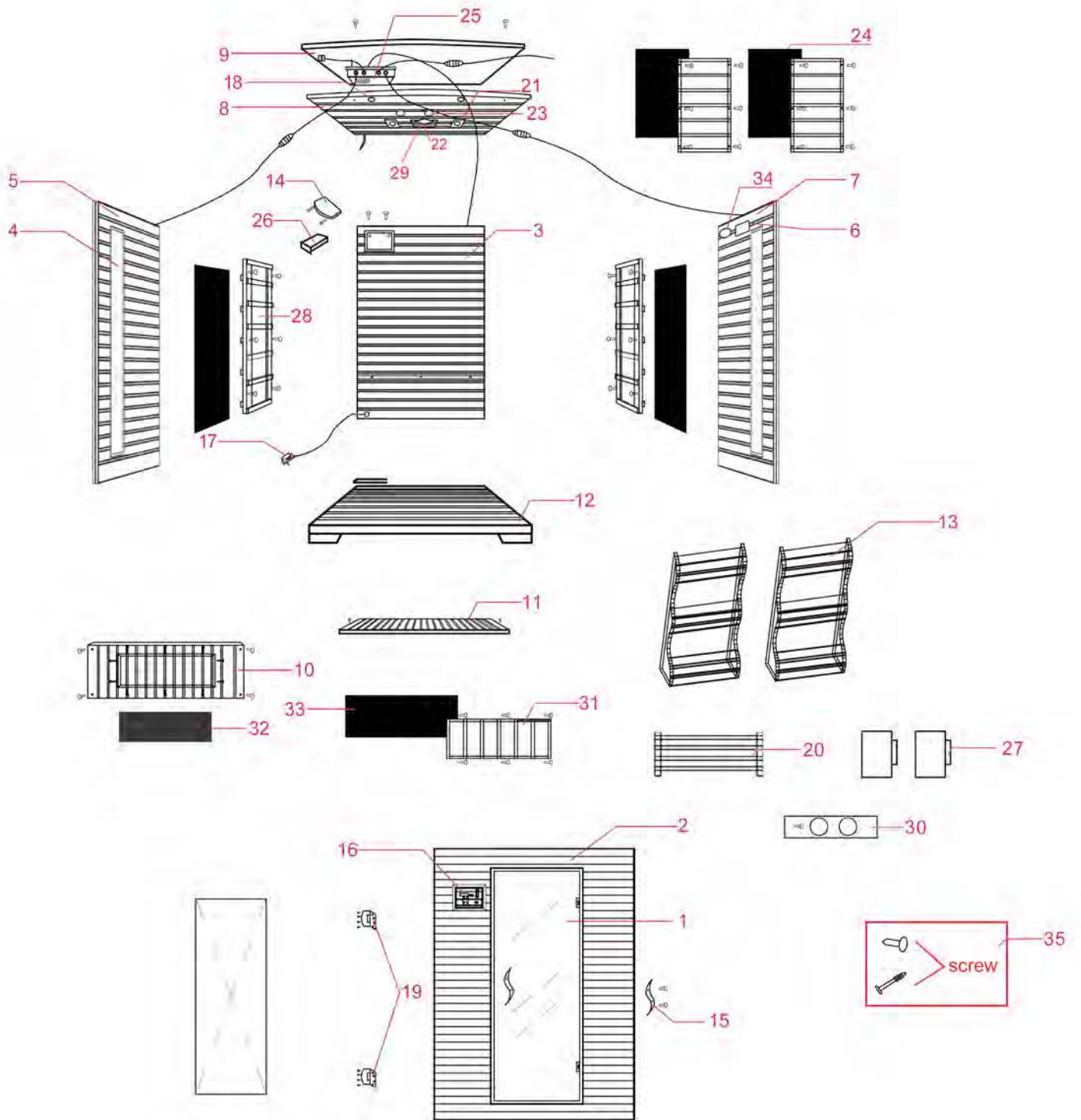

REPLACEMENT PARTS

Rev. 3/16

SA1309 TWO-PERSON CEDAR SAUNA WITH CARBON HEATERS

REF. #	DESCRIPTION	PART NUMBER	QTY.
1	GLASS DOOR	SAP24574	1
1	GLASS CLIP - METAL	SAP2537	2
1	DOOR MAGNET	SAP25371	2
2	FRONT PANEL with GLASS DOOR	SAP30004	1
3	BACK PANEL	SAP30034	1
5	LEFT PANEL	SAP30014	1
6	COLOR THERAPY CONTROL PANEL	SAP3112	1
6	COLOR THERAPY CONTROL PANEL FRAME	SAP3016	1
7	RIGHT PANEL	SAP30024	1
8	ROOF	SAP30045	1
9	ROOF COVER	SAP3005	1
10	BENCH HEATER PANEL	SAP30094	1
11	BENCH SEAT	SAP3008	1
12	FLOOR	SAP3006	1
13	BACKREST	SAP3010	2
14	AM/FM CD PLAYER with MP3 INPUT	SAP24085	1
15	DOOR HANDLE	SAP3011	1 SET
16	CONTROL PANEL	SAP2406	1
17	MAIN POWER CABLE	SAP2703	1
18	EXTERIOR LIGHT BULB	SAP2404	2
18,23	LIGHT HOUSING	SAP2606	4
19	DOOR HINGE	SAP24154	2
20	MAGAZINE RACK	SAP3014	1
21	SPEAKER	SAP2416	2
22	THERMOSTAT WIRE	SAP25314	1
23	INTERIOR LIGHT BULB	SAP2404	2
24,28	330W HEATER ELEMENT – BACK PANEL	SAP2418	2
24,28	330W HEATER ELEMENT – LEFT PANEL	SAP2418	1
24,28	330W HEATER ELEMENT – RIGHT PANEL	SAP2418	1
25	POWER SUPPLY BOX	SAP24071	1
25	POWER SUPPLY RECEPTACLE	SAP24073	1
25	HEATER CIRCUIT BOARD	SAP2428	1
25	20 AMP OVERCURRENT PROTECTOR	SAP2529	1
26	STEREO SHELF	SAP30124	1
27	CUP HOLDER	SAP3013	2
29	COLOR THERAPY LIGHT	SAP2410	1
30	DOUBLE TOWEL HOOK	SAP3015	1
31	FLOOR HEATER	SAP3007	1
32	225W HEATER ELEMENT – BENCH HEATER	SAP2421	1
33	180W HEATER ELEMENT – FLOOR HEATER	SAP2419	1
34	OXYGEN IONIZER	SAP2409	1
35	2" (50mm) SCREW	SAP2411	4
35	1-1/2" (40mm) SCREW	SAP2411	10
35	1-1/8" (30mm) SCREW	SAP2411	6
35	3/4" (20mm) SCREW	SAP2411	24
---	BUCKLE	SAP2607	12
---	WOODEN POWER CABLE COVER	SAP3128	1
---	COLOR THERAPY CONTROL PANEL 4 PRONG WIRE	SAP2532	1
---	COLOR THERAPY CONTROL PANEL 5 PRONG WIRE	SAP2533	1
---	CONTROL PANEL WIRE (SHORT)	SAP2536	1
---	CONTROL PANEL WIRE (LONG)	SAP25361	1

Please see drawing on next page to assist in identifying parts.

SA1309

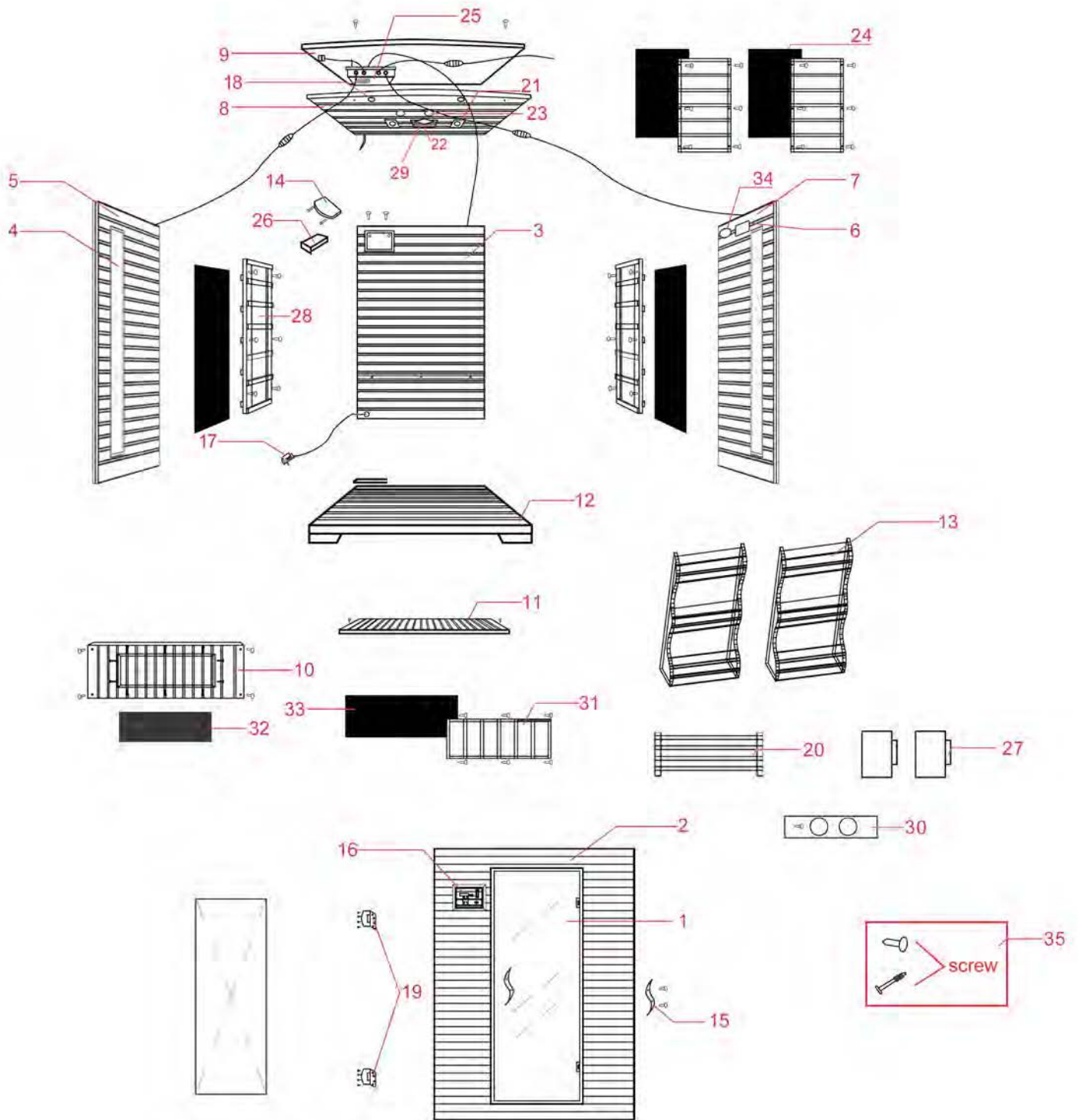

SAUNA WARRANTY REGISTRATION CARD

1. This sauna has a 7-Year Limited Warranty against defects in materials and workmanship from date of purchase. To receive the warranty, the card below must be filled out completely and returned within thirty (30) days from date of purchase. This 7-Year Limited Warranty covers the wood structure*. Heating elements and all electronics are covered by a 5-Year Limited Warranty. The radio/CD player (if included with your sauna) is covered by a limited 1-Year Warranty. The light bulbs are covered for 90 days.
2. This product is intended to be utilized for **private, non-commercial use**. Blue Wave Products sauna must be used as directed in the Product Operation Manual. Utilization of **non**-Blue Wave replacement parts or repairs which are not done by or under the direction of Blue Wave Products, Inc. shall also void any warranties/guarantees, expressed or implied.
3. This warranty does **not** cover defects or damage due to improper installation, alteration, accident, installation of unauthorized parts or any other event beyond the control of the Blue Wave Products. Defects or damage resulting from misuse, abuse or negligence will void this warranty. This warranty does **not** cover scratching or damage that may result from normal usage.
4. Please notify Blue Wave Products in advance of any sauna warranty claim prior to shipping the sauna back. Contact our warranty claim department at warranty@splashnetxpress.com. This warranty becomes valid at time of purchase and terminates either by specified time frame listed above, owner transfer, or relocation.
5. This warranty is nontransferable and is expressly limited to the repair or replacement of the defective product. During the warranty period, Blue Wave Products shall repair or replace defective parts at no cost to the purchaser. Shipping charges and insurance are **not** covered and are the responsibility of the purchaser. Labor charges and related expenses for removal, installation or replacement of the product or components are **not** covered under this warranty.
6. If the warranty claim department determines that the item must be returned, it must be returned with freight prepaid and a receipt showing date of purchase, purchase price, and the dealer from which the sauna was purchased. **No warranty claim will be honored without a receipt.**
7. Warranty claims will only be resolved with the repair of the current product, or shipment of a replacement product or parts at the sole discretion of Blue Wave Products. **NO REFUNDS** will be given.
8. Blue Wave Products reserves the right to make substitutions to warranty claims if parts are unavailable or obsolete.
9. Blue Wave Products shall **not** be liable for loss of use of the product or other consequential or incidental costs, expenses or damages incurred by the consumer of any other use. The user assumes all risk of injury resulting from the use of this product.
10. Improper installation, misuse or damages resulting from acts of nature will render this warranty null and void.
11. This warranty is in lieu of all other warranties expressed or implied and no responsibility is assumed for future damage due to misuse. This sauna is intended for **INDOOR USE ONLY**– outdoor installation of the sauna **WILL VOID THE WARRANTY**. Additional actions that will void the warranty are: Use of lacquer or paints on any part of the sauna, placing sauna on non-approved surface, and outdoor applications.

**Surface cracks are NOT considered defects in material or workmanship, as they are normal characteristics of all wood. This includes minor cracks due to wood expansion and contraction. Note: since the wood used in construction has been kiln dried, a certain amount of expansion and contraction is expected in the wood within a sauna environment. Also, over time the sauna wood may darken or change color tones. This color change is considered normal aging and is not covered under warranty.*

To send in this warranty card:
Fill out below, detach and mail
to the following address:

BLUE WAVE PRODUCTS
1745 Wallace Ave. Suite B
St. Charles, IL 60174

For further warranty information
or inquiries, please call 800-759-0977

Detach Here

Detach Here

SAUNA WARRANTY REGISTRATION FORM

Date Purchased: ____/____/____

Name: _____

Address: _____

City/State/Zip: _____

Phone: () _____ Email: _____

Purchased from: _____

Item Number: _____ Purchase Price: _____

To ensure product warranty, complete all information and mail this card within 30 days of purchase.

Manuel de l'utilisateur

Sauna avec éléments chauffants de céramique
ou de carbone pour 1 et 2 personnes



Contactez notre
service à la clientèle au
800-759-0977
avec des questions sur le montage
ou l'utilisation de ce produit.

SA2400/SA2406/SA2409/SA1309

TABLE DES MATIÈRES

CONSEILS ET MISES EN GARDE AVANT L'ASSEMBLAGE	3
IDENTIFICATION DES PIÈCES	4
INSTRUCTIONS D'ASSEMBLAGE	5-10
INSTRUCTIONS DE FONCTIONNEMENT	11
COMMENT APPRÉCIER VOTRE SAUNA	12
MISES EN GARDE EN MATIÈRE DE SANTÉ ET DE SÉCURITÉ	13
NETTOYAGE ET ENTRETIEN	14
GUIDE DE DÉPANNAGE	14-15
PIÈCES DE RECHANGE	16-23
RENSEIGNEMENTS SOUS LA GARANTIE	24

CONSEILS ET MISES EN GARDE AVANT L'ASSEMBLAGE

- Avant de commencer, veuillez lire attentivement les instructions d'assemblage et les mises en garde en matière de sécurité.
- Au moins deux adultes sont requis pour assembler ce sauna.



- Videz les cartons d'emballage de leur contenu et vérifiez si vous avez toutes les pièces énumérées au Tableau d'identification avant de commencer l'assemblage.
Avis : certaines pièces sont déjà préinstallées ou préassemblées.
- Ce manuel est utilisé pour l'assemblage de plusieurs modèles de sauna; donc, certains plans et certaines illustrations ne sont pas conformes à votre produit.
- Pendant l'assemblage, recouvrez le plancher du sauna pour éviter de tacher la surface en bois non traité.
- Conservez ce manuel de l'utilisateur pour consultation future.

EXIGENCES ÉLECTRIQUES

- Nous vous recommandons de communiquer avec un électricien qualifié et de consulter les ordonnances municipales avant d'installer TOUT modèle de sauna.
- Ce sauna nécessite une prise de courant de 15 ampères.





























- Référez-vous à la plaque signalétique à l'arrière du sauna pour un descriptif complet des caractéristiques électriques.
- Ce sauna requiert un circuit électrique indépendant. Aucun autre appareil ne doit être branché sur le circuit électrique du sauna.

CHOISIR L'EMPLACEMENT DU SAUNA

- Ce sauna ne s'installe qu'à l'INTÉRIEUR et son emplacement doit être sec et de niveau.
- Il faut un espace d'au moins 12,7 cm entre le sauna et les murs.
- Assurez-vous que la source principale d'alimentation électrique est branchée à la prise et qu'elle est facilement accessible.
- Ce sauna doit être utilisé dans un endroit sec puisque l'humidité risque d'endommager le bois et les éléments électriques.
- Installez votre sauna loin des dangers possibles incluant les sources d'alimentation en eau, les matières inflammables et combustibles.

IDENTIFICATION DES PIÈCES (pas à l'échelle)

				
PANNEAU AVANT AVEC PORTE VITRÉE	PANNEAU GAUCHE	PANNEAU DROIT	PANNEAU ARRIÈRE	TOIT
				
REVÊTEMENT DU TOIT	PLANCHER	ÉLÉMENT CHAUFFANT AU SOL ²	SIÈGE	PANNEAU DE CHAUFFAGE DU BANC
				
PANNEAU ARRIÈRE AVEC ÉLÉMENT CHAUFFANT ¹	DOSSIER	POIGNÉE DE PORTE	ÉTAGÈRE POUR RADIO ET LECTEUR CD	LECTEUR AM/FM/ CD/USB ⁴
				
PORTE-GOBELET	PORTE-REVUES	PORTE-SEVIETTE DOUBLE ³	PANNEAU DE COMMANDE DE CHROMOTHÉRAPIE ³	IONISATEUR 'OXYGÈNE' ³
				¹ Pour les modèles avec élément chauffant en céramique seulement ² Pour les modèles avec élément chauffant en carbone seulement ³ Pour les modèles deux personnes seulement ⁴ Le câble audio stéréo avec connecteur TRS de 3,5 mm (1/8") (prise stéréo mini) n'est pas inclus. ⁵ Des pièces supplémentaires de quincaillerie sont incluses. Il est normal d'avoir des pièces en surplus après avoir terminé l'installation du sauna.
VIS 50 mm (2") ⁵	VIS 40 mm (1-1/2") ⁵	VIS 30 mm (1-1/8") ⁵	VIS 20 mm (3/4") ⁵	
ÉQUIPEMENT SUPPLÉMENTAIRE REQUIS :				
				
TOURNEVIS CRUCIFORME	ESCABEAU			

Ce manuel est utilisé pour l'assemblage de plusieurs modèles de sauna; donc, certains images et certaines illustrations ne sont pas conformes à votre produit.

* Référez-vous à la section PIÈCES DE RECHANGE (pages 16 à 22) pour obtenir le numéro exact de la pièce avant de commander.

INSTRUCTIONS D'ASSEMBLAGE

1. Pour commencer, choisissez l'emplacement exact pour installer votre sauna. Lisez les **CONSEILS ET MISES EN GARDE AVANT L'ASSEMBLAGE** pour plus d'informations. Fixez le **PANNEAU ARRIÈRE** au **PLANCHER**, alignez le **PANNEAU ARRIÈRE** dans la rainure à l'arrière du **PLANCHER**.



2. Fixez le **PANNEAU GAUCHE** au **PLANCHER**. Attachez le **PANNEAU GAUCHE** au **PANNEAU ARRIÈRE**.



3. Fixez le **PANNEAU DROIT** au **PLANCHER**. Attachez le **PANNEAU DROIT** au **PANNEAU ARRIÈRE**.



INSTRUCTIONS D'ASSEMBLAGE (suite)

4. *Pour les modèles avec élément chauffant de carbone seulement* : fixez l'ÉLÉMENT CHAUFFANT AU SOL au PLANCHER à l'aide de VIS de 40 mm. Branchez l'élément chauffant dans la prise.

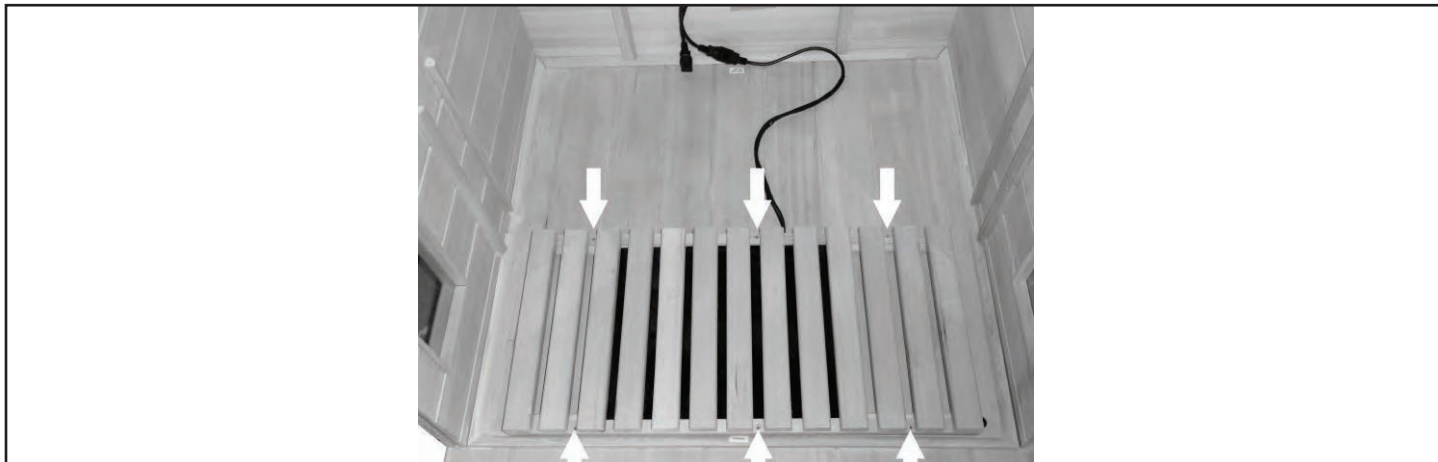

5. Installez le PANNEAU DE CHAUFFAGE DU BANC entre les PANNEAUX DROIT ET GAUCHE. Branchez l'élément chauffant dans la prise. *Avis : pour le modèle avec élément chauffant de carbone, assurez-vous que le câble de l'ÉLÉMENT CHAUFFANT AU SOL est placé dans la rainure située sous le PANNEAU DE CHAUFFAGE DU BANC.*



6. Fixez le BANC à l'aide de VIS de 50 mm.



AVIS : au cours de l'étape 5 ci-dessus, vous devez légèrement obliquer le mur de la cabine afin de faciliter l'insertion du PANNEAU CHAUFFANT DU BANC.

INSTRUCTIONS D'ASSEMBLAGE (suite)

7. Pour les modèles avec élément chauffant de céramique seulement : fixez le PANNEAU ARRIÈRE AVEC ÉLÉMENT CHAUFFANT au PANNEAU ARRIÈRE à l'aide de VIS de 50 mm et au BANC à l'aide de VIS de 20 mm.



8. Fixez le PANNEAU AVANT au PLANCHER. Attachez le PANNEAU AVANT aux PANNEAUX DROIT ET GAUCHE.



9. Soulevez le TOIT au-dessus du sauna, faites passer les fils du panneau de commande et des éléments chauffants dans les trous correspondants. Faites passer les fils du LECTEUR AM/FM/CD/MP3 dans la fente au coin du TOIT. *Avis : pour les modèles de sauna à Une place, le TOIT s'emboîte dans les quatre PANNEAUX.* Fixez le TOIT aux PANNEAUX du sauna à l'aide de VIS de 30 mm. Branchez le panneau de commande et les éléments chauffants.



INSTRUCTIONS D'ASSEMBLAGE (suite)

10. Enflez le câble d'alimentation principale dans la fente du TOIT et branchez solidement dans le réceptacle situé à l'arrière du PANNEAU DE COMMANDE. Fixez le REVÊTEMENT DU TOIT à l'aide de VIS de 20 mm.



11. Fixez la POIGNÉE à la PORTE DE VERRE.



12. Retirez doucement les câbles d'alimentation de l'ouverture située à l'avant de l'ÉTAGÈRE où le LECTEUR AM/FM/CD/USB se trouve. Fixez l'ÉTAGÈRE à l'aide de VIS de 20 mm.



INSTRUCTIONS D'ASSEMBLAGE (suite)

13. Branchez le contrôleur et l'antenne à l'arrière de la RADIO AM/FM AVEC LECTEUR CD.
Insérez et fixez le LECTEUR AM/FM/CD/USB sur l'ÉTAGÈRE.



14. Fixez le PORTE-REVUES à l'aide de VIS de 40 mm. *Avis : un autocollant indique la position optimale de cet accessoire, par contre, la fixation de cet accessoire optionnel n'est pas requise. Considérez avec soin les endroits où fixer les vis à l'intérieur du sauna.*

15. Fixez les PORTE-GOBELETS à l'aide de VIS de 30 mm. *Avis : un autocollant indique la position optimale de cet accessoire, par contre, la fixation de cet accessoire optionnel n'est pas requise. Considérez avec soin les endroits où fixer les vis à l'intérieur du sauna.*

16. **Seulement les modèles pour deux personnes :** fixez le PORTE-SERVIETTE DOUBLE à l'aide de VIS de 30 mm. *Avis : un autocollant indique la position optimale de cet accessoire, par contre, la fixation de cet accessoire optionnel n'est pas requise. Considérez avec soin les endroits où fixer les vis à l'intérieur du sauna.*

17. **Seulement les modèles pour deux personnes :** Fixez le PANNEAU DE CHROMOTHÉRAPIE dans la position désignée à l'aide de VIS de 50 mm.



INSTRUCTIONS D'ASSEMBLAGE (suite)

18. **Seulement les modèles pour deux personnes** : retirez la couverture arrière de l'IONISEUR D'OXYGÈNE en tournant comme indiqué. Déballez et installez la pastille de parfum, ensuite rattachiez la couverture arrière. Fixez l'IONISEUR D'OXYGÈNE dans la position désignée à l'aide de VIS de 20 mm. Branchez le câble d'alimentation dans l'IONISEUR D'OXYGÈNE.



19. Branchez le câble d'alimentation principale dans la prise désignée. *Avis : aucun autre appareil ne doit être branché dans la prise du sauna.*

FÉLICITATIONS!

Vous avez terminé l'assemblage de votre sauna.

Veuillez consulter les instructions d'opération ainsi que les mises en garde en matière de Santé et de Sécurité avant d'utiliser votre sauna.

Pour garantir des années d'utilisation sans problèmes, lire attentivement les directives sur le nettoyage et l'entretien.

INSTRUCTIONS DE FONCTIONNEMENT

Panneau de commande du sauna

Avis : les commandes du sauna sont les mêmes pour les Panneaux de commande à l'intérieur et à l'extérieur.

1. Appuyez sur le bouton POWER pour ALLUMER le sauna.
2. Choisissez la TEMPÉRATURE voulue à l'aide des boutons (+) et (-).
3. Appuyez sur les boutons (+) et (-) simultanément pour passer du °F (Fahrenheit) au °C (Celsius).
4. Sélectionnez la DURÉE souhaitée à l'aide des boutons (+) et (-).
5. Appuyez sur le bouton INSIDE ou OUTSIDE pour allumer ou éteindre les lumières du sauna.
6. Quand le voyant TIME indique 00, les éléments chauffants s'éteignent automatiquement.
7. À la fin de votre séance de sauna, appuyez sur le bouton POWER pour ÉTEINDRE le sauna.

PANNEAU DE CHROMOTHÉRAPIE (seulement pour les modèles deux places)

1. Appuyez sur le bouton POWER pour ALLUMER la lumière de chromothérapie. Ce système de lumière diffuse une multitude de couleurs.
2. Appuyez sur le bouton SELECT pour choisir votre couleur préférée, ensuite appuyez sur le bouton SET.
3. Sélectionnez la DURÉE souhaitée à l'aide des boutons (+) et (-) ensuite appuyez sur le bouton SET.
4. Appuyez sur le bouton POWER pour ÉTEINDRE la lumière de chromothérapie.

IONISEUR D'OXYGÈNE (seulement pour les modèles deux places)

1. Appuyez sur le bouton ION pour libérer les ions négatifs et purifier l'air.
2. Appuyez sur le bouton O3 pour désinfecter l'air avec de l'ozone.

COMMENT APPRÉCIER VOTRE SAUNA

1. Avant la première utilisation, essuyez toutes les surfaces à l'intérieur du sauna avec un linge humide.
2. Allumez le sauna et réglez la température à 40 °C pour une heure afin de brûler toute poussière provenant de l'usine.
3. Afin de bien rester hydraté, toujours boire de l'eau avant, pendant et après la séance de sauna.
4. La durée normale pour une séance de sauna est de 30 minutes ou moins.
5. Accordez environ de 15 à 25 minutes pour préchauffer le sauna avant d'y entrer.
6. La sudation commencera entre 15 à 25 minutes après le début de la séance.
7. Limitez l'application de lotions et d'huiles sur votre corps lors d'une séance. Ces produits bloquent les pores et empêchent la sudation, et cela réduit l'efficacité de votre séance de sauna.
8. Pour un traitement localisé d'une partie précise du corps, rapprochez-vous de l'élément chauffant pour permettre à la chaleur de pénétrer dans cette partie du corps.
9. Au cours de votre séance de sauna, placez une serviette sur le banc et sur le plancher afin d'absorber la sueur et de garder votre sauna propre.
10. Enlevez l'excès de transpiration avec une serviette pour favoriser la libre transpiration de votre corps.
11. Ouvrez la sortie d'air au plafond du sauna ou la porte pour permettre à l'air frais de circuler.
12. Après la séance, laissez votre corps refroidir un peu avant de prendre une douche tiède pour vous débarrasser des toxines.

MISES EN GARDE EN MATIÈRE DE SANTÉ ET DE SÉCURITÉ

1. Réviser toutes les instructions et les mises en garde avant de faire fonctionner votre sauna. Un sauna n'est pas un jouet. La négligence, la mauvaise utilisation du produit et le non-respect des instructions de sécurité peuvent entraîner de graves blessures.
2. L'hyperthermie se produit lorsque le corps perd plus de chaleur qu'il ne peut en fabriquer. Quand les températures corporelles sont suffisamment élevées, l'hyperthermie devient une urgence médicale qui requiert un traitement immédiat afin de prévenir une invalidité ou un décès. Il est essentiel que la température corporelle ne dépasse pas les 40 °C. Les symptômes d'hyperthermie incluent vertiges, léthargie, somnolence et évanouissement. Les effets de l'hyperthermie peuvent inclure l'insensibilité à la chaleur, l'indifférence au besoin de sortir de la cabine, l'inconscience d'un danger imminent, l'incapacité physique à sortir de la cabine et la perte de conscience.
3. Si vous vous sentez mal à l'aise ou éprouvez une sensation d'étourdissement et d'évanouissement, sortez immédiatement du sauna.
4. Ne jamais dépasser la durée et la température recommandées dans les directives.
5. Ne jamais altérer ou changer les données du capteur de température du panneau de commande.
6. Ne jamais toucher ou vaporiser de l'eau sur les éléments chauffants.
7. Ne pas utiliser le sauna, si vous êtes sous l'influence d'alcool ou de drogue.
8. Ne jamais s'endormir à l'intérieur du sauna.
9. Ne pas utiliser le sauna après un effort intense. Attendre au moins 30 minutes que votre corps ait récupéré complètement avant d'y entrer.
10. Ne jamais placer un animal de compagnie dans un sauna.
11. Les femmes enceintes, les enfants de moins de six ans, les personnes âgées et les infirmes ne doivent jamais utiliser un sauna.
12. Les enfants de plus de six ans doivent être sous la supervision d'un adulte en tout temps.
13. Les personnes avec problème de santé, plaie ouverte, coup de soleil ou souffrant de déshydratation ne devraient pas utiliser un sauna.
14. Les personnes souffrant d'obésité ou ayant des antécédents de cardiopathie, de tension artérielle, de problèmes de circulation et de diabète devraient consulter un médecin avant d'utiliser un sauna.
15. Si vous prenez un médicament d'ordonnance, veuillez consulter votre médecin avant d'utiliser un sauna.
16. Gardez les serviettes et les produits combustibles loin des éléments chauffants.
17. Retirez les serviettes et tout matériel de la cabine après votre séance de sauna.
18. Ne jamais laisser le sauna sans surveillance pendant son utilisation.
19. Toujours débrancher le sauna et le laisser refroidir avant d'effectuer tout entretien ou nettoyage.
20. Toujours éteindre et débrancher le sauna s'il n'est pas utilisé.

ENTRETIEN ET MAINTENANCE

1. Toujours débrancher le sauna et le laisser refroidir avant d'effectuer tout entretien ou nettoyage.
2. Appliquez un poli à meuble ou un fini à base d'huile pour nettoyer l'extérieur du sauna.
3. Les surfaces à l'intérieur du sauna doivent être nettoyées avec un linge humide. NE PAS utiliser de produits chimiques, de nettoyeurs abrasifs ou de solvants sur les surfaces de bois non traité.
4. Comme pour les produits en bois naturel, la variation des couleurs et du grain de même que les anomalies telles que des nœuds et les fissures peuvent être présentes. Ces caractéristiques font partie de la beauté naturelle de ce matériau et ne doivent pas être considérées défectueuses.

GUIDE DE DÉPANNAGE

MISES EN GARDE!

- Toujours débrancher le sauna et le laisser refroidir avant d'effectuer tout entretien ou nettoyage.
- Les réparations des composantes électriques du sauna devraient être accomplies par un technicien qualifié.
- Une réparation ou une altération non autorisée annulera automatiquement la garantie du fabricant.

Problème LES INDICATEURS DE FONCTIONNEMENT NE S'ALLUMENT PAS

Solution

1. Vérifiez si le câble d'alimentation principale est branché dans la prise murale.
2. Vérifiez si le disjoncteur de la prise n'est pas déclenché. Si le disjoncteur est déclenché, vérifiez que l'intensité du disjoncteur est adaptée à votre sauna.
3. Vérifiez toutes les connexions du panneau de commande.
4. Vérifiez le câble d'alimentation, s'il est endommagé, remplacez-le s'il y a lieu.
5. Remplacez le panneau de commande s'il y a lieu.



Problème UN DES ÉLÉMENTS CHAUFFANTS NE FONCTIONNE PAS

Solution

1. Assurez-vous que tous les raccords sont serrés.
2. Remplacez l'élément chauffant défectueux.

Problème AUCUN DES ÉLÉMENTS NE FONCTIONNE

Solution

1. Assurez-vous que tous les raccords sont serrés.
2. Remplacez le circuit de l'élément chauffant, s'il y a lieu.



GUIDE DE DÉPANNAGE (suite)

Problème LE PANNEAU DE COMMANDE NE FONCTIONNE PAS

- Solution**
1. Assurez-vous que tous les raccords sont serrés.
 2. Si les chiffres sont brouillés ou si les boutons ne répondent pas aux commandes, remplacez le panneau de commande.
 3. Si l'indicateur de la température ne fonctionne pas ou s'il affiche «-» ou «EP», remplacez le panneau de commande par le capteur de température.



Problème LES LUMIÈRES NE FONCTIONNENT PAS

- Solution**
1. Assurez-vous que tous les raccords sont serrés.
 2. Si une des lumières ne fonctionne pas, remplacez l'ampoule. Avis : ne jamais toucher à l'ampoule avec les doigts durant l'installation.
 3. Les lumières et la radio ne fonctionnent pas, remplacez le panneau de commande.

Problème LA RADIO ET LE LECTEUR CD NE FONCTIONNENT PAS

- Solution**
1. Assurez-vous que tous les raccords sont serrés.
 2. Vérifiez le fusible, remplacez-le s'il y a lieu.
 3. Remplacez la radio.
 4. Ni la radio ni les lumières ne fonctionnent, remplacez le panneau de commande.

Problème LES HAUT-PARLEURS NE FONCTIONNENT PAS

- Solution**
1. Vérifiez si le volume est au plus bas et que la commande du gradateur est bien réglée.
 2. Si un seul des haut-parleurs fonctionne, vérifiez que le réglage de la balance du son n'est pas complètement d'un côté.
 3. Assurez-vous que tous les raccords sont serrés.
 4. Remplacez le haut-parleur s'il y a lieu.

Problème LES LUMIÈRES DE CHROMOTHÉRAPIE NE FONCTIONNENT PAS

- Solution**
1. Assurez-vous que tous les raccords sont serrés.
 2. Remplacez la lumière de chromothérapie ou le panneau de commande de chromothérapie.

PIÈCES DE RECHANGE

Les pages suivantes indiquent la liste des numéros des pièces propres au modèle de votre sauna. Veuillez faire référence au numéro de modèle, au haut de la page, pour vous assurer que vous utilisez la liste qui correspond à votre sauna. Quand vous commandez une pièce de rechange, servez-vous des numéros indiqués dans le guide de l'utilisateur. Il est important d'utiliser seulement les pièces de rechange recommandées par le fabricant. L'utilisation de substituts non autorisés peut endommager votre sauna et entraîner des risques électriques qui causent des blessures ou un incendie.

SA2400 SAUNA HEMLOCK AVEC ÉLÉMENTS CHAUFFANTS DE CÉRAMIQUE POUR UNE PERSONNE

N° DE RÉF.	DESCRIPTION	NUMÉRO DE PIÈCE	QUANTITÉ
1	PORTE VITRÉE	SAP24394	1
1	PINCE DE MÉTAL POUR VERRE	SAP2537	2
1	AIMANT DE PORTE	SAP25371	2
2	PANNEAU AVANT avec PORTE VITRÉE	SAP26164	1
3	PANNEAU ARRIÈRE	SAP26193	1
5	PANNEAU GAUCHE	SAP2617	1
6	PORTE-REVUES	SAP2414	1
7	PANNEAU DROIT	SAP2618	1
8	TOIT	SAP26205	1
9	REVÊTEMENT DE TOIT	SAP2601	1
10	ÉLÉMENT CHAUFFANT POUR BANC	SAP2503	1
11	SIÈGE	SAP2504	1
12	PLANCHER	SAP2505	1
14	LECTEUR AM/FM/CD/USB	SAP24085	1
15	POIGNÉE DE PORTE	SAP2413	1 SET
16	PANNEAU DE COMMANDE	SAP2406	1
17	CÂBLE D'ALIMENTATION PRINCIPALE	SAP2703	1
18	PORTE-GOBELET	SAP2444	1
19	PENTURE	SAP24154	2
21	HAUT-PARLEUR	SAP2416	2
22	THERMOSTAT	SAP25314	1
24	AMPOULE POUR LA CABINE	SAP2404	1
24	DOUILLE POUR AMPOULE	SAP2606	1
25	PANNEAU DE COMMANDE	SAP24071	1
25	RÉCEPTACLE PANNEAU DE COMMANDE	SAP24073	1
25	CIRCUIT POUR ÉLÉMENT CHAUFFANT	SAP2428	1
25	PROTECTEUR DE SURTENSION 20 AMP	SAP2529	1
26	ÉTAGÈRE POUR LECTEUR CD	SAP24024	1
28	PANNEAU POUR ÉLÉMENT CHAUFFANT	SAP2610	1
29	DOSSIER	SAP2412	1
30	ÉLÉMENT CHAUFFANT 350 W – PANNEAU ARRIÈRE	SAP2423	2
30	ÉLÉMENT CHAUFFANT 350 W – BANC	SAP2423	1
31	VIS 50 mm	SAP2411	2
31	VIS 40 mm	SAP2411	4
31	VIS 30 mm	SAP2411	8
31	VIS 50 mm	SAP2411	18
---	BOUCLE	SAP2607	12
---	GAINÉ EN BOIS POUR CÂBLE D'ALIMENTATION	SAP3128	1
---	FIL DU PANNEAU DE COMMANDE COURTE	SAP2536	1
---	FIL DU PANNEAU DE COMMANDE LONGUE	SAP25361	1

Veillez consulter les pages suivantes pour faciliter l'identification des pièces.

SA2400

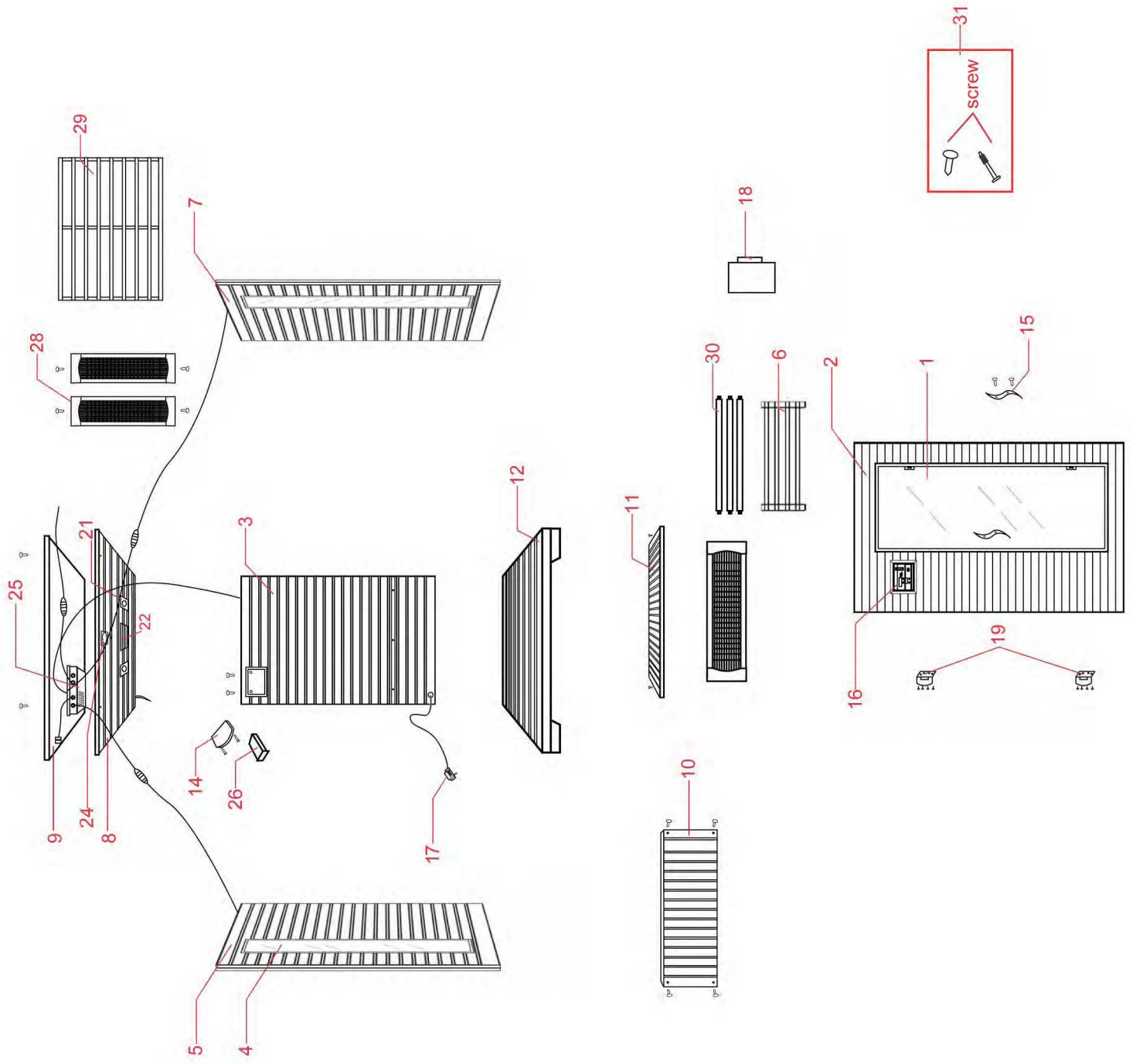

SA2406 SAUNA HEMLOCK AVEC ÉLÉMENTS CHAUFFANTS DE CÉRAMIQUE POUR DEUX PERSONNES

N° DE RÉF.	DESCRIPTION	NUMÉRO DE PIÈCE	QUANTITÉ
1	PORTE VITRÉE	SAP24574	1
1	PINCE DE MÉTAL POUR VERRE	SAP2537	2
1	AIMANT DE PORTE	SAP25371	2
2	PANNEAU AVANT avec PORTE VITRÉE	SAP26294	1
3	PANNEAU ARRIÈRE	SAP26323	1
5	PANNEAU GAUCHE	SAP2630	1
6	ÉLÉMENT CHAUFFANT 350 W – PANNEAU ARRIÈRE	SAP2423	2
7	PANNEAU DROIT	SAP2631	1
8	TOIT	SAP26335	1
9	REVÊTEMENT DE TOIT	SAP2609	1
10	ÉLÉMENT CHAUFFANT POUR BANC	SAP2635	1
11	SIÈGE	SAP2667	1
12	PLANCHER	SAP2634	1
13	LUMIÈRE CHROMOTHÉRAPIE	SAP2410	1
14	LECTEUR AM/FM/CD/USB	SAP24085	1
15	POIGNÉE DE PORTE	SAP2413	1 SET
16	PANNEAU DE COMMANDE	SAP2406	1
18	LUMIÈRE EXTÉRIEURE	SAP2404	2
18,23	DOUILLE POUR AMPOULE	SAP2606	4
19	PENTURE	SAP24154	2
20	PANNEAU DE COMMANDE CHROMOTHÉRAPIE	SAP2427	1
20	CADRE PANNEAU DE COMMANDE CHROMOTHÉRAPIE	SAP2417	1
21	HAUT-PARLEUR	SAP2416	2
22	FIL DE THERMOSTAT	SAP25314	1
23	AMPOULE INTÉRIEURE	SAP2404	2
24	CÂBLE D'ALIMENTATION PRINCIPALE	SAP2703	1
25	PANNEAU DE COMMANDE	SAP24071	1
25	RÉCEPTACLE PANNEAU DE COMMANDE	SAP24073	1
25	CIRCUIT POUR ÉLÉMENT CHAUFFANT	SAP2428	1
25	PROTECTEUR DE SURTENSION 20 AMP	SAP2529	1
26	ÉTAGÈRE POUR LECTEUR CD	SAP24024	1
27	IONISEUR D'OXYGÈNE	SAP2409	1
28	DOSSIER	SAP2412	1
29	PANNEAU POUR ÉLÉMENT CHAUFFANT	SAP2610	1
31	ÉLÉMENT CHAUFFANT 330 W – PANNEAU GAUCHE	SAP2424	1
31	ÉLÉMENT CHAUFFANT 330 W – PANNEAU DROIT	SAP2424	1
31	ÉLÉMENT CHAUFFANT 330 W – BANC	SAP2424	1
32	PORTE-SERVIETTE DOUBLE	SAP2460	1
33	PORTE-REVUES	SAP2414	1
34	PORTE-GOBELET	SAP2444	2
35	VIS 50 mm	SAP2411	6
35	VIS 40 mm	SAP2411	4
35	VIS 30 mm	SAP2411	6
35	VIS 20 mm	SAP2411	24
---	BOUCLE	SAP2607	12
---	GAINÉ EN BOIS POUR CÂBLE D'ALIMENTATION	SAP3128	1
---	PANNEAU DE COMMANDE CHROMOTHÉRAPIE AVEC FIL À QUATRE POINTES	SAP2532	1
---	PANNEAU DE COMMANDE CHROMOTHÉRAPIE AVEC FIL À CINQ POINTES	SAP2533	1
---	FIL DU PANNEAU DE COMMANDE COURTE	SAP2536	1
---	FIL DU PANNEAU DE COMMANDE LONGUE	SAP25361	1

Veillez consulter les pages suivantes pour faciliter l'identification des pièces.

SA2406

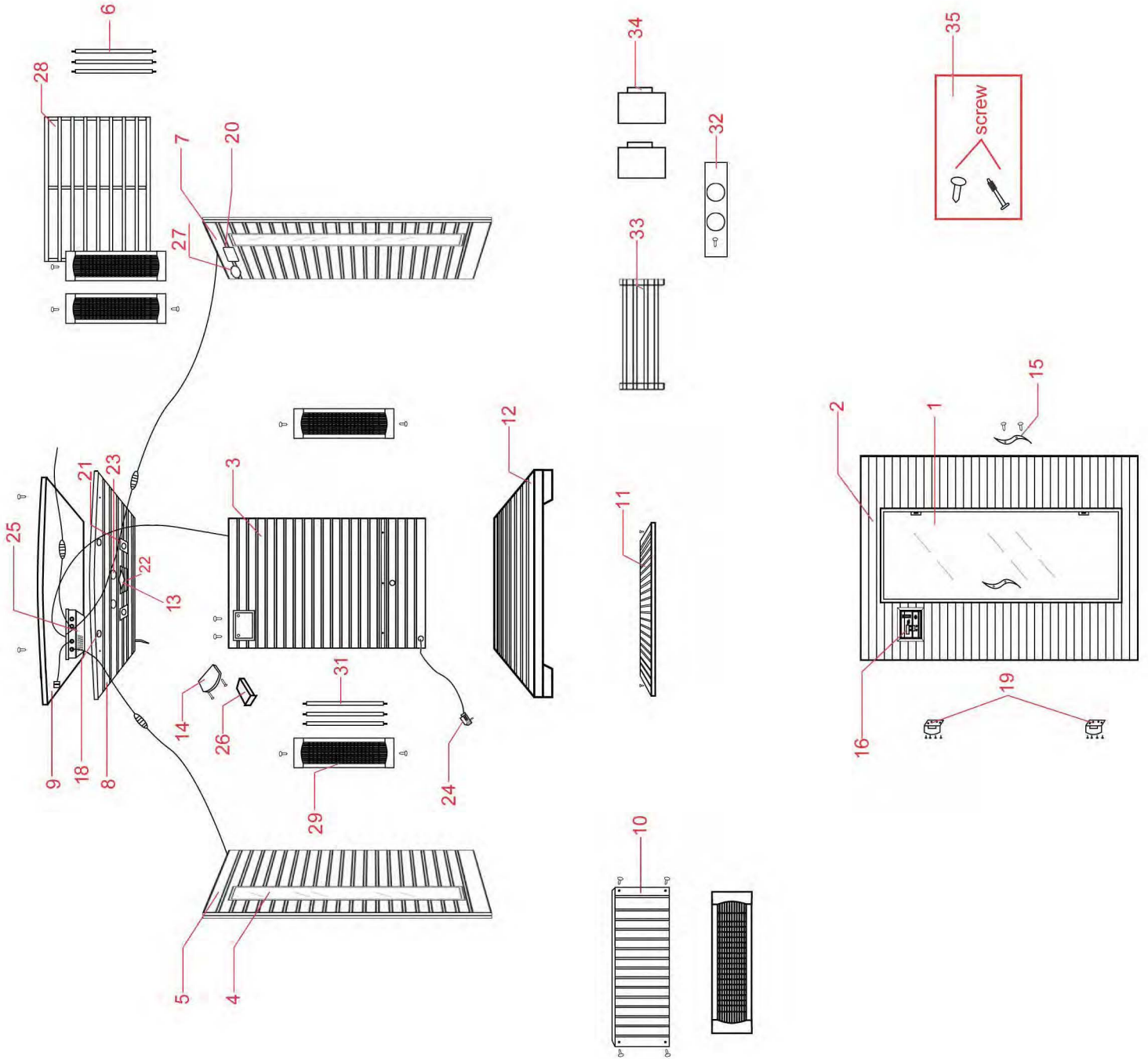

SA2409 SAUNA HEMLOCK AVEC ÉLÉMENTS CHAUFFANTS DE CARBONE POUR DEUX PERSONNES

N° DE RÉF.	DESCRIPTION	NUMÉRO DE PIÈCE	QUANTITÉ
1	PORTE VITRÉE	SAP24574	1
1	PINCE DE MÉTAL POUR VERRE	SAP2537	2
1	AIMANT DE PORTE	SAP25371	2
2	PANNEAU AVANT avec PORTE VITRÉE	SAP26364	1
3	PANNEAU ARRIÈRE	SAP26394	1
5	PANNEAU GAUCHE	SAP26374	1
6	PANNEAU DE COMMANDE CHROMOTHÉRAPIE	SAP2427	1
6	CADRE PANNEAU DE COMMANDE CHROMOTHÉRAPIE	SAP2417	1
7	PANNEAU DROIT	SAP26384	1
8	TOIT	SAP26405	1
9	REVÊTEMENT DE TOIT	SAP2609	1
10	ÉLÉMENT CHAUFFANT POUR BANC	SAP26434	1
11	SIÈGE	SAP2454	1
12	PLANCHER	SAP2641	1
13	DOSSIER	SAP2412	2
14	LECTEUR AM/FM/CD/USB	SAP24085	1
15	POIGNÉE DE PORTE	SAP2413	1 SET
16	PANNEAU DE COMMANDE	SAP2406	1
17	CÂBLE D'ALIMENTATION PRINCIPALE	SAP2703	1
18	LUMIÈRE EXTÉRIEURE	SAP2404	2
18,23	DOUILLE POUR AMPOULE	SAP2606	4
19	PENTURE	SAP24154	2
20	PORTE-REVUES	SAP2414	1
21	HAUT-PARLEUR	SAP2416	2
22	FIL DE THERMOSTAT	SAP25314	1
23	AMPOULE INTÉRIEURE	SAP2404	2
24,28	ÉLÉMENT CHAUFFANT 330 W – PANNEAU ARRIÈRE	SAP2418	2
24,28	ÉLÉMENT CHAUFFANT 330 W – PANNEAU GAUCHE	SAP2418	1
24,28	ÉLÉMENT CHAUFFANT 330 W – PANNEAU DROIT	SAP2418	1
25	PANNEAU DE COMMANDE	SAP24071	1
25	RÉCEPTACLE PANNEAU DE COMMANDE	SAP24073	1
25	CIRCUIT POUR ÉLÉMENT CHAUFFANT	SAP2428	1
25	PROTECTEUR DE SURTENSION 20 AMP	SAP2529	1
26	ÉTAGÈRE POUR LECTEUR CD	SAP24024	1
27	PORTE-GOBELET	SAP2444	2
29	LUMIÈRE CHROMOTHÉRAPIE	SAP2410	1
30	PORTE-SERVIETTE DOUBLE	SAP2460	1
31	ÉLÉMENT CHAUFFANT – PLANCHER	SAP2642	1
32	ÉLÉMENT CHAUFFANT 225 W – BANC	SA92421	1
33	ÉLÉMENT CHAUFFANT 180 W – PLANCHER	SAP2419	1
34	IONISEUR D'OXYGÈNE	SAP2409	1
35	VIS 50 mm	SAP2411	4
35	VIS 40 mm	SAP2411	10
35	VIS 30 mm	SAP2411	6
35	VIS 20 mm	SAP2411	24
---	BOUCLE	SAP2607	12
---	GAINÉ EN BOIS POUR CÂBLE D'ALIMENTATION	SAP3128	1
---	PANNEAU DE COMMANDE CHROMOTHÉRAPIE AVEC FIL À QUATRE POINTES	SAP2532	1
---	PANNEAU DE COMMANDE CHROMOTHÉRAPIE AVEC FIL À CINQ POINTES	SAP2533	1
---	FIL DU PANNEAU DE COMMANDE COURTE	SAP2536	1
---	FIL DU PANNEAU DE COMMANDE LONGUE	SAP25361	1

Veillez consulter les pages suivantes pour faciliter l'identification des pièces.

SA2409

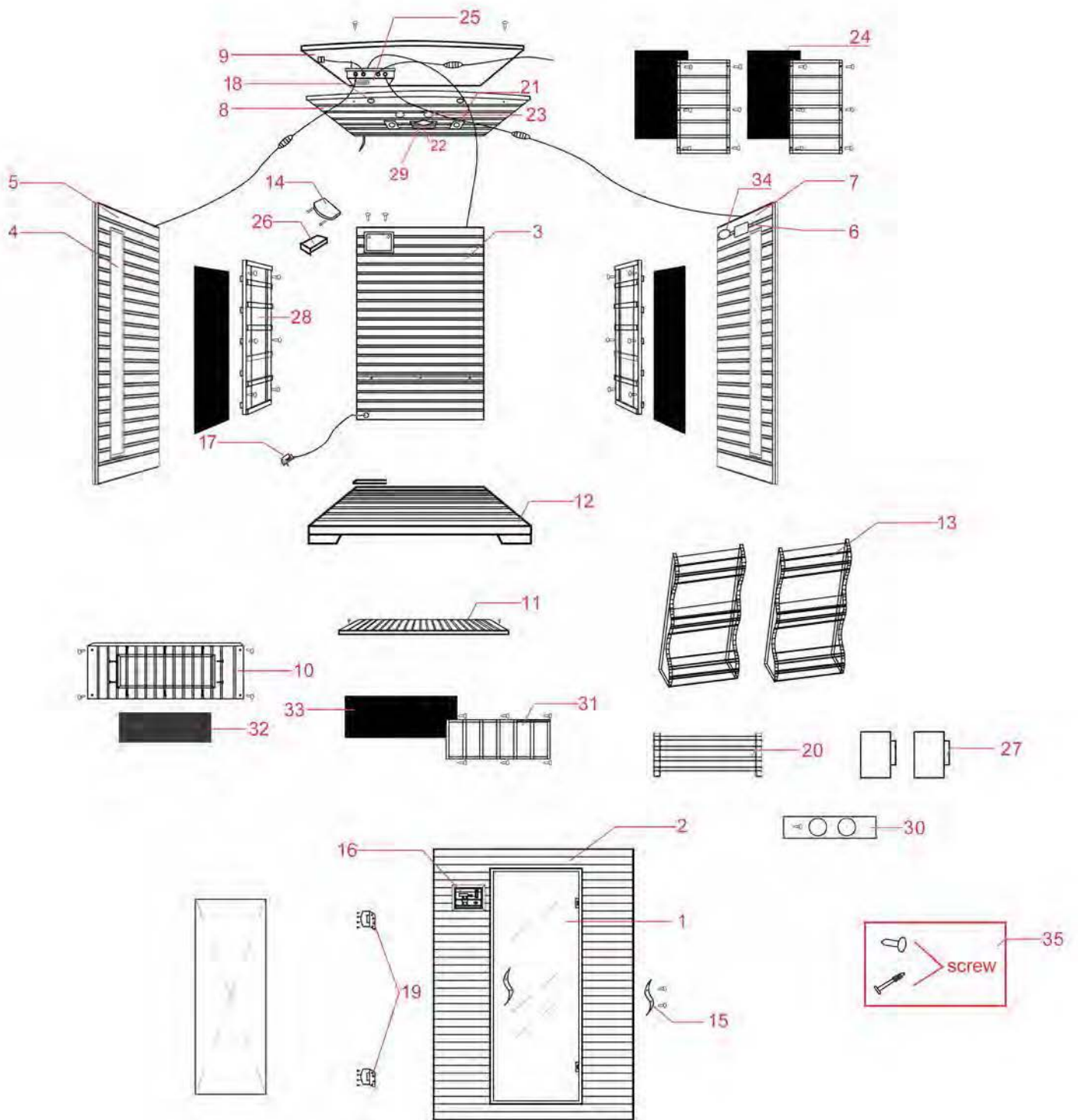

SA1309 SAUNA EN CÈDRE AVEC ÉLÉMENTS CHAUFFANTS DE CARBONE POUR DEUX PERSONNES

N° DE RÉF.	DESCRIPTION	NUMÉRO DE PIÈCE	QUANTITÉ
1	PORTE VITRÉE	SAP24574	1
1	PINCE DE MÉTAL POUR VERRE	SAP2537	2
1	AIMANT DE PORTE	SAP25371	2
2	PANNEAU AVANT avec PORTE VITRÉE	SAP30004	1
3	PANNEAU ARRIÈRE	SAP30034	1
5	PANNEAU GAUCHE	SAP30014	1
6	PANNEAU DE COMMANDE CHROMOTHÉRAPIE	SAP3112	1
6	CADRE PANNEAU DE COMMANDE CHROMOTHÉRAPIE	SAP3016	1
7	PANNEAU DROIT	SAP30024	1
8	TOIT	SAP30045	1
9	REVÊTEMENT DE TOIT	SAP3005	1
10	ÉLÉMENT CHAUFFANT POUR BANC	SAP30094	1
11	SIÈGE	SAP3008	1
12	PLANCHER	SAP3006	1
13	DOSSIER	SAP3010	2
14	LECTEUR AM/FM/CD/USB	SAP24085	1
15	POIGNÉE DE PORTE	SAP3011	1 SET
16	PANNEAU DE COMMANDE	SAP2406	1
17	CÂBLE D'ALIMENTATION PRINCIPALE	SAP2703	1
18	LUMIÈRE EXTÉRIEURE	SAP2404	2
18,23	DOUILLE POUR AMPOULE	SAP2606	4
19	PENTURE	SAP24154	2
20	PORTE-REVUES	SAP3014	1
21	HAUT-PARLEUR	SAP2416	2
22	FIL DE THERMOSTAT	SAP25314	1
23	AMPOULE INTÉRIEURE	SAP2404	2
24,28	ÉLÉMENT CHAUFFANT 330 W – PANNEAU ARRIÈRE	SAP2418	2
24,28	ÉLÉMENT CHAUFFANT 330 W – PANNEAU GAUCHE	SAP2418	1
24,28	ÉLÉMENT CHAUFFANT 330 W – PANNEAU DROIT	SAP2418	1
25	PANNEAU DE COMMANDE	SAP24071	1
25	RÉCEPTACLE PANNEAU DE COMMANDE	SAP24073	1
25	CIRCUIT POUR ÉLÉMENT CHAUFFANT	SAP2428	1
25	PROTECTEUR DE SURTENSION 20 AMP	SAP2529	1
26	ÉTAGÈRE POUR LECTEUR CD	SAP30124	1
27	PORTE-GOBELET	SAP3013	2
29	LUMIÈRE CHROMOTHÉRAPIE	SAP2410	1
30	PORTE-SERVIETTE DOUBLE	SAP3015	1
31	ÉLÉMENT CHAUFFANT – PLANCHER	SAP3007	1
32	ÉLÉMENT CHAUFFANT 225 W – BANC	SAP2421	1
33	ÉLÉMENT CHAUFFANT 180 W – PLANCHER	SAP2419	1
34	IONISEUR D'OXYGÈNE	SAP2409	1
35	VIS 50 mm	SAP2411	4
35	VIS 40 mm	SAP2411	10
35	VIS 30 mm	SAP2411	6
35	VIS 20 mm	SAP2411	24
---	BOUCLE	SAP2607	12
---	GAINÉ EN BOIS POUR CÂBLE D'ALIMENTATION	SAP3128	1
---	PANNEAU DE COMMANDE CHROMOTHÉRAPIE AVEC FIL À QUATRE POINTES	SAP2532	1
---	PANNEAU DE COMMANDE CHROMOTHÉRAPIE AVEC FIL À CINQ POINTES	SAP2533	1
---	FIL DU PANNEAU DE COMMANDE COURTE	SAP2536	1
---	FIL DU PANNEAU DE COMMANDE LONGUE	SAP25361	

SA1309

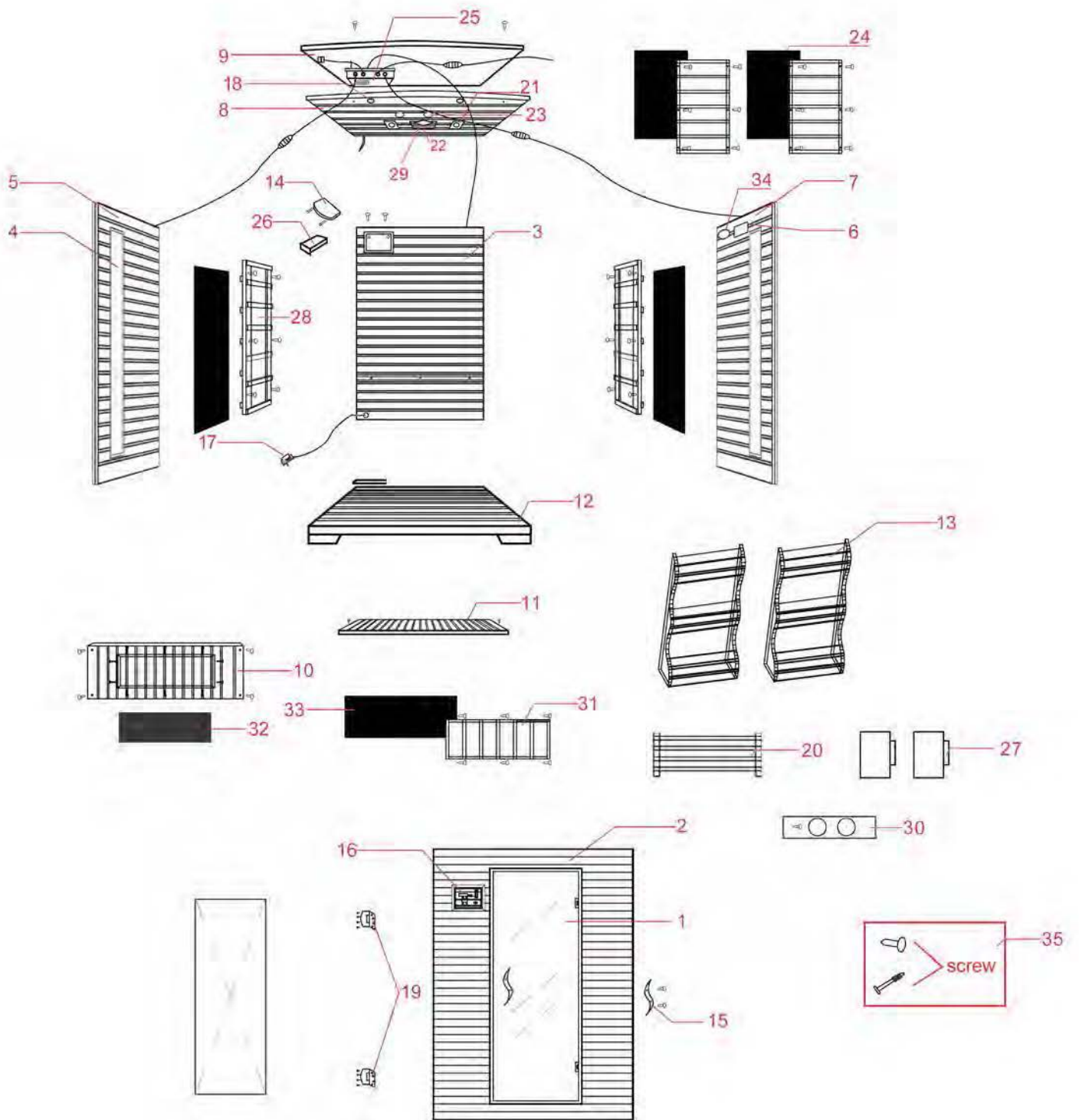

FORMULAIRE D'ENREGISTREMENT DE LA GARANTIE DU SAUNA

1. Ce sauna est couvert par une garantie de 7 ans contre les défauts matériels et la main d'œuvre à partir de la date d'achat. Pour bénéficier de la garantie, la carte ci-dessous doit être complétée et retournée dans les trente (30) jours à partir de la date d'achat. Cette garantie limitée de 7 ans couvre la structure en bois*. Les éléments chauffants et toute l'électronique sont couverts par une garantie limitée de 5 ans. La radio/CD (si incluse avec le sauna) est couvert par une garantie limitée de un an. Les ampoules sont couvertes pour 90 jours.
2. Ce produit est destiné à un usage privé, non commercial. Les produits de sauna Blue Wave doivent être utilisés comme indiqué dans le manuel d'utilisation. L'utilisation de pièces de remplacement non Blue Wave ou la réparation non effectuée sous la direction des Produits Blue Wave annulerait également toute garantie explicite ou implicite.
3. Cette garantie ne couvre pas les défauts ou dommages causés par une installation, une altération, un accident, une installation incorrects, ou des pièces non autorisées ou tout évènement hors du contrôle de Blue Wave. Les défauts ou dommages résultant d'une mauvaise utilisation, d'un abus ou de négligence annuleront cette garantie. Cette garantie ne couvre pas les éraflures ou dommages résultant d'un usage normal.
4. Veuillez prévenir les Produits Blue Wave en avance de toute réclamation de garantie sur le sauna avant de le réexpédier. Contactez notre département de traitement des réclamations de garantie à warranty@splashnetxpress.com. Cette garantie devient valide lors de l'achat et prend fin soit à l'expiration de la durée précisée ci-dessus, changement de propriétaire ou relocalisation.
5. Cette garantie est non –transférable et expressément limitée à la réparation ou au remplacement du produit défectueux. Durant la période de garantie, les Produits Blue Wave répareront ou remplaceront les pièces défectueuses sans coût pour l'acheteur. Les frais d'expédition, et l'assurance ne sont pas couverts et sont la responsabilité de l'acheteur. Les coûts de main d'œuvre et les dépenses liées à l'enlèvement, l'installation ou le remplacement du produit ou de ses pièces ne sont pas couverts par cette garantie.
6. Si le département de traitement des réclamations de garantie détermine que l'article doit être retourné, il doit être retourné port payé et avec un reçu montrant la date d'achat, le prix d'achat et le distributeur chez qui le sauna a été acquis. Aucune garantie ne sera honorée sans reçu.
7. Les réclamations de garantie seront résolues seulement par la réparation du produit, ou l'envoi d'un produit ou de pièces de remplacement à la seule discrétion des Produits Blue Wave. AUCUN REMBOURSEMENT ne sera accordé.
8. Les Produits Blue Wave se réservent le droit de remplacement pour certaines réclamations si les pièces sont indisponibles ou obsolètes.
9. Les Produits Blue Wave ne sont pas responsables pour la perte d'usage du produit ou autre dommages ou coûts résultant d'un autre usage par le consommateur. L'utilisateur assume tous les risques de blessures résultant de l'usage de ce produit.
10. Une mauvaise installation, un mauvais usage ou des dommages résultants de causes naturelles rendront la garantie nulle et non avenue.
11. Cette garantie est en lieu et place de toute autre garantie explicites ou implicites et aucune responsabilité n'est assumée pour de futurs dommages causés par une mauvaise utilisation. Ce sauna est destiné à un usage **INTÉRIEUR SEULEMENT** – une installation à l'extérieur **ANNULÉRA LA GARANTIE**. Les autres actions qui annuleront la garantie sont: L'utilisation de laques ou peintures sur une quelconque partie du sauna, placer le sauna sur une surface non approuvée et les usages extérieurs.

**Les fissures de surface NE sont pas considérées comme des défauts du matériel ou de la main d'œuvre, car ce sont des caractéristiques naturelles du bois. Ceci inclut les petites fissures causées par l'expansion et la contraction. Note: Puisque le bois utilise pour la construction a été séché dans un Kiln, une certaine expansion et contraction est à attendre du bois dans un environnement tel qu'un sauna. En outre, au fil du temps le bois du sauna peut foncer ou changer de tons de couleur. Ce changement de couleur est considéré comme du vieillissement naturel et n'est pas couvert par la garantie.*

Pour envoyer cette carte de garantie:
Remplissez ci-dessous, détachez et
expédiez à l'adresse suivante:

BLUE WAVE PRODUCTS
1745 Wallace Ave. Suite B
St. Charles, IL 60174

Pour plus d'information sur la garantie
ou pour toute demande d'information,
veuillez appeler le 800-759-0977.

Detach Here

Detach Here

Carte d'enregistrement pour la garantie d'un sauna

Date de l'achat: ____/____/____

Nom: _____

Adresse: _____

Ville/Province/Code Postal: _____

Téléphone: () _____ Courriel: _____

Acheté de: _____

Numéro d'article: _____ Prix d'achat: _____

*Pour assurer la garantie du produit, complétez toute l'information demandée sur ce
formulaire et expédiez le dans les 30 jours suivants l'achat.*