



ITEM #0752621

LION HEAD FOUNTAIN

MODEL #WXF04291

Garden Treasures® is a registered trademark of LF, LLC. All Rights Reserved.

Français p. 8

Español p.15



ATTACH YOUR RECEIPT HERE

Serial Number _____ Purchase Date _____



Questions, problems, missing parts? Before returning to your retailer, call our customer service department at 1-800-643-0067, 8 a.m. - 8 p.m., EST, Monday - Friday.

AB15637

PACKAGE CONTENTS

A



B

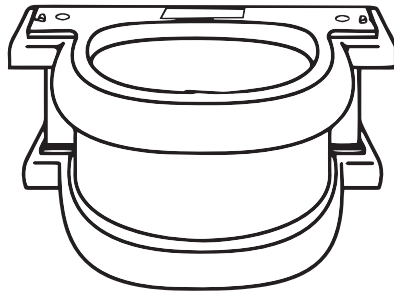

C



D

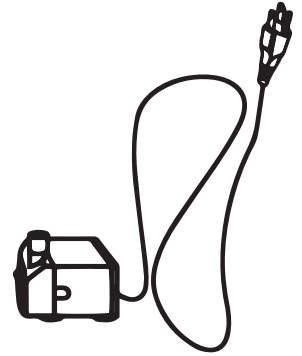

PART	DESCRIPTION	QUANTITY
A	Top	1
B	Base	1
C	Platform	1
D	Pump	1

HARDWARE CONTENTS (shown actual size)

AA

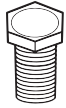

Bolt

M10 x 35 mm
Qty. 2

BB



Washer

Qty. 2

SAFETY INFORMATION

Please read and understand this entire manual before attempting to assemble, operate or install the product.

WARNING

This fountain is intended for outdoor use only. Place the fountain in a location where any water spills or splashing will not reach any other electrical equipment or cause damage. Choose an appropriate location before installing the fountain. DO NOT lift or push/drag the water basin to relocate the fountain when it's filled with water. Empty the water basin before lifting. Excessive weight or pressure on any of the fountain sections may cause it to tip or fall over. Keep pets and children away from any of the fountain sections. Some splashing may occur. The pump on the fountain has no user-serviceable parts. Only an authorized service representative should service the pump. Do not open the sealed pump housing as this may result in electrical shock. Refer to enclosed pump maintenance guide for cleaning.

CAUTION

- Check the water level regularly to ensure there is enough water.
- Please note that wind, extreme hot weather, and animals drinking from fountains can lead to more frequent refilling of water.
- Please note that when storing fountain for the winter, make sure the areas that held water are completely dry before storing. When wrapping fountain, make sure to leave room for air circulation. Do not wrap tightly.

PREPARATION

Before beginning assembly of product, make sure all parts are present. Compare parts with package contents list. If any part is missing or damaged, do not attempt to assemble the product.

Estimated Assembly Time: 30 minutes

Tools Required for Assembly (not included): Wrench

ASSEMBLY INSTRUCTIONS

1. Align top (A) with two set points on base (B). Then use bolts (AA) with washers (BB) to secure top (A) to base (B). Use a wrench (not included) to tighten the bolts, turning them clockwise. Attach pump (D) to water supply tube, resting pump (D) inside base (B). Route power cord of pump (D) out of the base (B).

Hardware Used

- | | | |
|-------------------|---|-----|
| AA Bolts |  | x 2 |
| BB Washers |  | x 2 |

2. Attach platform (C) to base (B).

3. Fill base (B) with clean water. Note: The maximum water level should be no higher than the water-level line on platform (C).

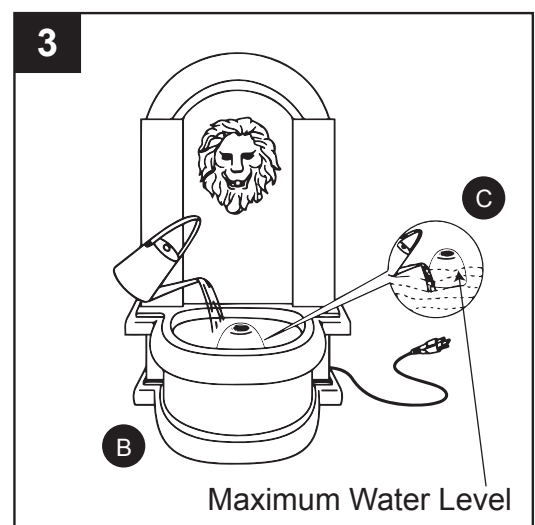
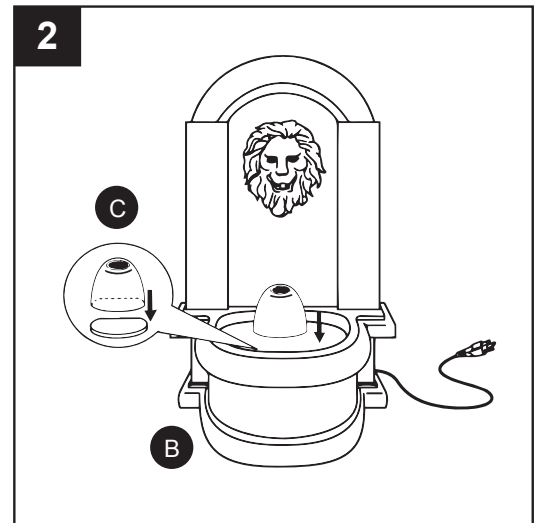
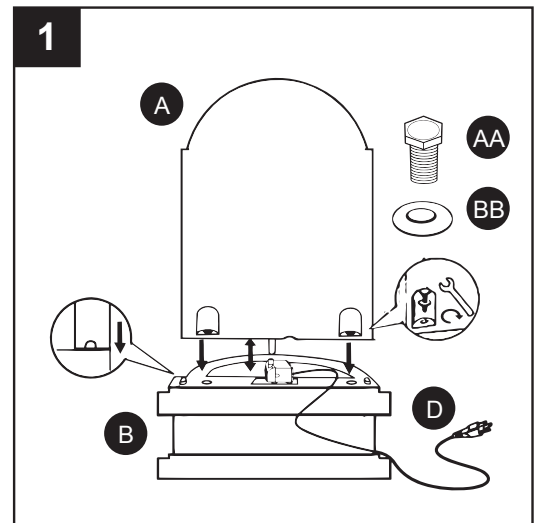

ASSEMBLY INSTRUCTIONS

4. Finally, connect plug of pump (D) to a GFCI outlet.
WARNING: Always disconnect the pump (D) before placing your hands in the water. Always disconnect the pump (D) before fill water into base (B).



CARE AND MAINTENANCE

- To eliminate the possibility of water damage to areas around the fountain, check for leaks and excessive splashing after the initial setup of the fountain. It is highly recommended this fountain be placed in an area where it cannot be damaged.
- Do not leave the fountain running for extended periods of time when no one is present to observe the performance.
- Check the area around the fountain on a regular basis to ensure there is no leakage.

TROUBLESHOOTING

PROBLEM	POSSIBLE CAUSE	CORRECTIVE ACTION
Low or high water circulation.	Regulator dial is in wrong position.	Check and adjust the regulator dial or slide on the front of the pump. Adjust the dial/slide towards (+) to increase water flow or towards (-) to decrease water flow.
Water flow is uneven or nonexistent and makes noises.	Impeller assembly malfunctioning.	Check the impeller assembly for wear. Remove the front cover, regulator and impeller plate. Clean the impeller assembly and inspect for wear. If the rotor spins freely from the magnetic body, the impeller assembly is worn and needs to be replaced. Contact customer service for replacement parts.
Pump starts to make noise.	<ol style="list-style-type: none"> 1. Not enough water. 2. Pump too close to edge of base. 	<ol style="list-style-type: none"> 1. Check the water level to ensure the pump is completely submerged. 2. Move the pump away from the sides of the basin or place a piece of foam or sponge underneath the pump to isolate any vibration.
Water starts to foam.	<ol style="list-style-type: none"> 1. Not enough water. 2. Water quality. 	<ol style="list-style-type: none"> 1. Check the water level to ensure the pump is completely submerged. 2. Add a few drops of anti-foaming water treatment (not included).
Water flow is uneven.	<ol style="list-style-type: none"> 1. Uneven water surface. 2. Base not level. 	<ol style="list-style-type: none"> 1. Gently sweep across the water surface to achieve even water flow across the face of the fountain. 2. Ensure base is level. If not, shim the base from the bottom until the top spillway is level or has achieved even water flow all around.

WARRANTY

This product is covered under a manufacturer's 90-day limited warranty on product parts and a 1-year limited warranty on the product pump and lights where applicable from date of purchase against defects in materials and workmanship. We will replace or repair damaged part(s) at our discretion, with proof of purchase. Call our customer service department: 1-800-643-0067, 8 a.m. - 8 p.m., EST, Monday - Friday. This warranty does not cover damage due to neglect or abuse.

REPLACEMENT PARTS LIST

For replacement parts, call our customer service department at 1-800-643-0067, 8 a.m. - 8 p.m., EST, Monday - Friday.

PART	DESCRIPTION	PART #
C	Platform	L-001
H	Pump	WP450

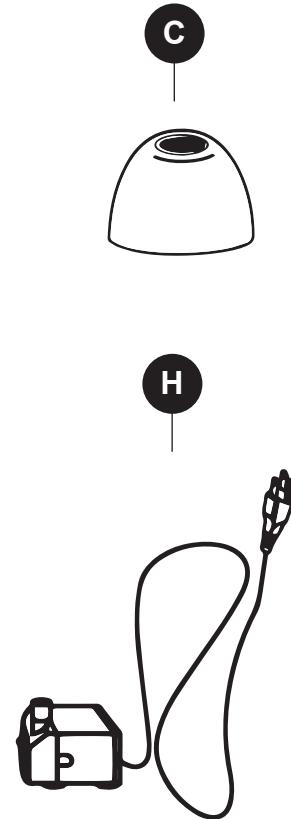

Printed in China

Garden Treasures® is a registered trademark of LF, LLC. All Rights Reserved.



ARTICLE #0752621

FONTAINE À TÊTE DE LION DE LION

MODÈLE # WXF04291

Garden Treasures® est une marque de commerce déposée de LF, LLC. Tous droits réservés.



JOIGNEZ VOTRE REÇU ICI

Numéro de série _____ Date d'achat _____



Des questions, des problèmes, des pièces manquantes? Avant de retourner l'article au détaillant, appelez notre service à la clientèle au 1 800 643-0067, entre 8 h et 20 h(HNE), du lundi au vendredi.

CONTENU DE L'EMBALLAGE

A



B

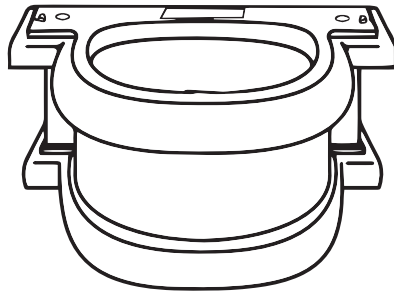

C



D

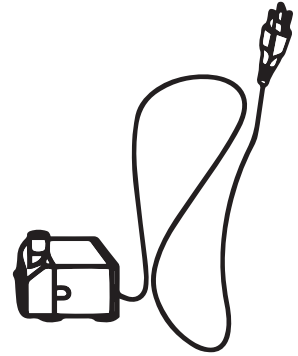

PIÈCE	DESCRIPTION	QUANTITÉ
A	Pièce supérieure	1
B	Base	1
C	Plateforme	1
D	Pompe	1

QUINCAILLERIE INCLUSE (grandeur réelle)

AA

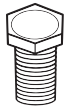

Boulon

M10 x 35 mm

Qté : 2

BB



Rondelle

Qté : 2

CONSIGNES DE SÉCURITÉ

Assurez-vous de lire et de comprendre l'intégralité du présent manuel avant de tenter d'assembler, d'utiliser ou d'installer l'article.

AVERTISSEMENT

Cette fontaine est conçue pour une utilisation à l'extérieur seulement. Placez la fontaine dans un endroit où les déversements d'eau et les éclaboussures n'atteindront pas d'autres appareils électriques ni n'entraîneront d'autres dommages. Choisissez un emplacement approprié avant d'installer la fontaine. Ne tentez PAS de soulever ni de déplacer le bassin lorsqu'il est rempli d'eau. Videz l'eau du bassin avant de le soulever. Un poids ou une pression excessifs appliqués sur n'importe quelle section de la fontaine risquent de la faire basculer ou de la renverser. Faites en sorte que toutes les sections de la fontaine demeurent hors de la portée des animaux et des enfants. Des éclaboussures peuvent survenir. La pompe de la fontaine ne contient aucune pièce réparable par l'utilisateur. Seuls les représentants autorisés devraient effectuer l'entretien de la pompe. N'ouvrez pas le boîtier scellé de la pompe, car cela pourrait entraîner un choc électrique. Consultez le guide d'entretien de la pompe fourni pour obtenir les instructions de nettoyage.

ATTENTION

- Vérifiez régulièrement le niveau de l'eau afin de vous assurer qu'il y a toujours suffisamment d'eau.
- Veuillez noter que vous pourriez avoir à rajouter de l'eau plus souvent en raison du vent, de la chaleur extrême et des animaux qui s'abreuvent à la fontaine.
- Au moment d'entreposer la fontaine pour l'hiver, assurez-vous que les pièces qui contiennent de l'eau sont complètement sèches avant de les ranger. Lorsque vous couvrez la fontaine, assurez-vous de laisser un espace pour permettre à l'air de circuler. Évitez de l'envelopper de façon trop serrée.

PRÉPARATION

Avant de commencer l'assemblage de l'article, assurez-vous d'avoir toutes les pièces. Comparez le contenu de l'emballage avec la liste des pièces et celle de la quincaillerie incluse. S'il y a des pièces manquantes ou endommagées, ne tentez pas d'assembler l'article.

Temps d'assemblage approximatif : 30 minutes.

Outils nécessaires pour l'assemblage (non inclus) : clé

INSTRUCTIONS POUR L'ASSEMBLAGE

1. Alignez la pièce supérieure (A) sur les deux positions de réglage situées sur la base (B). Puis, utilisez les boulons (AA) et les rondelles (BB) pour fixer la pièce supérieure (A) à la base (B). Utilisez la clé (non incluse) dans le sens des aiguilles d'une montre pour serrer les boulons. Raccordez la pompe (D) au tuyau d'approvisionnement en eau et déposez la pompe (D) dans la base (B). Faites passer le cordon d'alimentation de la pompe (D) à travers la base (B) vers l'extérieur.

Quincaillerie utilisée

AA Boulons		x 2
BB Rondelles		x 2

2. Fixez la plateforme (C) à la base (B).

3. Remplissez la base (B) d'eau propre. Remarque : La quantité d'eau ne devrait pas dépasser la ligne du niveau d'eau située sur la plateforme (C).

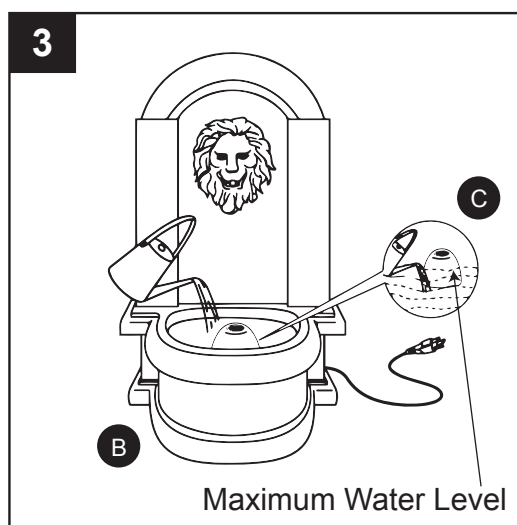
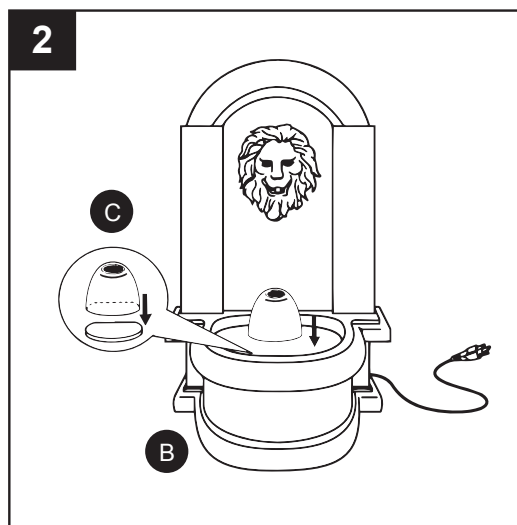
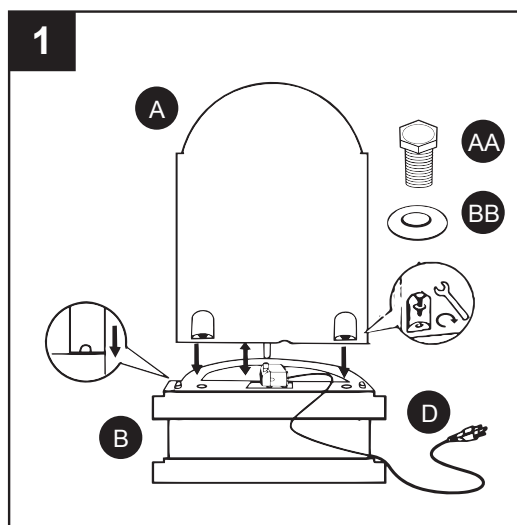

INSTRUCTIONS POUR L'ASSEMBLAGE

4. Pour finir, branchez la fiche de la pompe (D) sur une prise munie d'un disjoncteur différentiel.
AVERTISSEMENT : Débranchez toujours la pompe (D) avant de mettre vos mains dans l'eau.
Débranchez toujours la pompe (D) avant de remplir la base (B) d'eau.



ENTRETIEN

- Afin d'éviter que l'eau ne cause des dégâts autour de la fontaine, vérifiez s'il y a des fuites ou si l'eau gicle de manière excessive après l'installation de la fontaine. Nous vous recommandons fortement de placer cette fontaine dans un endroit où elle ne risque pas d'être endommagée.
- Ne laissez pas la fontaine en marche durant de longues périodes lorsqu'il n'y a personne pour la surveiller.
- Vérifiez régulièrement l'espace autour de la fontaine pour vous assurer qu'il n'y a pas de fuite.

DÉPANNAGE

PROBLÈME	CAUSE POSSIBLE	MESURE CORRECTIVE
Le débit d'eau est trop faible ou trop fort.	Le cadran régulateur est à la mauvaise position.	Vérifiez et réglez le cadran régulateur (ou la glissière) à l'avant de la pompe. Réglez le cadran (la glissière) vers le (+) pour augmenter le débit ou vers le (-) pour le diminuer.
Le débit est inconstant ou inexistant et il est bruyant.	L'ensemble de roue est défectueux.	Assurez-vous que l'ensemble de roue n'est pas usé. Retirez le couvercle avant, le régulateur et la plaque de la roue. Nettoyez l'ensemble de roue et assurez-vous qu'il n'est pas usé. Si le rotor tourne sans obéir à l'entraînement magnétique, l'ensemble de roue est usé et doit être remplacé. Communiquez avec notre service à la clientèle pour obtenir des pièces de rechange.
La pompe commence à faire du bruit.	<ol style="list-style-type: none"> 1. Il n'y a pas suffisamment d'eau. 2. La pompe est trop près du bord de la base. 	<ol style="list-style-type: none"> 1. Vérifiez le niveau de l'eau afin de vous assurer que la pompe est complètement immergée. 2. Déplacez la pompe loin du bassin, ou placez un morceau de mousse ou une éponge sous la pompe pour éliminer les vibrations.
L'eau commence à faire de la mousse.	<ol style="list-style-type: none"> 1. Il n'y a pas suffisamment d'eau. 2. La qualité de l'eau est mauvaise. 	<ol style="list-style-type: none"> 1. Vérifiez le niveau de l'eau afin de vous assurer que la pompe est complètement immergée. 2. Ajoutez quelques gouttes d'un produit de traitement anti-mousse pour l'eau (non inclus).
Le débit d'eau n'est pas constant.	<ol style="list-style-type: none"> 1. Le plan d'eau n'est pas de niveau. 2. La base n'est pas de niveau. 	<ol style="list-style-type: none"> 1. Balayez doucement la surface de l'eau, afin d'obtenir un débit constant sur le devant de la fontaine. 2. Assurez-vous que la base est de niveau. Si elle ne l'est pas, utilisez des cales sous la base pour mettre le déversoir de niveau ou pour obtenir un débit d'eau constant dans l'ensemble.

GARANTIE

Cet article est couvert par une garantie limitée du fabricant contre les défauts de matériaux et de fabrication d'une durée de 90 jours sur les pièces et de un an sur la pompe et les lumières, le cas échéant, à partir de la date d'achat. Nous allons remplacer ou réparer les pièces endommagées à notre discrétion, sur présentation d'une preuve d'achat. Communiquez avec le service à la clientèle au 1 800 643-0067, entre 8 h et 20 h (HNE), du lundi au vendredi. Les dommages causés par une négligence ou un usage abusif ne sont pas couverts par la garantie.

LISTE DES PIÈCES DE RECHANGE

Pour obtenir des pièces de rechange, communiquez avec notre service à la clientèle au 1 800 643-0067, entre 8 h et 20 h (HNE), du lundi au vendredi.

PIÈCE	DESCRIPTION	N° DE PIÈCE
C	Plateforme	L-001
H	Pompe	WP450

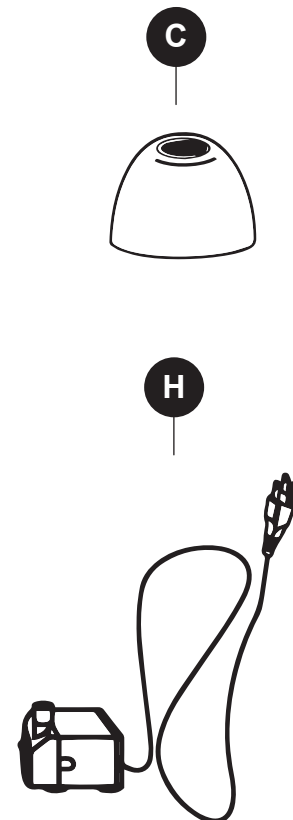

Imprimé en Chine

Garden Treasures® est une marque de commerce déposée de LF, LLC.
Tous droits réservés.



ARTÍCULO #0752621

FUENTE CON CABEZA DE LEÓN

MODELO #WXF04291

Garden Treasures® es una marca registrada de LF, LLC. Todos los derechos reservados.



ADJUNTE SU RECIBO AQUÍ

Número de serie _____ Fecha de compra _____



¿Preguntas, problemas, piezas faltantes? Antes de volver a la tienda, llame a nuestro Departamento de Servicio al Cliente al 1-800-643-0067, de lunes a viernes, de 8 a.m. a 8 p.m., hora estándar del Este.

CONTENIDO DEL PAQUETE

A



B

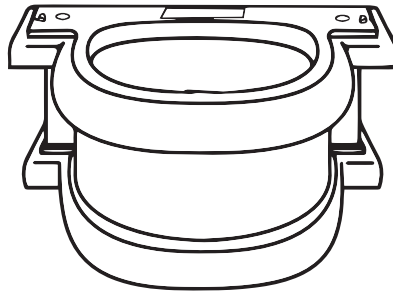

C



D

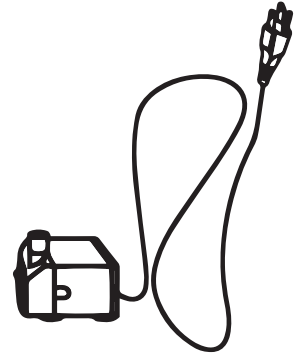

PIEZA	DESCRIPCIÓN	CANTIDAD
A	Parte superior	1
B	Base	1
C	Plataforma	1
D	Bomba	1

ADITAMENTOS (se muestran en tamaño real)

AA

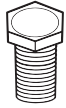

Perno

M10 x 35 mm

Cantidad : 2

BB



Arandela

Cantidad : 2

INFORMACIÓN DE SEGURIDAD

Lea y comprenda por completo este manual antes de intentar ensamblar, usar o instalar el producto.

ADVERTENCIA

Esta fuente está destinada solo para uso en exteriores. Coloque la fuente en una ubicación donde las salpicaduras o los derrames de agua no lleguen a un equipo eléctrico ni causen daño. Elija una ubicación adecuada antes de instalar la fuente. NO levante o empuje/arrastre el recipiente de agua para reubicar la fuente cuando este esté lleno de agua. Vacíe el recipiente antes de levantarlo.

Un exceso de peso o de presión en cualquiera de las secciones de la fuente puede causar que se vuelque o caiga. Mantenga a los niños y a las mascotas alejados de las secciones de la fuente.

Se pueden producir algunas salpicaduras. La bomba de la fuente no contiene piezas reparables.

Solo un representante de servicio autorizado debe realizar reparaciones en la bomba. No abra la carcasa sellada de la bomba ya que esto podría ocasionar una descarga eléctrica. Consulte la guía de mantenimiento de la bomba adjunta para conocer el procedimiento de limpieza.

PRECAUCIÓN

- Verifique el nivel del agua con regularidad para asegurarse de que haya suficiente agua.
- Tenga en cuenta de que el viento, las condiciones climáticas extremas de calor y los animales que beben de la fuente pueden hacer que el rellenado con agua sea más frecuente.
- Cuando guarde la fuente en invierno, asegúrese de que las áreas que contuvieron agua estén completamente secas antes de guardarlas. Cuando envuelva la fuente, asegúrese de dejar espacio para la circulación de aire. No envuelva con firmeza.

PREPARACIÓN

Antes de comenzar a ensamblar el producto, asegúrese de tener todas las piezas. Compare las piezas con la lista del contenido del paquete y la lista de aditamentos. No intente ensamblar el producto si falta alguna pieza o si hay piezas dañadas.

Tiempo estimado de ensamblaje: 30 minutos

Herramientas necesarias para el ensamblaje (no se incluyen): Llave inglesa

INSTRUCCIONES DE ENSAMBLAJE

1. Alinee la parte superior (A) con los dos puntos de ajuste en la base (B). Luego use los pernos (AA) con las arandelas (BB) para asegurar la parte superior (A) a la base (B). Use una llave inglesa (no se incluye) para apretar los pernos, girándolos en dirección de las manecillas del reloj. Conecte la bomba (D) al tubo de suministro de agua, posando la bomba (D) dentro de la base (B). Guíe el cable de alimentación de la bomba (D) hacia el exterior de la base (B).

Aditamentos utilizados

AA Perno		x 2
BB Arandela		x 2

2. Fije la plataforma (C) a la base (B).

3. Llene la base (B) con agua limpia. Nota: El nivel de agua máximo no debe superar la línea de nivel de agua de la plataforma (C).

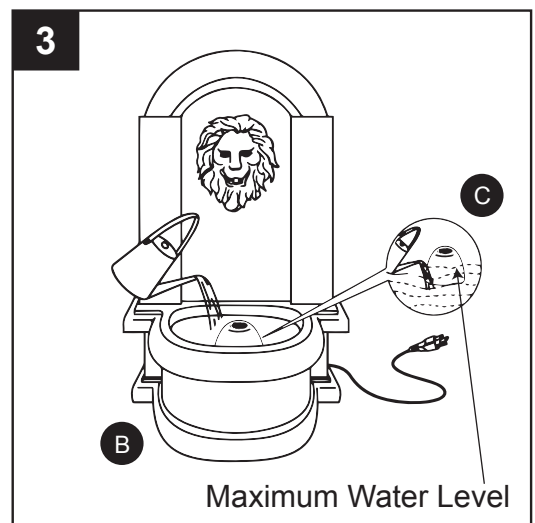
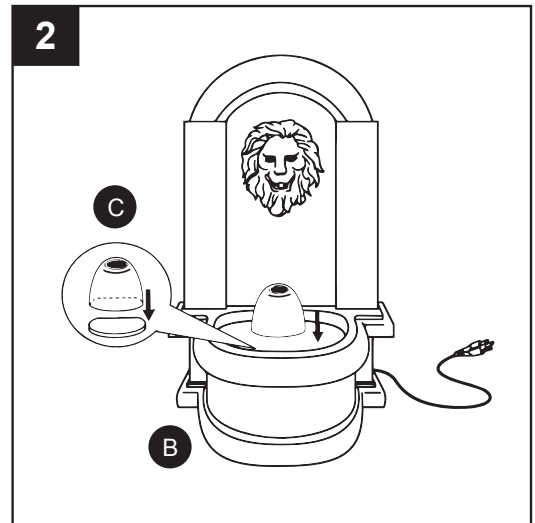
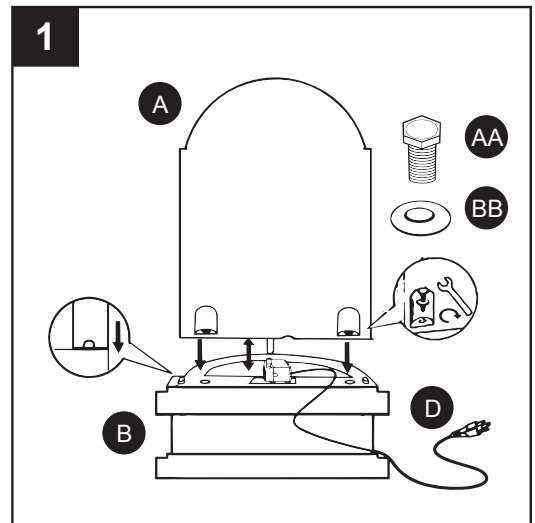

INSTRUCCIONES DE ENSAMBLAJE

4. Finalmente, conecte el enchufe de la bomba (D) a un tomacorriente GFCI.

ADVERTENCIA: Siempre desconecte la bomba (D) antes de meter las manos en el agua. Desconecte siempre la bomba (D) antes de llenar la base (B) con agua.



CUIDADO Y MANTENIMIENTO

- Para eliminar la posibilidad de que el agua dañe las áreas cercanas a la fuente, revísela para detectar filtraciones y salpicaduras excesivas después de la configuración inicial de la fuente. Se recomienda encarecidamente colocar esta fuente en un área donde no pueda dañarse.
- No deje funcionando la fuente por períodos prolongados en los que no haya nadie presente para observar su funcionamiento.
- Revise regularmente el área cercana a la fuente para asegurarse de que no haya filtraciones.

SOLUCIÓN DE PROBLEMAS

PROBLEMA	CAUSA POSIBLE	ACCIÓN CORRECTIVA
La circulación de agua es muy baja o muy alta.	El disco del regulador no está en la posición correcta.	Revise y regule el disco o el deslizador del regulador que se encuentra en la parte frontal de la bomba. Regule el disco/deslizador en (+) para aumentar el flujo de agua o en (-) para disminuirlo.
El flujo de agua es irregular o inexistente y produce ruidos.	El ensamble del impulsor presenta fallas.	Revise que el ensamble del impulsor no esté desgastado. Retire la tapa delantera, el regulador y la placa del impulsor. Limpie el ensamble del impulsor y verifique que no esté desgastado. Si el rotor gira de manera independiente al cuerpo magnético, el ensamble del impulsor está desgastado y debe reemplazarse. Póngase en contacto con el Departamento de Servicio al Cliente para obtener piezas de repuesto.
La bomba produce ruidos.	<ol style="list-style-type: none"> 1. No tiene suficiente agua. 2. La bomba está demasiado cerca del borde de la base. 	<ol style="list-style-type: none"> 1. Revise el nivel de agua para asegurarse de que la bomba esté completamente sumergida. 2. Aleje la bomba de los lados del recipiente o coloque un trozo de espuma o esponja debajo de la bomba para aislar cualquier vibración.
El agua produce espuma.	<ol style="list-style-type: none"> 1. No tiene suficiente agua. 2. La calidad del agua no es la óptima. 	<ol style="list-style-type: none"> 1. Revise el nivel de agua para asegurarse de que la bomba esté completamente sumergida. 2. Agregue unas gotas de antiespumante para tratamiento de aguas (no se incluye).
El flujo de agua es irregular.	<ol style="list-style-type: none"> 1. La superficie del agua es irregular. 2. La base no está nivelada. 	<ol style="list-style-type: none"> 1. Barra suavemente la superficie del agua para regular el flujo de agua en la zona de la fuente. 2. Asegúrese de que la base esté nivelada. Si no lo está, coloque calzas en la base desde abajo, hasta que el desagüe en la parte superior esté nivelado o se haya conseguido regular el flujo de agua en general.

GARANTÍA

Este producto está cubierto por una garantía limitada del fabricante de 90 días para las piezas del producto y de 1 año para la bomba y las luces (si corresponde) a partir de la fecha de compra, contra defectos en los materiales o la mano de obra. Reemplazaremos o repararemos las piezas dañadas, según nuestro criterio, con un comprobante de compra. Llame a nuestro Departamento de Servicio al Cliente al 1-800-643-0067 de lunes a viernes, de 8 a.m. a 8 p.m., hora estándar del Este. Esta garantía no cubre los daños ocasionados por negligencia ni abuso.

LISTA DE PIEZAS DE REPUESTO

Para obtener piezas de repuesto, llame a nuestro Departamento de Servicio al Cliente al 1-800-643-0067 de lunes a viernes, de 8 a.m. a 8 p.m., hora estándar del Este.

PIEZA	DESCRIPCIÓN	PIEZA #
C	Plataforma	L-001
H	Bomba	WP450

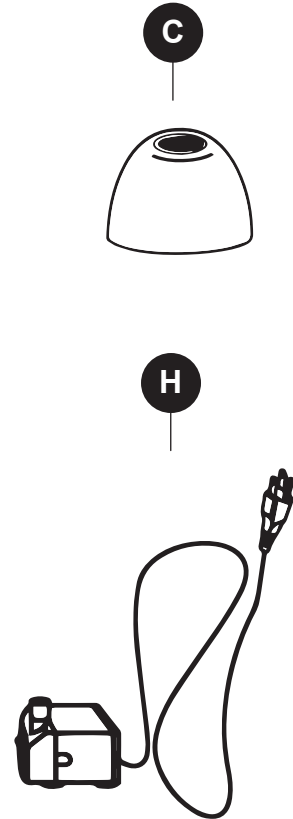

Impreso en China

Garden Treasures® es una
marca registrada de LF, LLC.
Todos los derechos reservados.