

## 70-INCH SANTA SLEIGH

MODEL #224-812-0

Holiday Living® is a registered trademark of LF, LLC. All Rights Reserved.

Español p. 7

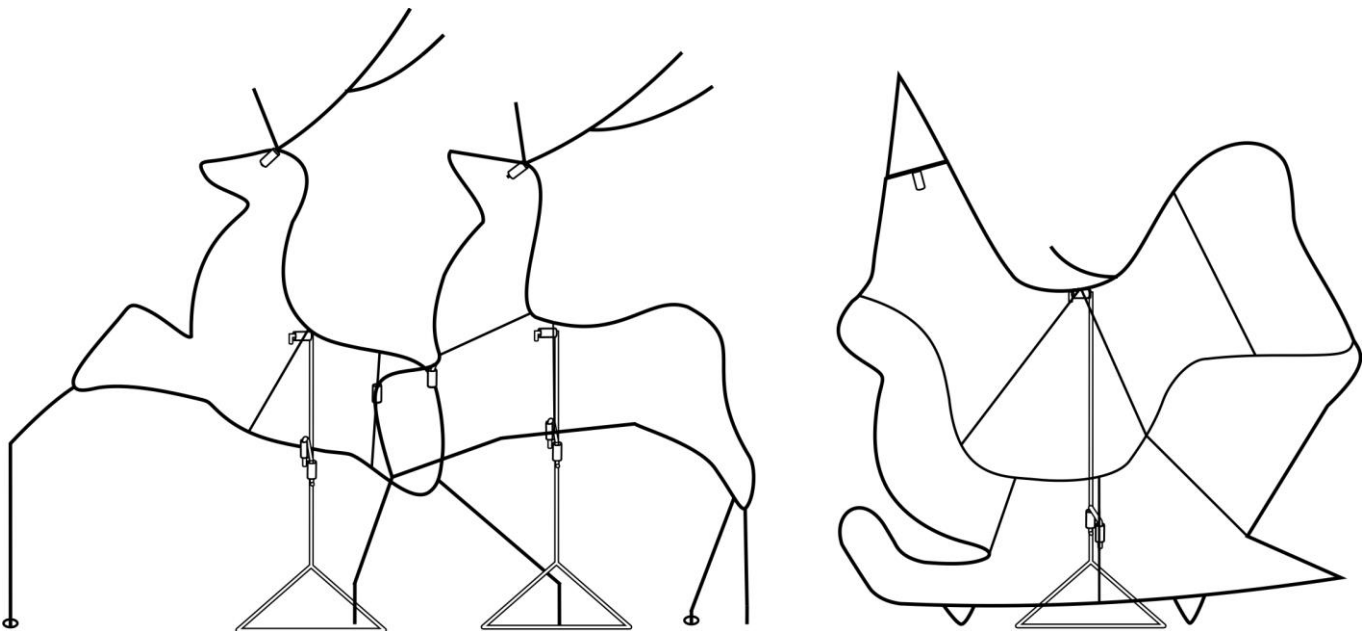

**Questions, problems, missing parts?** Before returning to your retailer, call our customer service department at 1-800-643-0067, 8 a.m. - 6 p.m., EST, Monday - Thursday, 8 a.m. - 5 p.m., EST, Friday.

## PACKAGE CONTENTS

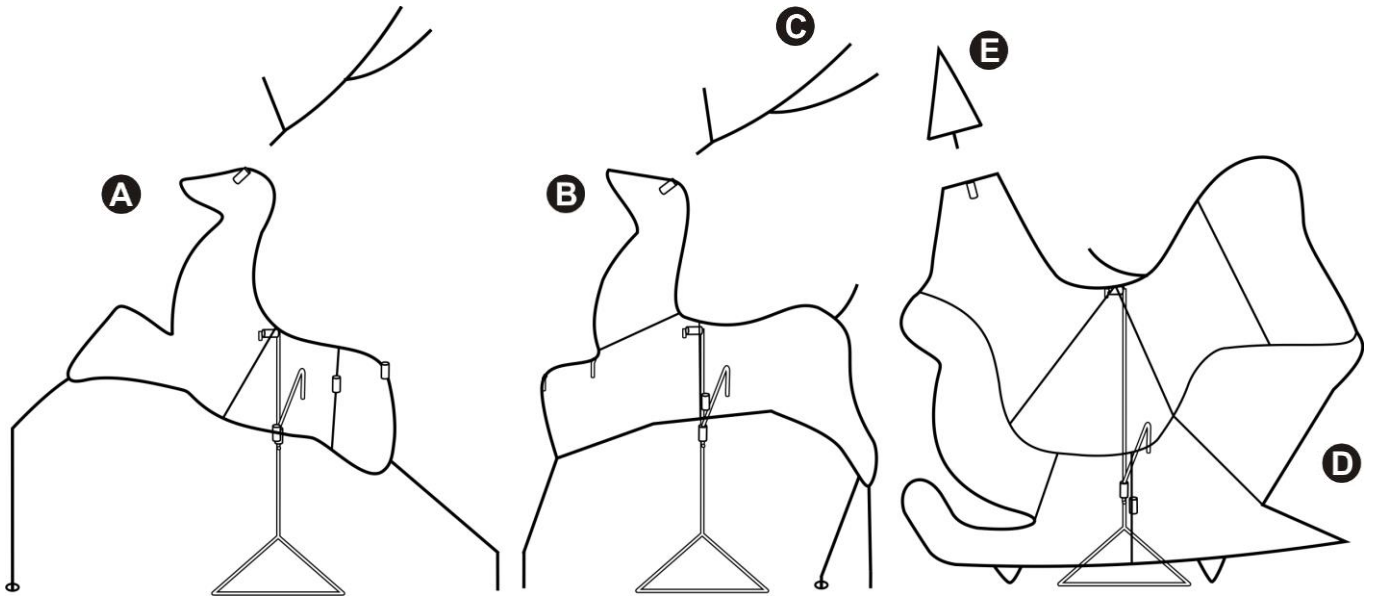

PART	DESCRIPTION	QUANTITY
A	Front Deer	1
B	Back Deer	1
C	Antlers	2
D	Sleigh	1
E	Top part of Christmas Tree	1

## HARDWARE CONTENTS

Note: Hardware not shown to actual size



x 10  
Plastic tie



x 7  
Ground stake

## SAFETY INFORMATION

---

Please read and understand this entire manual before attempting to assemble, operate or install the product.

### **WARNING**

To reduce the risk of electric shock or injury:

- Do not plug in the unit before assembly.
- Keep electric wires clear of being pinched or cut during assembly or installation. Discard sets with cut or damaged insulation.

## **IMPORTANT SAFETY INSTRUCTIONS**

When using electrical products, basic precautions should always be followed including the following:

- **READ AND FOLLOW ALL SAFETY INSTRUCTIONS.**
- Do not use seasonal products outdoors unless marked suitable for indoor and outdoor use. When products are used in outdoor applications, connect the product to a Ground Fault Circuit Interrupting (GFCI) outlet. If one is not provided, contact a qualified electrician for proper installation.
- This seasonal-use product is not intended for permanent installation or use.
- Do not mount or place near gas or electric heaters, fireplaces, candles or other similar sources of heat.
- Do not secure the wiring of the product with staples or nails, or place on sharp hooks or nails.
- Do not let lamps rest on the supply cord or on any wire.
- Unplug the product when leaving the house, when retiring for the night, or if left unattended.
- This is an electric product - not a toy! To avoid risk of fire, burns, personal injury and electric shock, it should not be played with or placed where small children can reach it.
- Do not use this product for other than its intended use.
- Do not hang ornaments or other objects from cord, wire or light string.
- Do not close doors or windows on the product or extension cords as this may damage the wire insulation.
- Do not cover the product with cloth, paper or any material not part of the product when in use.
- This product is equipped with push-in type lamps. Do not twist lamps.
- This product employs overload protection (fuse). A blown fuse indicates an overload or short-circuit situation. If the fuse blows, unplug the product from the outlet. Also unplug any additional strings or products that may be attached to the product. Replace the fuse as per the user servicing instructions (follow product marking for proper fuse rating) and check the product. If the replacement fuse blows, a short-circuit may be present and the product should be discarded.
- Read and follow all instructions that are on the product or provided with the product.
- **SAVE THESE INSTRUCTIONS.**

## PREPARATION

Before beginning assembly of product, make sure all parts are present. Compare parts with package contents list. If any part is missing or damaged, do not attempt to assemble, install or operate the product.

**Estimated Assembly Time: 15 minutes**

No tools required for assembly.

## ASSEMBLY INSTRUCTIONS

1. Insert the metal rod of the antlers (C) of the front deer (A) into the corresponding hole on top of its head. Repeat this step for the back deer (B).

Insert the two metal rods on the front legs of the back deer (B) into the corresponding holes at the rear end of the front deer (A).

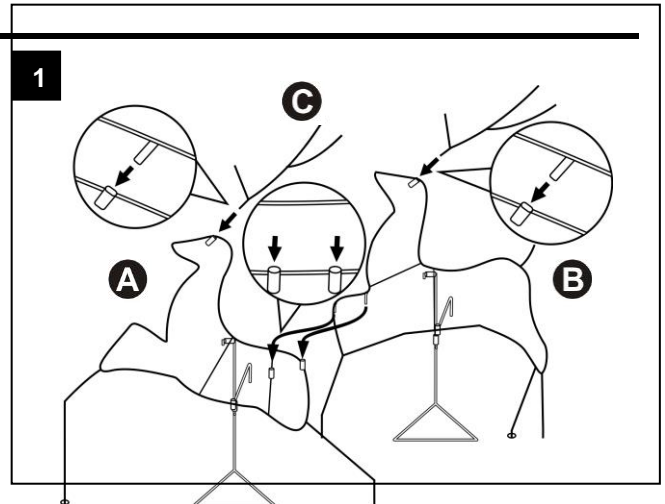

2. Insert the hanging hook on the support stand of the front deer (A) into the corresponding hole at its back to secure it in position.

Repeat this step for the back deer (B).

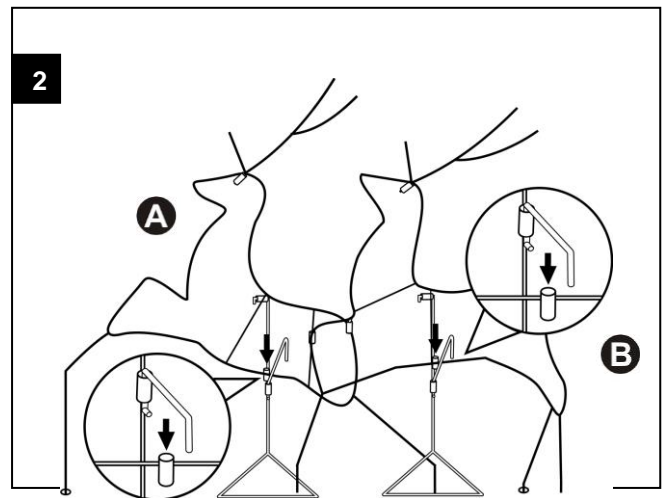

3. Insert the metal rod of the top part of the Christmas tree (E) into the corresponding hole on the sleigh (D).

Insert the hanging hook on the support stand of the sleigh (D) into the corresponding hole at its back to secure it in position.

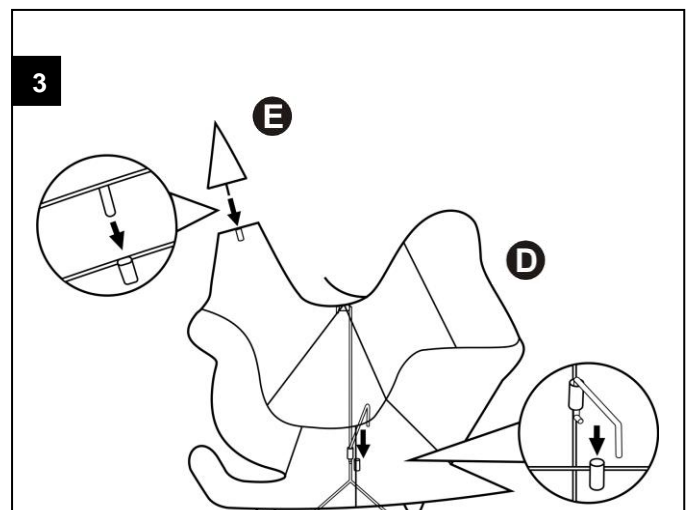

- Secure the figure to the ground using the ground stakes (BB) provided.

Plug into a properly grounded receptacle.

### Hardware Used

- BB** Ground Stake  x 7

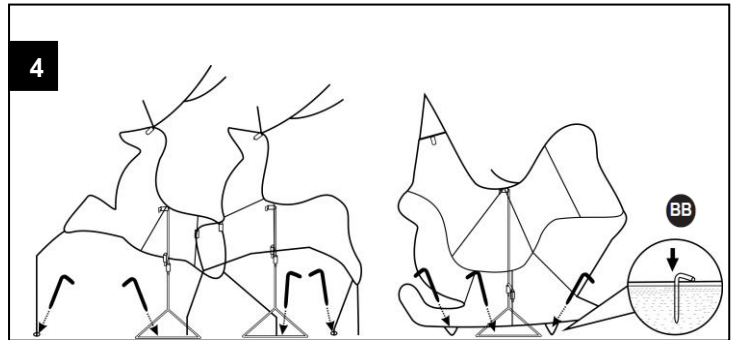

## CARE AND MAINTENANCE

### USE AND CARE INSTRUCTIONS

- Do not submerge the product in water.
- For cleaning, unplug the product and wipe with dry cloth.
- Before using or reusing, inspect product carefully. Discard any products that have cut, damaged or frayed wire insulation or cords, cracks in the lamp holders or enclosures, loose connections, or exposed copper wire.
- When storing the product, carefully remove the product from wherever it is placed, including trees, branches or bushes, to avoid any undue strain or stress on the product conductors, connections and wires.
- When not in use, store neatly in a cool, dry location protected from sunlight.

### USER SERVICING INSTRUCTIONS

#### REPLACING FUSES FROM FUSE HOLDER:

- Grasp plug and remove from the receptacle or other outlet device. Do not unplug by pulling on cord.
- Open fuse cover. Slide open fuse access cover on top of attachment plug toward blades.
- Remove fuse carefully. Turn plug over to remove fuse.
- Risk of fire. Replace fuse only with 3 Amp, 125 volt fuse (provided with product).
- Close fuse cover. Slide closed the fuse access cover on top of attachment plug.

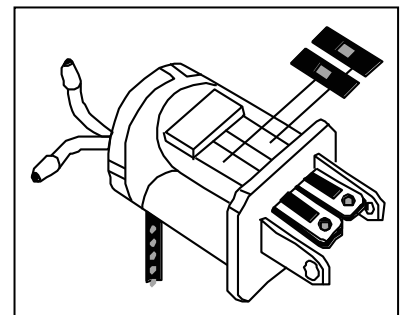

**CAUTION:** Risk of fire. Do not replace attachment plug. Do not remove the safety device (fuse). Discard product if the attachment plug is damaged.

#### TO REPLACE THE LAMP

The lamp base to the individually flashing lamps is not intended to be exchanged with another lamp.

(A) For steady illuminating lamps

- Grasp plug and remove from the receptacle or other outlet device. Do not unplug by pulling on cord.

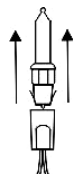

- Pull lamp and plastic base straight straight out of lamp holder.

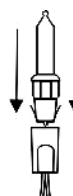

- Replace with only a 2.9 volt, 0.464 watt super bright type lamp (provided with product).

(B) For flashing lamps

- Grasp plug and remove from the receptacle or other outlet device. Do not unplug by pulling on cord.

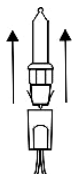

- Pull lamp and plastic base out of lamp holder.

- Replace with only a 4 volt, 0.6 watt super bright type lamp (provided with product).

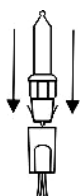

If the new lamp base does not fit in lamp holder, follow the steps below before step 3.

- a) Remove the base of burned out lamp by straightening lamp leads and gently pulling lamp out.
- b) Thread leads of new lamp through holes in old base with one lead in each hole.
- c) After lamp is fully inserted into base, bend each lead up, like other lamps in the light set so that the leads will touch the contacts inside the lampholder.

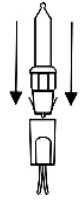

**CAUTION:**

- This product contains lamps of two different sizes. To reduce the risk of overheating, do not replace steady illuminating lamps with flashing lamps. Use 4 volt, 0.6 watt flashing lamps and 2.9 volt, 0.464 watt steady lamps.

PROBLEM	POSSIBLE CAUSE	CORRECTIVE ACTION
Whole item does not light up.	Blown fuse.	Check for blown fuse in the light set plug and replace. If fuse blows again, discard product.
Part of item does not light up.	1. Bulbs missing or broken. 2. Loose bulbs.	1. Check for missing bulbs or broken bulbs. 2. Check for loose bulbs by firmly pushing plastic lamp base of bulbs into socket.

**TROUBLESHOOTING**

**REPLACEMENT PARTS LIST**

For replacement parts, call our customer service department at 1-800-643-0067, 8 a.m. - 6 p.m., Monday - Thursday, 8 a.m. - 5 p.m., Friday, EST.

PART	DESCRIPTION	PART #
F	Twinkling bulb	R1
G	Regular bulb	R2
H	Fuse	R3
AA	Plastic ties	R7
BB	Ground stakes	R4

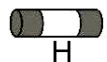
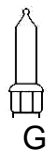

**UL MODEL #LS60M-250L-TW5  
FOR INDOOR AND OUTDOOR USE**

**PRINTED IN CHINA**  
Holiday Living® is a registered trademark of LF, LLC. All Rights Reserved.



**HOLIDAY  
LIVING®**

Holiday Living® es una marca registrada de LF, LLC. Todos los derechos reservados.

ARTÍCULO #0293678

# TRINEO DE SANTA DE 177,8 CM

MODELO #224-812-0

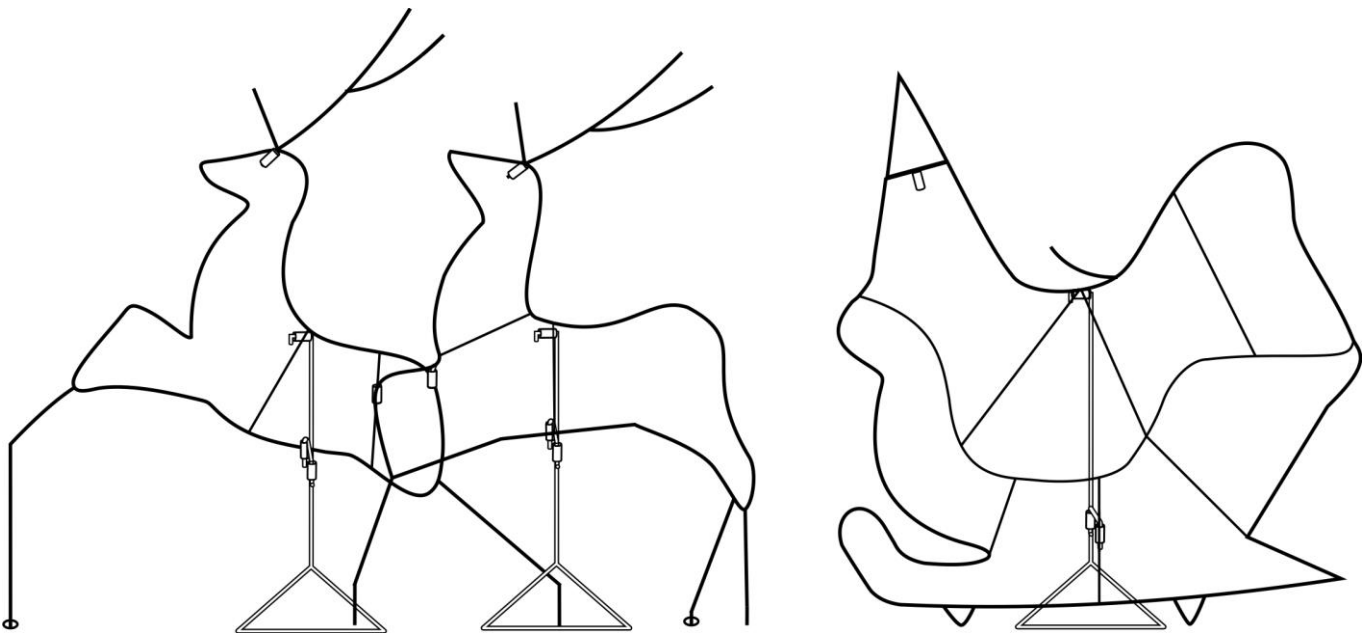

**¿Preguntas, problemas, partes faltantes?** Antes de volver a la tienda, llame a nuestro departamento de servicio al cliente al 1-800-643-0067 de lunes a jueves, de 8 a.m. a 6 p.m., y los viernes, de 8 a.m. a 5 p.m., hora estándar del Este.

## CONTENIDO DEL PAQUETE

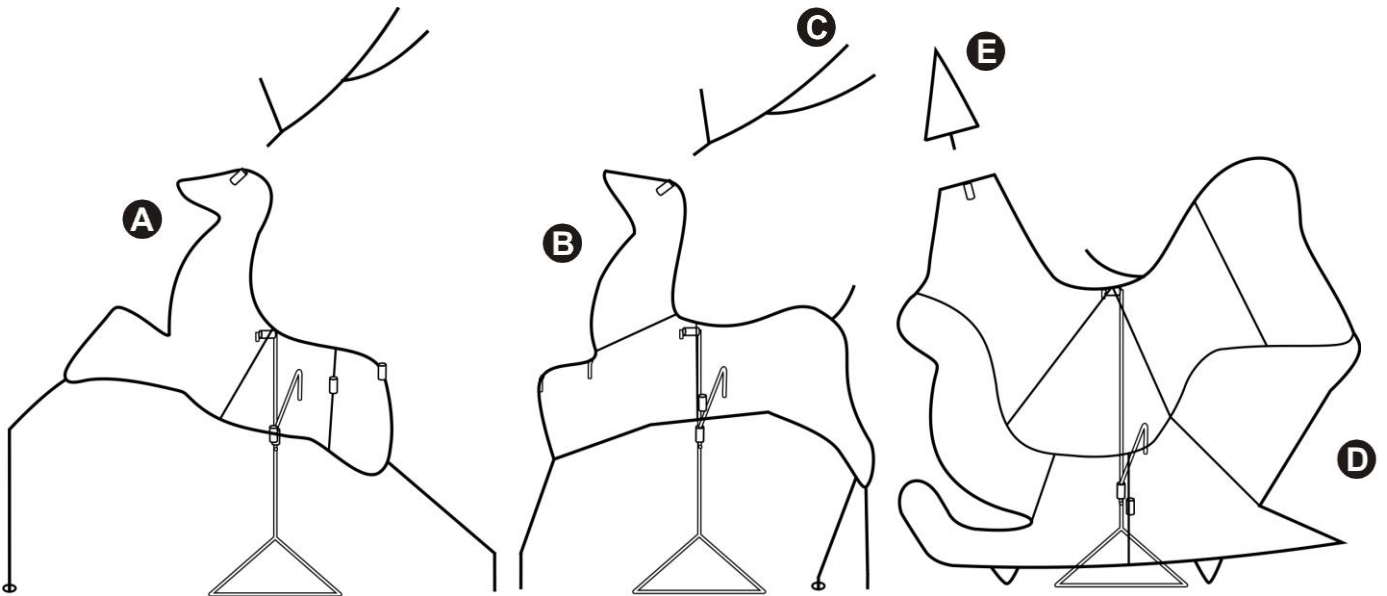

PIEZA	DESCRIPCIÓN	CANTIDAD
A	Reno delantero	1
B	Reno posterior	1
C	Astas	2
D	Trineo	1
E	Parte Superior de Árbol de Navidad	1

## ADITAMENTOS

Nota: Los aditamentos no se muestran en tamaño real

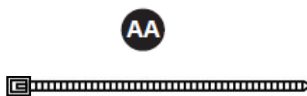

x 10  
Amarre de plástico



x 7  
Estaca para tierra



## **INFORMACIÓN DE SEGURIDAD**

Por favor lea y entienda este manual entero antes de intentar reunir, hacer funcionar o instalar el producto.

### **ADVERTENCIA**

Para reducir el riesgo de descargas eléctricas o lesiones:

- No enchufe la unidad antes de ensamblar.
- Para reducir el riesgo de descargas eléctricas o lesiones, evite aplastar o cortar los cables durante el ensamblaje o la instalación. Deseche los juegos que presenten cortes o daños en el aislamiento del cable

## **INSTRUCCIONES IMPORTANTES DE SEGURIDAD**

Al usar productos eléctricos, siempre se deben respetar las siguientes medidas de precaución básicas:

### **• LEA Y SIGA TODAS LAS INSTRUCCIONES DE SEGURIDAD.**

- No use los productos por temporada en exteriores, a menos que se indique que son para uso en interiores y exteriores. Cuando utilice un producto en aplicaciones exteriores, conéctelo a un tomacorriente con un interruptor de circuito por falla a tierra (GFCI, por sus siglas en inglés). Si no posee uno, póngase en contacto con un electricista calificado para su correcta instalación.
- Este producto de uso por temporada no está diseñado para su uso o instalación permanente.
- No lo monte o coloque cerca de calentadores eléctricos o a gas, chimeneas, velas ni otros tipos de fuentes de calor similares.
- No sujete el cableado del producto con grapas o clavos, ni lo coloque sobre ganchos o clavos afilados.
- No permita que las lámparas se apoyen sobre el cable de alimentación o cualquier otro cable.
- Desenchufe el producto cuando salga de la casa, cuando se vaya a dormir o cuando esté sin supervisión.
- Éste es un producto eléctrico, no un juguete. Para evitar el riesgo de incendios, quemaduras, lesiones personales y descargas eléctricas, no se debe jugar con este producto ni dejarlo al alcance de niños pequeños.
- No use este producto para otro fin que no sea el especificado.
- No cuelgue adornos u otros objetos del cable ni del juego de luces.
- No cierre puertas o ventanas sobre el producto o sobre las extensiones eléctricas, ya que se podría dañar el aislamiento del cable.
- No cubra el producto con paños, papeles ni otro material que no sea parte del producto durante su uso.
- Este producto posee lámparas embutidas a presión. No las tuerza.
- Este producto posee protección contra sobrecargas (fusibles). Un fusible fundido indica que se ha producido una sobrecarga o un cortocircuito. Si el fusible se funde, desenchufe el producto del tomacorriente. También desenchufe cualquier juego de luces o producto adicional que pueda estar unido a éste. Reemplace el fusible según las instrucciones de mantenimiento para el usuario (consulte las etiquetas del producto para colocar el tipo de fusible adecuado) y verifique si el producto funciona. Si el fusible nuevo se funde, es posible que exista un cortocircuito. Si es así, el producto se debe desechar.
- Lea y siga todas las instrucciones que están en el producto o que se proporcionan junto a éste.

### **• GUARDE ESTAS INSTRUCCIONES**

## PREPARACION

Antes de comenzar a ensamblar el producto, asegúrese de tener todas las partes. Compare las partes con la lista de contenido del paquete. Si alguna parte está perdida o dañada, no intente ensamblarlo, instalarlo o hacer funcionar el producto.

**Tiempo estimado de ensamblado: 15 minutos**

No se requieren herramientas para el ensamblado

## INSTRUCCIONES DE ENSAMBLAJE

1. Inserte la varilla de metal de las astas (C) de reno delantero (A) en el orificio correspondiente de la parte superior de la cabeza. Repita este paso en el reno posterior (B).

Inserte las dos varillas de metal de la pata del reno posterior (B) en los orificios correspondientes del extremo posterior del reno delantero (A).

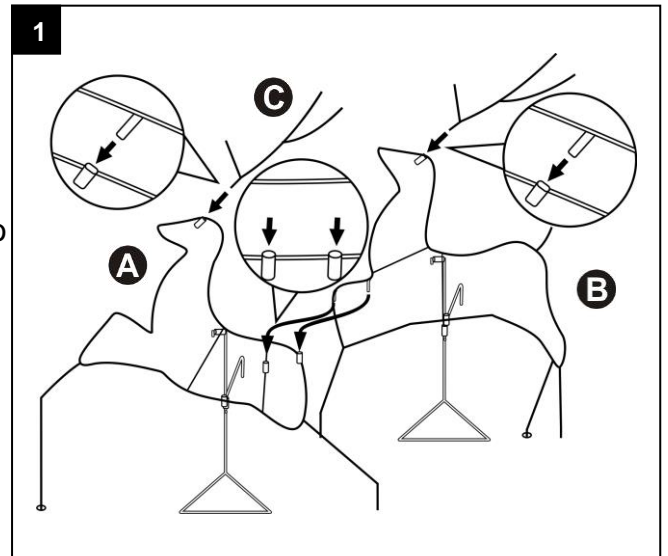

2. Inserte el gancho para colgar del soporte preensamblado del reno delantero (A) en el orificio correspondiente de su parte posterior para fijarlo en su posición.

Repita este paso en el reno posterior (B).

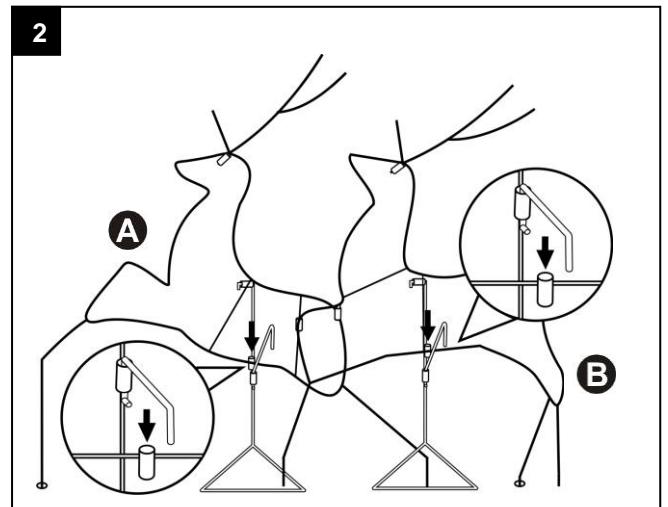

3. Inserte la varilla de metal de la parte superior del árbol de navidad (E) en el orificio correspondiente de la trineo (D).

Inserte el gancho para colgar del soporte preensamblado del trineo (D) en el orificio correspondiente de la parte posterior del trineo para fijarlo en su posición.

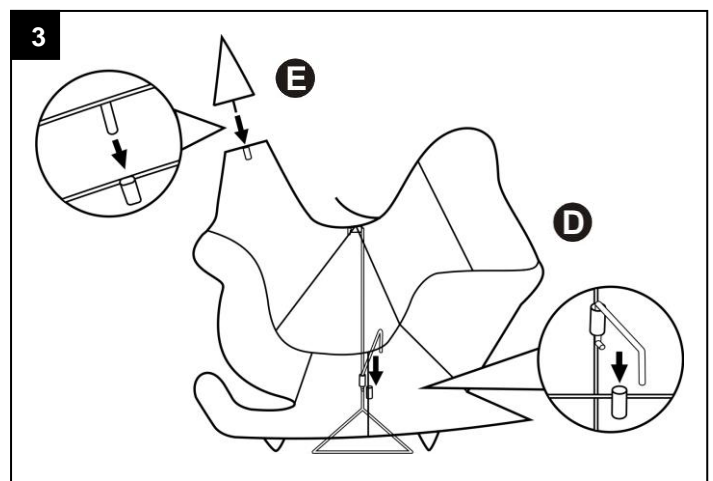

4. Asegure la figura al suelo usando las estacas para tierra (BB) proporcionadas.

Enchufe a un tomacorriente debidamente conectado a tierra.

Aditamentos utilizados

**BB** Estaca para tierra x 7

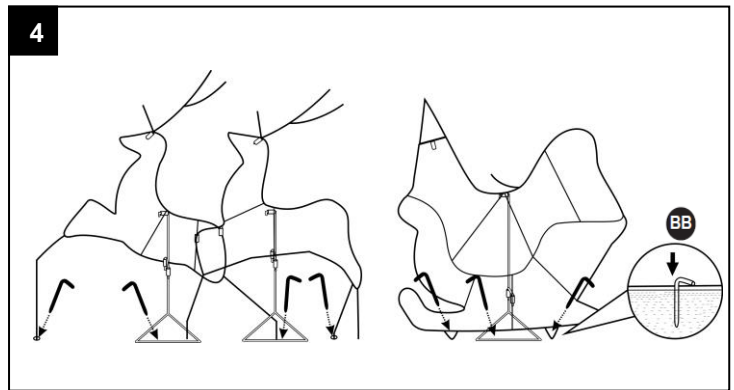

## CUIDADO Y MANTENIMIENTO

### INSTRUCCIONES DE USO Y CUIDADO

- No sumerja el producto en agua.
- Para limpiarlo, desenchufe el producto y límpielo con un trapo seco.
- Antes de usar el producto por primera vez o de volver a usarlo, inspecciónelo cuidadosamente. Deseche cualquier producto que tenga aislante de cable o cables cortados, dañados o quemados; portalámparas o alojamientos agrietados; conexiones flojas o cable de cobre expuesto.
- Para almacenar el producto, retírelo cuidadosamente del objeto donde esté colocado, ya sean árboles, ramas o arbustos, para evitar estirar o tensionar los conductores, las conexiones y los cables.
- Cuando no esté en uso, almacene en un lugar fresco y seco, alejado de la luz solar.

### INSTRUCCIONES DE MANTENIMIENTO PARA EL USUARIO CÓMO REEMPLAZAR FUSIBLES DEL PORTAFUSIBLE

- 1) Tome el enchufe y retírelo del receptáculo o de cualquier otro tomacorriente. No jale el cable para desenchufarlo.
- 2) Abra la cubierta del fusible. Deslice la cubierta de acceso al fusible sobre la parte superior del enchufe hacia las clavijas.
- 3) Retire el fusible cuidadosamente.
- 4) Riesgo de incendio. Reemplace el fusible sólo por uno de 3 amperios y 125 voltios (incluido con el producto).
- 5) Cierre la cubierta del fusible. Deslice la cubierta de acceso al fusible sobre el enchufe hasta cerrarla.

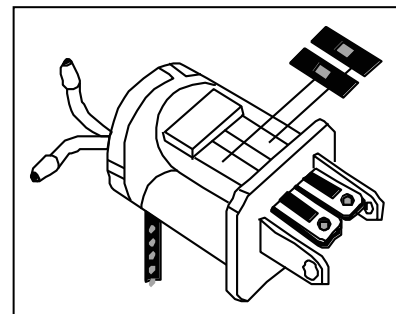

**PRECAUCIÓN:** Riesgo de incendio. No reemplace el enchufe. No retire el dispositivo de seguridad (fusible). Deseche el producto si el enchufe está dañado.

## REEMPLACE LA LÁMPARA

La base de la lámpara de las lámparas que parpadean individualmente no debe intercambiarse con otra lámpara.

### (A) Para lámparas de encendido constante

1. Tome el enchufe y retírelo del receptáculo o de cualquier otro tomacorriente. No jale el cable para desenchufarlo.

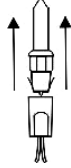

2. Jale la lámpara y la base de plástico hacia afuera para sacarla del portalámpara.

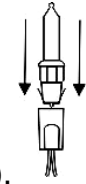

3. Reemplace la lámpara sólo por una de tipo superbrillante de 2,9 voltio y 0,464 vatio (incluida con el producto).

### (B) Para lámparas que parpadean

1. Tome el enchufe y retírelo del receptáculo o de cualquier otro tomacorriente. No jale el cable para desenchufarlo.

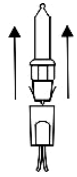

2. Jale la lámpara y la base de plástico hacia afuera para retirarla del portalámpara.

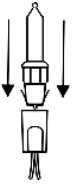

3. Reemplace la lámpara sólo por una de tipo superbrillante de 4 voltio y 0,6 vatio (incluida con el producto).

Si la nueva lámpara no encaja en el portalámpara, realice los siguientes pasos antes de ir al paso 3.

a) Retire la base o la lámpara quemada enderezando los conductores de ésta y sacándola suavemente.

b) Pase los conductores de la lámpara nueva a través los orificios de la base antigua, un conductor en cada orificio.

c) Después de introducir completamente la lámpara en la base, doble cada conductor hacia arriba como en las demás lámparas del conjunto, de modo que los conductores toquen los contactos dentro del portalámpara

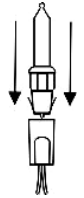

## PRECAUCIÓN

Este producto contiene lámparas de dos tamaños distintos. Para reducir el riesgo de sobrecalentamiento, no reemplace lámparas de encendido constante por lámparas que parpadean. Use sólo lámparas que parpadean de 4 voltio y 0,6 vatio y lámparas de encendido constante de 2,9 voltio y 0,464 vatio.

## SOLUCIÓN DE PROBLEMAS

PROBLEMA	CAUSA POSIBLE	ACCIÓN CORRECTIVA
El artículo no se enciende por completo.	El fusible está fundido.	Revise si hay algún fusible fundido en el enchufe del juego de luces y reemplácelo. Deseche el producto si el fusible vuelve a fundirse.
Parte del artículo no se enciende.	1. Faltan bombillas o están rotas. 2. Bombillas sueltas.	1. Verifique si alguna bombilla falta o si está rota. 2. Verifique si hay bombillas sueltas, empujando firmemente el adaptador plástico de las bombillas en el portalámparas.

## LISTA DE PIEZAS DE REPUESTO

Para obtener piezas de repuesto, llame a nuestro Departamento de Servicio al Cliente al 1-800-643-0067, de lunes a jueves, de 8 a.m. a 6 p.m., y los viernes, de 8 a.m. a 5 p.m., hora estándar del Este.

PIEZA	DESCRIPCIÓN	# DE PIEZA
F	Bombillas titilantes	R1
G	Bombillas normales	R2
H	Fusibles	R3
AA	Amarres de plástico	R7
BB	Estacas para el suelo	R4



F



G



H

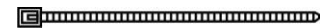

AA



BB

**MODELO UL #LS60M-250L-TW5  
PARA USO EN INTERIORES Y EXTERIORES**

**IMPRESO EN CHINA**

Holiday Living® es una marca registrada de LF, LLC. Todos los derechos reservados.