

# 2-1/4 IN. PLANTATION SHUTTERS

Français p. 7

Español p. 13



## PACKAGE CONTENTS

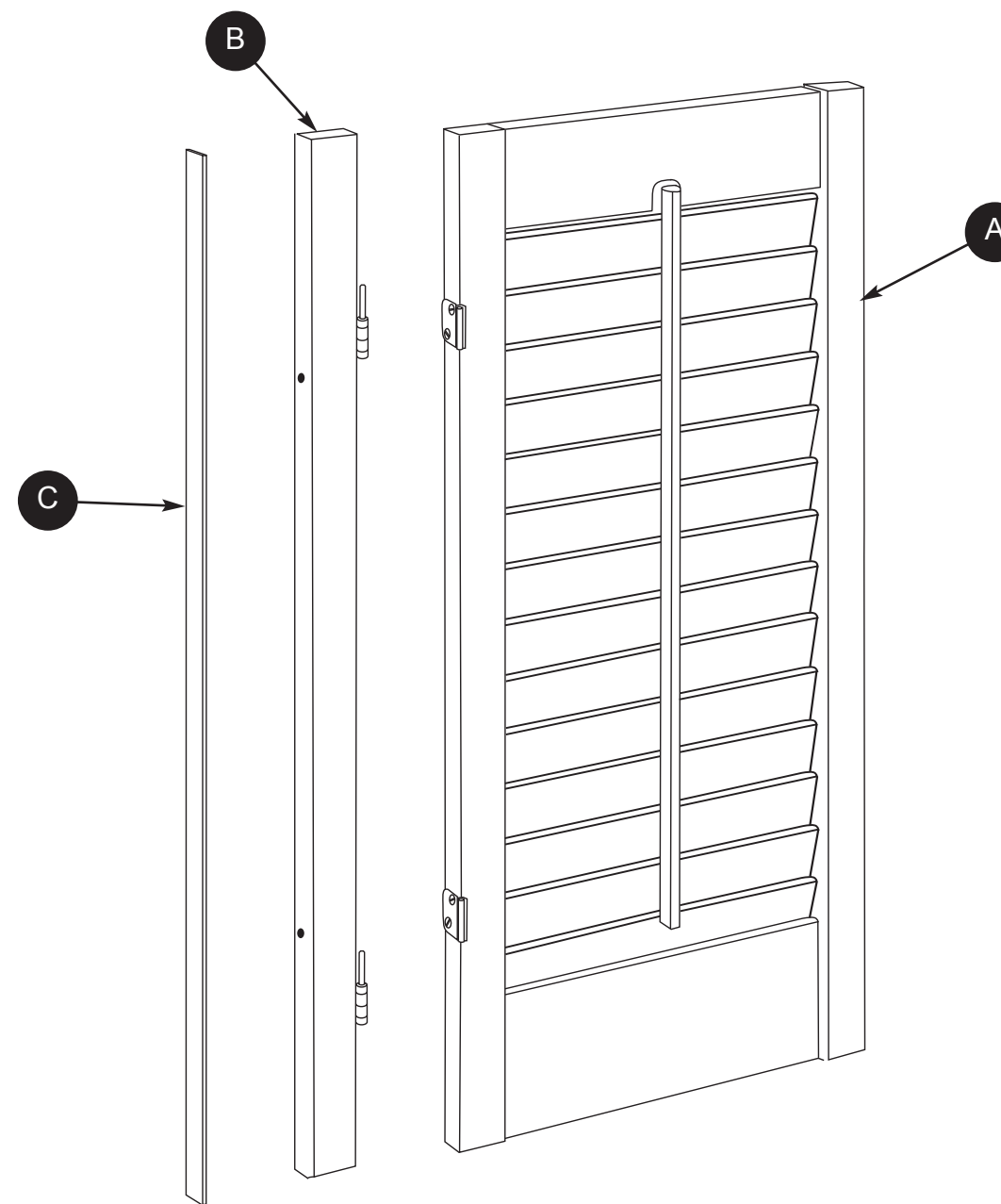



Part	Description	Quantity
A	Shutter Panel	2
B	Hanging Strip	2
C	Filler Strips	16

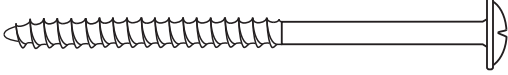
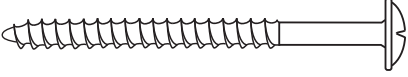
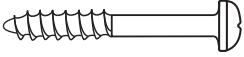
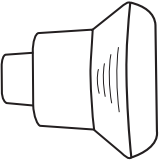

**Questions, problems, missing parts?** Before returning to your retailer, call our customer service department at 1-877-220-4440, 9:00 a.m. - 4:00 p.m. EST, Monday - Friday.

### HARDWARE CONTENTS

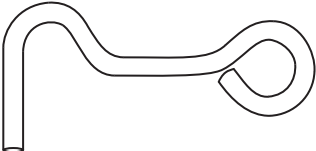
Part	Description	Quantity	Picture (Shown to size)
AA	2 1/2 inch Screw	4 or 6	
BB	2 in. Screw	4 or 6	
CC	1 in. Screw	2	
DD	Knob	2	
EE	Screw Plug	4 or 6	
FF	Flat Washer	1	
GG	Hook	1	

### PREPARATION

Before beginning installation of product, make sure all parts are present. Compare parts with package contents list and diagram above. If any part is missing or damaged, do not attempt to install the product. Contact customer service for replacement parts.

Approximate Installation Time: 45 minutes

Tools Required for Installation: Pencil, Safety Goggles, Phillips Screwdriver, Drill, Tape Measure and Circular Saw

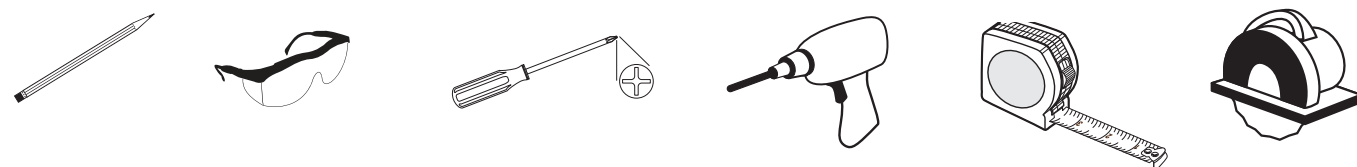

### INSIDE MOUNT INSTALLATION INSTRUCTIONS

Measure the “inside” width and height dimension of your desired shutter installation. Compare your installation size to the size of the shutter set you purchased. The overall width of your shutter set includes the shutter panels (A), 2 hanging strips (B) and 16 filler strips (C).

For inside mounting our filler strips (C) are an incredibly easy way to adjust the width of the shutter set, without having to use a saw. Each filler strip (C) is 1/8 in. thick. To reduce the overall width of the frame set by 1/8 in., simply peel off 1 filler strip (C). With the 16 filler strips (C) provided, you can adjust the overall width up to 2 inches. If you peel off too many strips (C), simply snap back into place.

#### Step 1: (Fig. 1)

Install hanging strips (B) into the window jamb using the provided 2 1/2 in. screws (AA). Filler strips (C), if needed, fit between the hanging strip (B) and window jamb.

Push screw plugs (EE) into screw hole until flush with surface of hanging strip (B).

**IMPORTANT** - Always use a proper anchoring device (not included).

**NOTE** - All shutters can be shortened prior to installation. See page 6 for instructions.

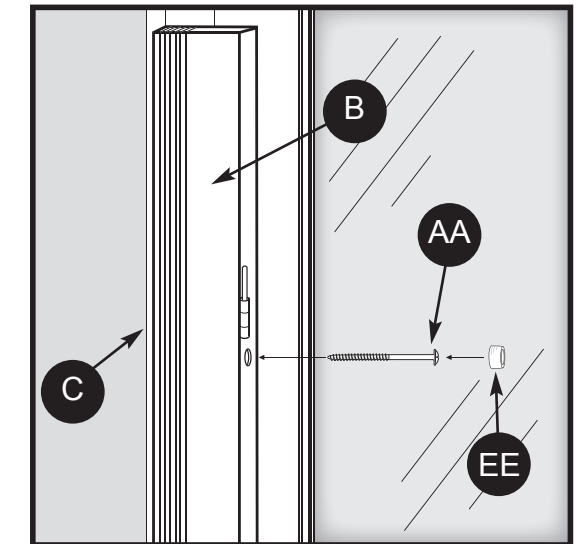



Fig. 1

#### Hardware Used

AA	2 1/2 in. Screw	x4 or 6	
EE	Screw Plug	x4 or 6	

#### Step 2: (Fig. 2)

Hang the shutter panels (A) onto the hanging strips (B).

Optional: Install knob (DD) and hook (GG) set using the 1 in. screw (CC) and flat washer (FF).

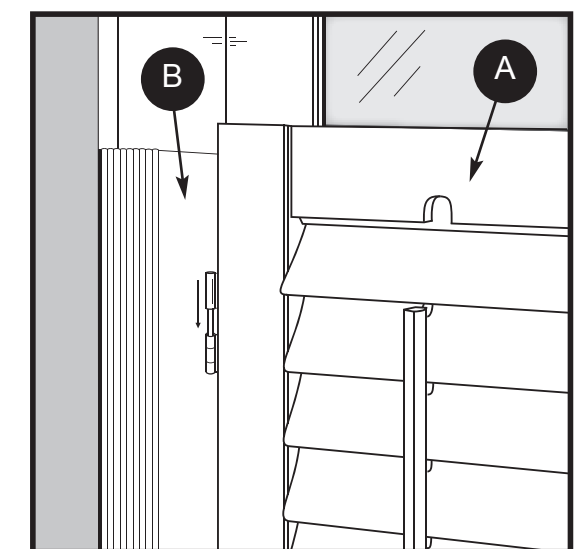

Fig. 2

## OUTSIDE MOUNT INSTALLATION INSTRUCTIONS

Measure the exact width and height of the area to be covered. Important - the total width of the selected shutter set should be a minimum of 2 1/2 in. wider than the inside of your window.

### Step 1: (Fig. 3)

Drill a hole through the face of the hanging strip (B). Use the 2 in. screws (BB) provided by screwing through the hanging strips (B) and into your molding or wall depending upon the place of installation.

**IMPORTANT** - Always use a proper anchoring device (not included).

**NOTE** - All shutters can be shortened prior to installation. See page 6 for instructions.

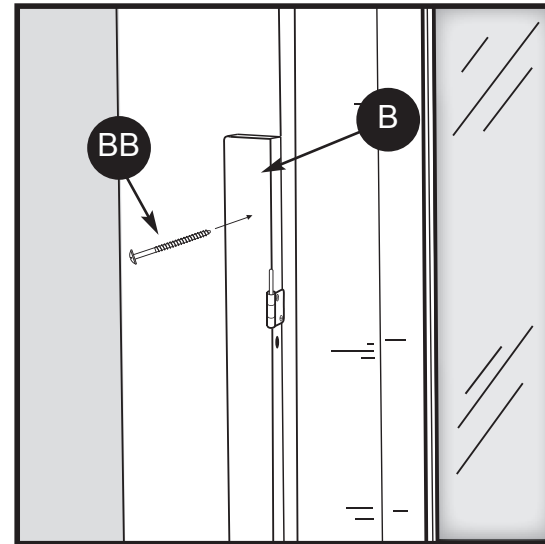

Fig. 3

### Hardware Used

BB

2 in. Screw

x4 or 6

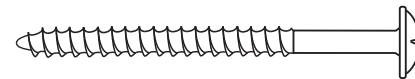

### Step 2: (Fig 4.)

Hang the shutter panels (A) onto the hanging strips (B).

Optional: Install knob (DD) and hook (GG) set using the 1 in. screw (CC) and flat washer (FF).

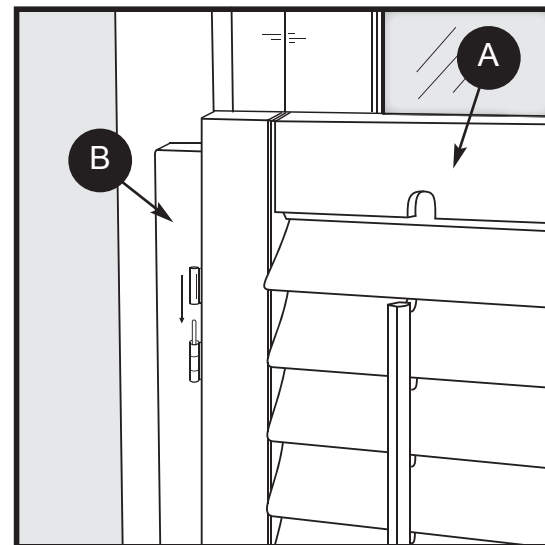

Fig. 4

## ALL SHUTTERS CAN BE SHORTENED

The overall height of your shutter panels (A) can be adjusted by trimming the top and bottom rails. Plantation shutters may be trimmed up to 1/4 in. on the top and 1 1/4 in. on the bottom. Trim the rails by using a fine tooth circular saw.

### IMPORTANT -

Do not exceed the maximum recommended trimming.

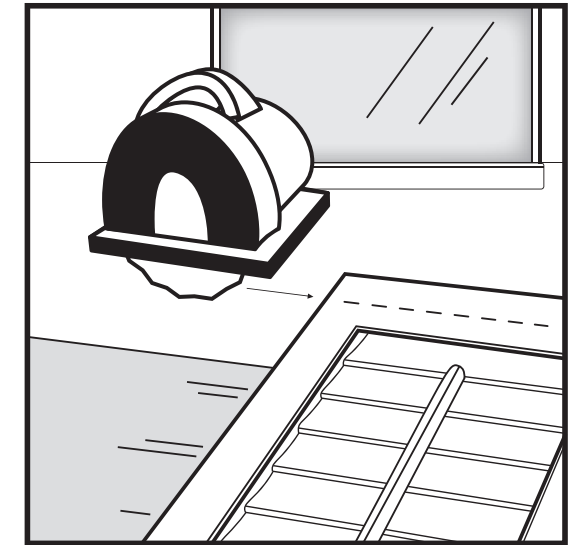

Fig. 5

## CARE AND MAINTENANCE

Wipe with a damp cloth or very mild spray cleaner. Dry immediately with dry cloth. Do not use heavy cleaning solvents.

### ONE YEAR WARRANTY

Whole Space hereby warrants and guarantees to the original purchaser of these shutters that, when installed, operated and maintained in accordance with the stated procedures, this product shall be free from defects in materials and workmanship during the periods of warranty.

Also, due to the inherent nature of metals, hardware and hinges are only covered for operation not finish.

Whole Space's obligations under

this warranty shall be limited to, at its option, the repair or replacement of all or any part of the shutters, which Whole Space determines to be defective, either in material or workmanship, under normal use and service. Shipping charges and labor costs for measuring and installation are excluded.

This warranty does not include any conditions or damages resulting from accidents, alterations, misuse, abuse, misapplications, exposure to the elements, excessive water, moisture or humidity, fading or discoloration overtime, fire, flood, or other acts of God. We will not be liable for shipping charges, labor costs for measuring, disassembly, removal, reassembly, or reinstallation of this product, nor for damage or loss to other property.

For wood shutter, due to the inherent nature of wood, one year warranty on fading is given from the date of installation. This warranty does not apply to conditions characteristic to the product caused by normal wear and tear. The natural beauty of wood often includes grain patterns which appear randomly throughout the shutter. These variations have no effect on the durability and structural integrity of the shutter. This is natural with wood, therefore considered acceptable, and an indication of genuine quality.

Wood shutters are manufactured to industry standards. Minor imperfections or blemishes not noticeable under ordinary light from a distance of three feet are not considered defects. Warp of any components that does not exceed 1/32" per foot will not be considered a defect.

## VOLETS PLANTATION DE 5,72CM (2 ¼ PO)



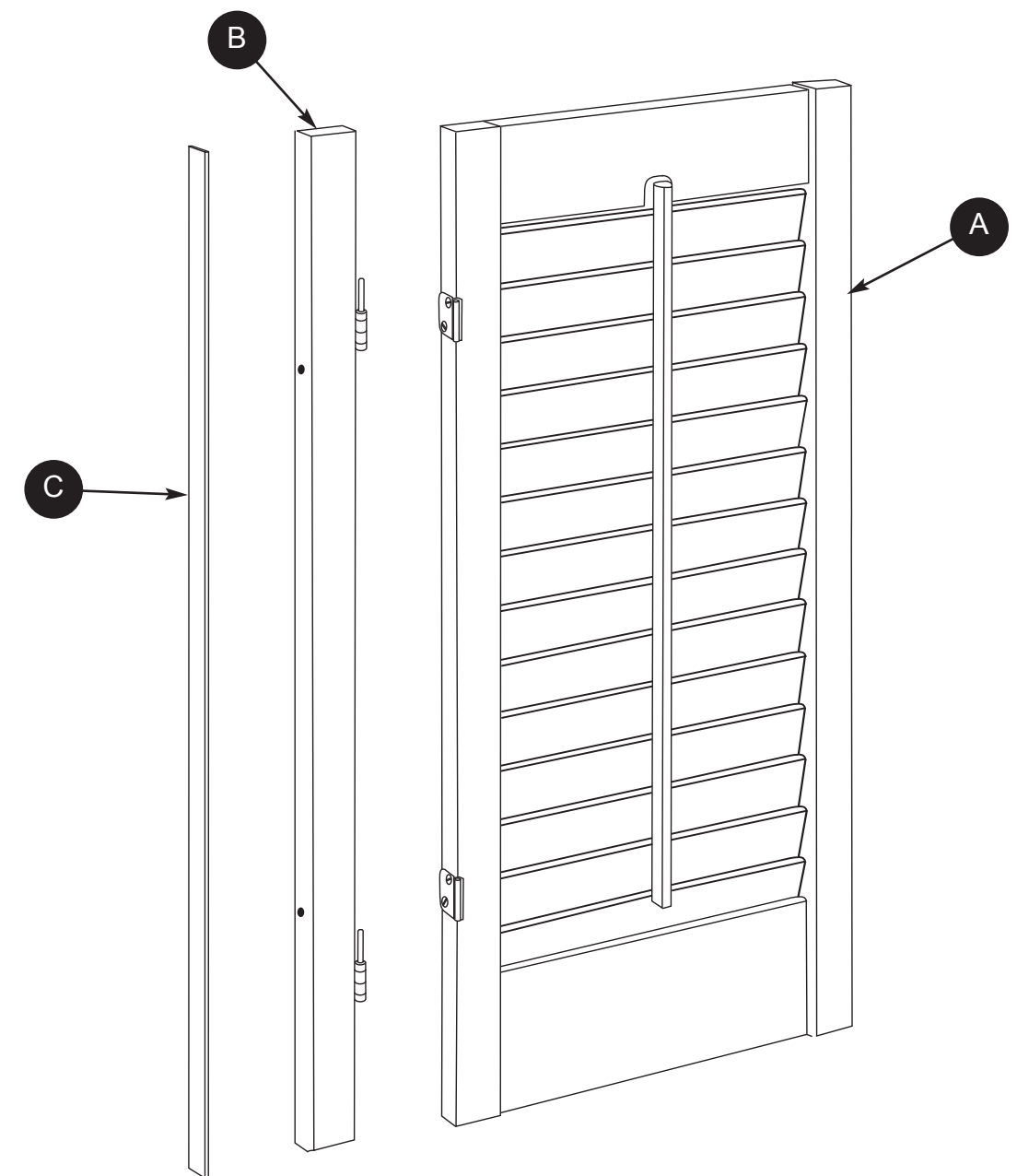

**Des questions, des problèmes, des pièces manquantes?** Avant de retourner l'article au détaillant, appelez notre service à la clientèle au 1 877 220-4440, entre 9 h et 16 h (HNE), du lundi au vendredi.

## CONTENU DE L'EMBALLAGE

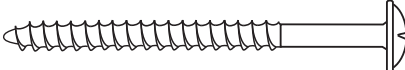
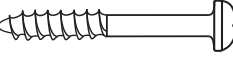
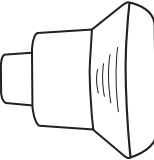

Pièce	Description	Quantité
A	Panneaux	2
B	Supports de fixation	2
C	Pellicules	16

## QUINCAILLERIE INCLUSE

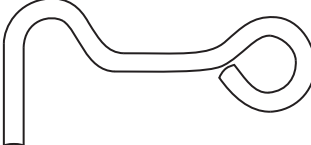
Pièce	Description	Quantité	Illustration (grandeur réelle)
AA	Vis de 6,35 cm (2 ½ po)	4 ou 6	
BB	Vis de 5,08 cm (2 po)	4 ou 6	
CC	Vis de 2,54 cm (1 po)	2	
DD	Bouton	2	
EE	Bouchon à vis	4 ou 6	
FF	Rondelle plate	1	
GG	Crochet	1	

## PRÉPARATION

Avant de commencer l'installation du produit, assurez-vous d'avoir toutes les pièces. Comparez les pièces dans l'emballage avec la liste et le tableau ci-dessus. S'il y a des pièces manquantes ou endommagées, ne tentez pas d'installer le produit. Communiquez avec le service à la clientèle pour obtenir des pièces de rechange.

Temps d'installation approximatif : 45 minutes

Outils requis pour l'installation : Crayon, lunettes de sécurité, tournevis cruciforme, perceuse, ruban à mesurer et scie circulaire.

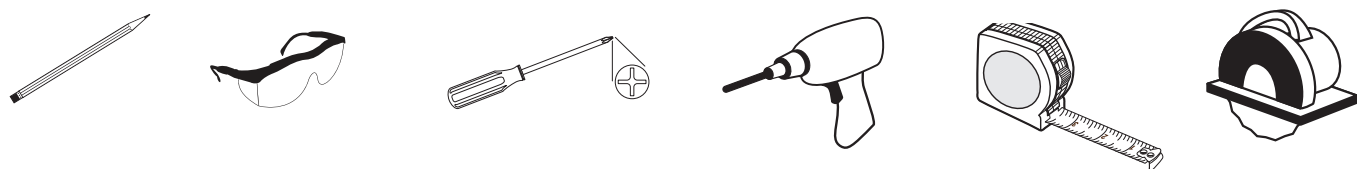

## INSTRUCTIONS POUR UNE INSTALLATION À L'INTÉRIEUR DU CHÂSSIS

Mesurez les dimensions intérieures du châssis où vous souhaitez poser vos volets, c'est-à-dire la largeur et la hauteur. Comparez ces dimensions avec la taille des volets que vous avez achetés. La largeur totale d'un ensemble de volets inclut les panneaux (A), 2 supports de fixation (B) et 16 pellicules (C).

Lors d'une installation à l'intérieur du châssis, les pellicules (C) permettent de régler facilement la largeur de l'ensemble de volets sans devoir utiliser une scie. Chaque pellicule (C) a une épaisseur de 3,18 mm (1/8 po). Pour diminuer de 3,18 mm (1/8 po) la largeur totale d'un ensemble de volets, il suffit de retirer 1 pellicule (C). Les 16 pellicules (C) comprises permettent un ajustement de la largeur totale allant jusqu'à 5 cm (2 po). Si vous retirez trop de pellicules (C), remettez-les simplement en place.

### Étape 1 : (Fig. 1)

Posez les supports de fixation (B) sur les montants de la fenêtre à l'aide des vis de 6,35 cm (2 ½ po) (AA) comprises. Au besoin, vous pouvez mettre des pellicules (C) entre le support de fixation (B) et le montant de la fenêtre.

Enfoncez un bouchon à vis (EE) dans le trou jusqu'à ce qu'il soit de niveau avec la surface du support de fixation (B).

**IMPORTANT** - Utilisez toujours un dispositif d'ancrage approprié (non compris)

**REMARQUE** - Tous les volets peuvent être raccourcis avant de les installer. Voir la page 6 pour les instructions.

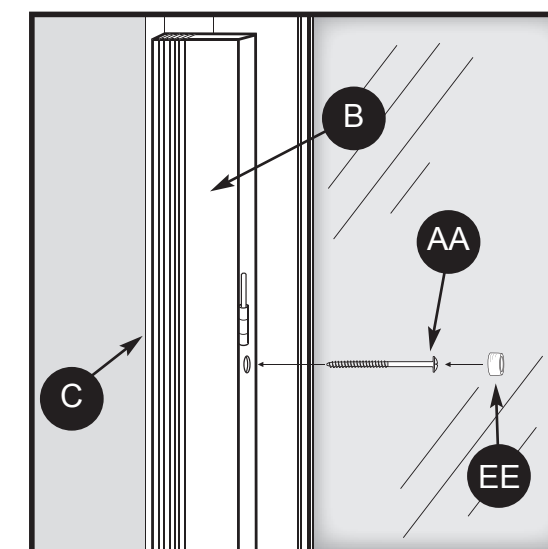
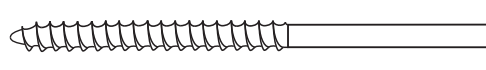



Fig. 1

### Quincaillerie utilisée (Fig. 1)

AA	Vis de 6,35 cm (2 ½ po)	x4 ou 6	
EE	Bouchon à vis	x4 ou 6	

### Étape 2 : (Fig. 2)

Accrochez les panneaux (A) aux supports de fixation (B).

Facultatif : Installez le bouton (DD) et l'ensemble de crochets (GG) à l'aide de la vis de 2,54 cm (1 po) (CC) et de la rondelle plate (FF).

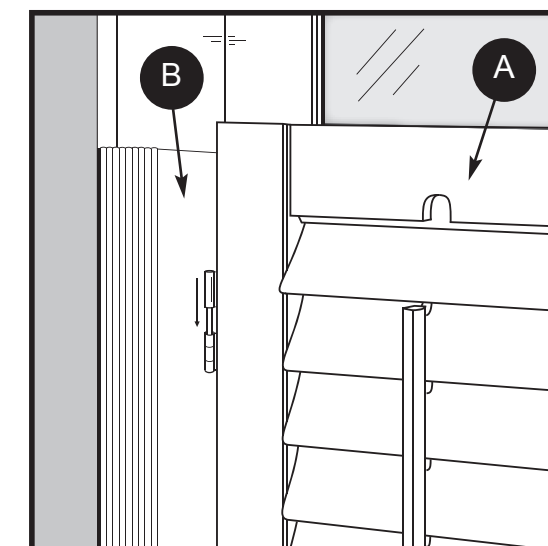

Fig. 2



## INSTRUCTIONS POUR UNE INSTALLATION À L'EXTÉRIEUR DU CHÂSSIS

Mesurez la largeur et la hauteur exactes de la surface à couvrir. Important – la largeur totale de l'ensemble de volets que vous choisissez doit être au moins 6,3 cm (2 ½ po) plus large que l'intérieur de la fenêtre.

### Étape 1 : (Fig. 3)

Percez un trou dans le support de fixation (B). Utilisez les vis de 5,08 cm (2 po) (BB) fournies et vissez au travers des supports de fixation (B) et du montant de la fenêtre ou du mur, selon l'emplacement choisi pour l'installation.

**IMPORTANT** - Utilisez toujours un dispositif d'ancrage approprié (non compris).

**REMARQUE** - Tous les volets peuvent être raccourcis avant de les installer. Voir la page 6 pour les instructions.

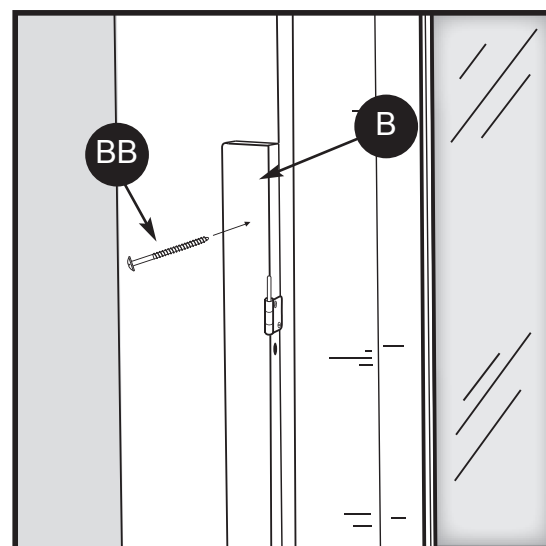

Fig. 3

### Quincaillerie utilisée (Fig. 3)



### Étape 2 : (Fig 4.)

Accrochez les panneaux (A) aux supports de fixation (B).

Facultatif: Installez le bouton (DD) et l'ensemble de crochets (GG) à l'aide de la vis de 2,54 cm (1 po) (CC) et de la rondelle plate (FF).

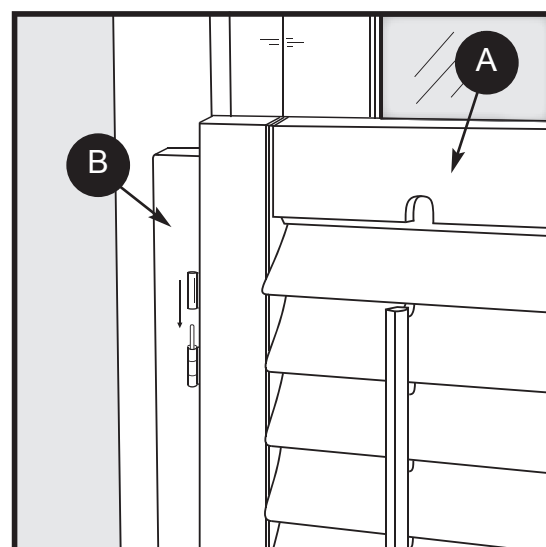

Fig. 4

## TOUS LES VOLETS PEUVENT ÊTRE RACCOURCIS.

La hauteur totale des panneaux (A) peut être ajustée en coupant les traverses supérieures et inférieures. Les volets Plantation peuvent être raccourcis jusqu'à 0,63 cm (¼ po) dans le haut et de 3,18 cm (1 ¼ po) dans le bas. Coupez les traverses à l'aide d'une scie circulaire à petites dents.

**IMPORTANT** - Ne coupez pas plus que la quantité recommandée.

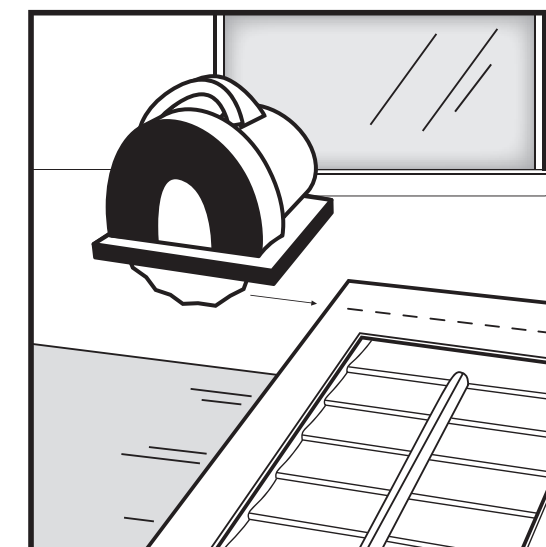

Fig. 5

## ENTRETIEN

Nettoyez les volets à l'aide d'un chiffon humide ou d'un produit nettoyant à pulvériser très doux. Séchez-les immédiatement avec un chiffon sec. N'utilisez pas de solvants de nettoyage forts.

## GARANTIE DE UN AN

Whole Space garantit à l'acheteur initial que ces volets ne présenteront aucun défaut de matériaux ou de fabrication pendant les périodes de garantie, à condition qu'ils soient installés, utilisés et entretenus conformément aux instructions indiquées. En raison de la nature propre des métaux, la garantie ne s'applique qu'au fonctionnement de la quincaillerie et des charnières, et non à leur fini.

En vertu de cette garantie, les obligations de Whole Space se limitent à la réparation ou au remplacement, à son choix, des volets ou de toute pièce jugée défectueuse par Whole Space, à condition que le défaut de matériaux ou de fabrication survienne dans des conditions normales d'utilisation et d'entretien. Les frais d'expédition et les coûts de main-d'oeuvre pour la prise de mesures et l'installation sont exclus.

Cette garantie ne couvre pas les problèmes ou les dommages causés par un accident, une modification, un usage inapproprié ou abusif, une installation inadéquate, l'exposition aux éléments, à une humidité excessive ou à de l'eau en quantité excessive, la décoloration graduelle, un incendie, une inondation ou tout autre cas de force majeure. Le fabricant n'est pas responsable des frais d'expédition, des coûts de main-d'oeuvre pour la prise de mesures, le démontage, le retrait, le réassemblage ou la réinstallation de ce produit, ni des dommages ou des pertes causés à d'autres biens.

Les volets, en raison de la nature propre du bois, une garantie de un an est accordée contre la décoloration à compter de la date d'installation. Cette garantie ne s'applique pas aux problèmes propres au produit causés par l'usure normale. La beauté naturelle du bois est souvent rehaussée de motifs aléatoires créés par le grain. Ces variations n'ont aucun effet sur la durabilité et l'intégrité structurelle des volets. Elles sont naturelles et leur apparition est donc considérée comme normale; elles sont un signe de qualité authentique.

Les volets en bois sont fabriqués conformément aux normes de l'industrie. Les légères défauts et imperfections qui ne peuvent être remarquées sous un éclairage ordinaire à une distance de 0,91 m ne sont pas considérées comme des défauts. Toute déformation inférieure à 0,8 mm par 0,3 m n'est pas considérée comme un défaut.

# POSTIGOS PLANTATION DE 2 1/4 PULGADAS



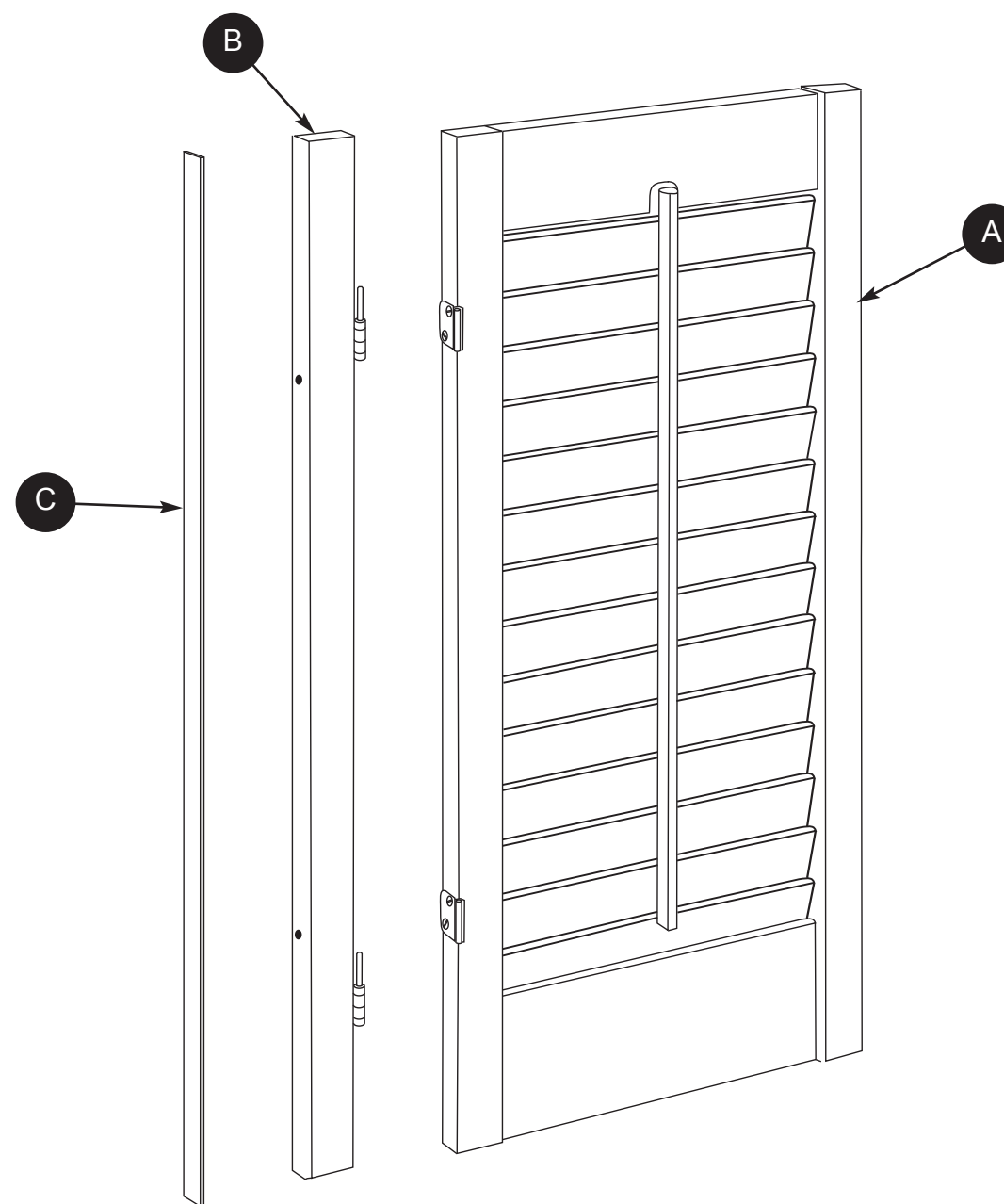

## CONTENIDO DEL PAQUETE



**¿Preguntas, problemas, piezas faltantes?** Antes de volver a la tienda, llame a nuestro departamento de servicio al cliente al 1-877-220-4440, de 9:00 a. m. a 4:00 p.m. hora estándar del Este, de lunes a viernes.

Pieza	Descripción	Cantidad
A	Panel del postigo	2
B	Listón colgante	2
C	Tiras de relleno	16

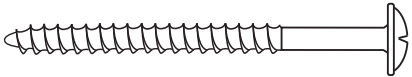
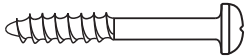
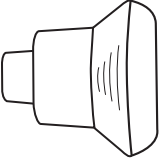
## ADITAMENTOS

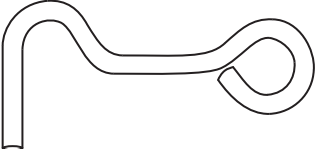
Pieza	Descripción	Cantidad	Imagen (tamaño real)
AA	Tornillo de 2 1/2"	4 o 6	
BB	Tornillo de 2"	4 o 6	
CC	Tornillo de 1"	2	
DD	Perilla	2	
EE	Tapón	4 o 6	
FF	Arandela plana	1	
GG	Gancho	1	

## PREPARACIÓN

Antes de comenzar a instalar el producto, asegúrese de tener todas las piezas. Compare las piezas con la lista del contenido del paquete y el diagrama anterior. No intente instalar el producto si hay piezas dañadas o faltantes. Póngase en contacto con el servicio al cliente para obtener piezas de repuesto.

Tiempo de instalación aproximado: 45 minutos

Herramientas necesarias para la instalación: lápiz, gafas de seguridad, destornillador Phillips, taladro, cinta métrica y sierra circular

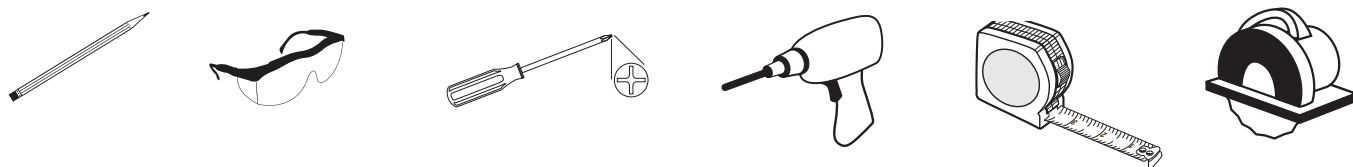

## INSTRUCCIONES DE INSTALACIÓN DEL MONTAJE INTERIOR

Mida la dimensión del ancho y de la altura "interior" de la instalación deseada de su postigo. Compare su tamaño de instalación con el tamaño del juego de postigos que compró. El ancho total de su juego de postigos incluye los paneles de los postigos (A), 2 listones colgantes (B) y 16 tiras de relleno (C).

Nuestras tiras de relleno (C) para montaje interior son una manera increíblemente fácil de regular el ancho del juego de postigos, sin necesidad de utilizar la sierra. Cada tira de relleno (C) tiene 0,32 cm de ancho. Para reducir el ancho total del juego de marcos a 0,32 cm, simplemente despegue 1 tira de relleno (C). Con las 16 tiras de relleno (C) incluidas, puede regular el ancho total hasta 5,08 cm. Si despegas demasiadas tiras (C), simplemente vuelva a colocarlas en su lugar.

**Paso 1: (Fig. 1)**

Instale los listones colgantes (B) en la jamba de la ventana utilizando los tornillos de 2 1/2 pulgadas incluidos (AA). Los listones de relleno (C), si son necesarios, caben entre los listones colgantes (B) y la jamba de la ventana.

Presione los tapones de los tornillos (EE) en el orificio del tornillo hasta que queden al ras de la superficie de los listones colgantes (B).

**IMPORTANTE:** Siempre utilice un dispositivo para anclajes adecuado (no incluido).

**NOTA:** Todos los postigos pueden cortarse antes de la instalación. Para obtener instrucciones, consulte la página 6.

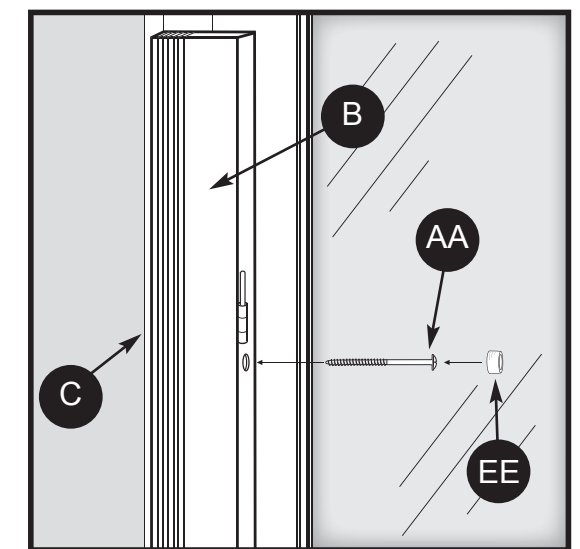



Fig. 1

**Aditamentos utilizados (Fig. 1)**

AA	Tornillo de 2 1/2"	x4 o 6	
EE	Tapón	x4 o 6	

**Paso 2: (Fig. 2)**

Cuelgue los paneles de los postigos (A) en los listones colgantes (B).

Opcional: Instale la perilla (DD) y el gancho (GG) del juego utilizando el tornillo de 1" (CC) y la arandela plana (FF).

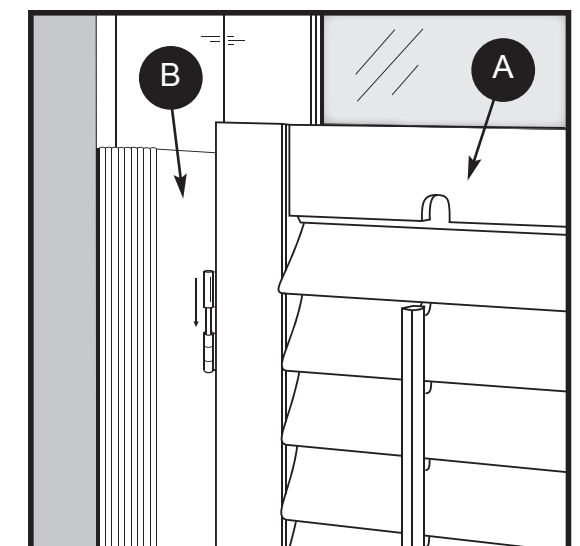

Fig. 2



## INSTRUCCIONES DE INSTALACIÓN DEL MONTAJE EXTERIOR

Mida la altura y el ancho exactos del área a cubrir. Importante: El ancho total del juego de postigos que elija debe ser como mínimo de 2 1/2 pulgadas más ancho que el interior de su ventana.

### Paso 1: (Fig. 3)

Perfore un agujero a través de la cara del listón colgante (B). Use los tornillos (BB) de 2 pulgadas proporcionados al atornillar a través de los listones colgantes (B) y a través de sus molduras o la pared dependiendo del lugar de instalación.

**IMPORTANTE:** Siempre utilice un dispositivo para anclajes adecuado (no incluido).

**NOTA:** Todos los postigos pueden cortarse antes de la instalación. Para obtener instrucciones, consulte la página 6.

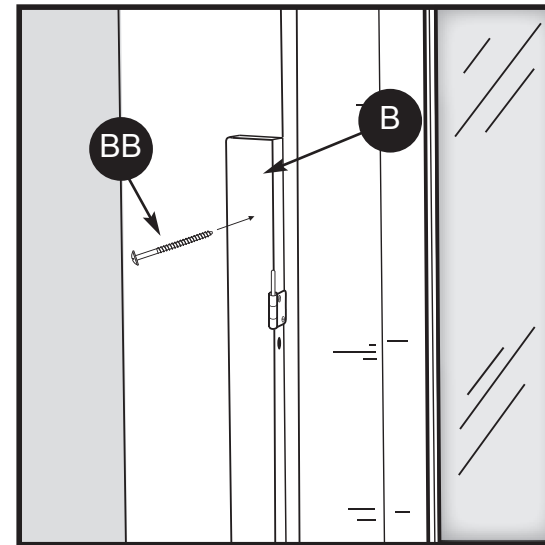

Fig. 3

### Aditamentos utilizados (Fig. 3)

BB

Tornillo de 2"

x4 o 6

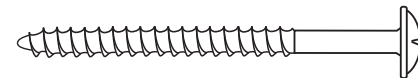

### Paso 2: (Fig 4.)

Cuelgue los paneles de los postigos (A) en los listones colgantes (B).

Opcional: Instale la perilla (DD) y el gancho (GG) del juego utilizando el tornillo de 1" (CC) y la arandela plana (FF).

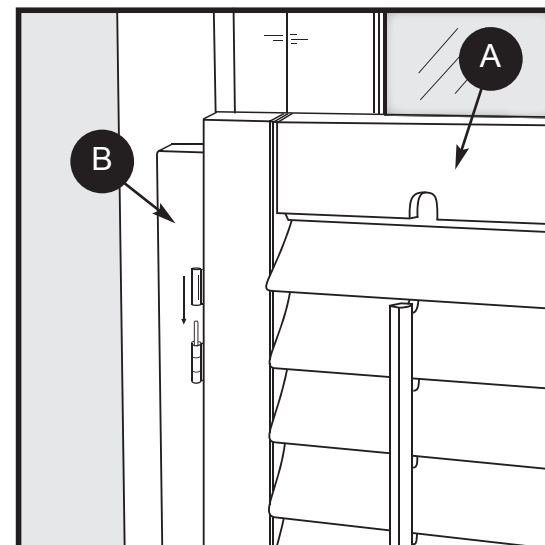

Fig. 4

## TODOS LOS POSTIGOS PUEDEN CORTARSE

La altura total de los paneles de los postigos (A) se puede regular cortando los rieles superiores e inferiores. Los postigos Plantation pueden acortarse 0,63 cm en la parte de arriba y 3,17 cm en la parte de abajo. Corte los rieles utilizando una sierra circular de dientes finos.

**IMPORTANTE:** No exceda la capacidad máxima de corte.

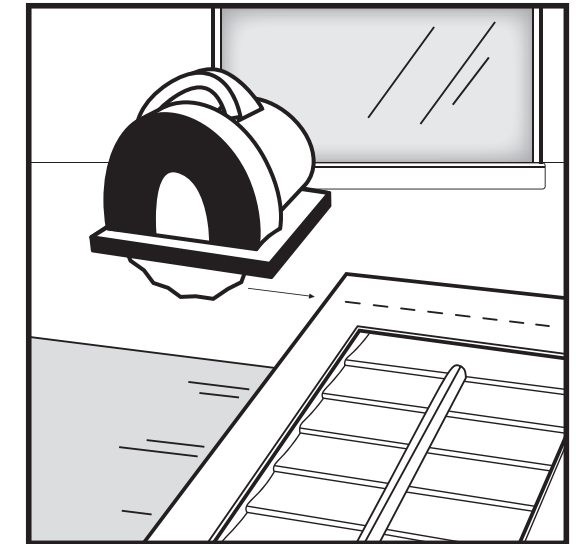

Fig. 5

## CUIDADO Y MANTENIMIENTO

Limpie con un paño húmedo o un limpiador en spray. Seque inmediatamente con un paño seco. No utilice solventes de limpieza pesados.

## GARANTÍA DE UN AÑO

Whole Space por medio de la presente garantiza al comprador original de estos postigos que si este producto se instala, usa y mantiene de acuerdo con los procedimientos estipulados, este producto no presentará defectos de fabricación en el material ni en la mano de obra durante los períodos de garantía. Debido a la naturaleza inherente de los metales, sólo se cubre el uso de los aditamentos y las bisagras, no su acabado.

Las obligaciones de Whole Space en virtud de esta garantía estarán limitadas, a su opción, a la reparación o el reemplazo de la totalidad o una parte de los postigos, que Whole Space determine que posee un defecto en el material o en la mano de obra en condiciones de uso y servicio normales. Esta garantía no incluye cargos de envío y costos de mano de obra para medición e instalación.

Esta garantía no incluye condiciones o daños derivados de accidentes, alteraciones, uso indebido, abuso, aplicaciones inadecuadas, exposición a los elementos, exceso de agua, humedad, pérdida de definición del color o decoloración con el tiempo, incendio, inundación u otros desastres naturales. No seremos responsables por cargos de envío, costos de mano de obra por concepto de medición, desensamblaje, retiro, reensamblaje o reinstalación de este producto, ni por pérdidas o daños a otra propiedad.

Los postigos, debido a la naturaleza inherente de la madera, se otorga un año de garantía por decoloración a partir de la fecha de instalación. Esta garantía no se aplica a condiciones características del producto causadas por el uso o desgaste normal. La belleza natural de la madera generalmente incluye diseños de vetas que aparecen en forma aleatoria en el postigo.

Estas variaciones no afectan la durabilidad e integridad estructural del postigo. Esto es natural con la madera, por lo que se considera aceptable y como un indicio de calidad genuina.

Los postigos de madera están fabricados de acuerdo con las normas de la industria. Las imperfecciones o defectos menores que no se observan bajo la luz normal desde una distancia de 0,91 m, no se consideran defectos. Las torceduras de los componentes menores que 0,79 mm por cada 30,48 cm no se considerarán como un defecto.