

VANITY WITH TOP MEUBLE-LAVABO AVEC COMPTOIR GABINETE DE TOCADOR CON CUBIERTA

MODEL/MODÈLE/MODELO #CBD124-SS



Questions?/Des questions?/¿Preguntas?

Call our customer service department at 1-877-888-8225
8 a.m. – 8 p.m., EST, Monday – Friday.

Appelez notre service à la clientèle au 1 877 888-8225
Entre 8 h et 20 h (HNE), du lundi au vendredi.

Llame a nuestro departamento de servicio al cliente al
1-877-888-8225 De lunes a viernes de 8 a.m. a 8 p.m.,
hora estándar del Este.

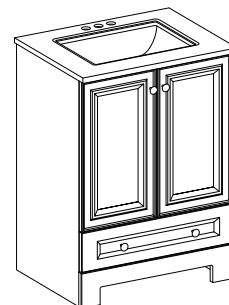

**ATTACH YOUR RECEIPT HERE
JOIGNEZ VOTRE REÇU ICI
ADJUNTE SU RECIBO AQUÍ**

Serial Number/Numéro de série/Número de serie _____

Purchase Date/Date d'achat/Fecha de compra _____

PACKAGE CONTENTS/CONTENU DE L'EMBALLAGE/CONTENIDO DEL PAQUETE

A

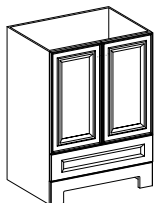

x 1

Vanity
Meuble-lavabo
Tocador

B

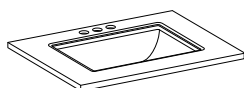

x 1

Top
Comptoir
Cubierta

HARDWARE CONTENTS/QUINCAILLERIE INCLUSE/ADITAMENTOS

Note: Hardware not shown to size./Remarque : La quincaillerie n'est pas illustrée en grandeur réelle./Nota: Los aditamentos no se muestran en tamaño real.

AA



x 4

Knob
Bouton
Perilla

BB



x 2

Short Screw
Vis courte
Tornillo corto

CC



x 2

Long Screw
Vis longue
Tornillo largo

⚠ SAFETY INFORMATION/CONSIGNES DE SÉCURITÉ/INFORMACIÓN DE SEGURIDAD

Please read and understand this entire manual before attempting to assemble, operate or install the product.

Assurez-vous de lire et de comprendre l'intégralité du présent manuel avant de tenter d'assembler, d'installer ou d'utiliser l'article.

Lea y comprenda completamente este manual antes de intentar ensamblar, usar o instalar el producto.

⚠ WARNING/AVERTISSEMENT/ADVERTENCIA

- Observe all local building codes./Respectez le code du bâtiment en vigueur dans votre province./Respete todos los códigos de construcción locales.

PREPARATION/PRÉPARATION/PREPARACIÓN

Before beginning assembly of product, make sure all parts are present. Compare parts with package contents list and hardware contents list. If any part is missing or damaged, do not attempt to assemble the product.

Estimated Installation Time: 60 Minutes

Tools and materials recommended for installation (not included): saw, hammer, variable speed drill, tape measure, level, adjustable wrench, stud finder, lag bolts, screwdrivers (Phillips and flathead), socket and ratchet (for lag bolts), toggle bolts (optional), clear silicone caulk/sealant (do not use plumber's putty).

Avant de commencer l'assemblage de l'article, assurez-vous d'avoir toutes les pièces. Comparez le contenu de l'emballage avec la liste des pièces et celle de la quincaillerie. S'il y a des pièces manquantes ou endommagées, ne tentez pas d'assembler l'article.

Temps d'installation approximatif: 60 Minutes

Outils et matériaux recommandés pour l'installation (non inclus) : scie, marteau, perceuse à vitesse variable, ruban à mesurer, niveau, clé à molette, détecteur de montant, tire-fonds, tournevis (cruciforme et à tête plate), douille et cliquet (pour les tire-fonds), boulons à ailettes (facultatif), calfeutrant ou scellant à base de silicone transparent (n'utilisez pas de mastic de plomberie).

Antes de comenzar a ensamblar el producto, asegúrese de tener todas las piezas. Compare las piezas con la lista del contenido del paquete y la lista de aditamentos. No intente ensamblar el producto si falta alguna pieza o si estas están dañadas.

Tiempo de instalación estimado: 60 minutos

Herramientas y materiales necesarios para la instalación (no se incluyen): Sierra, martillo, taladro de velocidad variable, cinta métrica, nivel, llave ajustable, detector de vigas, tirafondos, destornilladores (Phillips y de cabeza plana), dado y trinquete (para los tirafondos), tornillos de fiador (opcionales), masilla de calafateo/sellador de silicona transparente (no use masilla de plomero).

MOUNTING OPTIONS/OPTIONS D'INSTALLATION/OPCIONES DE MONTAJE

Select the hardware appropriate for wall installation./Choisissez la quincaillerie appropriée pour l'installation au mur./
Seleccione los aditamentos adecuados para la instalación en la pared.

STUD WALL: Secure to wall with #12 x 3 in. screws with a washer at stud locations./**MONTANT DE CLOISON:** Fixez l'armoire au mur à l'endroit où se trouvent les montants à l'aide de vis no 12 de 3 po et de rondelles./**PARED CON MONTANTES:** Fije a la pared con tornillos # 12 x 3 pulg y arandelas en donde se encuentran los montantes.

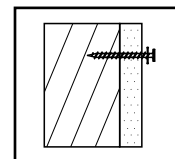

DRY WALL: Drill holes and secure to the wall with toggle bolts and a washer./**CLOISON SÈCHE:** Percez les trous et fixez l'armoire au mur à l'aide de boulons à ailettes et de rondelles./**PANEL DE YESO:** Taladre orificios y fije a la pared con tornillos de fiador y arandelas.

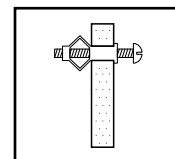

CONCRETE WALL: Drill 1/4 in. holes, insert #12 wall anchors and secure to wall with #12 x 3 in. screws./**MUR DE BÉTON:** Percez des trous d'un diamètre de 6,35 mm, insérez-y des chevilles d'ancrage no 12, puis fixez l'armoire au mur à l'aide de vis no 12 de 3 po./**PARED DE CONCRETO:** Taladre orificios de 1/4 pulg, coloque anclas de expansión # 12 y fije a la pared con tornillos # 12 x 3 pulg.

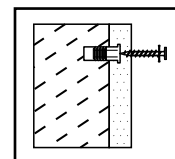

INSTALLATION INSTRUCTIONS/INSTRUCTIONS POUR L'INSTALLATION/INSTRUCCIONES DE INSTALACIÓN

1. Mark wall for cabinet placement and note the location of the water supply lines and drain on the back panel of cabinet.

Marquez le mur à l'endroit où vous installerez l'armoire et notez l'emplacement des conduites d'alimentation en eau et du drain sur le panneau arrière de l'armoire.

Determine y marque en la pared la ubicación del gabinete y tenga presente la ubicación de las tuberías de suministro de agua y el desagüe en el panel posterior del gabinete.

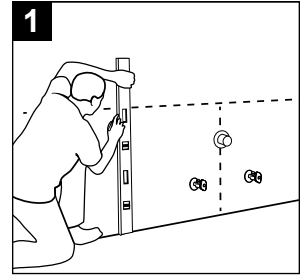

2. Locate at least one wall stud.
Repérez au moins un montant de cloison.
Ubique al menos un montante de pared.

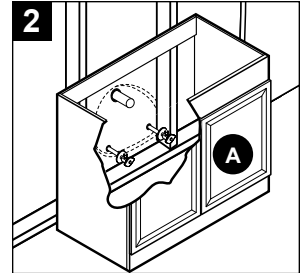

3. Move cabinet (A) into place and use wood shims (not included) to level cabinet (A).
Posez l'armoire (A) en place et nivelez l'armoire (A) à l'aide des cales en bois (non inclus).
Mueva el gabinete (A) a su lugar y use calzas de madera para nivelarlo (no se incluyen).

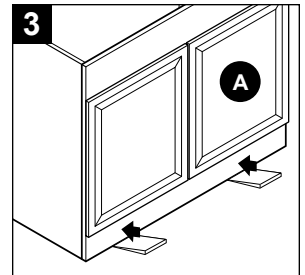

4. Please refer to MOUNTING OPTIONS on Page 2 and select hardware best suited for the wall type, then secure the cabinet (A) to the wall.

Veuillez consulter les OPTIONS D'INSTALLATION à la page 2 et choisissez la quincaillerie qui convient le mieux au type de mur et fixez l'armoire (A) au mur.

Consulte las OPCIONES DE MONTAJE en la página 2, seleccione los aditamentos que se adapten mejor a su tipo de pared y fije el gabinete (A) a la pared.

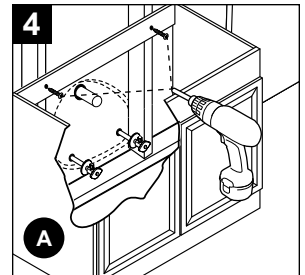

5. Install faucet, drain and supply lines (not included) to vanity top (B) according to the instructions supplied with those items.

Installez le robinet, le drain et les conduites d'alimentation (non inclus) au comptoir de meuble-lavabo (B) selon les instructions pour l'installation fournies avec ces articles.

Conecte el grifo, el desagüe y las tuberías de suministro (no se incluyen) a la cubierta para tocador (B) de acuerdo con las instrucciones provistas con estos artículos.

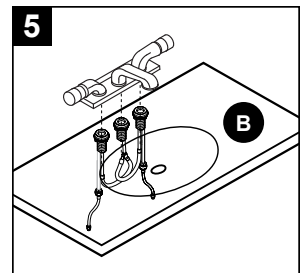

INSTALLATION INSTRUCTIONS/INSTRUCTIONS POUR L'INSTALLATION/INSTRUCCIONES DE INSTALACIÓN

6. Install vanity top (B) to cabinet (A) by applying silicone caulk/sealant (not included) to all four corners of the cabinet. Place vanity top (B) onto cabinet (A). Position the top so it has an equal amount of overhang on each side and use level (not included) to ensure the surface of the vanity top (B) is flat. Apply silicone onto the seam between the edge of the vanity top (B) and the wall, smooth the bead and allow to cure before use. CAUTION: Do not use plumber's putty.

Installez le comptoir de meuble-lavabo (B) sur l'armoire (A) en appliquant un agent d'étanchéité à base de silicone sur les quatre coins de l'armoire (non inclus). Placez le comptoir du meuble-lavabo (B) sur l'armoire (A). Placez le comptoir de manière à ce qu'il dépasse de façon égale des deux côtés. Utilisez un niveau (non inclus) pour vous assurer que la surface du comptoir de meuble-lavabo (B) est plane. Appliquez de la silicone sur le joint entre le rebord du meuble-lavabo (B) et le mur, étalez-la et laissez durcir avant d'utiliser le meuble. ATTENTION: N'utilisez pas de mastic de plomberie.

Instale la cubierta para tocador (B) al gabinete (A) aplicando masilla de calafateo/sellador (no se incluyen) de silicona transparente en las cuatro esquinas del gabinete. Coloque la cubierta para tocador (B) sobre el gabinete (A). Coloque la cubierta de manera que sobresalga de manera uniforme a cada lado y use un nivel (no se incluyen) para asegurarse de que la cubierta para tocador (B) está nivelada. Aplique silicona en la unión entre el borde de la cubierta para tocador (B) y la pared, alise el cordón de silicona y permita que se cure antes de usar. PRECAUCIÓN: No utilice masilla de plomero.

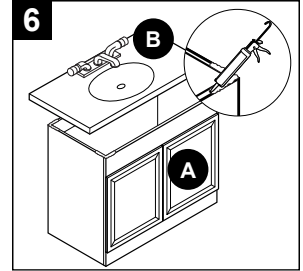

7. Connect faucet drain to plumbing, secure faucet to vanity top (B) and attach supply lines. Refer to faucet manufacturer's instructions.

Reliez le drain du robinet à la plomberie, vissez le robinet au meuble-lavabo (B). Raccordez les conduites d'alimentation. Suivez les instructions du fabricant de robinets.

Conecte el desagüe del grifo a la plomería, asegure el grifo a la cubierta (B), luego conecte las tuberías de suministro. Consulte las instrucciones del fabricante del grifo.

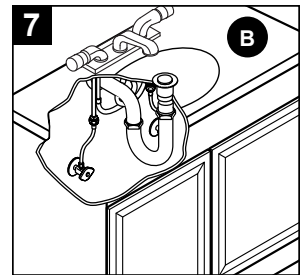

8. Attach knobs (AA) to the doors on vanity (A) with short screws (BB) and to the drawer on vanity (A) with long screw (CC).

Fixez les boutons (AA) à les portes du meuble-lavabo (A) à l'aide des vis courtes (BB) et au tiroir du meuble-lavabo à l'aide des vis longues (CC).

Fije las perillas (AA) a las puertas en el tocador (A) con los tornillos cortos (BB) y a la gaveta en el tocador (A) con un tornillo largo (CC).

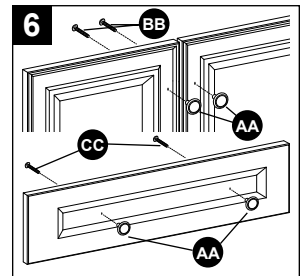

9. To remove a drawer, press release levers in opposite directions while pulling drawer out of the vanity (A).

Pour retirer un tiroir, appuyez sur les leviers de dégagement dans des directions opposées tout en sortant le tiroir du meuble-lavabo (A).

Para retirar una gaveta, presione las palancas de liberación en direcciones opuestas mientras jala la gaveta para retirarla del tocador (A).

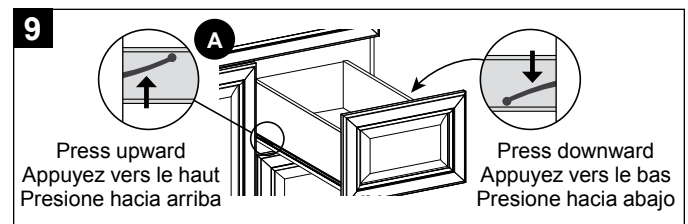

INSTALLATION INSTRUCTIONS/INSTRUCTIONS POUR L'INSTALLATION/INSTRUCCIONES DE INSTALACIÓN

10. To re-install the drawer, move the ball bearing cages to the front and push the rear of the glides toward the center of the vanity (A). Insert the drawer box. Ensure the drawer box glide members slide through the plastic guide at the front of the vanity (A) member on each side.

Pour réinstaller le tiroir (C), tirez les cages des roulements à billes vers le devant et poussez l'arrière des glissières vers le centre du meuble-lavabo (A). Insérez le tiroir. Assurez-vous que les glissières du tiroir glissent à travers les dispositifs de guidage en plastique situés à l'avant, de chaque côté du meuble-lavabo (A).

Para volver a instalar la gaveta, mueva las estructuras con cojinetes de bolas hacia delante y empuje la parte posterior de los deslizamientos hacia el centro del tocador (A). Coloque la caja de gaveta. Asegúrese de que las partes de los deslizamientos de la caja de la gaveta se deslicen hacia las guías de plástico en la parte frontal de cada parte del tocador (A) en cada lado.

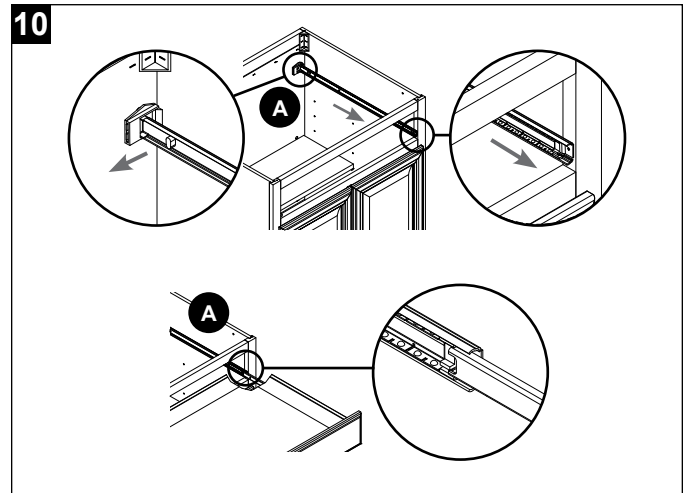

NOTE: Drawer should install smoothly; however, there may be minor resistance when the drawer is approximately half to two-thirds installed. This is normal./**REMARQUE :** L'installation du tiroir devrait se faire sans encombre. Toutefois, une résistance mineure pourrait se faire sentir lorsque le tiroir est inséré à moitié ou aux deux tiers. Cela est normal./**NOTA:** La gaveta se debe instalar sin problemas; sin embargo, puede haber un poco de resistencia cuando la gaveta esté instalada aproximadamente a la mitad o dos tercios. Esto es normal.

CARE AND MAINTENANCE/ENTRETIEN/CUIDADO Y MANTENIMIENTO

- Use a water-dampened cloth to clean the storage cabinet./Nettoyez l'armoire de rangement pour à l'aide d'un linge humecté d'eau./Use un paño humedecido con agua para limpiar el gabinete para almacenaje.
- Avoid using abrasive cleaners./Évitez d'utiliser des nettoyeurs abrasifs./Evite usar limpiadores abrasivos.

TROUBLESHOOTING/DÉPANNAGE/SOLUCIÓN DE PROBLEMAS

PROBLEM PROBLÈME PROBLEMA	POSSIBLE CAUSE CAUSE POSSIBLE CAUSA POSIBLE	CORRECTIVE ACTION MESURE CORRECTIVE ACCIÓN CORRECTIVA
Doors do not align; the space is too big or too tight between doors./Les portes ne sont pas bien alignées ou l'espace entre les portes est trop petit ou trop grand./Las puertas no se alinean-se distancian mucho o muy poco.	Hinge misalignment./ Désalignement de la charnière./ Desalineamiento de las bisagras.	Hold door, loosen screw, position, then tighten./ Tenez la porte, desserrez la vis, modifiez la position de la porte, puis resserrez la vis./Sujete la puerta, desajuste el tornillo, mueva la posición y apriete.

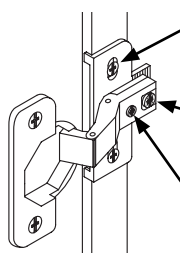

Up-Down
Haut-bas
Arriba-abajo

In-Out
Intérieur-extérieur
Hacia dentro-hacia fuera

Left-Right
Gauche-droite
Izquierda-derecha

LIMITED 5-YEAR WARRANTY/GARANTIE LIMITÉE DE 5 ANS/GARANTÍA LIMITADA DE 5 AÑOS

What This Warranty Covers: The manufacturer warrants its parts and products to be free of substantial defects in materials and workmanship from the original date of purchase under normal home use. This warranty is offered only to the original consumer purchaser and may not be transferred. How Long The Warranty Lasts: Coverage for vanity lasts for the life of the product. What The Manufacturer Will Do Under The Warranty: During the warranty period, the manufacturer, at its option, will repair or replace any part or product that proves to have substantial defects in

LIMITED 5-YEAR WARRANTY/GARANTIE LIMITÉE DE 5 ANS/GARANTÍA LIMITADA DE 5 AÑOS

materials or workmanship, or the manufacturer will provide an equivalent replacement product. In keeping with our policy of continuous product improvement, the manufacturer reserves the right to change specifications in design and materials without notice and with no obligation to retrofit products we previously manufactured. How State Law Applies: This warranty gives you specific legal rights, and you may also have other rights that vary from state to state. Implied Warranties: The manufacturer disclaims any implied warranty of merchantability, and there are no warranties that extend beyond the descriptions on the face hereof. To the extent that such disclaimer is not valid under applicable law, any implied warranty shall be coextensive in duration with this warranty. Wood Characteristics, Aging and Printing Limitations: Because of the varying natural characteristics of wood and the effects of aging, product shown in displays and/or printed materials will not be an exact match to new cabinetry you will receive. Depending on the wood characteristics, the age of a sample and the environment of the showroom, samples will show some degree of variation from new product. In addition, you should not expect all doors, drawer fronts, trim or molding to match exactly in either finish or grain. Variation in wood is normal and unavoidable. In addition, it is not possible to exactly match our colors in printed materials. Therefore, you should view the actual samples when making your color selection. What This Warranty Does Not Cover: This warranty does not cover any problems or damage which result from improper transportation, improper installation, mishandling, misuse, abuse, neglect, abnormal use, commercial use, improper maintenance, non-manufactured repairs, accidents, or acts of God, such as hurricanes, fire, earthquakes or floods. This warranty and any applicable implied warranties do not cover incidental or consequential damages arising from any defects in the product, such as labor charges for installation or removal of the product or any associated products. This warranty does not cover defects or damage caused by normal wear & tear, alterations, environmental conditions, humidity absorption, or mold. In addition, variations in wood grain, finish color, aging or other natural wood and stain characteristics are not considered defects and are not covered by this warranty. Some states do not allow the exclusion or limitation of incidental or consequential damages, so the above limitation or exclusion may not apply to you. How to Obtain Warranty Service: If you need replacement parts or would like to make a warranty claim, please contact customer service at 1-877-888-8225. All warranty claims must include the model number of the product, copy of the original receipt and the nature of the problem. In addition, the manufacturer may at its discretion require inspection of the installation site or authorize the prepaid return of the claimed defective part. Merchandise not pre-approved for return will not be accepted and the associated claim not accepted. Products should be examined for defects prior to installation. This warranty also does not cover labor charges for installation or removal of the product or any associated products. If upon inspection you find our product has a damaged or missing part, it may not be necessary to return the unit to the store of purchase. Please contact customer service to obtain a replacement part. See replacement parts list on page 8.

Que couvre cette garantie? Le fabricant garantit ses pièces et ses produits contre tout défaut important de matériaux ou de fabrication, dans des conditions d'utilisation domestique normales, pour une période de cinq ans à compter de la date d'achat originale. Cette garantie ne s'applique qu'au consommateur ou à l'acheteur initial et n'est pas transférable. Quelle est la durée de la garantie? La couverture des meuble-lavabo est valable pour la durée de vie du produit. Que fera le fabricant au titre de cette garantie? Durant la période de garantie, le fabricant choisira de réparer ou de remplacer toute pièce ou tout produit présentant d'importants défauts de matériaux ou de fabrication ou pourra décider de remplacer le produit par un produit équivalent. Conformément à la politique d'amélioration continue des produits, le fabricant se réserve le droit de modifier la conception et les matériaux sans préavis et sans obligation de modifier les produits fabriqués antérieurement. Comment les lois des provinces et des États s'appliquent-elles? Cette garantie vous confère des droits précis. Il est possible que vous disposiez également d'autres droits, qui varient d'un État ou d'une province à l'autre. Garantie implicite : Le fabricant décline toute autre garantie implicite de qualité marchande, et aucune autre garantie n'existe hors des modalités décrites dans les présentes. Dans la mesure où cette clause de non-responsabilité n'est pas permise par la loi en vigueur, toute garantie implicite doit être de même durée que cette garantie. Limitations pour les caractéristiques du bois, le vieillissement et l'impression : En raison de la variation des caractéristiques naturelles du bois et des effets du vieillissement, le produit montré en magasin ou dans les documents imprimés ne correspondra pas exactement à la nouvelle armoire que vous recevrez. En fonction des caractéristiques du bois, de leur âge et de l'environnement de la salle d'exposition, les échantillons auront un aspect différent du nouveau produit. De plus, le fini ou le grain de bois des portes, des panneaux frontaux de tiroirs, des garnitures et des moulures peuvent différer d'un élément à l'autre. Les variations dans le bois sont naturelles et inévitables. De plus, il nous est impossible de représenter parfaitement les couleurs des articles dans les documents imprimés. Vous devriez donc vous assurer de voir les échantillons d'articles lorsque vous faites votre choix de couleur. Qu'est-ce qui n'est pas couvert par la présente garantie? Cette garantie ne couvre pas les problèmes ou les dommages résultant d'un transport inadéquat, d'une installation ou d'une manipulation inadéquate, d'un usage inapproprié ou abusif, d'une négligence, d'un usage anormal ou commercial, d'un entretien inadéquat, de réparations non effectuées par le fabricant, d'accidents ou de cas de force majeure, comme les ouragans, les incendies, les tremblements de terre ou les inondations. La présente garantie

LIMITED 5-YEAR WARRANTY/GARANTIE LIMITÉE DE 5 ANS/GARANTÍA LIMITADA DE 5 AÑOS

et toutes les garanties implicites ne couvrent pas les dommages accessoires ou consécutifs découlant de défauts du produit, y compris les frais de main-d'œuvre pour l'installation ou le démontage du produit ou de tout autre produit lié. La présente garantie ne couvre pas les défauts ou les dommages dus à l'usure normale, à des modifications, aux conditions ambiantes, à l'absorption de l'humidité ou à la moisissure. De plus, les variations du grain de bois, de la couleur du fini, du vieillissement et d'autres caractéristiques du bois naturel ou teint ne constituent pas des défauts et ne sont donc pas couverts par la présente garantie. Certains États ou certaines provinces ne permettent pas l'exclusion ou la limitation des dommages accessoires ou consécutifs, de sorte que les exclusions ou limitations mentionnées ci-dessus peuvent ne pas s'appliquer à vous. Comment faire une réclamation : Si vous avez besoin de pièces de rechange ou désirez effectuer une réclamation au titre de la garantie, communiquez avec notre service à la clientèle au 1 877 888-8225. Toute réclamation au titre de la garantie doit inclure le numéro de modèle du produit, une copie du reçu de vente initial ainsi qu'une description de la nature du problème. De plus, le fabricant peut, à sa discrétion, demander une inspection du site de l'installation ou autoriser l'envoi de la pièce défectueuse, port payé. Les retours de marchandise non préapprouvés et les réclamations s'y rapportant ne seront pas acceptés. Les articles devraient être examinés avant leur installation. La garantie ne couvre pas les frais de main-d'œuvre pour l'installation ou le démontage du produit ou de tout autre produit lié. Si vous découvrez une pièce manquante ou endommagée au cours de l'inspection du produit, il est possible que vous n'ayez pas à retourner l'article au magasin. Veuillez communiquer avec le service à la clientèle afin d'obtenir des pièces de rechange. Consultez la liste des pièces de rechange à la page 8.

Lo que cubre esta garantía: El fabricante garantiza que sus piezas y productos no presentarán defectos importantes en los materiales y la mano de obra con el uso doméstico desde la fecha de compra original. Esta garantía se ofrece únicamente al comprador original y podría no ser transferible. Cuánto tiempo durará la garantía: La cobertura para gabinete de tocador dura toda la vida útil del producto. Lo que hará el fabricante conforme la garantía: Durante el periodo de garantía, el fabricante, a su discreción, reparará o reemplazará cualquier pieza o producto si se comprueba que tiene defectos importantes en los materiales o la mano de obra, o el fabricante proporcionará un producto de reemplazo equivalente. El fabricante, quien respeta la política de mejora continua para sus productos, se reserva el derecho de cambiar las especificaciones en el diseño y en los materiales sin previo aviso y sin obligación de renovar productos fabricados anteriormente. Cómo se aplica la ley estatal: Esta garantía le otorga derechos legales específicos, pero podría tener también otros derechos que varían según el estado. Garantías implícitas: El fabricante rechaza cualquier garantía implícita de comerciabilidad, y no existen garantías que se extiendan más allá de las descripciones en el presente documento. En la medida en la que dicha exención no sea válida bajo la ley vigente, toda garantía implícita tendrá la misma vigencia que esta garantía. Limitaciones de la impresión, envejecimiento y características de la madera: Debido a las diversas características naturales de la madera y a los efectos del envejecimiento, el producto que se muestra en exhibición y/o en materiales impresos no será exactamente igual al gabinete nuevo que usted recibirá. Según las características de la madera, la antigüedad de la muestra y el ambiente del área de exposición, las muestras mostrarán algunas diferencias con respecto al producto nuevo. Además, no espere que todas las puertas, paneles frontales de las gavetas, rebordes o molduras tengan exactamente el mismo acabado o veta. La variación en la madera es normal e inevitable. Además, no es posible hacer corresponder exactamente nuestros colores en los materiales impresos. Por lo tanto usted debe ver las muestras reales al momento de seleccionar el color. Lo que esta garantía no cubre: Esta garantía no cubre ningún problema ni daño ocasionado por el transporte, instalación y manipulación incorrectos, uso indebido, maltrato, negligencia, uso irregular, uso comercial, mantenimiento inadecuado, reparaciones no fabricadas y daños causados por accidentes o desastres naturales, como huracanes, incendios, terremotos o inundaciones. Esta garantía y toda garantía implícita aplicable no cubren daños accidentales o resultantes que surjan debido a defectos en el producto, como cargos de mano de obra por la instalación o retiro del producto o de los productos asociados. La garantía no cubre defectos o daños causados por el uso y desgaste normales, modificaciones, condiciones ambientales, absorción de la humedad o la formación de moho. Además, las variaciones en la veta de la madera, el color del acabado, el envejecimiento u otras características naturales del teñido y de la madera no se consideran defectos y no son cubiertos por esta garantía. Algunos estados no permiten la exclusión o limitación de los daños accidentales o resultantes, de modo que la exclusión o la limitación anterior pueden no aplicarse en su caso. Cómo obtener el servicio de garantía: Si necesita piezas de repuesto o quisiera hacer un reclamo de garantía, póngase en contacto con el Servicio al Cliente al 1-877-888-8225. Todos los reclamos de garantía deben incluir el número de modelo del producto, una copia del recibo original y la descripción del problema. Además, el fabricante puede, a su discreción, solicitar una inspección del lugar de la instalación o autorizar la devolución prepagada de la pieza defectuosa que se reclama. La mercancía que no cuente con la pre-aprobación para la devolución no será aceptada y el reclamo asociado no será aceptado. Los productos deben examinarse para verificar si tienen defectos antes de la instalación. Esta garantía tampoco cubre los gastos de mano de obra por la instalación o retiro del producto ni de los productos asociados. Si después de la inspección usted descubre que nuestro producto tiene una pieza dañada o faltante, es posible que no sea necesario devolver la unidad a la tienda donde se hizo la compra. Póngase en contacto con el Servicio al Cliente para obtener una pieza de repuesto. Consulte la lista de piezas de repuesto en la página 8.

REPLACEMENT PARTS LIST/LISTE DES PIÈCES DE RECHANGE/LISTA DE PIEZAS DE REPUESTO

For replacement parts, call our customer service department at 1-877-888-8225, 8 a.m. – 8 p.m., EST, Monday – Friday./
 Pour obtenir des pièces de rechange, veuillez communiquer avec notre service à la clientèle au 1 877 888-8225, entre
 8 h et 20 h (HNE), du lundi au vendredi./Para obtener piezas de repuesto, llame a nuestro Departamento de Servicio al
 Cliente al 1-877-888-8225, de lunes a viernes de 8 a.m. a 8 p.m., hora estándar del Este.

PART PIÈCE PIEZA	DESCRIPTION DESCRIPTION DESCRIPCIÓN	PART # NO DE PIÈCE PIEZA #
AA	Knob Bouton Perilla	444-R20109
BB	Short Screw Vis courte Tornillo corto	444-R16005
CC	Long Screw Vis longue Tornillo largo	444-R16018
DD	Rubber Bumper Heurtoir en caoutchouc Amortiguador de goma	444-R18022
EE	Hinge Charnière Bisagra	0492896-U140026
FF	Glide, Cabinet, 21 in. Ball-Bearing Glissières à billes, 21 po armoire Guías telescópicas a bolas, de 21 pulg del gabinete	444-U140040-CAB
GG	Glide, Drawer, 21 in. Ball-Bearing Etendu sur roulements à billes, 21 po tiroir Extendida sobre guías telescópicas a bolas, de 21 pulg del gaveta	444-U140040-DWR
HH	Door Porte Puerta	0492893-U61252-11O22F-S30
II	Drawer Front Panneau avant de tiroir Panel frontal	0492893-U61152-24X05I-S30
JJ	Drawer Assembly Assemblée tiroir Asamblea de gaveta	0492893-U440012A-S30

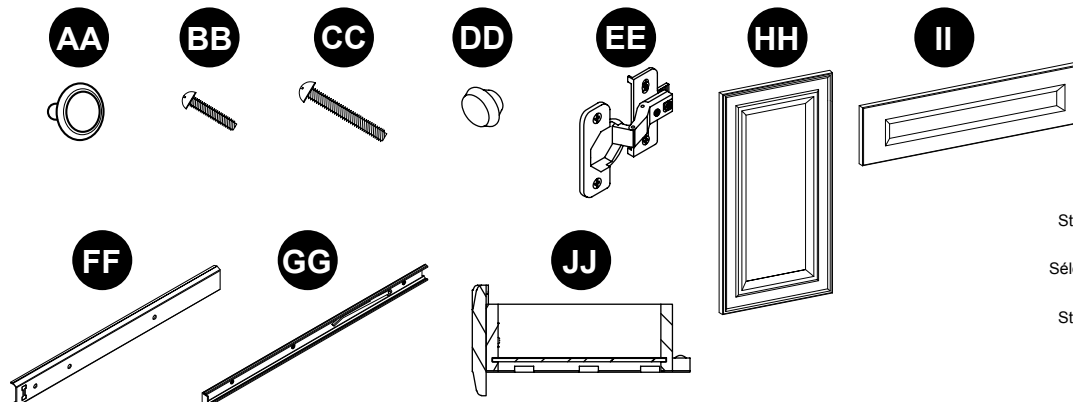

Printed in the U.S.A.
 Imprimé aux États-Unis
 Impreso en EE.UU.

Style Selections® is a registered trademark of LF, LLC.
 All rights reserved.
 Sélections Style ® est une marque déposée de LF, LLC.
 Tous droits réservés
 Style Selections® es una marca registrada de LF, LLC.
 Todos los derechos reservados