

CARE AND MAINTENANCE/ENTRETIEN/CUIDADO Y MANTENIMIENTO

- Periodically check screws to make certain they are secure.
- Never use abrasive or acid-based cleaners as they may damage the finish.
- Clean brackets with a solution of mild detergent and water.
- Use a soft cloth or sponge to wipe parts. Rinse and dry thoroughly.
- Keep surfaces clean and dry for a longer-lasting finish.

- Vérifiez périodiquement les vis pour vous assurer qu'elles sont bien fixées.
- N'utilisez jamais de nettoyeurs abrasifs ou à base d'acide; ceux-ci pourraient endommager le fini.
- Nettoyez les supports à l'aide d'un nettoyant doux et d'eau.
- Utilisez un linge doux ou une éponge pour essuyer les pièces. Rincez-les à l'eau et séchez-les complètement.
- Gardez les surfaces propres et sèches afin d'en préserver le fini.

- Periódicamente revise los tornillos para asegurarse de que estén bien asegurados.
- Nunca utilice limpiadores abrasivos ni de base ácida, ya que pueden dañar el acabado.
- Limpie los soportes con una solución de agua y detergente suave.
- Limpie con un paño suave o una esponja. Enjuague y seque bien.
- Mantenga las superficies limpias y secas para que el acabado dure más tiempo.

WARRANTY/GARANTIE/GARANTÍA

The manufacturer warrants this product against defects in materials and workmanship for ninety (90) days from the date of purchase. If within this period the product is found to be defective in material or workmanship, the product must be returned, with a copy of the original sales receipt as proof of purchase in the original carton, to the place of purchase. The manufacturer will, at its option, repair or replace the product to the consumer. This warranty does not cover products becoming defective due to misuse, accidental damage, improper handling and/or installation and specifically excludes liability for direct, incidental or consequential damages. As some states do not allow exclusions or limitations on an implied warranty, the above exclusions and limitations may not apply to you. This warranty gives you specific rights. You may have other rights that vary from state to state.

Le fabricant garantit que le produit ne présentera aucun défaut de matériaux ou de fabrication pour une période de quatre-vingt-dix (90) jours à partir de la date d'achat initial. Si, durant cette période, l'article présente des défauts de matériaux ou de fabrication, retournez-le au détaillant dans sa boîte d'origine, accompagné du reçu. Le fabricant choisira de réparer ou de remplacer le produit. Cette garantie ne s'applique pas aux produits endommagés en raison d'un usage inapproprié, de dommages accidentels, d'une manipulation ou d'une installation inadéquate, et elle exclut expressément toute responsabilité pour des dommages directs, accessoires ou consécutifs. Certains États ou certaines provinces ne permettent pas l'exclusion ou la limitation d'une garantie implicite, de sorte que les limitations et exclusions mentionnées ci-dessus peuvent ne pas s'appliquer à vous. Cette garantie vous confère des droits précis. Il est possible que vous disposiez également d'autres droits, qui varient d'un État ou d'une province à l'autre.

El fabricante garantiza este producto contra defectos en los materiales y mano de obra por noventa (90) días a partir de la fecha de compra. Si durante ese periodo el producto presenta defectos en el material o la fabricación, se debe devolver el producto, junto con una copia del recibo de venta como prueba de la adquisición, en su embalaje original al lugar donde se compró. El fabricante, a su elección, reparará o reemplazará el producto al comprador. Esta garantía no cubre productos dañados debido a mal uso, daño accidental, manipulación y/o instalación inadecuada y excluye toda responsabilidad por daños directos, accidentales o resultantes. Debido a que algunos estados no permiten exclusiones o limitaciones en una garantía implícita, las exclusiones y limitaciones anteriores pueden no aplicarse en su caso. Esta garantía le otorga derechos específicos, pero podría tener también otros derechos que varían según el estado.

REPLACEMENT PARTS LIST/LISTE DES PIÈCES DE RECHANGE/LISTA DE PIEZAS DE REPUESTO

For replacement parts, call customer service at 1-877-888-8225./Pour obtenir des pièces de rechange, communiquez avec notre service à la clientèle au 1 877 888-8225./Para obtener piezas de repuesto, llame al Servicio al Cliente al 1-877-888-8225.

PART/PIEZA	PART #/PIEZA#
AA	3184
BB	ANCH1

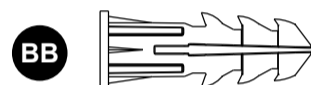
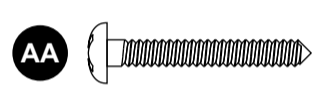

Printed in China
Imprimé en Chine
Impreso en China

Style Selections® is a registered trademark of LF, LLC. All rights reserved.
Style Selections® est une marque de commerce déposée de LF, LLC. Tous droits réservés.
Style Selections® es una marca registrada de LF, LLC. Todos los derechos reservados.

Lowes.com styleselections

styleselections™

ITEM/ARTICLE/ARTÍCULO #0366338, 0366340
0047987, 0046623, 0183930, 0183941, 0275089
0275090, 0301309, 0301310, 0333921, 0333927

DRAPERY ROD SET ENSEMBLE DE TRINGLES À RIDEAUX JUEGO DE VARILLAS PARA CORTINAS

MODEL/MODÈLE/MODELO #28438YORB, 28438ZORB, STAM200AB
STBM200AB, STA-TRSTLB, STB-TRSTLB, STA-26416N, STB-26416N
STA-27333BIK, STB-27333BIK, 27823YVB, 27823ZVB



Questions/Des questions?/¿Preguntas?

Call customer service at 1-877-888-8225
8 a.m. - 8 p.m., EST, Monday - Friday.

Communiquez avec notre service à la clientèle au
1 877 888-8225, entre 8 h et 20 h (HNE), du lundi au
vendredi.

Llame al Servicio al Cliente al 1-877-888-8225 de
lunes a viernes, de 8 a.m. a 8 p.m., hora estándar
del Este.

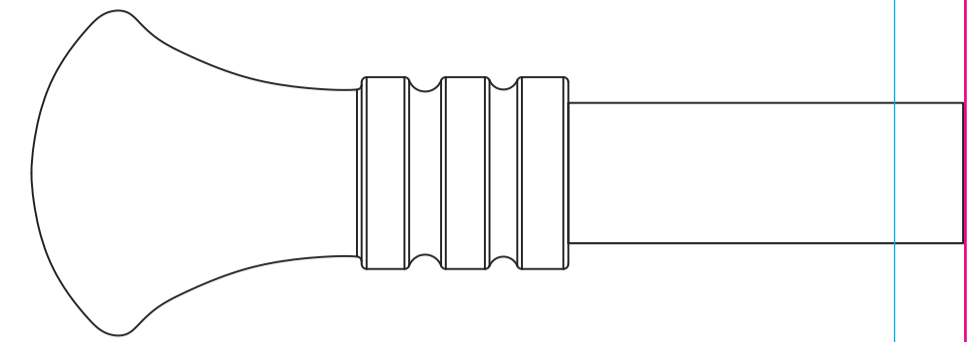

*NOTE: FINIAL SHOWN FOR EXAMPLE ONLY; DESIGNS WILL VARY
*REMARQUE : EMBOUT ILLUSTRÉ À TITRE D'EXEMPLE SEULEMENT; LES MODÈLES VARIENT
*NOTA: EL REMATE SE MUESTRA SOLO COMO EJEMPLO; LOS DISEÑOS PUEDEN VARIAR

ATTACH YOUR RECEIPT HERE
JOIGNEZ VOTRE REÇU ICI
ADJUNTE SU RECIBO AQUÍ

Serial Number/Numéro de série/Número de serie _____
Purchase Date/Date d'achat/Fecha de compra _____

PACKAGE CONTENTS/CONTENU DE L'EMBALLAGE/CONTENIDO DEL PAQUETE

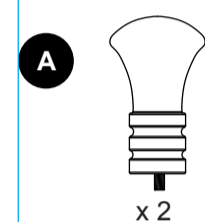

Finial
Embout
Remate

x 2

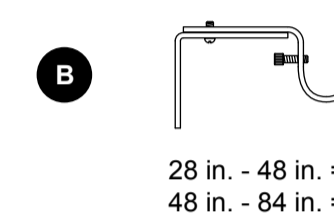

Bracket
Support
Abrazadera

28 in. - 48 in. = x 2
48 in. - 84 in. = x 3



Drapery Rod
Tringle à rideaux
Varilla para cortinas

x 1

HARDWARE CONTENTS/QUINCAILLERIE INCLUSE/ADITAMENTOS

Note: Hardware shown actual size./Remarque : La quincaillerie est illustrée en grandeur réelle./Nota: Los aditamentos se muestran en tamaño real.

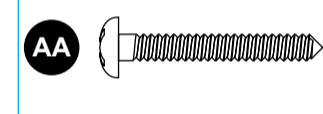

Mounting Screw
Vis de montage
Tornillo de montaje

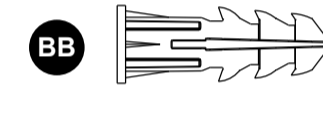

Wall Anchor
Cheville d'ancrage
Ancla de expansión de pared

EB13200

Lowes.com styleselections

Page 4/Back Cover

Page 1/Front Cover

PREPARATION/PRÉPARATION/PREPARACIÓN

Before beginning installation of product, make sure all parts are present. Compare parts with package contents list and hardware contents list. If any part is missing or damaged, do not attempt to install the product. Return product to place of purchase for replacement parts.

Estimated Assembly Time: 20 minutes

Tools Required for Assembly (not included): Drill with 3/16 in. drill bit, Phillips screwdriver

Helpful Tools (not included): Level, pencil

Avant de commencer l'installation du produit, assurez-vous d'avoir toutes les pièces. Comparez le contenu de l'emballage avec la liste des pièces et celle de la quincaillerie. S'il y a des pièces manquantes ou endommagées, ne tentez pas d'installer le produit. Communiquez avec le service à la clientèle pour obtenir des pièces de rechange.

Temps d'assemblage approximatif : 20 minutes

Outils nécessaires pour l'assemblage (non inclus) : perceuse munie d'un foret de 3/16 po et tournevis cruciforme.
Outils utiles (non inclus) : niveau et crayon

Antes de comenzar a instalar el producto, asegúrese de tener todas las piezas. Compare las piezas con la lista del contenido del paquete y la de los aditamentos. No intente instalar el producto si falta alguna pieza o si éstas están dañadas. Comuníquese con el Departamento de Servicio al Cliente para obtener piezas de repuesto.

Tiempo aproximado de ensamblaje: 20 minutos

Herramientas necesarias para el ensamblaje (no se incluyen): Taladro con broca de 3/16 pulg., destornillador Phillips
Herramientas útiles (no se incluyen): Nivel, lápiz

ASSEMBLY INSTRUCTIONS/INSTRUCTIONS POUR L'ASSEMBLAGE/INSTRUCCIONES DE ENSAMBLAJE

1. Using bracket (B) as a guide, mark desired location on wall for mounting screws (AA).

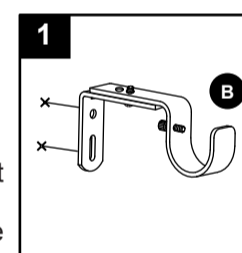

En vous guidant à l'aide d'un support (B), marquez l'emplacement souhaité sur le mur aux endroits où les vis de montage (AA) doivent être posées.

Use la abrazadera (B) como guía y marque en la pared la ubicación deseada para colocar los tornillos de montaje (AA).

2. Remove bracket (B) from wall. Drill pilot holes into wall with 3/16 in. drill bit (not included).

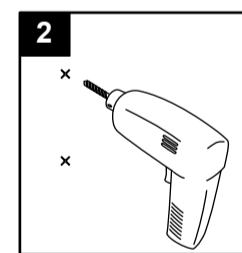

Retirez le support (B) du mur. Percez des avant-trous dans le mur à l'aide d'un foret de 3/16 po (non inclus).

Retire la abrazadera (B) de la pared. Perfore orificios guía en la pared con una broca para taladro de 3/16" (no se incluye).

3. Insert wall anchors (BB) and attach bracket (B) to wall using mounting screws (AA). Repeat steps 1 through 3 for additional brackets (B). Use level (not included) if necessary.

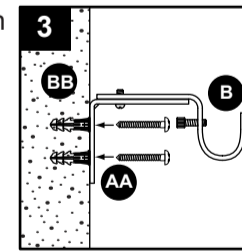

Insérez des chevilles d'ancrage (BB) et fixez le support (B) au mur à l'aide des vis de montage (AA). Répétez les étapes 1 à 3 pour les supports (B) additionnels. Utilisez un niveau (non inclus) au besoin.

Introduzca las anclas de expansión de pared (BB) y coloque la abrazadera (B) en la pared con los tornillos de montaje (AA). Repita los pasos del 1 al 3 para las abrazaderas adicionales (B). Utilice un nivel (no se incluye) de ser necesario.

4. Extend drapery rod (C) to desired length, then add drapery panels (not included). For panels over 30 lbs., please purchase additional brackets (sold separately).

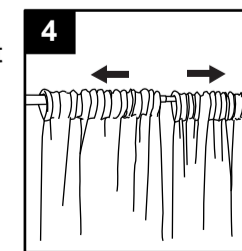

Réglez la tringle à rideaux (C) à la longueur désirée, puis posez-y des panneaux de rideau (non inclus). Pour les panneaux de plus de 13,61 kg, veuillez vous procurer des supports supplémentaires (vendus séparément).

Extienda la varilla para cortina (C) a la longitud deseada y coloque los paneles de cortina (no se incluyen). Para paneles de más de 13,61 kg, compre abrazaderas adicionales (se venden por separado).

5. Hang drapery rod (C) in brackets (B).

Accrochez la tringle à rideaux (C) aux supports (B).

Cuelgue la varilla para cortina (C) en las abrazaderas (B).

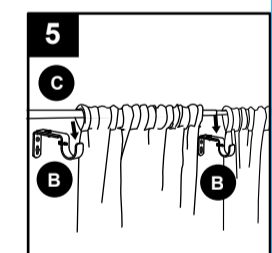

6. Tighten all preassembled set screws on brackets (B) to lock drapery rod (C) in place.

Serrez toutes les vis de calage préassemblées des supports (B) de façon à fixer la tringle à rideaux (C) en place.

Apriete todos los tornillos de ajuste preensamblados en las abrazaderas (B) para fijar la varilla para cortina (C) en su lugar.

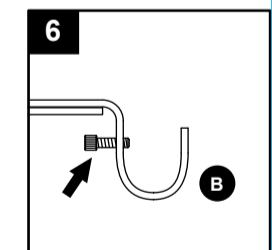

Lowes.com styleselections

Lowes.com styleselections

Page 2/Inside Spread

Page 3/Inside Spread