



Garden Treasures® is a registered trademark of LF, LLC. All rights reserved.

ITEM #0493720/0493721

HAMMOCK WITH PILLOW

MODEL #TA-HM10/TA-HM11

Français p. 8

Español p. 15

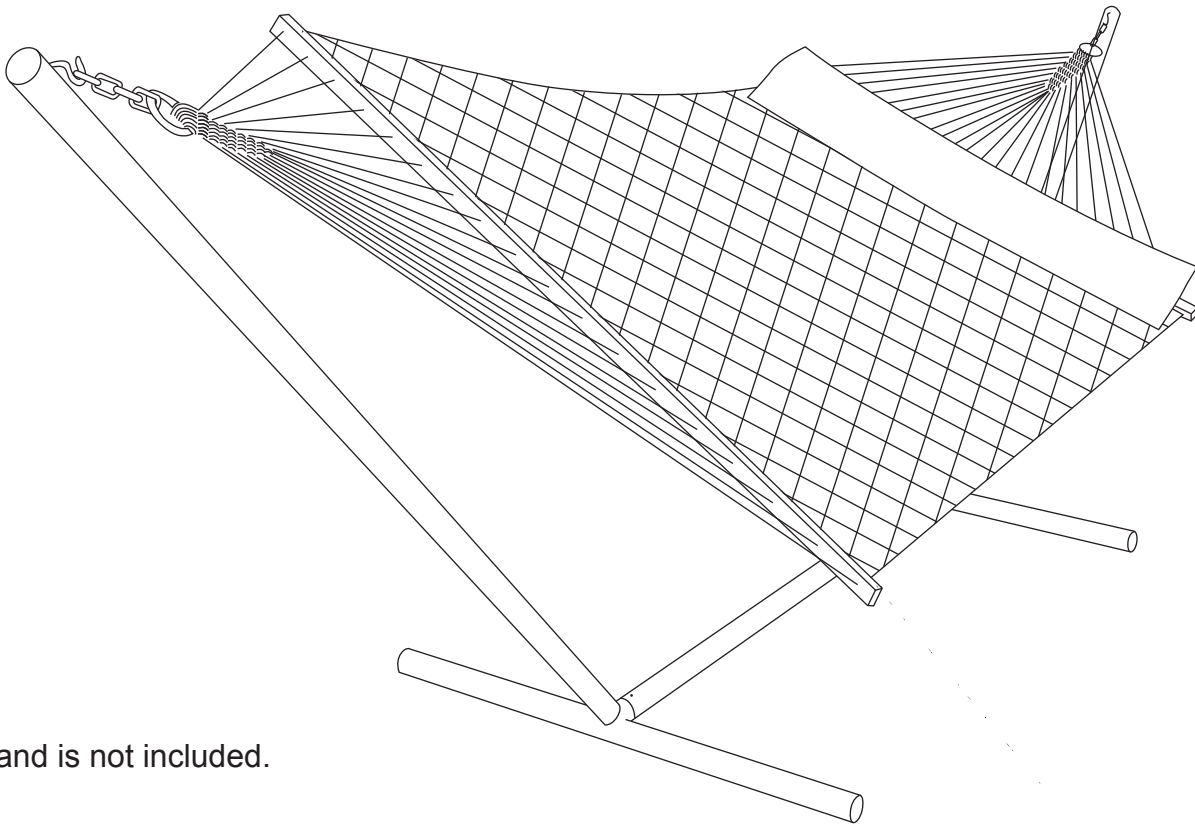

* Stand is not included.

ATTACH YOUR RECEIPT HERE

Serial Number _____ Purchase Date _____

Questions, problems, missing parts? Before returning to your retailer, call our customer service department at 1-800-643-0067, 8 a.m. - 8 p.m., EST, Monday - Friday.

EB13644

Lowes.com/gardentreasures



PACKAGE CONTENTS

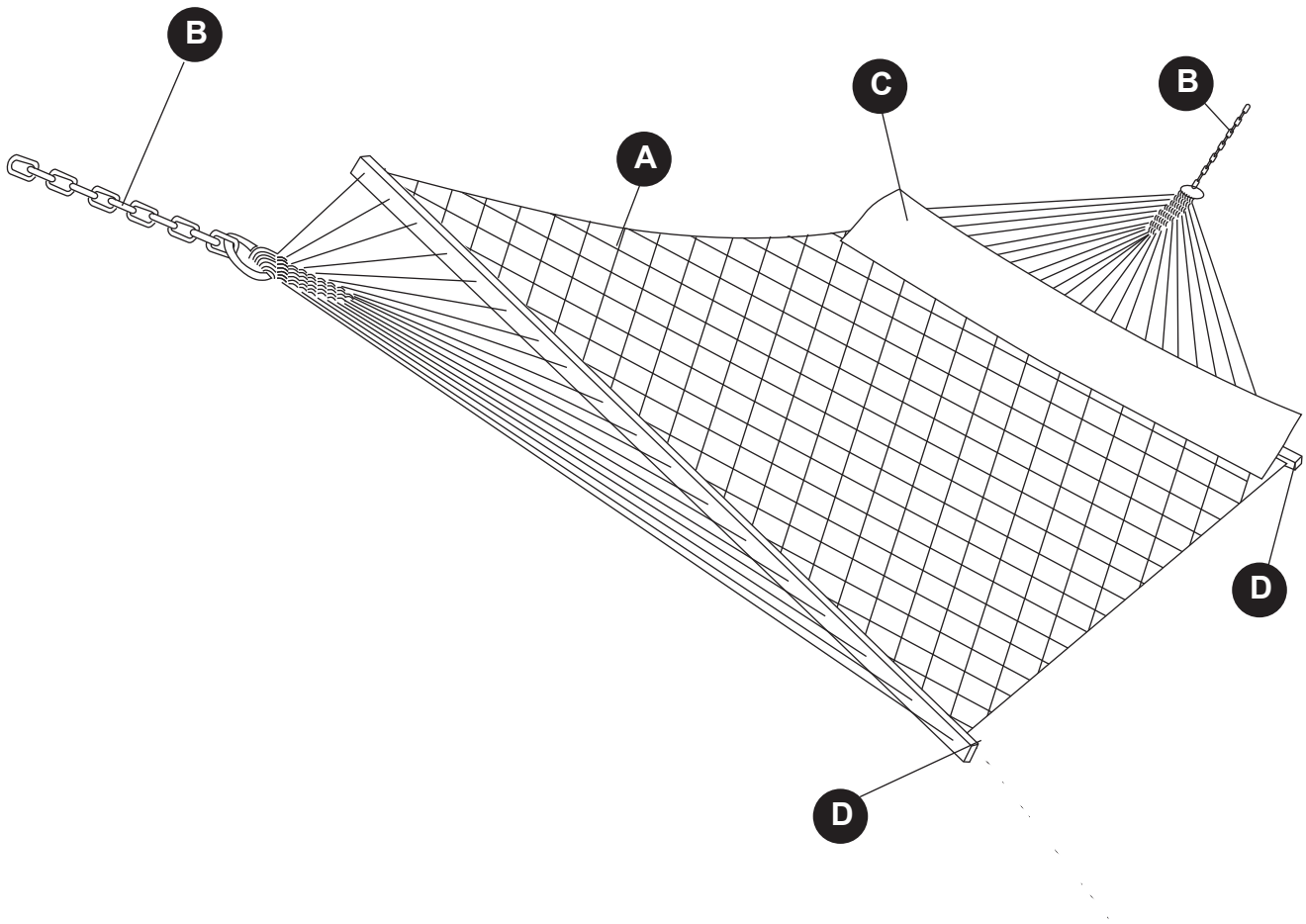

PART	DESCRIPTION	QUANTITY
A	Quilted hammock	1
B	Hanging chain (pre-assembled)	2
C	Hammock pillow	1
D	Wooden spreader bar (pre-assembled)	2

HARDWARE CONTENTS

AA



Tree hook
Qty: 2

SAFETY INFORMATION

Please read and understand this entire manual before attempting to assemble, operate or install the product.

WARNING

- Do not exceed the hammock's weight limit. Appropriately installed and cared for, the hammock has a weight limit of 450 lbs.
- Young children should never be allowed to use the hammock without adult supervision, and infants should never be placed in it.
- Children should not be allowed to jump up and down in the hammock or use it like a playground swing. This is extremely dangerous and also puts excessive wear-and-tear on the hammock and its hanging hardware.

CAUTION

- Inspect the hammock for damage or excessive wear-and-tear each time someone gets into it to ensure overall safety.
- To get into the hammock safely, place your weight in the center of the hammock bed, not on either edge. Move slowly; getting into a hammock incorrectly, or too quickly, can flip you out onto the ground.
- Keep the hammock's hanging chains from becoming twisted and the hammock from staying flipped upside down while it's hung; both severely compromise chain strength.

PREPARATION

Before beginning assembly of product, make sure all parts are present. Compare parts with package contents list and hardware contents list. If any part is missing or damaged, do not attempt to assemble the product.

Estimated Assembly Time: 3 minutes if hanging this hammock from a stand; 15 minutes if hanging from a tree or other appropriate wood surface.

Tools Required for Assembly (not included): No tools are needed for hanging this hammock from a stand. For hanging this hammock from a tree or other appropriate wood surface, a drill with a 1/8 inch-3/16 inch bit will be needed, plus any type of screwdriver of at least medium length.

ASSEMBLY INSTRUCTIONS

HANGING FROM A STAND

1. Remove quilted hammock (A) from packaging and unroll and untangle any ropes wound around the wooden spreader bar (D). Attach one hanging chain (B) to a hanging hook on the hammock stand (not included). Hanging hooks should come included with any hammock stand and should be fitted to each of the stand's arm poles. Repeat this step for the opposite side of the hammock and stand using the same number of chain links as before. Adjust hammock height by changing the number of chain links.

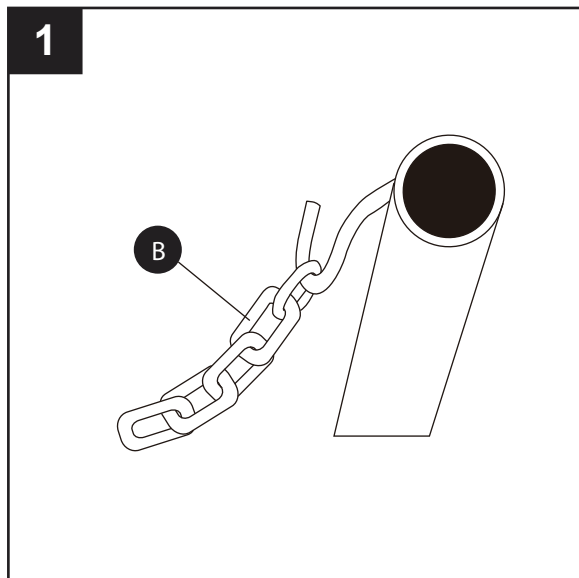

HANGING FROM A TREE OR OTHER APPROPRIATE WOOD SURFACE

2. Choose two wooden surfaces at least 6 inches (15 centimeters) in diameter - sturdy trees, posts sunk into the ground or to wall studs on a porch, for instance - from which to hang the hammock. The hanging space should be 18 - 24 inches greater than the hammock's total length, measured from O-ring to O-ring. The closer the anchor points, the greater the curve of the hammock once hung.

NOTE: Soft-wood types such as willow, palm and beech may not support this hammock when in use; hardwoods such as oak, hickory, etc., work much better. To install this hammock into any surface other than wood, consult a building professional for the proper method and for any additional supplies required for safe installation.

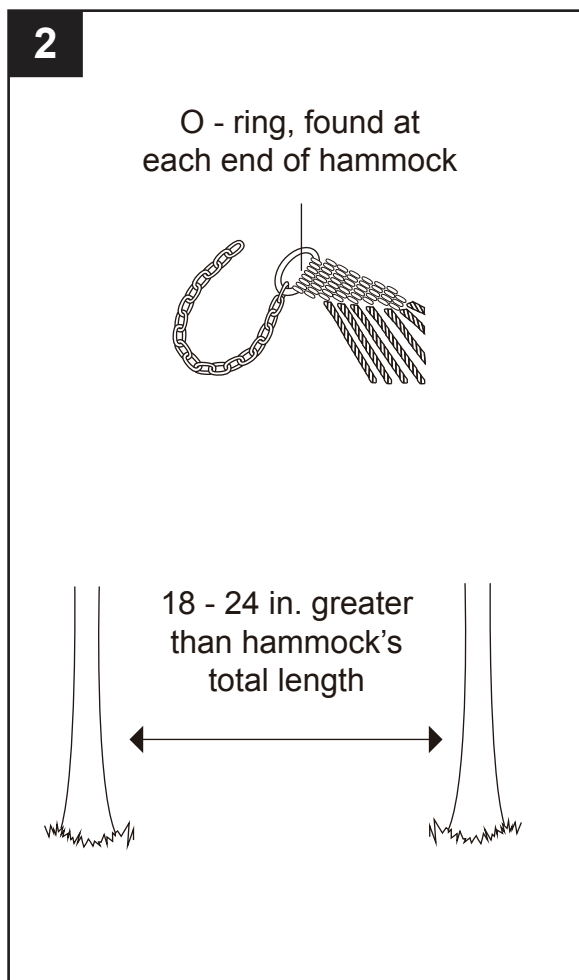

ASSEMBLY INSTRUCTIONS

3. Drill a 1/8 inch-3/16 inch pilot hole into the first wood surface. Start a tree hook (AA) in the hole, threading the eye with a screwdriver to twist all the way in. Stop when the hook eye makes contact with wood; over-twisting can damage the metal and weaken hanging support. Repeat with the second tree hook and the other wood surface.

Hardware Used

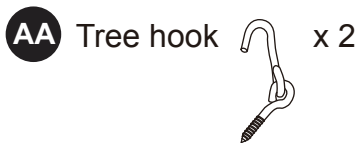

4. Hook the free ends of the hanging chains (B) on each side of the hammock over the installed tree hooks (AA), then use chain links to adjust to the preferred hammock height and tautness. The hammock may have to be stretched at first to get its chains onto the hooks; hammock ropes naturally shorten in storage but can stretch noticeably during initial use. Once the rope is fully stretched, hammock height may again need to be adjusted by changing the links of the hanging chain on both sides.

Hardware Used

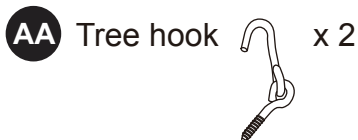

ATTACHING PILLOW

5. Center the back edge of the pillow (C) along the wooden spreader bar (D) at one end of the hammock. Securely tie the pillow's fabric straps around the spreader bar.

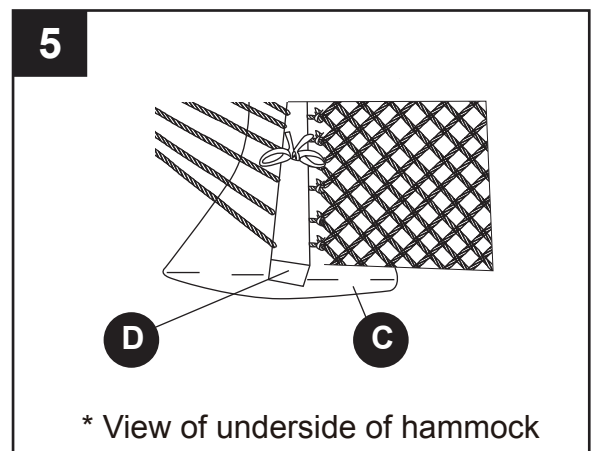
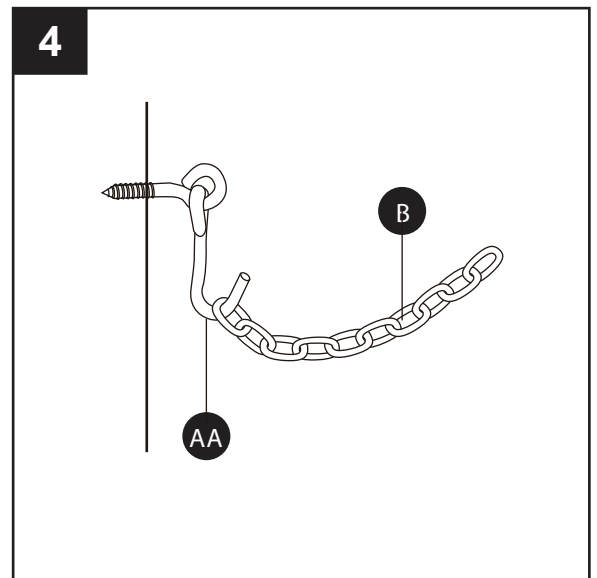
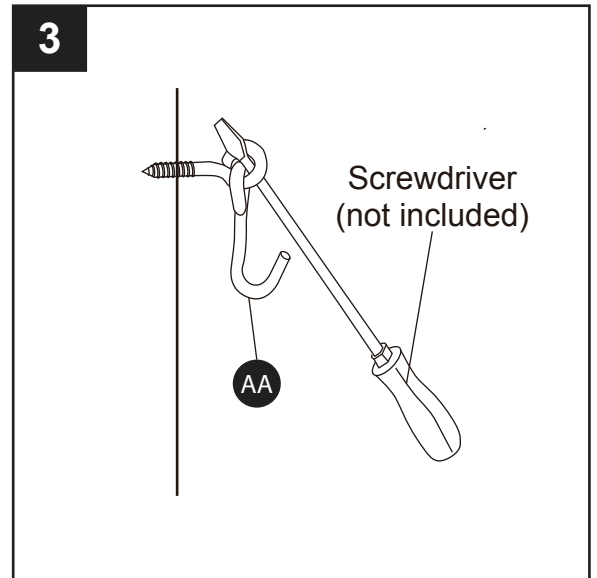

CARE AND MAINTENANCE

- Store the hammock in a clean, dry place during prolonged periods of bad weather and for the winter in climates prone to harsh conditions.
- Check the hammock periodically to rid it of leaves and twigs that easily become lodged in the rope. If this debris begins to rot while in contact with the rope, it could potentially harm the hammock.
- Squirrels, mice, birds and bugs sometimes use hammock-rope fibers for building nests, so inspect this hammock for safety each time before getting into it, especially after lengthy periods when the hammock has gone unused.
- Store the hammock fully dry inside a bag or other container that can be completely closed.
- Dogs will often use hammocks as chew toys. Dog owners should hang and store their hammocks somewhere pets cannot easily reach.
- Avoid storing the hammock and pillow near strong chemicals, including pesticides, which may damage the integrity of the different parts.
- To clean the hammock, stretch it out on a clean, dry, non-abrasive surface, then wet it with a hose and gently scrub the ropes with a soft brush and a mild soap-and-water solution. Rinse the hammock thoroughly and allow it to dry completely before hanging it back up or storing it.
- To clean the pillow, spray the fabric with a garden hose. If more extensive cleaning is required, use a soft brush and a mild soap-and-water solution. Rinse with the hose when finished, allowing the pillow to air-dry completely before reusing it or storing it.

TROUBLESHOOTING

PROBLEM	POSSIBLE CAUSE	CORRECTIVE ACTION
Hammock hangs too low.	1. Ropes have stretched from initial use. 2. Too few links of chain have been used for hanging the hammock.	1 & 2. On both sides of the hammock, increase by the same number the chain links used for hanging.
Hammock hangs too high.	1. Ropes have yet to stretch to their full length. 2. Too many links of chain have been used for hanging the hammock.	1 & 2. On both sides of the hammock, reduce by the same number the chain links used for hanging.

WARRANTY

Product is guaranteed free of defects in workmanship and materials for up to one year from the date of purchase. If product is found to be defective within that time, the manufacturer will replace it at no charge. Normal wear and tear, including prolonged exposure to snow, rain and heavy humidity, is not cover, nor is mold, mildew or damage from improper storage, maintenance or installation. An original sales receipt must accompany any returned product, along with a Return Authorization Number from our customer service department; call us toll-free at 1-800-643-0067.

REPLACEMENT PARTS LIST

For replacement parts, call our customer service department at 1-800-643-0067, 8 a.m. - 8 p.m., EST, Monday - Friday.

PART	DESCRIPTION	PART #
AA	Tree hook	TA-13HMAA



Printed in China

Garden Treasures® is a registered trademark of LF, LLC. All Rights Reserved.

Lowes.com/gardentreasures 



ARTICLE #0493720/0493721

HAMAC AVEC OREILLER

MODÈLE #TA-HM10/TA-HM11

Garden Treasures® est une marque de commerce déposée de LF, LLC. Tous droits réservés.

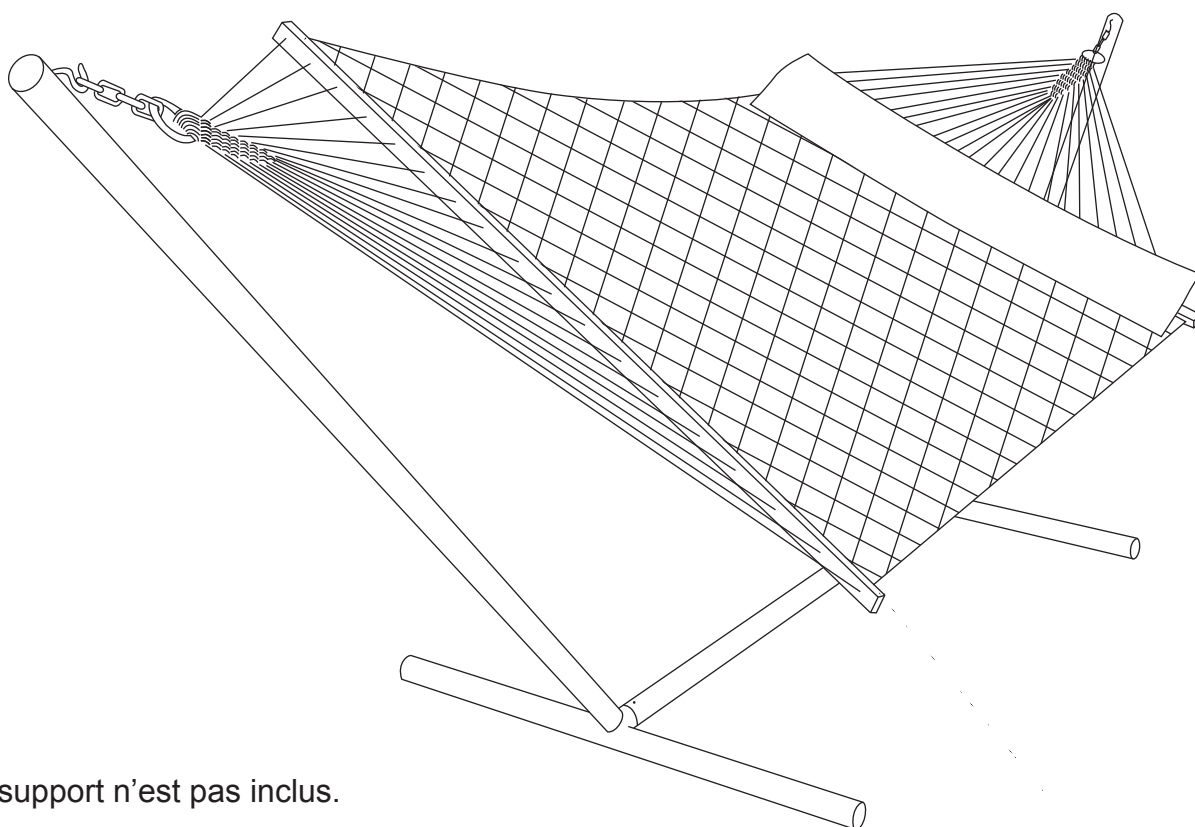

*Le support n'est pas inclus.

JOIGNEZ VOTRE REÇU ICI

Numéro de série _____ Date d'achat _____

Des questions, des problèmes, des pièces manquantes? Avant de retourner l'article au détaillant, appelez notre service à la clientèle au 1 800 643-0067, entre 8 h et 20 h (HNE), du lundi au vendredi.

CONTENU DE L'EMBALLAGE

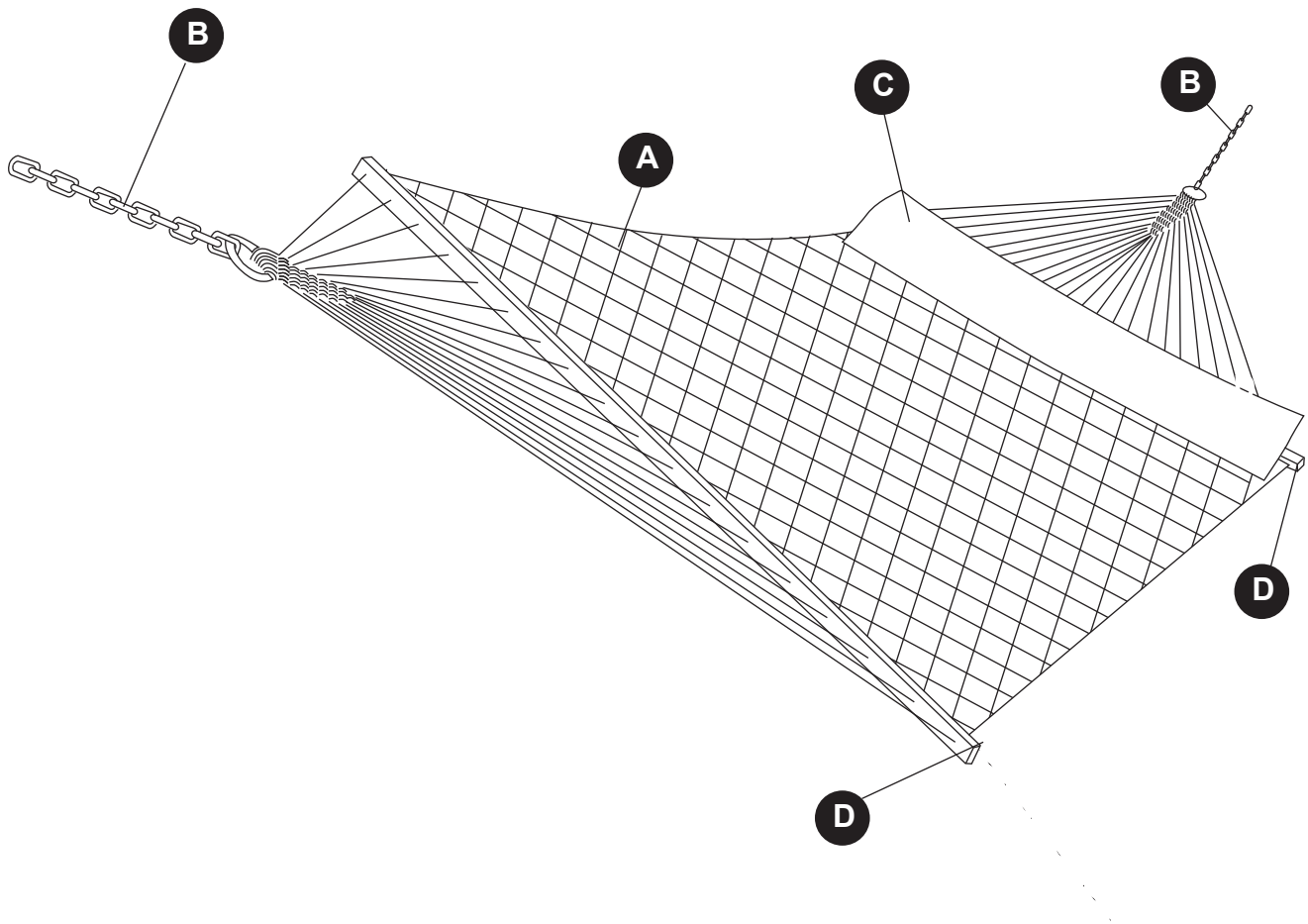

PIÈCE	DESCRIPTION	QUANTITÉ
A	Hamac matelassé	1
B	Chaîne de suspension (préassemblée)	2
C	Oreiller de hamac	1
D	Entretoise en bois (préassemblée)	2

QUINCAILLERIE INCLUSE

AA



Crochet

Qté : 2

CONSIGNES DE SÉCURITÉ

Assurez-vous de lire et de comprendre l'intégralité de ce manuel avant de tenter d'assembler, d'installer ou d'utiliser le produit.

AVERTISSEMENT

- Évitez de dépasser la capacité pondérale du hamac. Lorsque le hamac est installé et entretenu correctement, sa capacité pondérale est de 204,12 kg.
- Ne laissez jamais un enfant utiliser le hamac sans la supervision d'un adulte. Ne placez jamais un nourrisson dans le hamac.
- Ne laissez pas les enfants sauter dans le hamac, ni l'utiliser comme une balançoire. Cela est extrêmement dangereux et usera prématurément le hamac et ses fixations.

MISE EN GARDE

- Afin d'assurer votre sécurité, examinez le hamac pour vérifier s'il présente des dommages ou des traces d'usure excessive avant chaque utilisation.
- Pour monter dans le hamac de manière sécuritaire, placez votre poids au centre du hamac, et non sur l'un des côtés. Déplacez-vous lentement. Si vous montez dans le hamac trop rapidement ou de manière inadéquate, le hamac peut se retourner et vous projeter au sol.
- Ne laissez pas les chaînes du hamac se tordre et ne laissez pas le hamac à l'envers lorsqu'il est suspendu, sans quoi les chaînes pourraient s'affaiblir de façon importante.

PRÉPARATION

Avant de commencer l'assemblage du produit, assurez-vous d'avoir toutes les pièces. Comparez le contenu de l'emballage avec la liste des pièces et celle de la quincaillerie incluse. S'il y a des pièces manquantes ou endommagées, ne tentez pas d'assembler le produit.

Temps d'assemblage approximatif : trois minutes si vous accrochez ce hamac à un support; 15 minutes si vous l'accrochez à un arbre ou à toute autre surface en bois appropriée.

Outils nécessaires pour l'assemblage (non inclus) : Aucun outil n'est nécessaire pour accrocher ce hamac à un support. Pour l'accrocher à un arbre ou à toute autre surface en bois appropriée, vous aurez besoin d'une perceuse, d'un foret de 1/8 po ou de 3/16 po et d'un tournevis de n'importe quel type, d'une longueur moyenne ou plus grande.

INSTRUCTIONS POUR L'ASSEMBLAGE

SUSPENSION À UN SUPPORT

1. Retirez le hamac matelassé (A) de l'emballage, puis déroulez et démêlez toute corde enroulée autour des entretoises en bois (D). Fixez une chaîne de suspension (B) à un crochet de suspension du support pour hamac (non inclus). Tous les supports pour hamac comprennent normalement des crochets de suspension qui doivent être fixés à chacune des tiges latérales du support. Répétez cette étape pour le côté opposé du hamac et du support, en utilisant le même nombre de maillons. Réglez la hauteur du hamac en ajustant le nombre de maillons.

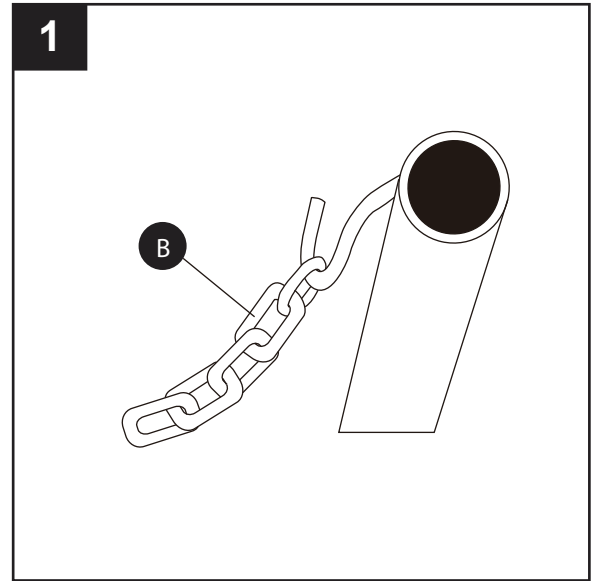

SUSPENSION À UN ARBRE OU À TOUTE AUTRE SURFACE EN BOIS APPROPRIÉE

2. Choisissez deux surfaces en bois d'un diamètre d'au moins 15 cm (6 po) auxquelles vous accrocherez le hamac. Il peut s'agir d'arbres solides, de poteaux enfoncés dans le sol ou des montants de cloison d'un porche, entre autres. L'espaces de suspension doit mesurer de 45 cm à 61 cm de plus que la longueur totale du hamac (d'une bague à l'autre). Plus les points d'ancrage sont rapprochés, plus le hamac sera courbé une fois suspendu.

REMARQUE : Il est possible que les bois souples tels que le bois de saule, de palmier ou de hêtre ne puissent pas soutenir le hamac. Il est préférable d'opter pour des bois francs tels que le chêne, le noyer, etc. Pour fixer le hamac à toute surface autre que le bois, consultez un professionnel afin de connaître les méthodes adéquates et les articles nécessaires pour une installation sécuritaire.

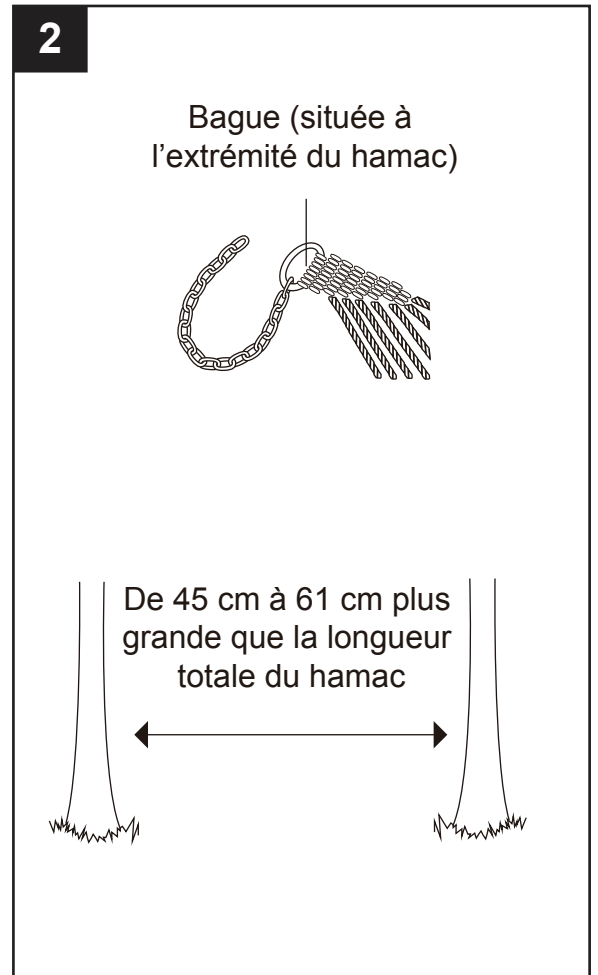

INSTRUCTIONS POUR L'ASSEMBLAGE

3. Percez un avant-trou à l'aide d'un foret de 1/8 po ou de 3/16 po dans la première surface en bois. Insérez un crochet (AA) dans le trou et vissez complètement l'œil à l'aide d'un tournevis. Cessez de visser une fois que l'œil entre en contact avec le bois; un serrage excessif peut endommager le métal et affaiblir le support. Répétez cette étape pour l'autre crochet et l'autre surface en bois.

Quincaillerie utilisée

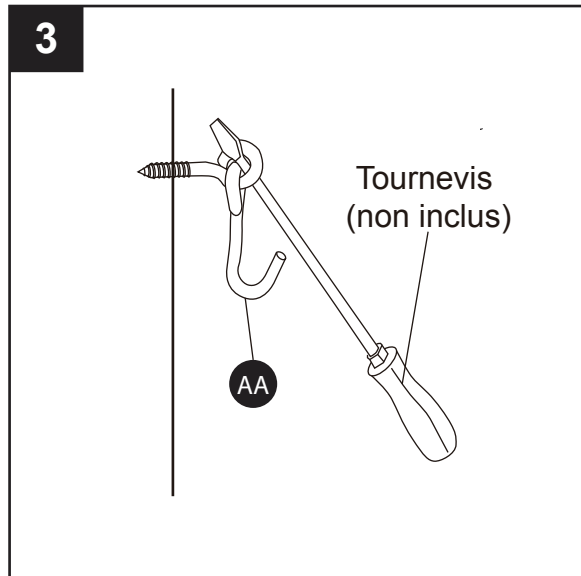

4. Accrochez les extrémités libres des chaînes de suspension (B) de chaque côté du hamac, par-dessus les crochets (AA), puis réglez la hauteur et la tension du hamac à l'aide des maillons. Il peut être nécessaire d'étirer le hamac pour que ses chaînes atteignent les crochets. Les cordes du hamac se raccourcissent naturellement lorsque le hamac est rangé, mais elles peuvent facilement être étirées lors de la première utilisation. Une fois les cordes entièrement étirées, il peut être nécessaire de régler la hauteur du hamac à nouveau. Pour ce faire, alternez entre les maillons des chaînes de suspension de chaque côté.

Quincaillerie utilisée

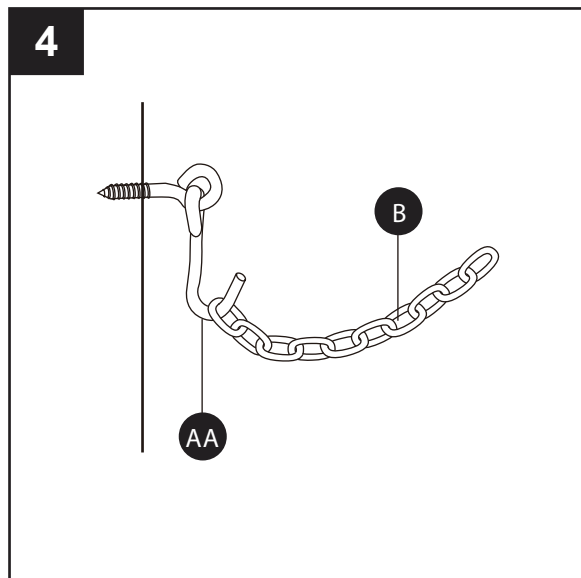
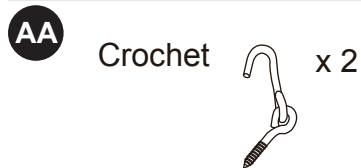

POSE DE L'OREILLER

5. Centrez le rebord arrière de l'oreiller (C) sur l'entretoise en bois (D) d'une des extrémités de hamac. Attachez fermement les courroies en tissu de l'oreiller autour de l'entretoise.

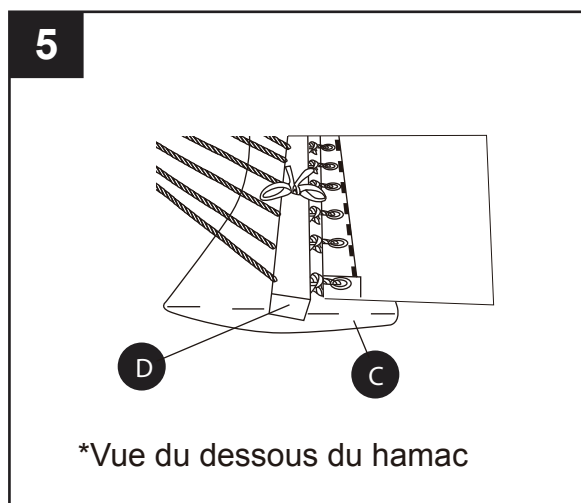

ENTRETIEN

- Rangez le hamac dans un endroit propre et sec pendant les périodes de mauvais temps prolongées, de même que pendant l'hiver, si le climat hivernal est rude là où vous demeurez.
- Vérifiez périodiquement le hamac et enlevez-en les feuilles et les petites branches qui peuvent se loger dans les cordes. Ces débris peuvent endommager le hamac s'ils sont laissés en contact avec les cordes et qu'ils pourrissent.
- Les écureuils, les souris, les oiseaux et les insectes peuvent utiliser les fibres des cordes du hamac pour bâtir leur nid. Inspectez le hamac avant chaque utilisation, surtout après une longue période de non-utilisation.
- Rangez le hamac (après l'avoir laissé sécher complètement) dans un sac ou tout autre contenant pouvant être complètement fermé.
- Les chiens sont susceptibles de mâcher le hamac. Si vous êtes propriétaire d'un chien, accrochez et rangez vos hamacs à un endroit où votre animal ne peut pas l'atteindre facilement.
- Évitez de ranger le hamac et l'oreiller près de produits chimiques forts, notamment des pesticides, car ceux-ci pourraient les endommager.
- Pour nettoyer le hamac, étirez-le sur une surface propre, sèche et non abrasive, puis arrosez-le à l'aide d'un tuyau d'arrosage et frottez doucement les cordes à l'aide d'une brosse souple et d'une solution de savon doux et d'eau. Rincez bien le hamac et laissez-le sécher complètement avant de l'accrocher ou de le ranger.
- Pour nettoyer l'oreiller, arrosez-le à l'aide d'un tuyau d'arrosage. Pour un nettoyage plus en profondeur, utilisez une brosse souple et une solution de savon doux et d'eau. Rincez à l'aide du tuyau d'arrosage une fois le nettoyage terminé et laissez l'oreiller sécher à l'air complètement avant de l'utiliser à nouveau ou de le ranger.

DÉPANNAGE

PROBLÈME	CAUSE POSSIBLE	MESURE CORRECTIVE
Le hamac est trop bas.	<ol style="list-style-type: none">1. Les cordes se sont étirées à force d'être utilisées.2. Vous avez utilisé un trop petit nombre de mailons pour suspendre le hamac.	1 et 2 : Augmentez la longueur des chaînes en ajoutant le même nombre de mailons de chaque côté du hamac.
Le hamac est trop haut.	<ol style="list-style-type: none">1. Les cordes ne sont pas étirées à leur pleine longueur.2. Vous avez utilisé un trop grand nombre de mailons pour suspendre le hamac.	1 et 2 : Réduisez la longueur des chaînes en enlevant le même nombre de mailons de chaque côté du hamac.

CARANTIE

Ce produit est garanti contre les défauts de matériaux et de fabrication pour une période de un an à compter de la date d'achat. Si le produit présente des défauts pendant cette période, le fabricant le remplacera gratuitement. L'usure normale, y compris l'usure causée par une exposition prolongée à la neige, à la pluie et à l'humidité élevée, n'est pas couverte, tout comme la moisissure et les dommages causés par un rangement, un entretien ou une installation inadéquats. Un reçu de vente original doit être joint à tout produit retourné, de même qu'un numéro d'autorisation de retour fourni par notre service à la clientèle; appelez-nous sans frais au 1 800 643-0067.

LIESE DES PIÈCES DE RECHANGE

Pour obtenir des pièces de rechange, communiquez avec notre service à la clientèle au 1 800 643-0067, entre 8 h et 20 h (HNE), du lundi au vendredi.

PIÈCE	DESCRIPTION	N° DE PIÈCE
AA	Crochet	TA-13HMAA



Imprimé en Chine

Garden Treasures® est une
marque de commerce déposée
de LF, LLC. Tous droits réservés.

Lowes.com/gardentreasures 



ARTÍCULO #0493720/0493721

HAMACA CON ALMOHADA

MODELO #TA-HM10/TA-HM11

Garden Treasures® es una marca registrada de LF, LLC. Todos los derechos reservados.

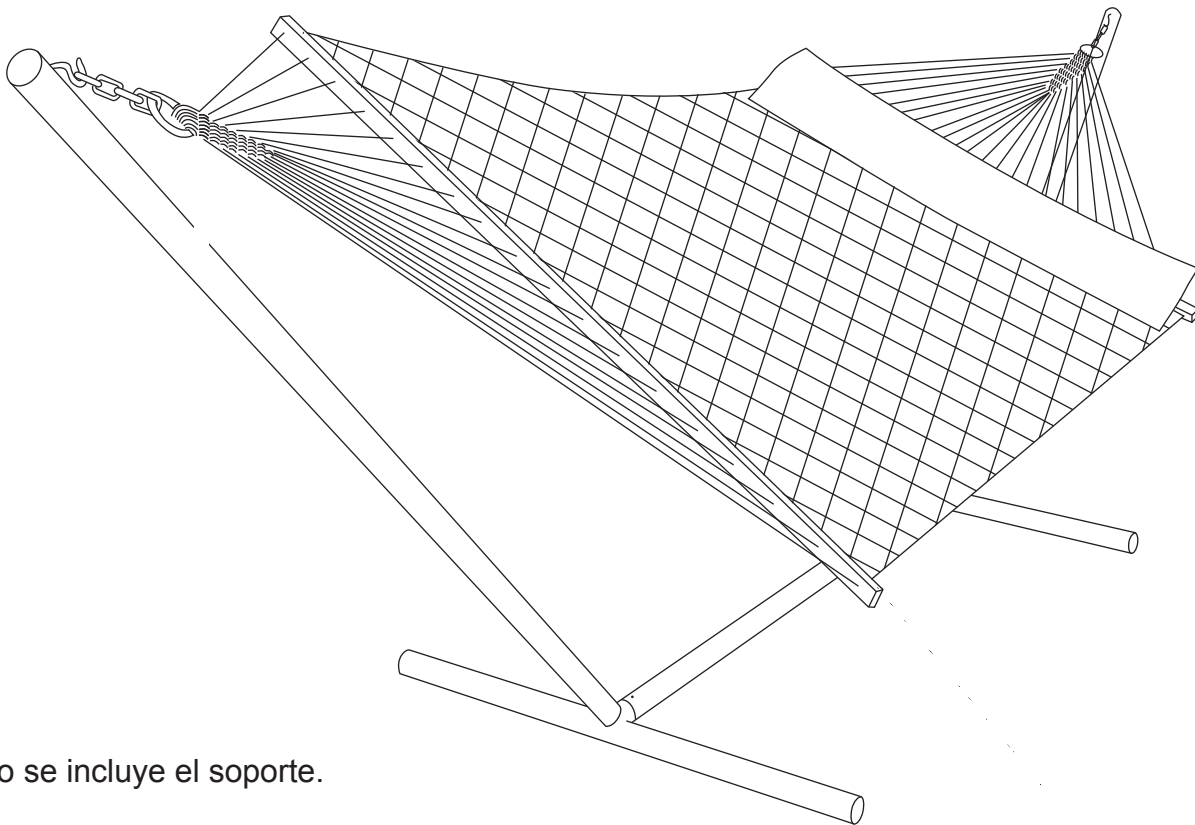

* No se incluye el soporte.

ADJUNTE SU RECIBO AQUÍ

Número de serie _____ Fecha de compra _____

¿Preguntas, problemas, piezas faltantes? Antes de volver a la tienda, llame a nuestro Departamento de Servicio al Cliente al 1-800-643-0067, de lunes a viernes de 8 a.m. a 8 p.m., hora estándar del Este.

Lowes.com/gardentreasures 

CONTENIDO DEL PAQUETE

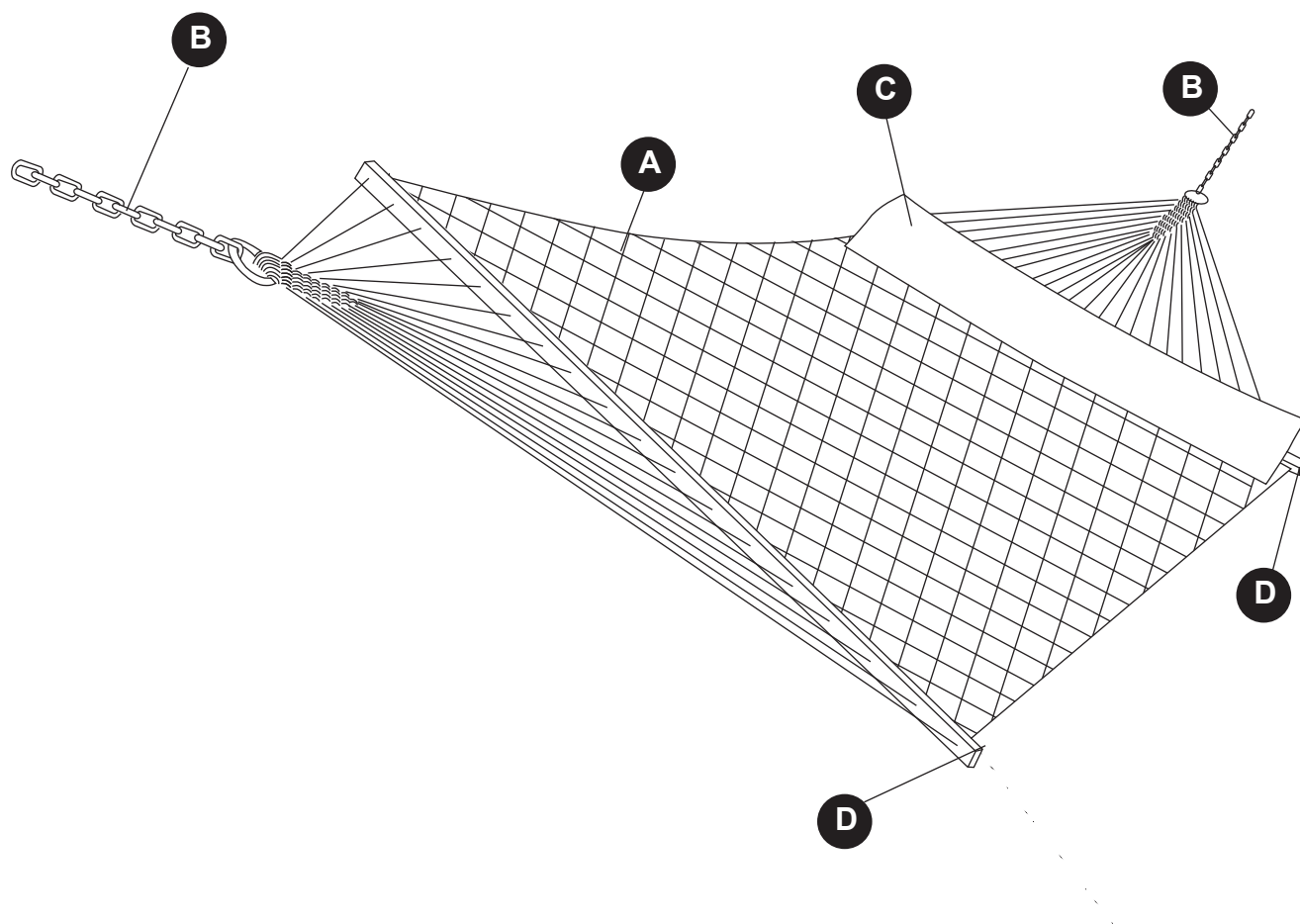

PIEZA	DESCRIPCIÓN	CANTIDAD
A	Hamaca acolchada	1
B	Cadena colgante (preensamblada)	2
C	Almohada para hamaca	1
D	Barra separadora de madera (preensamblada)	2

ADITAMENTOS

AA



Gancho para árbol
Cant. 2

INFORMACIÓN DE SEGURIDAD

Lea y comprenda completamente este manual antes de intentar ensamblar, usar o instalar el producto.

ADVERTENCIA

- No exceda el límite de peso máximo de la hamaca. Si se instala y se cuida de forma adecuada, la hamaca soporta un peso límite de 204,12 kilogramos.
- Nunca se debe permitir a los niños utilizar la hamaca sin la supervisión de un adulto y los bebés nunca se deben dejar en la hamaca.
- No se debe permitir a los niños saltar en la hamaca o utilizarla como columpio. Esto es extremadamente peligroso y además desgasta en exceso a la hamaca y sus aditamentos colgantes.

PRECAUCIÓN

- Revise por seguridad la hamaca para ver si está dañada o desgastada en exceso cada vez que alguien se suba.
- Para subirse a la hamaca de manera segura, ponga su peso en el centro de la cama, no en un extremo. Muévase lentamente; subirse de manera inadecuada o muy rápidamente lo puede tirar al piso.
- Evite que las cadenas colgantes de la hamaca se tuerzan y que la hamaca se voltee hacia abajo mientras está colgada, ya que se compromete la fuerza de la cadena.

PREPARACIÓN

Antes de comenzar a ensamblar el producto, asegúrese de tener todas las piezas. Compare las piezas con la lista del contenido del paquete y la lista de aditamentos. No intente ensamblar el producto si falta alguna pieza o si éstas están dañadas.

Tiempo estimado de ensamblaje: 3 minutos si se cuelga la hamaca de un soporte; 15 minutos si se cuelga de un árbol u otra superficie de madera adecuada.

Herramientas necesarias para el ensamblaje (no se incluyen): No se necesitan herramientas para colgar la hamaca de un soporte. Para colgar la hamaca de un árbol u otra superficie de madera adecuada, necesitará un taladro con una broca de 1/8 pulg.-3/16 pulg., además de cualquier tipo de destornillador de al menos longitud media.

INSTRUCCIONES DE ENSAMBLAJE

CÓMO COLGARLA DE UN SOPORTE

1. Retire la hamaca acolchada (A) de su envase y desenrolle y desenrede las cuerdas enrolladas alrededor de las barras separadoras de madera (D). Enganche una cadena colgante (B) a un gancho colgante en el soporte de la hamaca (no se incluye). Se deben incluir los ganchos colgantes con cualquier soporte para hamaca y deben encajar en todas las varillas del mismo. Repita este paso en el lado contrario de la hamaca y el soporte utilizando el mismo número de eslabones de la cadena que antes. Regule la altura de la hamaca cambiando el número de los eslabones de la cadena.

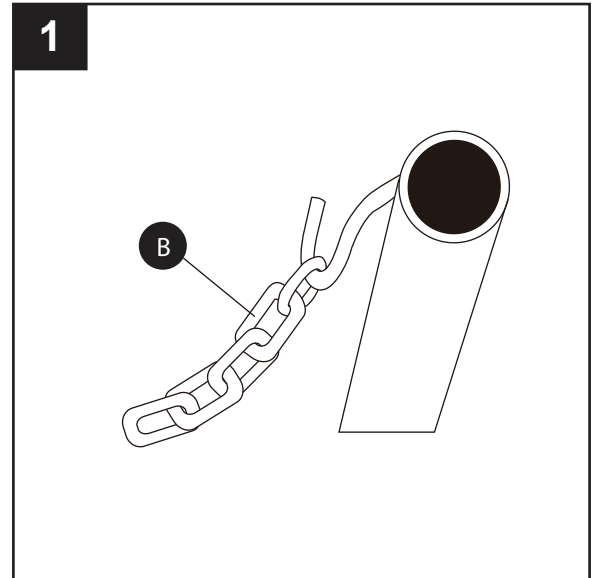

CÓMO COLGARLA DE UN ÁRBOL U OTRA SUPERFICIE DE MADERA ADECUADA

2. Elija dos superficies de madera de al menos 15 centímetros (6 pulgadas) de diámetro, por ejemplo árboles robustos, postes hundidos en el piso o montantes de pared en un porche, donde colgar la hamaca. El espacio para colgar debe ser de 45,72 cm a 60,96 cm más grande que el largo total de la hamaca, medido desde una junta tórica a la otra. Cuanto más cerca están los puntos para las anclas de expansión, más grande es la curva de la hamaca una vez colgada.

NOTA: Los tipos de madera blanda como sauce, palma y haya pueden no soportar esta hamaca cuando esté en uso; las maderas duras como roble, nogal, etc., funcionan mucho mejor. Para instalar esta hamaca en una superficie que no sea de madera, consulte a un profesional de la construcción para saber cuál es el método adecuado y cualquier elemento adicional que se necesite para realizar una instalación segura.

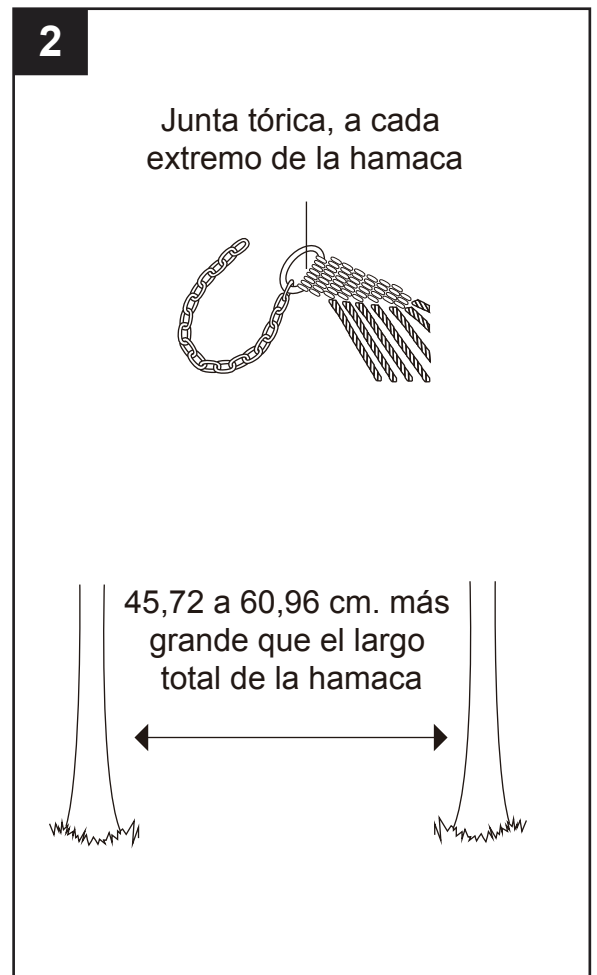

INSTRUCCIONES DE ENSAMBLAJE

3. Taladre un orificio guía de 1/8 pulg a 3/16 pulg en la primera superficie de madera. Coloque un gancho para árbol (AA) en el orificio, enroscando el ojal con un destornillador para torcerlo completamente. Pare cuando el ojal del gancho haga contacto con la madera; sobregirarlo puede dañar el metal y debilitar el soporte colgante. Repita con el segundo gancho para árbol y la otra superficie de madera.

Aditamentos utilizados

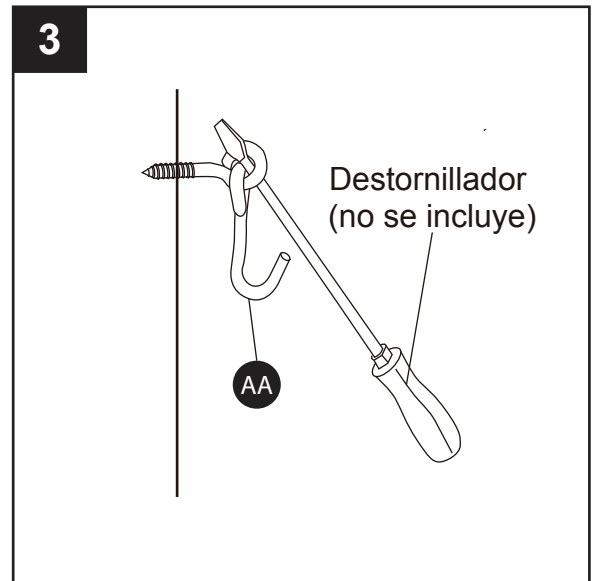
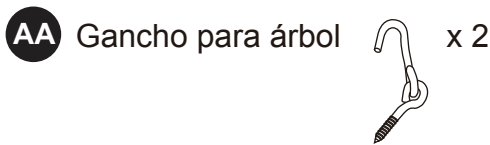

4. Enganche los extremos libres de las cadenas colganes (B) a cada lado de la hamaca sobre los ganchos para árbol instalados (AA), luego utilice los eslabones de la cadena para regular la altura y tirantez preferidas de la hamaca. Es posible que la hamaca tenga que estar estirada al principio para mantener las cadenas en los ganchos; las cuerdas de la hamaca son más cortas naturalmente al estar almacenadas, pero se estiran de manera notable durante su uso inicial. Una vez que la cuerda está completamente estirada, puede que necesite regular la altura de la hamaca otra vez, cambiando los eslabones de la cadena colgante en ambos lados.

Aditamentos utilizados

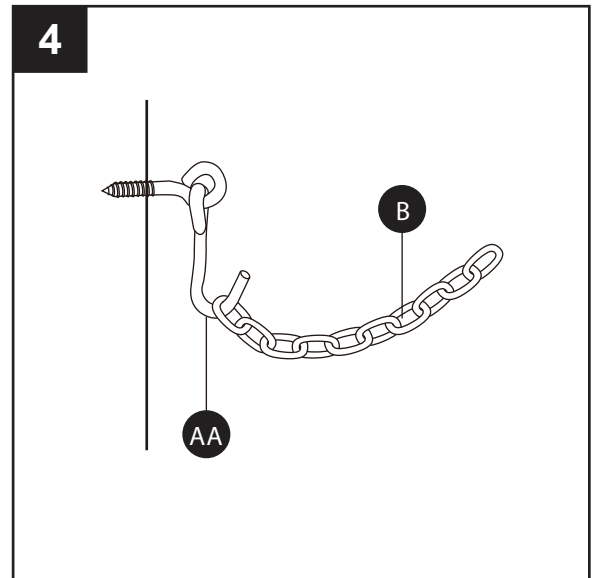
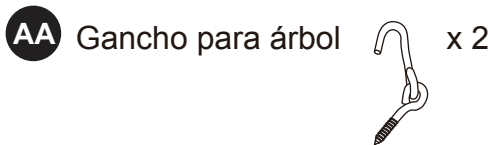

CÓMO FIJAR LA ALMOHADA

5. Centre la parte posterior de la almohada (C) a lo largo de la barra separadora de madera (D) que está a un extremo de la hamaca.

Ate firmemente las bandas de tela de la almohada alrededor de la barra separadora.

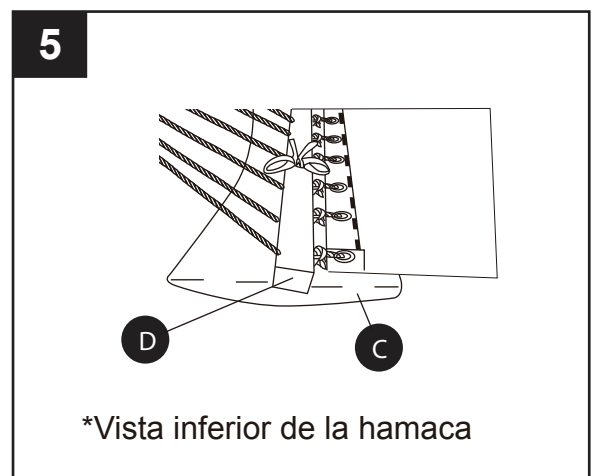

CUIDADO Y MANTENIMIENTO

- Almacene la hamaca en un lugar limpio y seco durante períodos prolongados de mal tiempo y durante el invierno en climas propensos a condiciones duras.
- Verifique la hamaca periódicamente para eliminar hojas y ramas que quedan fácilmente atrapadas en la cuerda. Si los desechos comienzan a descomponerse mientras están en contacto con la cuerda, posiblemente pueden dañar la hamaca.
- A veces, ardillas, ratones, aves e insectos utilizan fibras de cuerda de hamaca para construir nidos, por eso inspeccione la hamaca por seguridad cada vez que se suba a ella, en especial luego de periodos largos en los que no se utilizó.
- Almacene la hamaca completamente seca dentro de una bolsa u otro contenedor que se pueda cerrar por completo.
- Los perros utilizan a menudo las hamacas como juguetes masticables. Los dueños de los perros deben colgar y almacenar sus hamacas en donde las mascotas no puedan alcanzarlas fácilmente.
- Evite almacenar la hamaca y la almohada cerca de químicos fuertes, incluyendo pesticidas, que pueden dañar la integridad de las diferentes piezas.
- Para limpiar la hamaca, estírela sobre una superficie limpia, seca y no abrasiva, luego mójela con una manguera y frote las cuerdas con cuidado con un cepillo suave y una solución de jabón suave y agua. Enjuague bien la hamaca y deje que se seque completamente antes de volver a colgarla o almacenarla.
- Para limpiar la almohada, rocíe la tela con una manguera para jardín. Si necesita limpieza más intensa, utilice un cepillo suave y una solución de jabón suave y agua. Cuando termine, enjuague la almohada con la manguera y deje que se seque al aire libre completamente antes de volver a usarla o almacenarla.

SOLICIÓN DE PROBLEMAS

PROBLEMA	CAUSA POSIBLE	ACCIÓN CORRECTIVA
La hamaca cuelga muy bajo.	1. Las cuerdas se estiraron desde su primer uso. 2. Se utilizaron muy pocos eslabones de la cadena para colgar la hamaca.	1 y 2. En ambos lados de la hamaca, aumente por el mismo número los eslabones de la cadena utilizados para colgar.
La hamaca cuelga muy alto.	1. Las cuerdas todavía tienen que estirarse hasta su máxima longitud. 2. Se utilizaron demasiados eslabones de la cadena para colgar la hamaca.	1 y 2. En ambos lados de la hamaca, reduzca por el mismo número los eslabones de la cadena utilizados para colgar.

GARANTÍA

El producto está garantizado contra defectos de fabricación en material y mano de obra hasta por un año a partir de la fecha de compra. Si el producto presenta defectos dentro de ese tiempo, el fabricante lo devolverá sin cargos. No está cubierto el desgaste debido al uso normal, incluyendo exposición prolongada a la nieve, lluvia y exceso de humedad, como tampoco el daño por hongos, moho o almacenamiento, mantenimiento o instalación inadecuados. Cualquier producto devuelto debe estar acompañado por un recibo de ventas original, junto con un número de autorización de devolución de nuestro Departamento de Servicio al Cliente; llame gratis al 1-800-643-0067.

LISTA DE PIEZAS DE REPUESTO

Para obtener piezas de repuesto, llame a nuestro Departamento de Servicio al Cliente al 1-800-643-0067, de lunes a viernes de 8 a.m. a 8 p.m., hora estándar del Este.

PIEZA	DESCRIPCIÓN	PIEZA #
AA	Gancho para árbol	TA-13HMAA



AA

Impreso en China

Garden Treasures® es una marca registrada de LF, LLC. Todos los derechos reservados.

Lowes.com/gardentreasures 