

styleselections™

ITEM/ARTICLE/ARTÍCULO #0579934  
**LOCKING WOOD FLOORING**  
**REVÊTEMENT DE SOL**  
**EN BOIS ENBOÎTABLE**  
**PISO DE MADERA CON EMPALME**

MODEL/MODÈLE/MODELO #LY025



Questions?/Des questions?/¿Preguntas?

Call customer service at 1-877-888-8225,  
8 a.m. - 8 p.m., EST, Monday - Friday.

Appelez notre service à la clientèle au 1 877 888-8225,  
entre 8 h et 20 h (HNE), du lundi au vendredi.

Llame al Servicio al Cliente al 1-877-888-8225, de lunes  
a viernes de 8 a.m. a 8 p.m., hora estándar del Este.

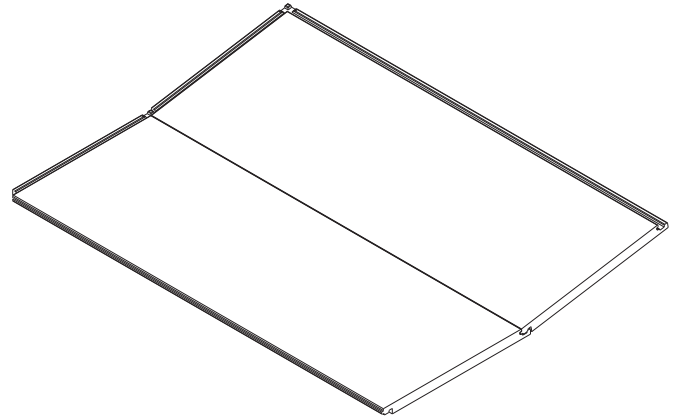

**ATTACH YOUR RECEIPT HERE**  
**JOIGNEZ VOTRE REÇU ICI**  
**ADJUNTE SU RECIBO AQUÍ**

Serial Number/Numéro de série/Número de serie \_\_\_\_\_  
Purchase Date/Date d'achat/Fecha de compra \_\_\_\_\_

**PACKAGE CONTENTS/CONTENU DE L'EMBALLAGE/CONTENIDO DEL PAQUETE**

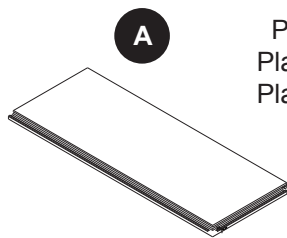

Plank  
Planche  
Plancha

x 32.29 sq. ft.  
x 3,0 m<sup>2</sup>  
x 3,0 m<sup>2</sup>

**⚠ SAFETY INFORMATION/CONSIGNES DE SÉCURITÉ/INFORMACIÓN DE SEGURIDAD**

Please read and understand this entire manual before attempting to install the product.  
Assurez-vous de lire et de comprendre l'intégralité de ce manuel avant de tenter d'installer le produit.  
Lea y comprenda completamente este manual antes de intentar instalar el producto.

**⚠ WARNING/AVERTISSEMENT/ADVERTENCIA**

Drilling, sanding or machining wood products generates wood dust, a substance known to the state of California to cause cancer. Avoid inhaling wood dust and use dust mask or other safeguards for personal protection.

Le perçage, le ponçage et l'usinage des produits en bois génèrent de la poussière de bois, une substance reconnue par l'État de la Californie comme étant la cause de cancers. Évitez d'inhaler la poussière de bois et utilisez un masque antipoussières ou d'autres mesures de sécurité pour vous protéger.

Los productos para taladrar, lijar o cortar madera generan polvo de madera, una sustancia reconocida por el estado de California como causante de cáncer. Evite inhalar el polvo de la madera y utilice una mascarilla antipolvo u otros artículos de protección personal.

## CAUTION/ATTENTION/PRECAUCIÓN

- Protect furniture and chair legs with proper felt or plastic caps.
- Avoid bringing dirt, water and sand indoors by providing a suitable floor mat at the door.
- Use (office) chairs and seats with soft wheels that are suitable for wood flooring and/or use a suitable desk mat.
- Ensure that humidity in the room is always at least 50%. Use a humidifier if you need to.
- Posez des patins en feutre ou en plastique sous les pieds des meubles et des chaises afin de protéger votre plancher.
- Déposez un tapis sur le seuil pour éviter que de la saleté, de l'eau ou du sable ne se dépose sur le plancher.
- Utilisez des chaises (de bureau) et des sièges dotés de roulettes souples qui sont adaptées au plancher de bois ou utilisez un tapis de protection.
- L'humidité de la pièce doit être d'au moins 50 %. Utilisez un humidificateur au besoin.
- Proteja las patas de las sillas y de los muebles con tapas de plástico o fieltro adecuados.
- Coloque un tapete de piso adecuado en la puerta para evitar traer suciedad, agua y arena al interior.
- Use sillas y asientos (de oficina) con ruedas de goma suaves adecuadas para pisos de madera o use un tapete adecuado.
- Asegúrese de que la humedad en la habitación siempre sea de al menos 50%. Use un humidificador de ser necesario.

## PREPARATION/PRÉPARATION/PREPARACIÓN

Before beginning installation of product, make sure all parts are present. Compare parts with package contents list. If any part is missing or damaged, do not attempt to install the product.

**Estimated Installation Time:** Varies depending on installer's skill level, the room size and the chosen installation method.

Tools Required for Assembly (not included): Broom, pencil, safety glasses, matching filler, moisture meter, hand saw/table saw/circular saw/band saw, underlayment, carpenter's square and hammer/rubber mallet.

Helpful Tools (not included): Vinyl/plastic tapping block, pull-bar, utility knife, dust mask, wood glue, tape, hardwood flooring cleaner and transition/wall moldings (as needed).

Avant de commencer l'installation de l'article, assurez-vous d'avoir toutes les pièces. Comparez le contenu de l'emballage avec la liste des pièces.

S'il y a des pièces manquantes ou endommagées, ne tentez pas d'installer l'article.

**Temps d'installation approximatif :** le temps peut varier en fonction du niveau d'habileté de l'installateur, de la taille de la pièce et de la méthode d'installation choisie.

Outils nécessaires pour l'assemblage (non inclus) : balai, crayon, lunettes de sécurité, bouche-pores coordonné, humidimètre, scie égoïne/scie circulaire à table/scie circulaire/scie à ruban, sous-couche, équerre de charpentier et marteau/maillet en caoutchouc.

Outils utiles (non inclus) : bloc de battage en vinyle ou en plastique, barre d'ajustement, couteau à lame rétractable, masque antipoussières, colle à bois, ruban à mesurer, nettoyant pour revêtement de sol en bois franc et bandes de transition/moultures murales (au besoin).

Antes de comenzar a instalar el producto, asegúrese de tener todas las piezas. Compare las piezas con la lista del contenido del paquete.

No intente instalar el producto si falta alguna pieza o si estas están dañadas.

**Tiempo de instalación estimado:** Varía según el nivel de conocimiento del instalador, el tamaño de la habitación y el método de instalación seleccionado.

Herramientas necesarias para el ensamblaje (no se incluyen): Escoba, lápiz, gafas de seguridad, relleno que combine, medidor de humedad, serrucho/sierra de mesa/sierra circular/sierra de cinta, contrapiso, escuadra de carpintero y mazo de goma o martillo.

Herramientas útiles (no se incluyen): Bloque para ajuste de vinilo/plástico, varilla de maniobra, cuchillo para uso general, mascarilla antipolvo, adhesivo para madera, cinta, limpiador para pisos de madera dura y molduras de transición/pared (según sea necesario).

## BEFORE YOU START/AVANT DE COMMENCER/ANTES DE COMENZAR

- It is recommended you purchase a few extra cartons of flooring. This will be useful to you if you have some damaged pieces, miscalculate the size of the room or improperly cut some pieces. This also will help you if your floor needs a repair but your product is no longer manufactured.
- The floor should preferably be installed parallel to how the light enters the room. The ideal conditions are 60-80°F at a relative humidity of 35-60%.
- Let the planks acclimate for 48 hours in the unopened packaging at the normal room temperature in the middle of the room where the floor is to be installed.
- Make sure the panels are mixed sufficiently when you install them so you do not end up with too many identical, light or dark panels next to each other.

- Check all panels in daylight before and during installation. Defective panels must never be used.
- Prolonged water exposure could damage your wood flooring. Wet areas would include bathrooms, powder rooms, kitchens, mud rooms, foyers, and laundry rooms. No flooring panels or accessories are recommended for extreme humid applications, such as in saunas or swimming pool areas.
- Il est recommandé d'acheter quelques boîtes supplémentaires de planches. Cela vous sera utile en cas de planches défectueuses, de mauvais calcul des dimensions de la pièce ou d'erreurs dans la coupe de certaines planches. Cela vous sera également utile si votre plancher a besoin de réparations et que le produit n'est plus offert.
- Il serait préférable d'installer le plancher parallèlement à l'entrée de la lumière dans la pièce. Les conditions idéales de température se situent entre 15,6 °C et 26,7 °C avec un taux d'humidité relative de 35 % à 60 %.
- Laissez les planches s'acclimater à la température ambiante pendant 48 heures dans leur emballage, au centre de la pièce où le plancher doit être installé.
- Assurez-vous de bien agencer les panneaux avant de les installer afin de ne pas vous retrouver à la fin avec un surplus de panneaux identiques, clairs ou sombres, les uns à côté des autres.
- Vérifiez tous les panneaux à la lumière du jour avant et pendant la pose. Il ne faut jamais utiliser des panneaux défectueux.
- Votre plancher de bois pourrait être endommagé s'il est exposé à l'eau de manière prolongée. Les endroits exposés à l'humidité incluent les salles de bains, les cabinets de toilette, les cuisines, les vestibules, les halls d'entrée et les buanderies. L'installation de panneaux de plancher et d'accessoires n'est pas recommandée dans des environnements extrêmement humides comme les saunas ou les aires de piscine.
- Se recomienda comprar algunas cajas de piso adicionales. Esto le será útil si tiene algunas piezas dañadas, calcula mal el tamaño de la habitación o corta de forma incorrecta algunas piezas. También lo ayudará si el piso necesita una reparación y ya no se fabrica el producto.
- El piso se debe instalar preferentemente paralelo a como ingresa la luz a la habitación. Las condiciones ideales son de 15,6°C a 26,7°C a una humedad relativa de 35 a 60%.
- Deje que las planchas se aclimaten 48 horas en el paquete, sin abrir a la temperatura normal de la habitación, en el centro de esta, donde se instalará el piso.
- Asegúrese de que los paneles estén lo suficientemente mezclados cuando los instale, de modo que no termine con demasiados paneles idénticos, claros u oscuros juntos.
- Revise todos los paneles de día antes y durante la instalación. Nunca se deben usar paneles defectuosos.
- La exposición prolongada al agua puede dañar los pisos de madera. Las áreas húmedas incluyen baños, tocadores, cocinas, recibidores, vestíbulos y cuartos de lavado. No se recomiendan los paneles ni los accesorios de piso para aplicaciones extremadamente húmedas, como áreas de saunas o piscinas.

#### **SUBFLOOR PREPARATION/PRÉPARATION DU SOUS-PLANCHER/PREPARACIÓN DEL SUBSUELO**

- Make sure the subfloor is flat. Any unevenness greater than 3/16 in. over the length of 10 feet must be smoothed out. It is vital you use an underlayment (not included) to smooth any unevenness in the base floor.
- Make sure the subfloor is clean and dry.
- Assurez-vous que le sous-plancher est de niveau. Vous devez aplanir toute inégalité supérieure à 4,76 mm sur une longueur de 3,05 m. Il est nécessaire d'utiliser une sous-couche (non incluse) pour aplanir toute inégalité du sous-plancher.
- Assurez-vous que le sous-plancher est propre et sec.
- Asegúrese de que el subsuelo sea plano. Cualquier desnivel mayor que 4,76 mm sobre la extensión de 3,05 m se debe alisar. Es vital que use un contrapiso (no se incluye) para alisar cualquier desnivel en el piso base.
- Asegúrese de que el subsuelo esté limpio y seco.

#### **CONCRETE SUBFLOOR/SOUS-PLANCHER EN BÉTON/SUBSUELO DE CONCRETO**

##### **New Construction**

- A new concrete floor must dry at least 1 week per 3/8 in. thickness up to 1-1/ in. Subfloors thicker than 1-1/2 in. require twice as much drying time. The moisture content must be less than 2.5% or less than 5 lbs./24 hours per 1,000 sq. ft.
- If there is underfloor heating, the subfloor must not exceed 84°F and the moisture content must be less than 1.5%

##### **Renovation**

- Remove any damp-porous floor covering (carpet, needle felt, etc.) first.
- Damp-sealed floor covering (PVC, linoleum, VCT, etc.) does not have to be removed.

### **Nouvelle construction**

- Pour un nouveau sous-plancher en béton d'une épaisseur maximale de 3,81 cm, il faut compter une semaine de séchage pour chaque tranche d'épaisseur de 9,53 mm du sous-plancher. Si l'épaisseur du sous-plancher est supérieure à 3,81 cm, il faut doubler la durée de séchage. Le taux d'humidité doit être inférieur à 2,5 % ou à 2,27 kg/24 heures par 92,9 m<sup>2</sup>.
- Si le chauffage provient du sol, la température du sous-plancher ne doit pas dépasser 28,9 °C et le taux d'humidité doit être inférieur à 1,5 %.

### **Rénovation**

- Retirez d'abord tout revêtement de sol poreux et perméable à l'humidité (tapis, feutre aiguilleté, etc.).
- Il n'est pas nécessaire de retirer le revêtement imperméable à l'humidité (PVC, linoléum, TCV, etc.).

### **Construcción nueva**

- Un piso de concreto nuevo debe secar al menos 1 semana para un grosor desde 9,53 mm hasta 3,81 cm. Los subsuelos de más de 3,81 cm requieren el doble de tiempo de secado. El nivel de humedad debe ser inferior a 2,5% o a 2,27 kg/24 horas por 92,9 m<sup>2</sup>.
- Si hay calefacción bajo el suelo, el subsuelo no debe exceder los 28,9°C y el nivel de humedad debe ser inferior a 1,5%.

### **Renovación**

- Retire primero cualquier cobertura porosa y húmeda (alfombra, fieltro con aguja, etc.) del piso.
- No es necesario retirar las coberturas para piso a prueba de agua (PVC, linóleo, VCT, etc.).

### **WOOD SUBFLOOR/SOUS-PLANCHER EN BOIS/SUBSUELO DE MADERA**

- Wood subfloor needs to be well nailed or secured with screws. Nails should be shanks and screws need to be countersunk.
- The wood subfloor needs to be structurally sound and dry. It should not exceed 14% moisture prior to installation.
- If the subfloor is a single layer, less than 3/4 in. thick, add a single cross layer for strength and stability (minimum 5/16 in. thick for a total 1 in. thick). This is to reduce the possibility of squeaking.
- Wood subfloor must be free of paint, oil, existing adhesive, wax, grease, dirt, urethane, varnish, etc.
- The moisture content of the wood may not exceed 14%.
- Les sous-planchers en bois doivent être bien cloués ou vissés. Vous devez utiliser des clous annelés et des vis à tête fraisée.
- Le sous-plancher en bois doit être sec et en bon état. Le taux d'humidité ne devrait pas excéder 14 % avant l'installation.
- Si le sous-plancher a une seule couche d'une épaisseur inférieure à 19,05 mm, ajoutez une couche transversale pour plus de solidité et de stabilité (une couche d'une épaisseur d'au moins 7,94 mm, pour une épaisseur totale de 2,54 cm). Ainsi, le plancher risque moins de grincer.
- Le sous-plancher en bois doit être exempt de peinture, d'huile, d'adhésif, de cire, de graisse, de saletés, d'uréthane, de vernis, etc.
- Le taux d'humidité du bois ne doit pas dépasser 14 %.
- Los subsuelos de madera deben estar bien clavados o sujetados con tornillos. Los clavos deben ser vástagos y los tornillos tienen que ser avellanados.
- El subsuelo de madera debe estar estructuralmente sólido y seco. La humedad no debe superar el 14% antes de la instalación.
- Si el subsuelo es de una sola capa, menos de 19,05 mm de espesor, agregue otra capa transversal para fuerza y estabilidad (mínimo 7,94 mm de espesor para un total de 2,54 cm de espesor). Esto es para reducir la posibilidad de que se mueva.
- El subsuelo de madera debe estar libre de pintura, aceite, adhesivo existente, cera, grasa, suciedad, uretano, barniz, etc.
- El nivel de humedad de la madera no debe exceder el 14%.

### **ALTERNATIVE SUBFLOORS/AUTRES SOUS-PLANCHERS/SUBSUELOS ALTERNATIVOS**

Perimeter-glued vinyl and rubber tiles are unacceptable underlayments and must be removed. Terrazzo, tile and any other hard surfaces that are dry, structurally sound and level, as described above, are suitable as a subfloor.

Les carreaux en vinyle et en caoutchouc déjà collés sur l'ensemble de la surface ne constituent pas un sous-plancher convenable et ils doivent être retirés. Le terrazzo, les carreaux et les autres surfaces dures qui sont sèches, en bon état et de niveau, comme il est décrit ci-dessus, constituent un sous-plancher convenable.

Las baldosas de caucho y vinilo elástico pegadas en el perímetro son inaceptables como contrapisos y deben eliminarse. El terrazo, las baldosas y otras superficies duras que estén secas, estructuralmente sólidas y niveladas, como se describe arriba, son adecuadas como subsuelo.

## INSTALLATION INSTRUCTIONS/INSTRUCTIONS POUR L'INSTALLATION/INSTRUCCIONES DE INSTALACIÓN

**Note:** Ensure you read all the instructions for your chosen subfloor as well as clean the installation surface before assembling floor.

**Remarque :** Assurez-vous de lire toutes les instructions pour l'installation de votre sous-plancher et nettoyez la surface avant d'installer le plancher.

**Nota:** Asegúrese de leer todas las instrucciones para el subsuelo que eligió y de limpiar la superficie de instalación antes de ensamblar el piso.

1. Install the underlayment (not included) in the same direction the hardwood flooring is to be installed. Extend the underlayment a few inches up the wall; remove excess prior to installing trim or moldings.

L'orientation de la sous-couche (non incluse) doit être la même que celle du revêtement de sol en bois franc.

Faites dépasser la sous-couche de quelques centimètres sur le mur; vous couperez l'excédent avant d'installer les garnitures ou les moulures.

Instale el contrapiso (no se incluye) en la misma dirección en que se instalará el piso de madera dura. Extienda el contrapiso unos centímetros sobre la pared; elimine el exceso antes de instalar el reborde o las molduras.

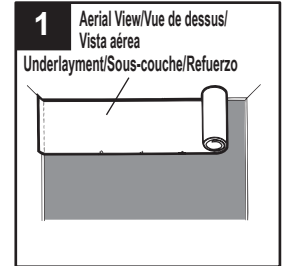

2. Select a plank (A) to begin installation of the first row. **Note:** Choose one of the longest planks available. Starting from the LEFT, with the tongue of the plank (A) facing the wall, carefully place the plank (A). Use wedges or 1/2 in. scrap (none included) along the wall to hold plank (A) in place while allowing 1/2 in. expansion space

Pour commencer l'installation de la première rangée, sélectionnez une planche (A). **Remarque :** Choisissez l'une des plus longues planches disponibles. En partant de la GAUCHE et en plaçant la languette de la planche (A) en face du mur, posez délicatement la planche (A). Utilisez des cales ou une retaille de 12,7 mm (non inclus) pour maintenir la planche (A) contre le mur tout en laissant un espace d'expansion de 12,7 mm.

Seleccione una plancha (A) para comenzar la instalación de la primera fila. **Nota:** Elija una de las planchas más largas disponibles. Comenzando desde la IZQUIERDA con la lengüeta de la plancha (A) apuntando hacia la pared, coloque cuidadosamente la plancha (A). Use cuñas o retazos de 12,7 mm (no se incluyen) a lo largo de la pared para mantener la plancha (A) en su lugar al mismo tiempo que deja un espacio de expansión de 12,7 mm.

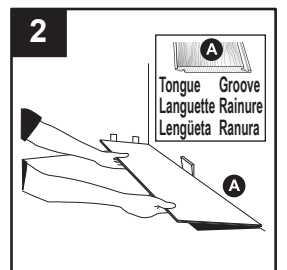

3. Align the next plank (A) over the end of the first plank (A) so the joint on the first plank (A) is tight when the second plank (A) lays flat. **Note:** Some adjustment of the planks (A) might be necessary to ensure a secure fit.

Alignez la planche (A) suivante par-dessus l'extrémité de la première planche (A) afin que le joint de la première planche (A) soit serré correctement lorsque la deuxième planche (A) est à plat.

**Remarque :** Il peut être nécessaire d'ajuster les planches (A) afin que celles-ci soient fixées solidement.

Alinee la siguiente plancha (A) sobre el extremo de la primera plancha (A) de manera que la unión en la primera plancha (A) quede apretada cuando la segunda plancha (A) esté plana.

**Nota:** Pueden ser necesarios pequeños ajustes de las planchas (A) para asegurar un ajuste firme.

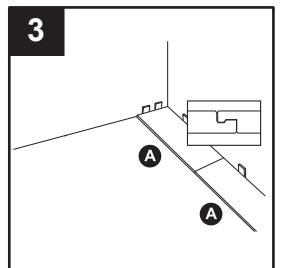

4. Continue in this manner until the first row is complete. Cut the final plank (A) to length, allowing for 1/2 in. expansion space. Place wedges as needed.

Continuez de poser les planches de cette manière jusqu'à ce que la première rangée soit terminée. Coupez la dernière planche (A) à la bonne longueur en laissant un espace d'expansion de 12,7 mm. Utilisez des cales au besoin.

Continúe de esta manera hasta completar la primera fila. Corte la última plancha (A) al largo adecuado, dejando una zona de expansión de 12,7 mm. Coloque cuñas según sea necesario.

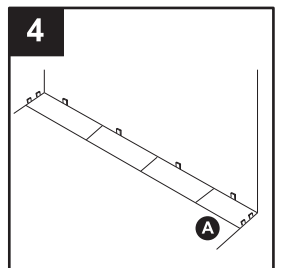



5. Begin the second row with the cut piece (A) from the first row. If the cut piece is shorter than 8 in., do not use it. Instead, begin with a new board that exceeds 8 in. in length and allows 6 in. spacing between the end joints.

Commencez la deuxième rangée en utilisant le morceau coupé (A) de la dernière planche de la première rangée. Si la longueur du morceau coupé est inférieure à 20,32 cm, n'utilisez pas le morceau. Utilisez plutôt une planche dont la longueur est supérieure à 20,32 cm et laissez un espace de 15,24 cm entre les joints d'extrémité.

Comience la segunda fila con la pieza cortada (A) de la primera. No use la pieza cortada si mide menos de 20,32 cm. En cambio, comience con una tabla nueva que exceda los 20,32 cm de largo y deje 15,24 cm de espacio entre las uniones de extremo.

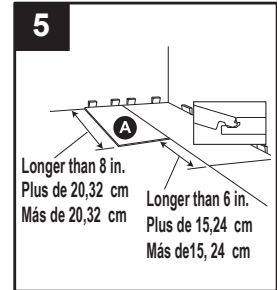

6. Angle the second plank (A) of the second row slightly upward, pushing it forward and interlocking the tongue side of the plank (A). Slide the plank (A) as necessary to the LEFT to align the edges of the plank (A) to the end of the first plank (A) of the second row.

Placez la deuxième planche (A) de la deuxième rangée en l'inclinant légèrement vers le haut et en la poussant vers l'avant pour emboîter la languette latérale de la planche (A). Faites glisser la planche (A) vers la GAUCHE autant que nécessaire afin d'appuyer le rebord de la planche (A) sur l'extrémité de la première planche (A) de la deuxième rangée.

Inserte en ángulo la segunda plancha (A) de la segunda fila ligeramente hacia arriba, empujándola hacia delante y empalmando la lengüeta lateral de la plancha (A). Deslice la plancha (A) según sea necesario hacia la IZQUIERDA para alinear los bordes de la plancha (A) con el extremo de la primera plancha (A) de la segunda fila.

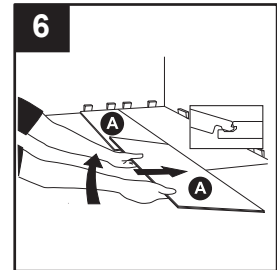

7. Once the ends align, carefully push the second plank (A) of the second row down until its tongue locks with the groove on the first plank (A) of the second row. **Note:** A slight tap with a tapping block (not included) may be necessary to complete interlock.

Une fois les extrémités alignées, poussez doucement la deuxième planche (A) de la deuxième rangée vers le bas, jusqu'à ce que la languette s'emboîte dans la rainure de la première planche (A) de la deuxième rangée. **Remarque :** Il sera peut-être nécessaire de taper légèrement sur la planche à l'aide d'un bloc de battage (non inclus) pour que la languette s'emboîte complètement.

Cuando finaliza la alineación, empuje con cuidado la segunda plancha (A) de la segunda fila hacia abajo hasta que la lengüeta se asegure en la ranura de la primera plancha (A) de la segunda fila. **Nota:** Para completar el empalme, será necesario dar unos golpes suaves con un bloque (no se incluye).

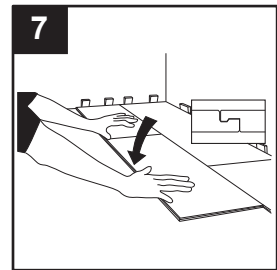

8. Install the remaining planks (A) and rows in the same manner as described above. Use cut pieces from previous rows as a starter plank to reduce waste, and try to stagger the ends of the planks (A) at least 4-6 in. in adjacent rows to ensure a more favorable overall appearance. The last row may need to be cut lengthwise (ripped). It should not be narrower than 1-1/2 in. If the wall is uneven or the last plank (A) is less than 1-1/2 in., it may be necessary to rip the first or last rows to fit the contour of the wall or to glue the narrow rip to the adjoining full piece.

Once the last row is cut and in place, use a pull bar (not included) to tighten the joints.

Installez les autres planches (A) ainsi que les autres rangées de la même façon. Utilisez les morceaux coupés des rangées précédentes comme planche de départ afin de réduire le gaspillage. Essayez aussi de décaler les extrémités des planches (A) d'au moins 10,16 à 15,24 cm par rapport aux rangées adjacentes; le plancher aura ainsi une plus belle apparence. Les planches de la dernière rangée doivent être coupées dans le sens de la longueur. Elles devraient avoir une largeur d'au moins 3,81 cm. Si le mur est inégal ou que la dernière planche (A) a une largeur inférieure à 3,81 cm, il sera peut-être nécessaire de couper la première ou la dernière rangée afin que le plancher soit ajusté au contour du mur, ou encore de coller le morceau étroit à la planche complète contiguë.

Une fois les planches de la dernière rangée coupées et placées, utilisez une barre d'ajustement (non incluse) pour serrer les joints.

Instale el resto de las planchas (A) y filas del mismo modo descrito anteriormente. Use recortes de filas anteriores como plancha inicial para reducir los desperdicios e intente escalonar los extremos de las planchas (A) al menos 10,16 cm a 15,24 cm en filas adyacentes para lograr una apariencia general más favorable. Podría ser necesario cortar la última fila del mismo largo (recortar). No debe ser más estrecha que 3,81 cm. Si la pared está desnivelada o la última plancha (A) es de menos de 3,81 cm, puede ser necesario cortar la primera o la última fila para que se ajusten al contorno de la pared o para pegar el corte más estrecho a la pieza entera adyacente.

Una vez que corte la última fila y esté en el lugar, use una varilla de maniobra (no se incluye) para apretar las uniones.

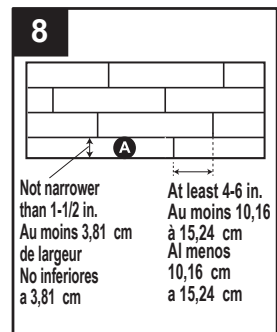

## CARE AND MAINTENANCE/ENTRETIEN/CUIDADO Y MANTENIMIENTO

- Never use wax or varnish coating on the floor.
- For dry maintenance, use a duster mop. For slightly damp maintenance, use a hard surface cleaner and spray mist mop.
- Always wipe dry immediately until no more moisture is visible on the floor. Use dry cleaning only for beveled edge products.
- **CAUTION:** Wet maintenance is absolutely forbidden. Remove any standing water immediately.
- To remove stubborn stains carefully, use denatured alcohol. Never use scouring products.
  
- N'appliquez jamais de cire ni de vernis sur le plancher.
- Pour l'entretien à sec, utilisez une vadrouille sèche. Pour l'entretien légèrement humide, utilisez un nettoyeur à surfaces dures et une vadrouille à vaporisateur.
- Essuyez immédiatement le plancher avec un linge sec jusqu'à ce qu'il n'y ait plus aucune trace d'humidité. Pour les produits biseautés, effectuez uniquement un nettoyage à sec.
- **ATTENTION :** L'entretien avec des liquides est absolument interdit. Retirez l'eau stagnante immédiatement.
- Utilisez de l'alcool dénaturé pour nettoyer soigneusement les taches tenaces. N'utilisez jamais de produits à récurer.
  
- Nunca use cera o un recubrimiento de barniz en el piso.
- Para realizar un mantenimiento seco, use un trapeador tipo plumero. Para realizar un mantenimiento ligeramente húmedo, use un limpiador para superficies duras y un trapeador de rociado.
- Siempre seque inmediatamente hasta que no haya más humedad visible en el piso. Para productos de bordes biselados, use solo lavado en seco.
- **PRECAUCIÓN:** El mantenimiento húmedo está absolutamente prohibido. Elimine cualquier acumulación de agua inmediatamente.
- Para eliminar manchas difíciles con cuidado, use alcohol desnaturalizado. Nunca use productos abrasivos.

## WARRANTY/GARANTIE/GARANTÍA

### Pre-Installation Warranty

The manufacturer warrants this product is free of defects and exceeds the industry standards. You and/or your installer should carefully inspect each plank before installation. Any uncut planks that appear to have defects should not be installed. Wood is a natural product, containing natural variations in color, tone and grain. The manufacturer does not warrant against natural variations in color within the floor nor variations between samples and the installed floor.

### Lifetime Structural Warranty

This product uses the most advanced flooring technology available. The manufacturer guarantees this product is free from defects in lamination and milling and will remain free of these defects for as long as you own your residence. In the unlikely event of delamination, warping, cupping or buckling of the product because of manufacturing defects, the manufacturer will replace or repair the defective flooring pieces at no cost to you.

### 25-Year Finish Warranty

This product is finished with exclusive aluminum oxide finish. The manufacturer warrants there will be no wear-through of the finish for 25 years in residential installations provided the recommended maintenance procedures are followed.

### Exclusion To Warranty

- Instructions must be followed including the requirement that the subfloor must be dry before installation.
- Maintenance instructions must be followed and, in particular, the floor cannot be wet mopped.
- The humidity level in the home must be in the 40-60% range throughout the year using air conditioners, humidifiers or dehumidifiers as appropriate.
- Excessive swelling, cupping and gapping caused by moisture fluctuations outside the range of 40-60%.
- Damage due to radiant heat subfloors.
- Damage caused by stiletto heels, heavy furniture or equipment, pet claws, pet urine, pebbles or sand or other items that may scratch, indent or damage the floor.
- Damage caused by moisture penetration through the subfloor, flooding, leaking plumbing, overflowing sinks or similar water damage.
- Any insect infestation after the product has left the factory.
- Deficiencies related to subfloor/floor joist assemblies, subfloor preparation materials and fasteners including, but not limited to, uneven subfloor surfaces, floor deflection or voids in the subfloor.

### Garantie avant l'installation

Le fabricant garantit que ce produit ne présente aucun défaut et qu'il dépasse les normes de l'industrie. Vous ou votre installateur devriez inspecter soigneusement chaque planche avant l'installation. Toute planche non coupée qui présente des défauts ne devrait pas être installée. Le bois est un produit naturel; il présente des variations de couleur, de teinte et de grain. Le fabricant ne garantit pas son produit contre les variations naturelles de la couleur sur l'ensemble du plancher, ni contre les variations présentes entre les échantillons et le plancher installé.

### **Garantie à vie sur l'intégrité structurelle**

Ce produit utilise la technologie de revêtement de sol la plus avancée sur le marché. Le fabricant garantit que ce produit ne présente aucun défaut de stratification et d'usinage et qu'il demeurera exempt de ces défauts tant que vous serez le propriétaire de votre résidence. Dans le cas peu probable où le produit présenterait un délaminage, une déformation, un bombement ou un écartement en raison de défauts de fabrication, le fabricant replacera ou réparera les pièces de revêtement défectueuses sans frais.

### **Garantie de 25 ans sur le fini**

Ce produit possède une couche de finition exclusive en oxyde d'aluminium. Le fabricant garantit le fini contre l'usure durant 25 ans dans un environnement résidentiel, à condition que les opérations d'entretien recommandées aient été suivies.

### **Exclusions de la garantie**

- Toutes les instructions doivent être respectées, y compris l'exigence d'attendre que le sous-plancher soit sec avant de faire l'installation.
- Les instructions d'entretien doivent être respectées, en particulier l'interdiction de nettoyer le plancher à l'aide d'une vadrouille mouillée.
- Le taux d'humidité à l'intérieur de la maison doit se situer à l'intérieur de la plage de 40 % à 60 % tout au long de l'année; utilisez des climatiseurs, des humidificateurs ou des déshumidificateurs au besoin.
- La dilatation, le bombement et l'écartement excessifs causés par les fluctuations du taux d'humidité à l'extérieur de la plage de 40 % à 60 %.
- Les dommages causés par des sous-planchers chauffants par rayonnement.
- Les dommages causés par des souliers à talons hauts, du mobilier ou de l'équipement lourds, des griffes d'animaux, de l'urine d'animaux, des cailloux, du sable et d'autres articles qui risquent d'égratigner, d'entailler ou d'endommager le plancher.
- Les dommages causés par l'humidité ayant pénétré dans le sous-plancher, une inondation, une fuite de plomberie, un débordement d'évier, ou des dommages similaires causés par l'eau.
- Toute infestation d'insectes une fois que le produit a quitté l'usine.
- Les défauts liés au sous-plancher/à l'assemblage des solives ainsi qu'aux matériaux et aux fixations pour la préparation du sous-plancher, y compris, sans toutefois s'y limiter, des surfaces de sous-plancher inégales, un défaut du plancher ou des trous dans le sous-plancher.

### **Garantía de preinstalación**

El fabricante garantiza que este producto está libre de defectos y supera los estándares de la industria. Usted y/o la persona que lo instale debe inspeccionar detenidamente todas las planchas antes de la instalación. Las planchas sin cortar que parezcan tener defectos no se deben instalar. La madera es un producto natural, con variaciones naturales en el color, el tono y las vetas. El fabricante no garantiza ninguna variación natural en el color del piso ni las variaciones entre las muestras y el piso instalado.

### **Garantía de por vida para la estructura**

Este producto utiliza la tecnología para pisos más avanzada disponible. El fabricante garantiza que este producto está libre de defectos de laminación y fresado, y que permanecerá libre de esos defectos por el tiempo que usted viva en la residencia.

En el caso poco probable de delaminación, deformación, arqueamiento o combadura del producto debido a defectos de fabricación, el fabricante reemplazará o reparará las piezas defectuosas del piso sin costo para usted.

### **Garantía para el acabado de 25 años**

Este producto tiene un acabado exclusivo de óxido de aluminio. El fabricante garantiza que el acabado no se desgastará por 25 años en instalaciones residenciales si se siguen los procedimientos de mantenimiento recomendados.

### **Exclusión de la garantía**

- Se deben seguir las instrucciones, incluso el requisito de que el subsuelo debe estar seco antes de la instalación.
- Se deben seguir las instrucciones de mantenimiento y, en particular, que el piso no se puede limpiar en húmedo.
- El nivel de humedad en el hogar debe mantenerse entre 40 y 60% durante todo el año mediante aires acondicionados, humidificadores o deshumidificadores, según corresponda.
- Las variaciones de humedad fuera del rango de 40 a 60% causan hinchazón, arqueamiento y separación excesivos.
- Daño debido a subsuelos con calor radiante.
- Daño causado por tacos tipo stiletto, muebles o equipos pesados, patas de mascotas, orina de mascotas, guijarros o arena, u otros elementos que puedan rayar, hendir o dañar el piso.
- Daño causado por la penetración de humedad a través del subsuelo, inundaciones, caños con pérdidas, desbordes de lavabos o daños similares por agua.
- Plagas de insectos después de que el producto salió de la fábrica.
- Deficiencias relacionadas con el ensamblado del subsuelo o de las viguetas del piso, los materiales de preparación del subsuelo y los sujetadores, incluidos, pero sin limitarse a, superficies de subsuelo desniveladas, desviaciones en el piso o espacios en el subsuelo.

Printed in China  
Imprimé en Chine  
Impreso en China

Style Selections® is a registered trademark of LF, LLC. All rights reserved.

Style Selections® est une marque de commerce déposée de LF, LLC. Tous droits réservés.

Style Selections® es una marca registrada de LF, LLC. Todos los derechos reservados.

Lowes.com styleselections