

# VENTURIVENT™ PLUS Installation Instructions

## ROOF PITCH:

VenturiVent™ Plus fits roofs with 3/12 to 16/12 pitches.

## TOOLS REQUIRED:

- Hammer
- Utility knife
- Chalk line
- Roofing nails
- Tape measure
- Circular saw

**BEFORE YOU INSTALL** - Install only one type of exhaust vent, remove or plug any existing vents (gable vents, roof louvers, wind turbines and power fans). Install adequate Intake Ventilation for a Balanced System (50% Exhaust & 50% Intake) in accordance with state and local code requirements. Intake vents must be installed low at the roof's edge or in the soffit/undereave. Products such as Air Vent's Continuous Soffit Vent, Vented Drip Edge, Undereave Vents and The Edge™ Vent provide the necessary intake ventilation for optimum performance.

See below for special conditions of steep pitch roofs and truss type construction.

FIGURE 1. RIDGE BOARD TYPE CONSTRUCTION

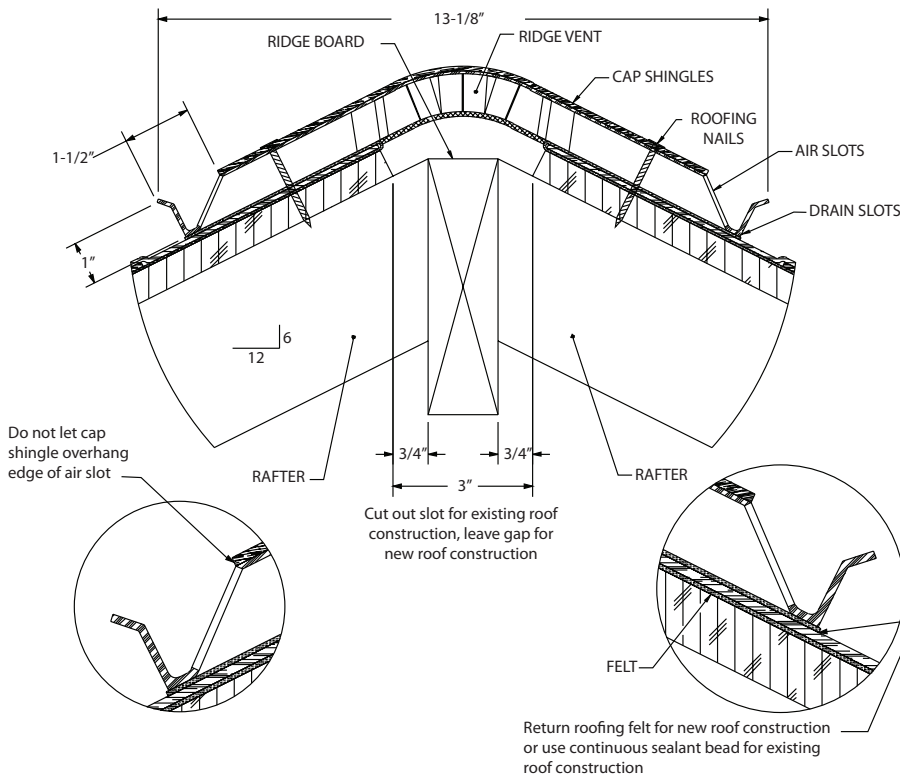

FIGURE 2. STEEP PITCH ROOF (16/12)

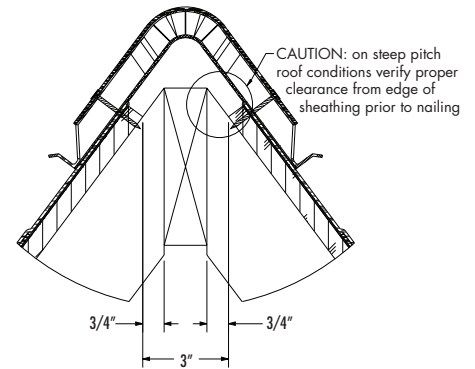
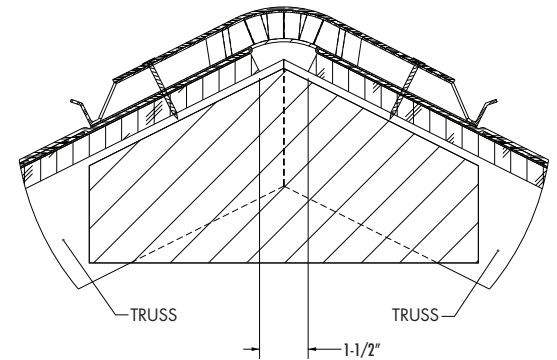
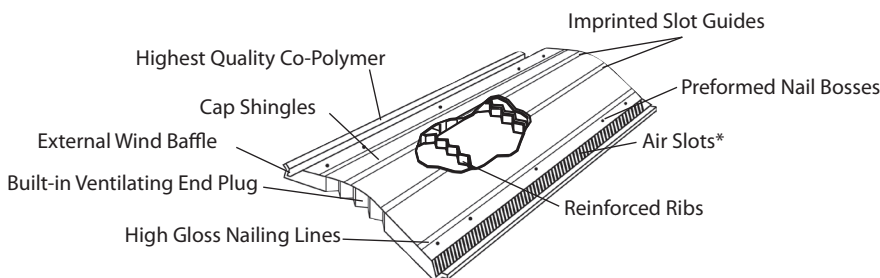

FIGURE 3. TRUSS TYPE CONSTRUCTION



## PRODUCT FEATURES:



\* 18 sq. inches free vent area per linear foot.

## CUSTOMER SERVICE:

If you have any questions or require special installation assistance, call our toll-free number 8 a.m. - 5 p.m. (C.S.T.) Monday - Friday 1-800-AIR-VENT (247-8368)

Made in the U.S.A.



## IMPORTANT NOTES BEFORE INSTALLING

1. When using architectural shingles, seal the gap between the vent and shingles making sure not to plug drain holes. Caulk is not needed with 3-tab shingles.
2. When installing the ridge vent in cold weather, leave a 1/8" gap between ridge vent ends to allow for expansion in hot weather.
3. See instructions below for cutting slot.
4. Run the ridge vent from end to end on the roof for a more even, attractive appearance.
5. Carefully place the ridge vent prior to cap shingle nailing with the preformed nail holes provided in the vent. Overnailing will cause the vent to buckle. Undernailing could allow the nails to back out of the deck.
6. All nails must penetrate the underside of the roof deck. Verify adequate nail length prior to installation.

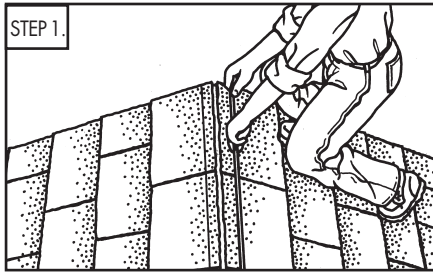

**1.** On existing roofs, remove cap shingles. Mark slot width at both ends of ridge. Use slot guides imprinted on vent and refer to drawings below. Snap chalk line on both sides of ridge.

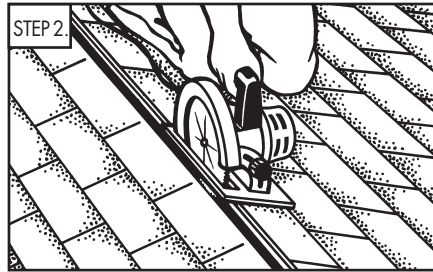

**2.** Cut slot (plumb cut, if possible). Note: Adjust depth of blade to avoid cutting rafters or trusses. Refer to drawings below for slot dimensions. Remove debris from slot.



**3.** Center vent over slot. End should be flush with end of roof. Make sure vent's support ribs sit flat on the roof.

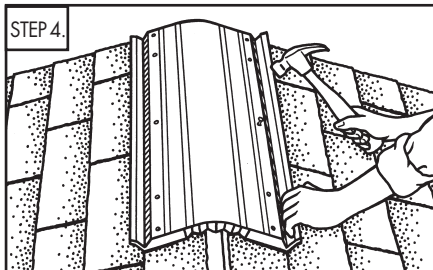

**4.** Pre-fasten first section using roofing nails through preformed nail bosses. Continue to pre-fasten remaining sections, making sure support ribs are flat on the roof.

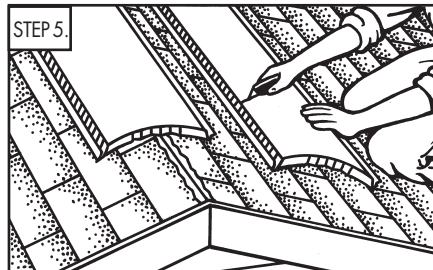

**5.** Use utility knife to cut final section to length. Final section should be oriented so that the built-in ventilating end plug is flush with the end of the roof. Pre-fasten final section.

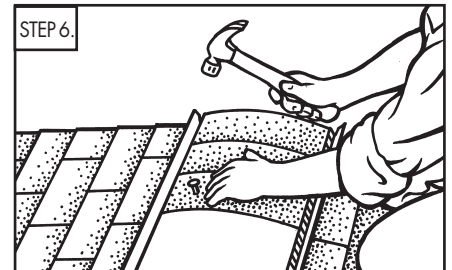

**6.** Nail cap shingles in place using roofing nails long enough to penetrate roof sheathing. Use nailing lines provided on vent as guide. If using a nail gun, refer to #6 & 7 under important notes.

## INSTRUCTION FOR CUTTING SLOTS

----- indicates slot width      ————— indicates vent run      - - - - - indicates end wall

### Hip and Gable Roofs

Cut slot 3/4" on both sides of ridge centerline or from ridge board and to within 6" of end wall or hip intersection as illustrated in Figure 4.

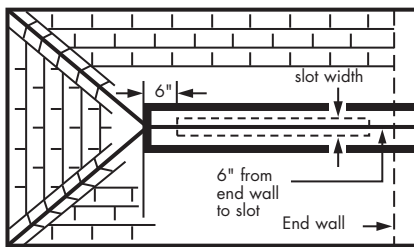

Hip end      Fig. 4      Gable end

### "L" and "T" Shaped Roofs

Cut slot as per Figure 5 and run Ridge Vent across long ridge. On short ridge, cut slot to within 12" of junction point and run Ridge Vent from end of roof to butt against crossing Ridge Vent.

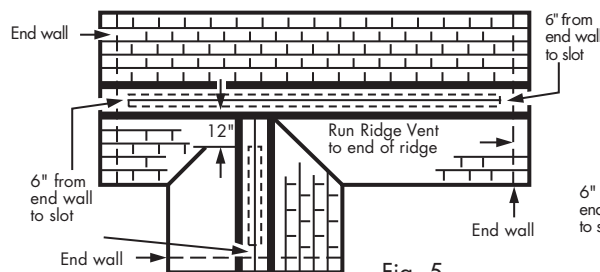

Fig. 5

### Chimneys

Cut slots to within 12" of chimney. Run Ridge Vent from end of roof to butt against chimney as shown in Figure 6.

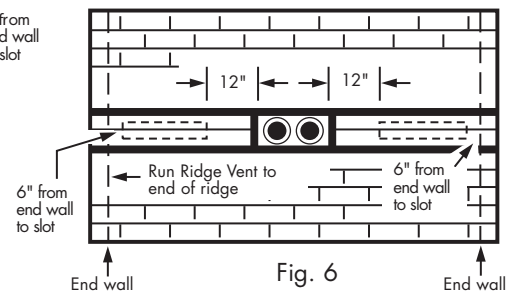

Fig. 6

For warranty information refer to enclosed document or visit [www.airvent.com](http://www.airvent.com)

NOTE: Air Vent's written warranty for this product will be invalid in any instance in which the product was not properly installed in accordance with the instructions.



4117 Pinnacle Point Drive, Suite 400 Dallas, TX 75211  
[www.airvent.com](http://www.airvent.com) • [ventilation@gibraltar1.com](mailto:ventilation@gibraltar1.com)  
 1-800-AIR-VENT (247-8368)

Part #717372  
 ©2013 Air Vent, Inc.  
 09/2013

# VENTURIVENT™ PLUS

## Instrucciones de instalación

### INCLINACIÓN DEL TECHO:

VenturiVent™ Plus se adapta a techos con inclinaciones de 3/12 a 16/12.

### HERRAMIENTAS NECESARIAS:

- Martillo
- Clavos para techo
- Cuchillo retráctil
- Cinta métrica
- Línea de tiza
- Sierra circular

**ANTES DE LA INSTALACIÓN** - Coloque solamente un tipo de dispositivo de ventilación, quite o bloquee las ventilaciones existentes (respiraderos, claraboyas de ventilación, turbinas eólicas y ventiladores de fuente). Instale una ventilación de entrada de aire adecuada para obtener un sistema equilibrado (50% de salida y 50% de entrada), de acuerdo con los requisitos del código estatal y local. Las ventilaciones de entrada de aire se deben instalar a una altura baja en el borde del techo o en el sofito/debajo del alero. Los productos como las ventilaciones de sofito continuas, los bordes de desagües ventilados, las ventilaciones debajo del alero y las ventilaciones de borde brindan la ventilación de entrada necesaria para lograr un óptimo rendimiento.

Consulte a continuación las condiciones especiales de techos muy inclinados y construcción tipo viga triangulada.

FIGURA 1. CONSTRUCCIÓN TIPO CUMBRERA

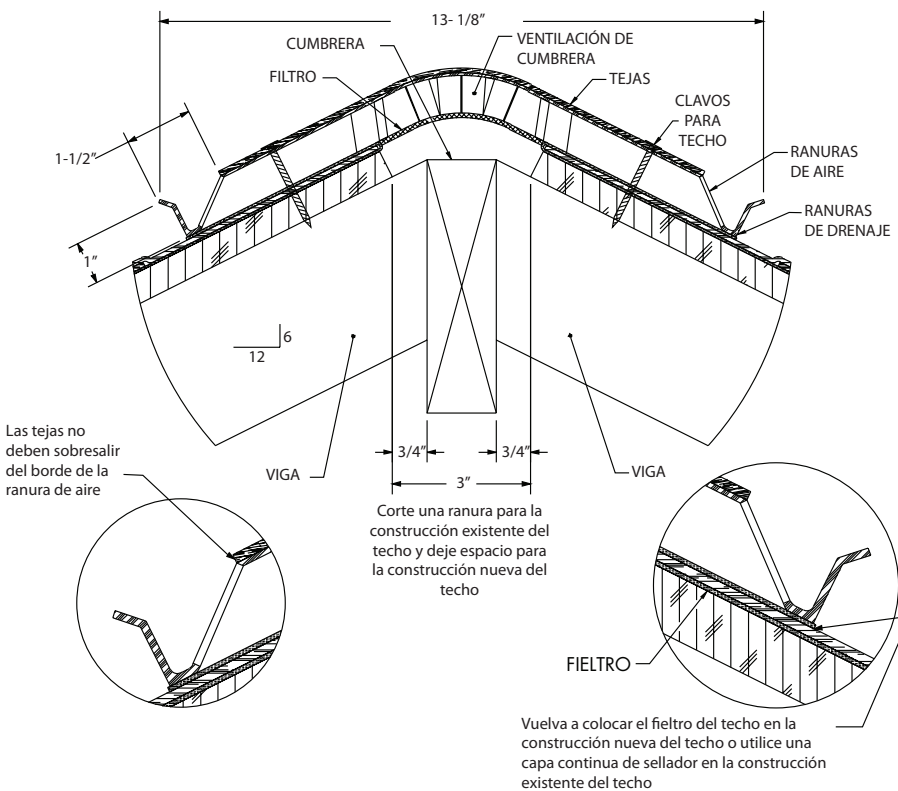

FIG. 2. TECHO MUY INCLINADO (16/12)

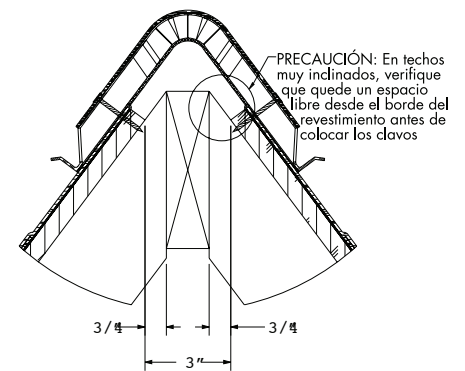
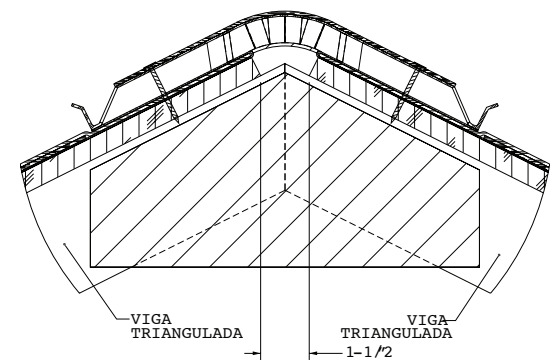

FIG. 3. CONSTRUCCIÓN TIPO VIGA TRIANGULADA



### SERVICIO AL CLIENTE:

Si tiene alguna pregunta o necesita asistencia para una instalación especial, llámenos al número gratuito, de 8 a.m. a 5 p.m. (hora estándar del centro), de lunes a viernes, 1-800-AIR-VENT (247-8368)

Fabricado en EE.UU.

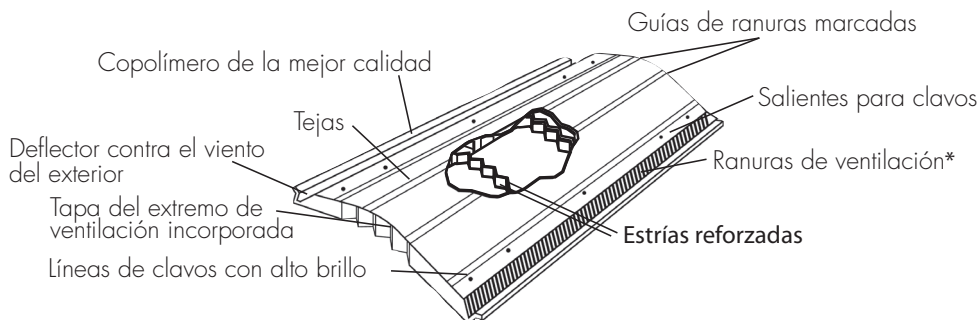

\*Área de ventilación libre de 18 pulgadas cuadradas por pie lineal.

## NOTAS IMPORTANTES ANTES DE LA INSTALACIÓN

1. Al usar tejas arquitectónicas, selle el espacio entre la ventilación y las tejas, y asegúrese de no tapar los orificios de drenaje. No es necesario usar masilla con tejas de tres lengüetas.
2. Al instalar la ventilación de cumbrera en climas fríos, deje un espacio de 1/8 pulgadas entre los extremos de la ventilación de cumbrera para permitir que se expanda en climas cálidos.
3. Consulte las instrucciones a continuación para cortar ranuras.
4. Coloque la ventilación de cumbrera de extremo a extremo en el techo para lograr una apariencia más uniforme y atractiva.
5. Con cuidado, coloque la ventilación de cumbrera antes de clavar las tejas, con los orificios preformados para clavos que tienen la ventilación. Si clava demasiado, la ventilación se deformará. Si clava poco, es posible que los clavos se salgan de la plataforma.
6. Todos los clavos deben penetrar la parte inferior de la plataforma del techo. Verifique el largo adecuado de los clavos antes de la instalación.

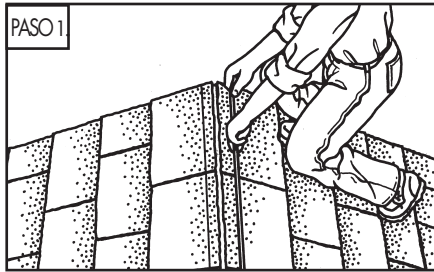

**1.** En techos existentes, retire las tejas. Marque el ancho de la ranura en ambos extremos de la cumbrera. Use las guías de ranuras marcadas en la ventilación y consulte los dibujos a continuación. Coloque la línea de tiza en ambos lados de la cumbrera.

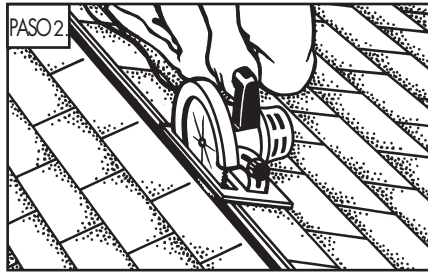

**2.** Corte la ranura (corte con plomada, si es posible)  
*Nota: Ajuste la profundidad de la hoja para evitar cortar las vigas o las vigas trianguladas. Consulte los siguientes dibujos para ver las dimensiones de las ranuras. Quite los desechos de la ranura.*



**3.** Centre la ventilación sobre la ranura. El extremo debe quedar al mismo nivel que el extremo del techo. Asegúrese de que las estrías de soporte de la ventilación queden planas sobre el techo.

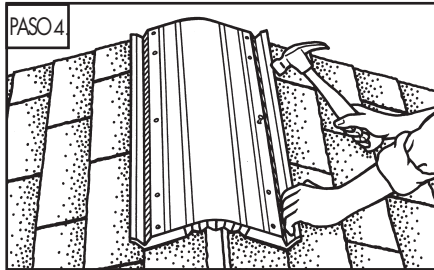

**4.** Preajuste la primera sección con los clavos para techo a través de las salientes para clavos preformadas. Siga preajustando las secciones que faltan y asegúrese de que las estrías de soporte queden planas sobre el techo.

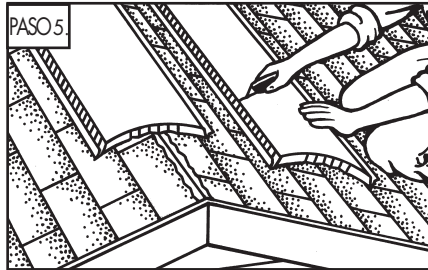

**5.** Use un cuchillo retráctil para cortar la sección final en la longitud correcta. La última sección debe estar orientada de manera que la tapa del extremo de ventilación incorporada quede al mismo nivel que el extremo del techo. Preajuste la última sección.

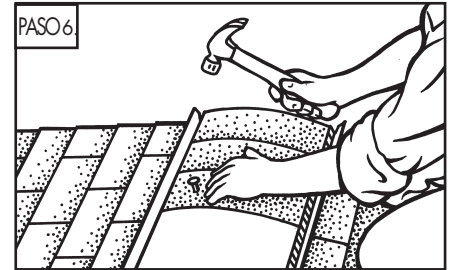

**6.** Clave las tejas en su lugar con clavos para techo que sean lo suficientemente largos de manera que penetren el revestimiento del techo. Utilice como guía las líneas de clavos que se proporcionan en la ventilación. Si utiliza una clavadora, consulte los puntos 6 y 7 en la sección de notas importantes.

## INSTRUCCIONES PARACORTAR RANURAS

----- Indica el ancho de la ranura    ——— Indica el recorrido de la ventilación    ----- Indica la pared final

### Techos a dos y cuatro aguas

Realice un corte de 3/4 pulgadas a ambos lados de la línea central de la cumbrera, o desde la cumbrera hasta 6 pulgadas antes de la pared final o de la intersección de las dos aguas, como se ilustra en la figura 4.

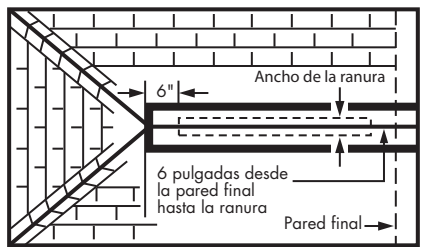

Extremo del techo a cuatro aguas    Fig. 4    Extremo del techo a dos aguas

### Techos con forma de "L" y "T"

Corte la ranura según se muestra en la figura 5 y coloque la ventilación de cumbrera a lo largo de la cumbrera. En cumbreras cortas, corte una ranura hasta 12 pulgadas antes del punto de unión y coloque la ventilación de cumbrera desde el extremo del techo para empalmar cruzando la ventilación de cumbrera.

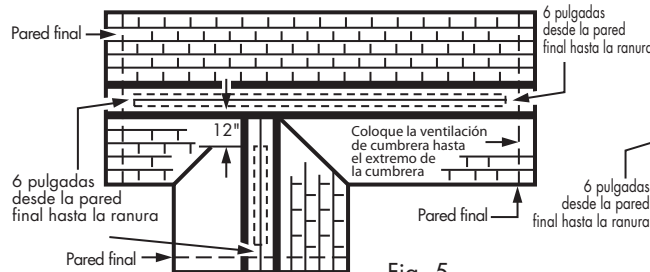

Fig. 5

### Chimeneas

Corte ranuras hasta 12 pulgadas antes de la chimenea. Coloque la ventilación de cumbrera desde el extremo del techo para empalmar cruzando la chimenea, como se muestra en la figura 6.

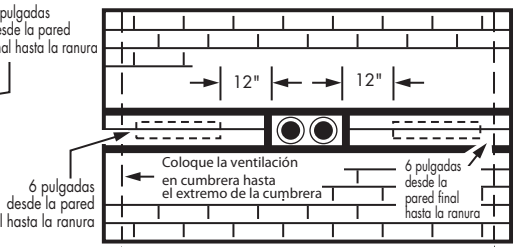

Fig. 6

Para obtener información sobre la garantía, consulte el documento adjunto o visite [www.airvent.com](http://www.airvent.com)

NOTA: La garantía escrita de Air Vent para este producto no tendrá validez si el producto no se instala adecuadamente, según las instrucciones.



4117 Pinnacle Point Drive, Suite 400 Dallas, TX 75211  
www.airvent.com • ventilation@gibraltar1.com  
1-800-AIR-VENT (247-8368)

Part #717372  
©2013 Air Vent, Inc.  
09/2013

# VENTURIVENT™ PLUS

## Instructions pour L'installation

### PENTE DE TOITURE:

VenturiVent™ Plus s'adapte aux toits d'une pente de 3/12 à 16/12.

### OUTILS REQUIS:

- Marteau
- Clous à toiture
- Couteau universel
- Ruban à mesurer
- Cordeau
- Scie circulaire

**AVANT L'INSTALLATION** - N'installer qu'un type de conduit de sortie, retirer ou boucher tous les événements existants (événements de bâtière, louves de toits, turbines à vent et ventilateurs électriques). Installer une ventilation d'admission adéquate pour un système équilibré (50% d'échappement et 50% d'admission) en accord avec les exigences de code de votre région géographique. Les événements d'admission doivent être installés bas sur le bord du toit ou dans l'intrados ou sous l'avant-toit. Les produits tels que les événements d'intrados continus, les larmiers à événements, les événements sous avant-toits et les événements de rebord d'Air Vent procurent la ventilation d'admission nécessaire pour une performance optimale.

Voir ci-dessous les conditions spéciales des toits à pente forte et de construction de type bâtière.

FIGURE 1. CONSTRUCTION DE TYPE À PAN DE FAÎTE

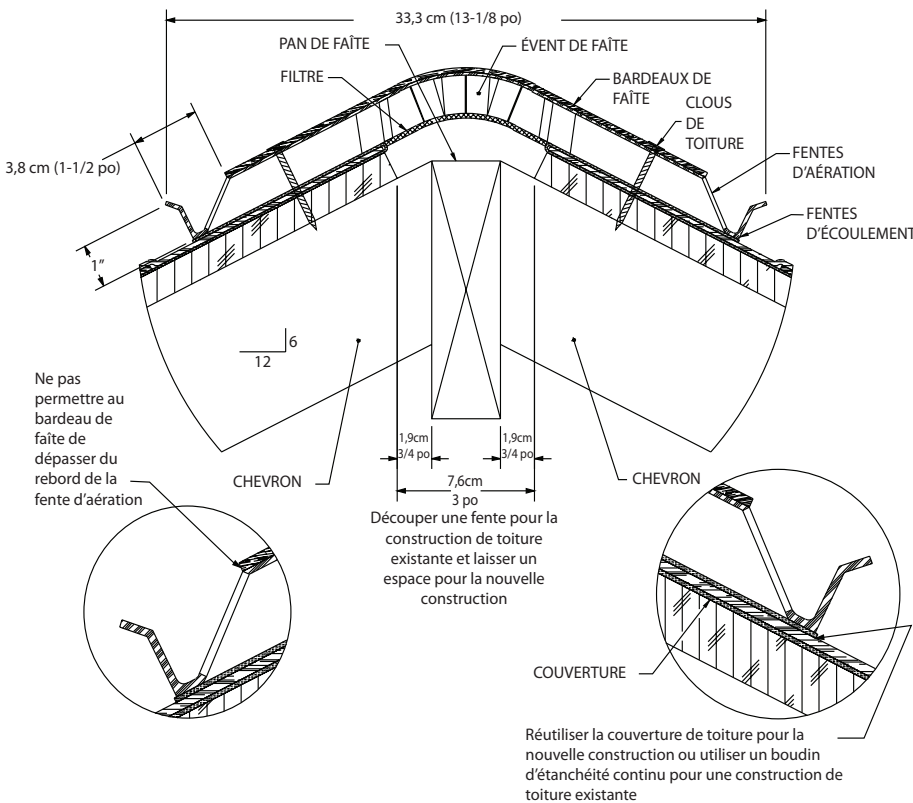

FIG. 2. FORTES PENTES DE TOITURE (16/12)

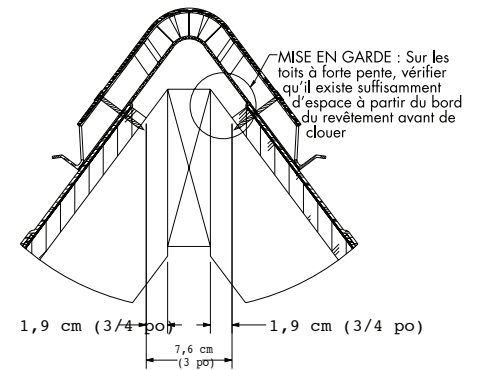
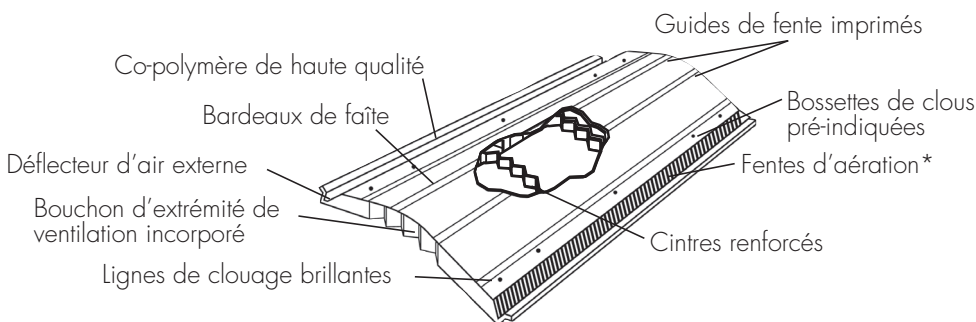
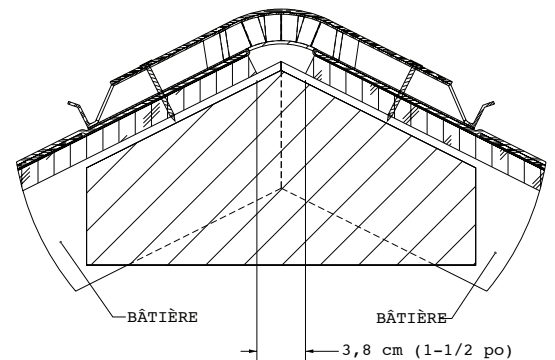

FIG. 3. CONSTRUCTION DE TYPE BÂTIÈRE



### SERVICE À LA CLIENTÈLE:

Pour toute question ou pour obtenir une assistance sur l'installation, appelez notre numéro gratuit de 8h à 17h (C.S.T., heure centrale des États-Unis) du lundi au vendredi: 1-800-AIR-VENT (247-8368)

Fabriqué aux E.-U.



\*Aire de ventilation libre de 116,1 cm<sup>2</sup> (18 po carrés) par pied linéaire (30,5 cm)

## REMARQUES IMPORTANTES AVANT L'INSTALLATION

1. Pour une utilisation avec des bardeaux architecturaux, sceller l'espace entre l'évent d'aération et les bardeaux en veillant à ne pas boucher les orifices d'écoulement. Aucun calfeutrage n'est nécessaire avec des bardeaux à troisjupes.
2. Lors d'une installation de l'évent du faîte par temps froid, laisser un espace de 3,2mm (1/8 po) entre les extrémités de l'évent du faîte pour permettre son expansion par temps chaud.
3. Voir les instructions ci-dessous pour la fente de découpe.
4. Installer l'évent du faîte d'un bout à l'autre du toit pour obtenir un aspect plus uniforme et plaisant.
5. Placer soigneusement l'évent du faîte avant de clouer les bardeaux en utilisant les avant-trous préformés situés sur l'évent. Trop clouer fera gauchir l'évent. Ne pas assez clouer risque de faire sortir les clous du platelage.
6. Tous les clous doivent transpercer le platelage. Vérifier que les clous sont de longueur adéquate avant l'installation.

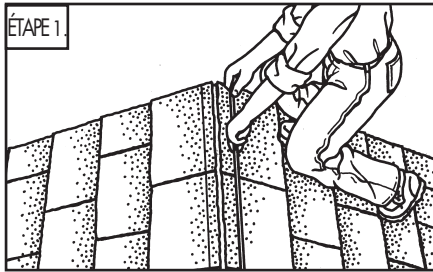

**1.** Sur les toits existants, retirer les bardeaux du faîte. Marquer la largeur de la fente aux deux extrémités du faîte. Utiliser les repères indiqués sur l'évent et consulter les croquis ci-dessous. Tendre le cordeau des deux côtés du faîte.

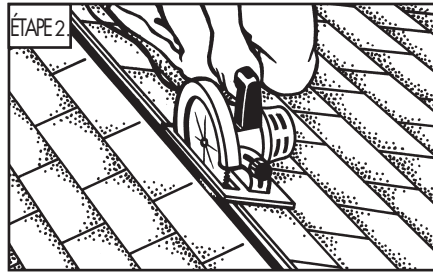

**2.** Découper la fente (coupe verticale de tête, si possible). *Remarque: Régler la profondeur de la lame pour éviter de couper les chevrons ou les fermes.* Consulter les croquis ci-dessous pour connaître les dimensions de la fente. Retirer les débris de la fente.



**3.** Centrer l'évent sur la fente. L'extrémité doit être à ras du toit. Veiller à ce que les cintres de soutien de l'évent soient bien à plat sur le toit.

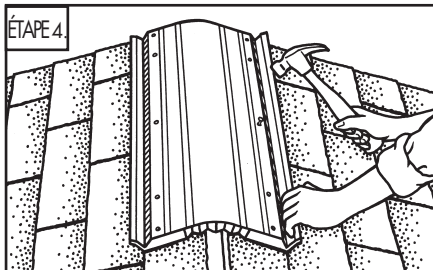

**4.** Préfixer la première section à l'aide des clous à toiture insérés dans les bossettes préformées des clous. Continuer à préfixer le reste des sections en veillant à ce que les cintres de soutien de l'évent soient bien à plat sur le toit.

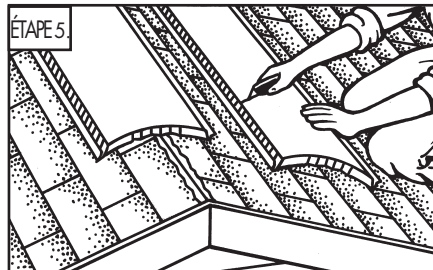

**5.** Utiliser un couteau universel pour couper la section finale à la longueur voulue. La section finale doit être orientée de telle sorte que le bouchon incorporé de ventilation soit à ras de l'extrémité du toit. Préfixer la section finale.

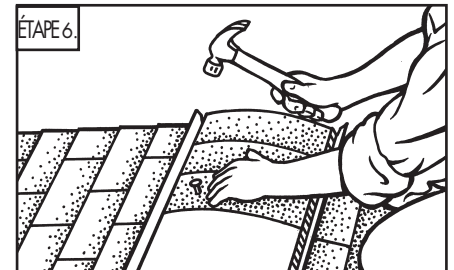

**6.** Fixer les bardeaux du faîte en place en utilisant des clous à toiture suffisamment longs pour qu'ils pénètrent le revêtement de la toiture. Utiliser les repères de clouage indiqués sur l'évent. En cas d'utilisation d'une cloueuse, consulter les points 6 et 7 sous Remarques importantes.

## INSTRUCTIONS DE DÉCOUPE DES FENTES

----- indique la largeur de fente    ———— indique le sens de l'évent    ----- indique la paroi d'extrémité

**Toits en croupe et en bâtière**  
Découper une fente de 1,9 cm (3/4 po) des deux côtés de la ligne médiane du faîte ou à partir du plan du faîte et jusqu'à 15,2 cm (6 po) de la paroi d'extrémité ou de l'intersection de la croupe comme le montre la Figure 4.

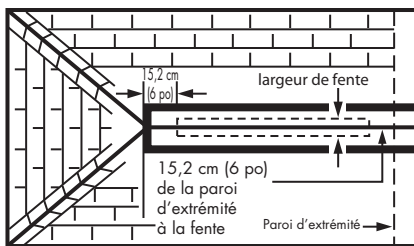

Bout de la croupe    Fig. 4    Bout de la bâtière

**Toits en forme de "L" et de "T"**  
Découper une fente comme le montre la Figure 5 et poser l'évent de faîte le long du faîte le plus long. Sur le faîte le plus court, découper une fente atteignant au maximum 30,4 cm (12 po) du point de jonction et poser l'évent à partir de l'extrémité du toit jusqu'au bout contre l'évent de croisement.

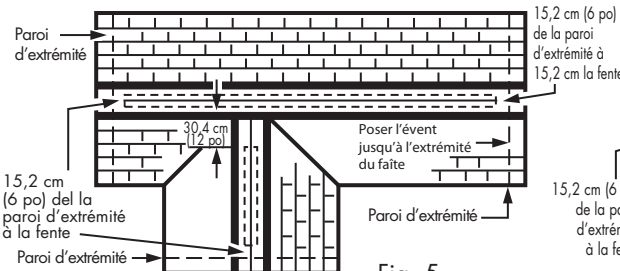

Fig. 5

**Cheminées**  
Découper les fentes jusqu'à 30,4 cm (12 po) de la cheminée. Poser l'évent depuis l'extrémité du toit jusqu'au bout butant contre la cheminée comme le montre la Figure 6.

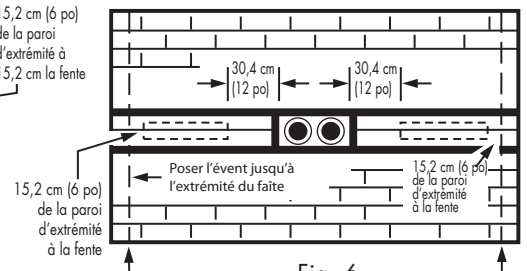

Fig. 6

Pour obtenir des informations à propos de la garantie, consulter le document joint ou visiter le site Internet [www.airvent.com](http://www.airvent.com).

**REMARQUE:** La garantie d'Air Vent sur ce produit sera nulle et non avenante dans l'éventualité où ce produit aura été installé incorrectement de manière qui ne respecte pas ces instructions.