

allen + roth™

welcoming • sophisticated • inspiring

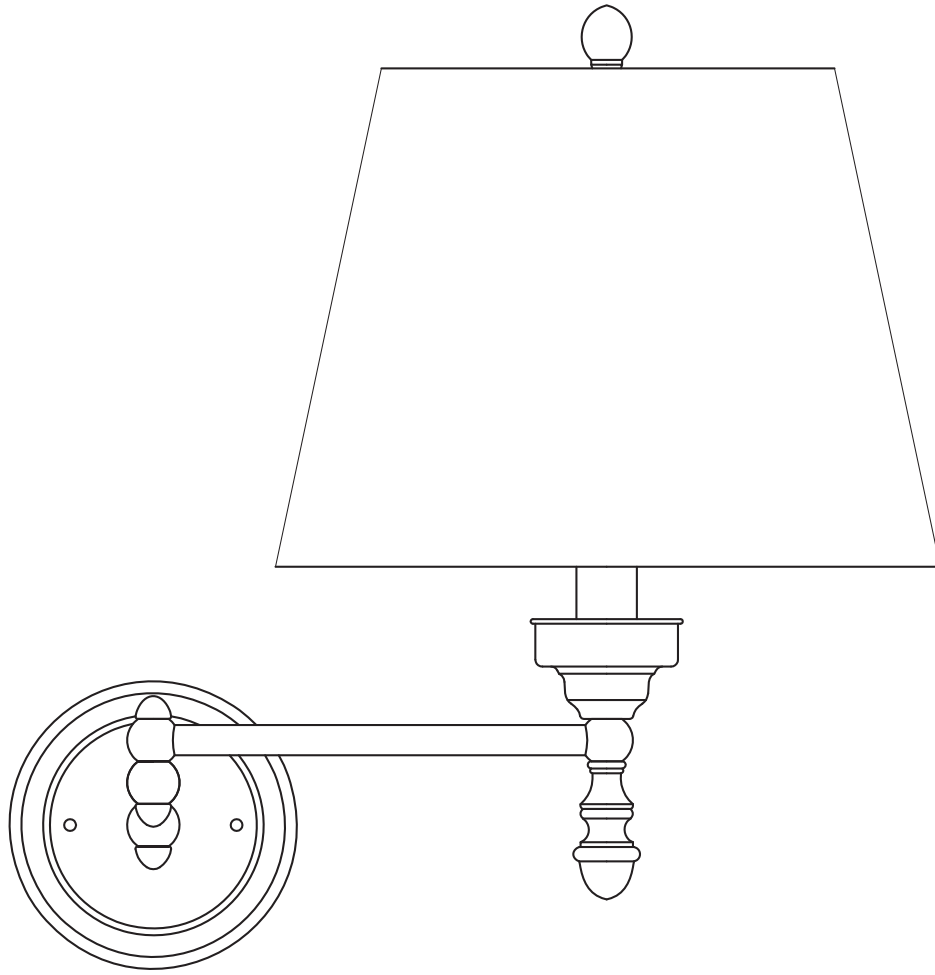

ITEM #0266233

WALL LAMP

MODEL #37208

ATTACH YOUR RECEIPT HERE

Serial Number _____ Purchase Date _____



Français p. 9
Español p. 17

Questions, problems, missing parts? Before returning to your retailer, call our customer service department at 1-866-439-9800, 8 a.m. – 6 p.m., EST, Monday - Thursday, 8 a.m. – 5 p.m., EST, Friday.

PACKAGE CONTENTS

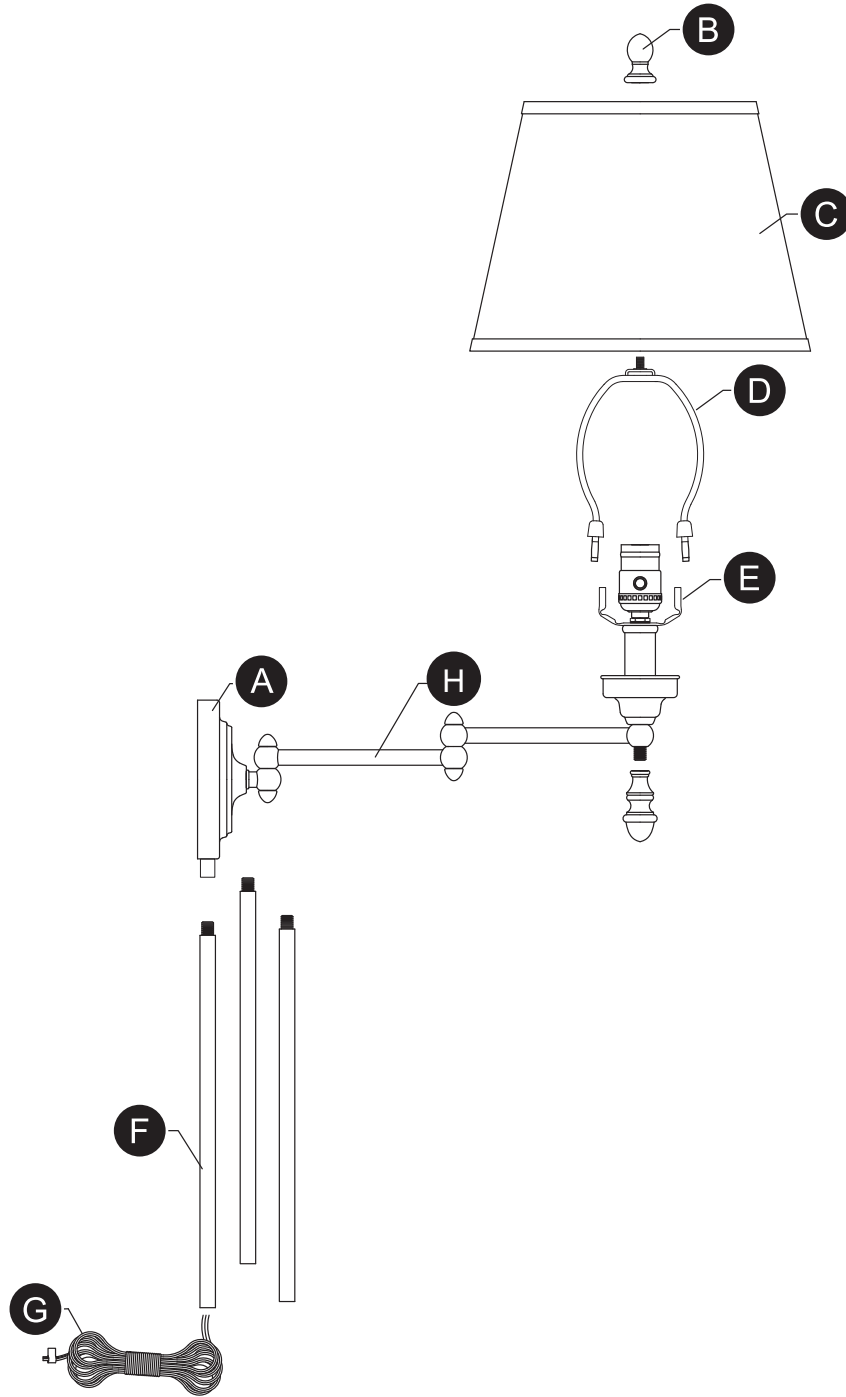

PART	DESCRIPTION	QUANTITY
A	Wall Canopy	1
B	Finial	1
C	Shade	1
D	Harp	1
E	Saddle	1
F	Threaded Pipe	3
G	Cord	1
H	Arm	1

HARDWARE CONTENTS (shown actual size)

AA

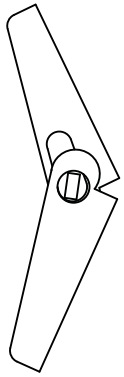

Expansion Bolt

Qty.: 2

BB

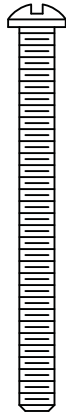

Machine Screw

Qty.: 2

CC

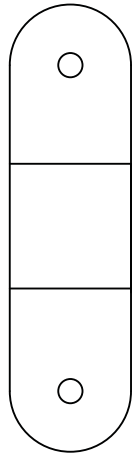

Pipe Bracket

Qty.: 1

DD

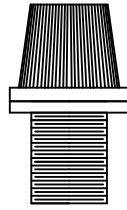

Pipe Cap

Qty.: 1

EE



Threaded Knob

Qty.: 2

FF

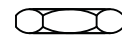

Hex Nut

Qty.: 2

GG



Short Machine Screw

Qty.: 2

HH

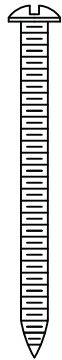

Wood Screw

Qty.: 2

II



Anchor Bolt

Qty.: 2

JJ

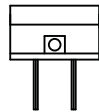

Cord Plug
(NOT SHOWN TO SIZE)

Qty.: 1

KK

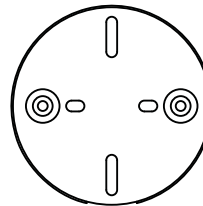

Mounting Pan
(NOT SHOWN TO SIZE)

Qty.: 1

SAFETY INFORMATION

Please read and understand this entire manual before attempting to assemble, operate or install the product.

WARNING:

- Do not use bulbs with wattage greater than specified on this fixture.
- **WARNING:** California Prop 65: This lighting fixture contains chemicals known to the state of California to cause cancer, birth defects, and/or other reproductive harm. Wash hands after use.

CAUTION:

- If you have any doubts about how to install this lighting fixture, or if the fixture fails to operate completely, please contact a qualified licensed electrical contractor.
- All parts must be used as indicated in these instructions. Do not substitute any parts, leave parts out, or use any parts that are worn out or broken. Failure to obey this instruction could invalidate the UL listing and/or C.S.A. certification of this fixture.
- This portable lamp has a polarized plug (one blade is wider than the other) as a safety feature. This plug can be used in a polarized outlet only one way. If the plug does not fit fully in the outlet, reverse the plug. If it still does not fit, contact a qualified electrician. Never use with an extension cord unless the plug can be fully inserted. Do not alter the plug.

PREPARATION

Before beginning assembly of product, make sure all parts are present. Compare parts with package contents list and hardware contents list. If any part is missing or damaged, do not attempt to assemble the product.

Estimated assembly time: 30 minutes to 1 hour.



Tools Required for Assembly (not included): Phillips screwdriver, flathead screwdriver.

ASSEMBLY INSTRUCTIONS

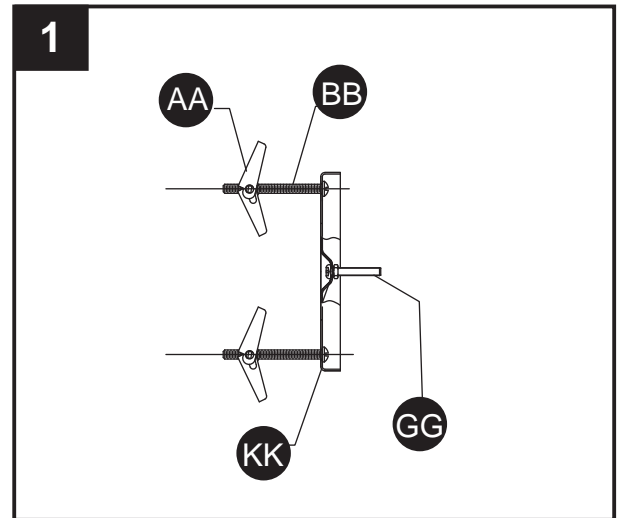
1. Insert two short machine screws (GG) into the mounting pan (KK). The two short machine screws (GG) should protrude through mounting pan (KK) for securing in later steps. Position the mounting pan (KK) at the location on the wall where fixture is to be mounted. Note that the machine screws (BB) should be protruding from the wall. Mark the pan's location. Attach the mounting pan (KK) to the wall with the winged expansion bolts (AA), or screws suitable for the mounting surface.

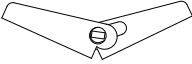

Hardware Used

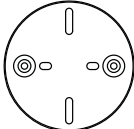
AA	Expansion Bolt		x 2
BB	Machine Screw		x 2
GG	Short Machine Screw		x 2
KK	Mounting Pan		x 1

2. Pass wall canopy (A) over protruding short machine screws (GG), from the mounting pan (KK), and secure with threaded knobs (EE).

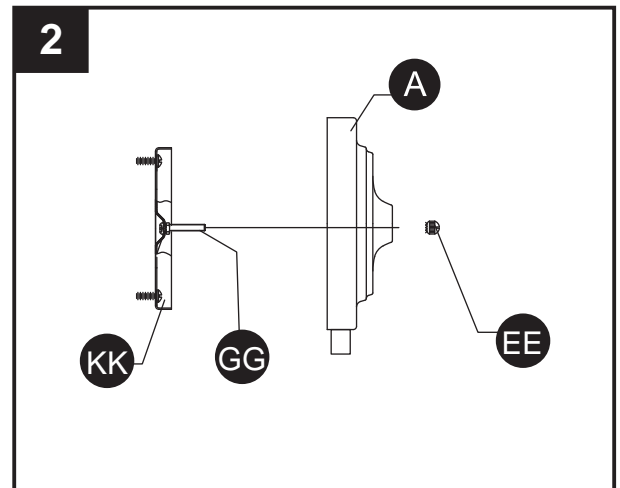

Hardware Used

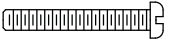
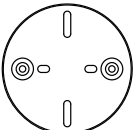
EE	Threaded Knob		x 2
GG	Short Machine Screw		x 2
KK	Mounting Pan		x 1

ASSEMBLY INSTRUCTIONS

3. Insert 100-watt max. medium-base bulb or CFL equivalent (none included). Squeeze open end of harp (D) together and fit into harp saddle (E). Place shade (C) over top of harp (D) and secure with finial (B).

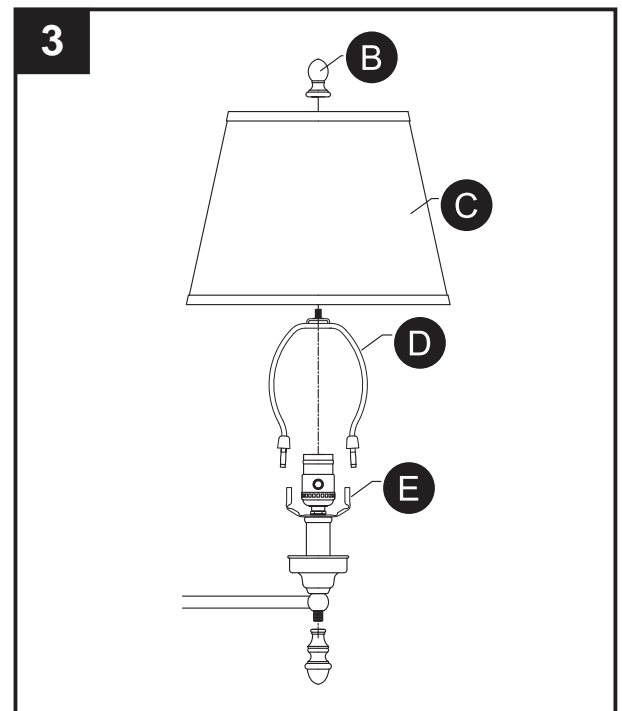

Optional cord cover assembly:

4. Prior to attaching the plug, feed cord (G) through threaded pipe (F).

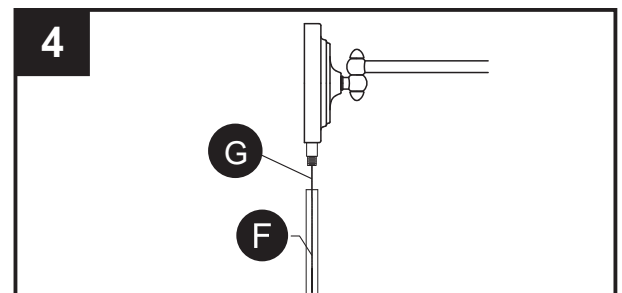

5. Screw pipe cap (DD) onto end of pipe (F). End of pipe (F) may be secured to the wall with pipe bracket (CC), wood screws (HH) and anchor bolts (II).

Hardware Used

CC	Pipe Bracket		x 1
DD	Pipe Cap		x 1
HH	Wood Screw		x 2
II	Anchor Bolt		x 2

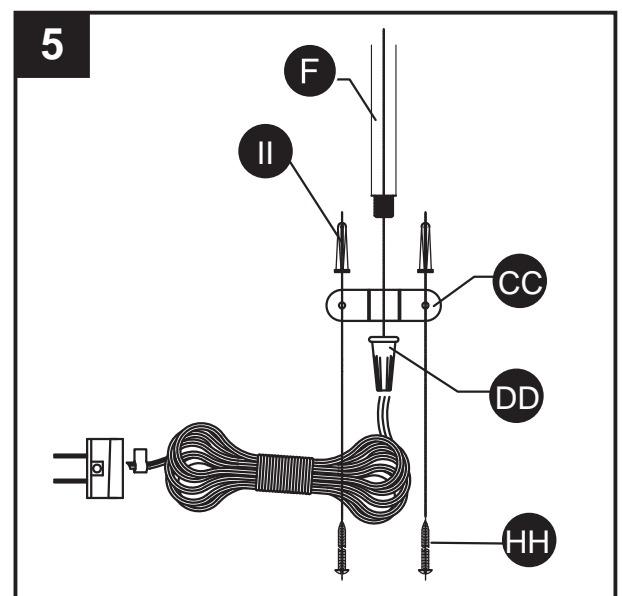

ASSEMBLY INSTRUCTIONS

6. To attach cord (G) to cord plug (JJ), position cord plug (JJ) with the wide blade to the right. Insert the cord (G) into the cord plug (JJ) with the ridged edge of the cord facing you. Secure the cord (G) by sliding the plug cap onto the cord plug (JJ).

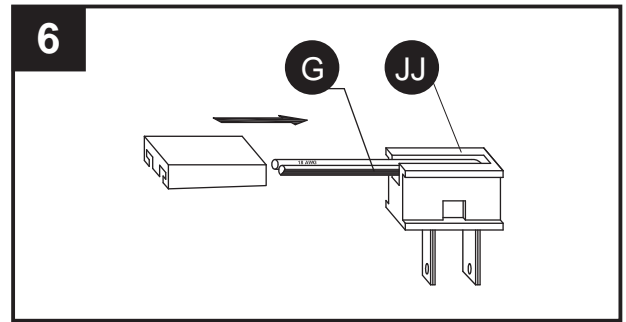

Hardware Used

- JJ** Cord Plug  x 1

CARE AND MAINTENANCE

- Always be certain that electric current is turned off before cleaning this item.
- Use a soft, moist cloth with mild non-abrasive soap to clean fixture. Never use glass cleaner on fixture, as it will damage the metal finish.

TROUBLESHOOTING

PROBLEM	POSSIBLE CAUSE	CORRECTIVE ACTION
Fixture does not light.	Bulb may be faulty or burned out.	Replace bulb.

WARRANTY

Distributor warrants products manufactured by it will be free from defects in material and workmanship for one (1) year following the date of shipment. This warranty does not cover bulbs or finish on outdoor product. If any of the warranted products are found by Distributor to be defective, such products will, at Distributor's option, be replaced or repaired at Distributor's cost. The parties hereto expressly agree that Buyer's sole and exclusive remedy against the Distributor shall be for the repair or replacement of defective products as provided herein, or, at the Distributor's sole option, Distributor may refund the purchase price of the products. THE FOREGOING WARRANTY IS IN LIEU OF ALL OTHER WARRANTIES, EXPRESS OR IMPLIED, INCLUDING THOSE OF MERCHANTABILITY, FITNESS FOR ANY PARTICULAR PURPOSE OR INFRINGEMENT. No affirmation of Distributor, by words or action, other than set forth in this paragraph shall constitute a warranty. Goods which may be sold by Distributor but which are not manufactured by Distributor are not warranted by Distributor, but are sold only with the warranties, if any, of the manufacturer thereof. This warranty does not cover labor or other costs or expenses to remove or install any defective, repaired or replaced product. Distributor's warranty does not apply to any products that have been subjected to misuse, mishandling, misapplication, neglect (including, but not limited to improper maintenance), accident, improper installation, modification (including, but not limited to use of unauthorized parts or attachments), or adjustment or repair.

REPLACEMENT PARTS LIST

For replacement parts, call our customer service department at 1-866-439-9800, 8 a.m. - 6 p.m., EST, Monday - Thursday, 8 a.m. - 5 p.m., EST, Friday.

PART	DESCRIPTION	PART #
B	Finial	F186-NI
C	Shade	S37208
D	Harp	HARP065-NI
F	Threaded Pipe	PIPEX12-NI
AA	Expansion Bolt	PINUPKIT-NI
BB	Machine Screw	PINUPKIT-NI
CC	Pipe Bracket	PINUPKIT-NI
DD	Pipe Cap	PINUPKIT-NI
EE	Threaded Knob	TK1X832-NI
FF	Hex Nut	PINUPKIT-NI
GG	Machine Screw	PINUPKIT-NI
HH	Wood Screw	PINUPKIT-NI
II	Plastic Anchor Bolt	PINUPKIT-NI
JJ	Cord Plug	PINUPKIT-NI
KK	Mounting Pan	PINUPKIT-NI

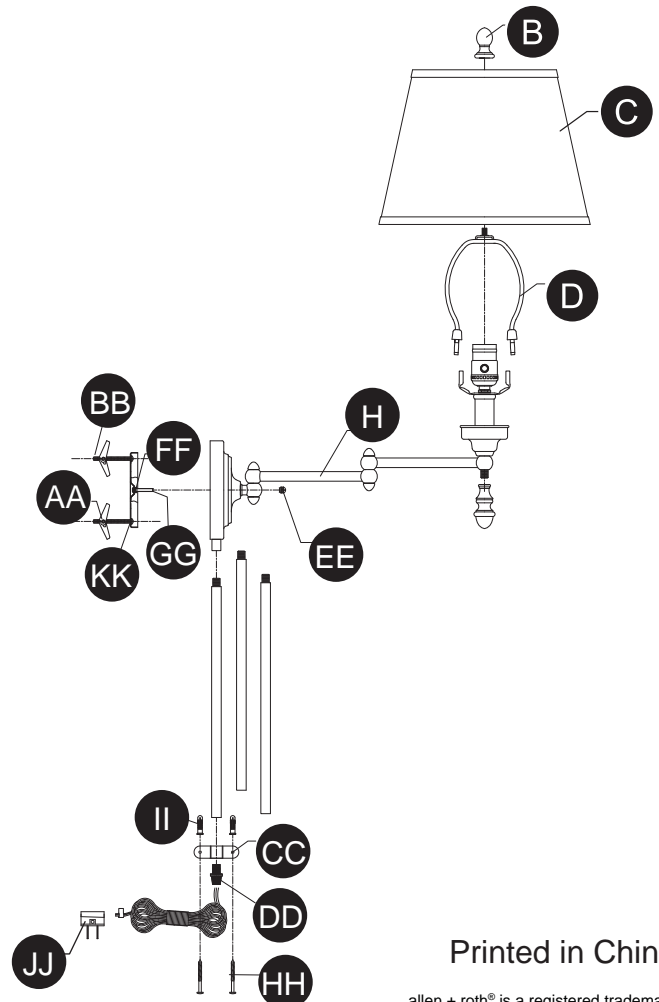

Printed in China

allen + roth® is a registered trademark of LF, LLC. All rights reserved.

allen + roth™

welcoming • sophisticated • inspiring

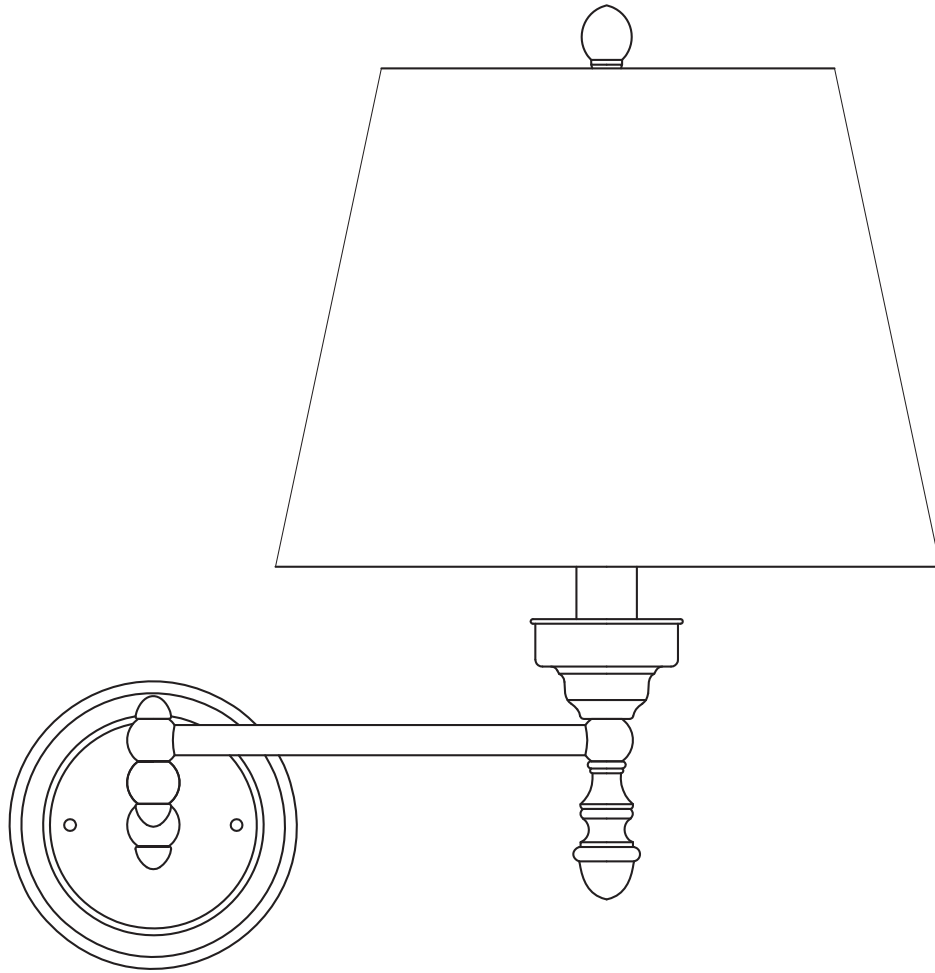

ARTICLE #0266233

LAMPE MURALE

MODÈLE #37208

JOIGNEZ VOTRE REÇU ICI

Numéro de série _____ Date d'achat _____



Des questions, des problèmes, des pièces manquantes? Avant de retourner l'article au détaillant, appelez notre service à la clientèle au **1 866 439-9800**, entre 8 h et 18 h (HNE), du lundi au jeudi, ou entre 8 h et 17 h (HNE) le vendredi.

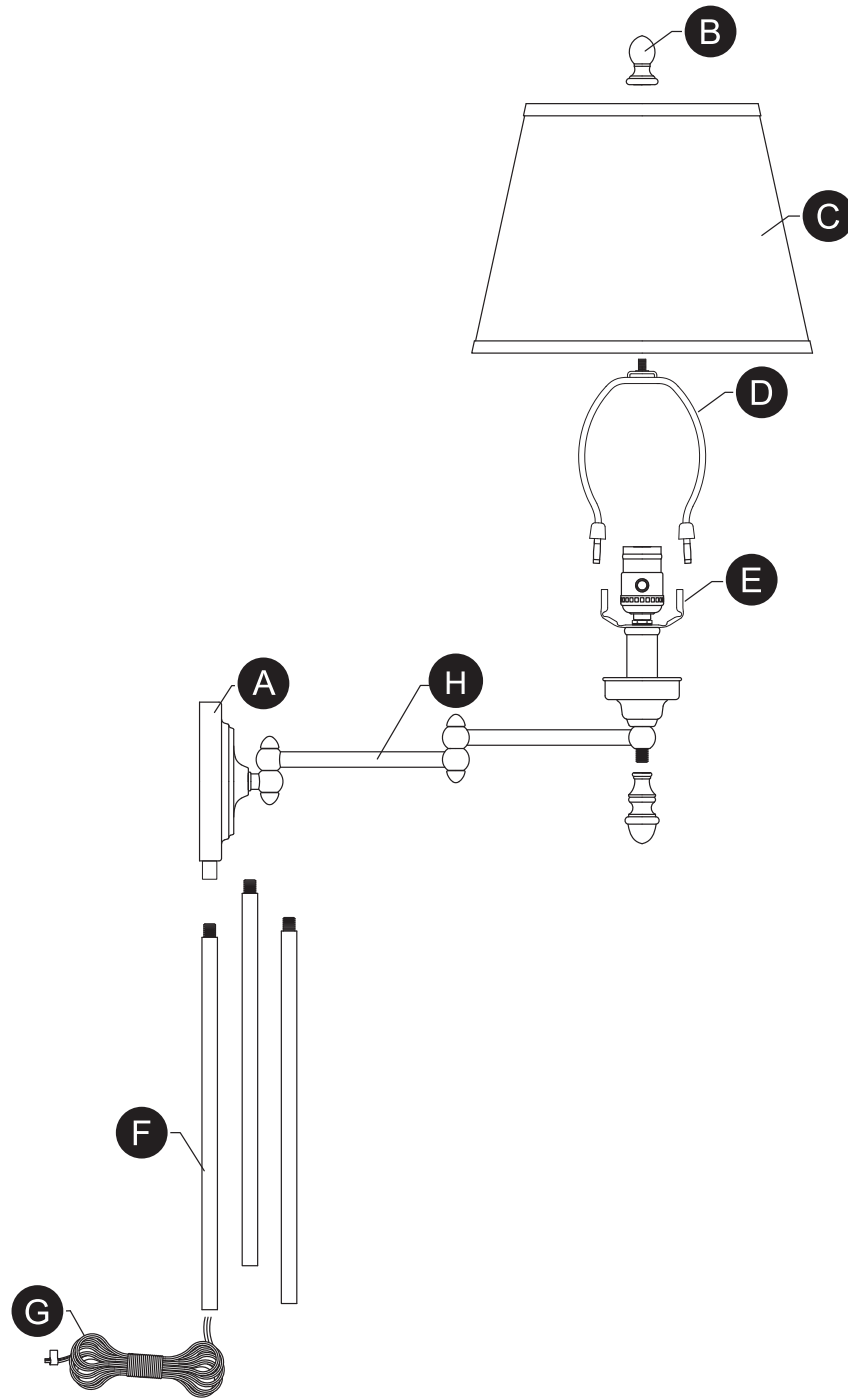

PIÈCE	DESCRIPTION	QUANTITÉ
A	Monture mural	1
B	Embout	1
C	Abat-jour	1
D	Lyre	1
E	La selle	1
F	Tube fileté	3
G	Cordon	1
H	Bras	1

QUINCAILLERIE INCLUSE (grandeur réelle)

AA

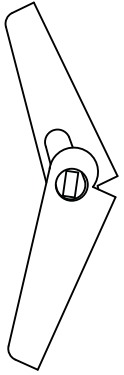

Boulon d'ancrage à oreille

Qté : 2

BB

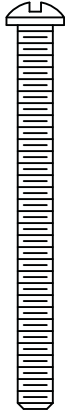

Vis à métaux

Qté : 2

CC

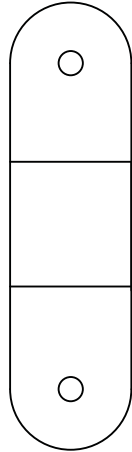

Patte de fixation de tube

Qté : 1

DD

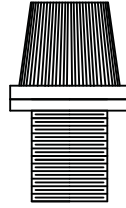

Embout de tube

Qté : 1

EE



Boutons fileté

Qté : 2

FF



Écrou hexagonal

Qté : 2

GG

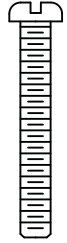

Vis à métaux courte

Qté : 2

HH



Vis à bois

Qté : 2

II

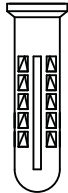

Cheville d'ancrage

Qté : 2

JJ

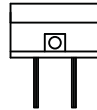

Fiche du cordon (grandeur non réelle)

Qté : 1

KK

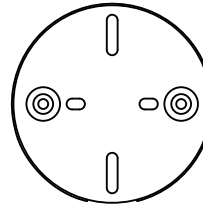

Support de fixation (grandeur non réelle)

Qté : 1

CONSIGNES DE SÉCURITÉ

Veillez vous assurer de lire et de comprendre l'intégralité du présent guide avant d'assembler, d'utiliser ou d'installer ce produit.

AVERTISSEMENT :

- N'utilisez pas d'ampoules dont la puissance dépasse la puissance nominale indiquée sur ce luminaire.
- **AVERTISSEMENT EN VERTU DE LA PROPOSITION 65 DE LA CALIFORNIE :** Ce luminaire contient des produits chimiques reconnus par l'État de la Californie comme étant la cause de cancers, d'anomalies congénitales et d'autres problèmes liés aux fonctions reproductrices. Lavez-vous les mains après l'avoir manipulé.

MISE EN GARDE :

- Si vous avez des doutes à propos de l'installation, ou si le luminaire ne fonctionne pas correctement, veuillez communiquer avec un électricien qualifié.
- Toutes les pièces doivent être utilisées tel qu'il est indiqué dans ces instructions. Ne remplacez pas les pièces, n'en laissez pas de côté et ne les utilisez pas si elles sont usées ou brisées. Le non-respect de ces instructions peut annuler l'homologation UL ou CSA du luminaire.
- Cette lampe portative est munie d'une fiche polarisée (une lame est plus large que l'autre) comportant un dispositif de sécurité. Cette fiche ne peut être branchée dans une prise polarisée que dans un sens. Si la fiche ne s'enfonce pas complètement dans la prise, essayez dans l'autre sens. Si elle ne s'insère toujours pas, faites appel à un électricien qualifié. N'utilisez jamais une rallonge électrique à moins que la fiche puisse être complètement insérée dans la prise. Ne modifiez pas la fiche.

PRÉPARATION

Avant de commencer l'assemblage du produit, vérifiez que toutes les pièces sont présentes. Comparez les pièces avec la liste du contenu de l'emballage et la liste de la quincaillerie fournie. En cas de pièces manquantes ou endommagées, ne tentez pas d'assembler le produit.

Temps d'assemblage approximatif : de 30 à 60 minutes

Outils nécessaires pour l'assemblage (non compris) : tournevis cruciforme, tournevis à tête plate.

INSTRUCTIONS POUR L'ASSEMBLAGE

1. Insérez deux vis à métaux courtes (GG) dans le support de fixation (KK). Les deux vis à métaux courtes (GG) devraient dépasser du support de fixation (KK), ce qui permettra de procéder à la fixation de la manière indiquée dans les étapes suivantes. Placez le boîtier de montage (KK) sur le mur à l'endroit où vous désirez installer le luminaire. Prenez note que les vis à métaux (BB) devraient dépasser du mur. Marquez l'emplacement du boîtier. Fixez le support de fixation (KK) au mur au moyen de boulons d'ancrage à oreilles (AA) ou de vis qui conviennent à la surface de montage.

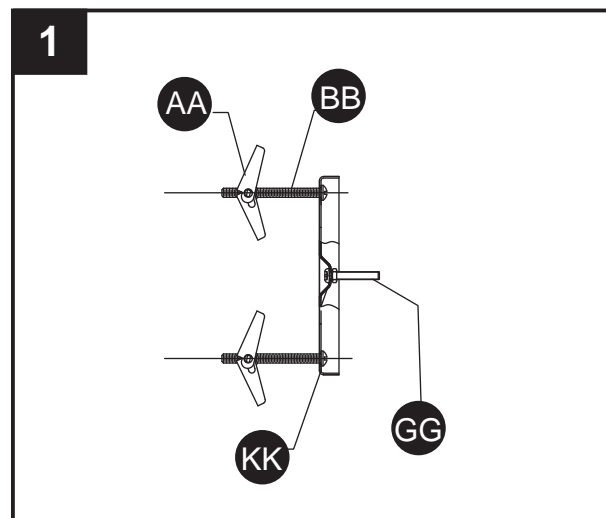

Quincaillerie utilisée

- AA** Boulon d'ancrage à oreille x 2
- BB** Vis à métaux x 2
- GG** Vis à métaux courte x 2
- KK** Support de fixation x 1

2. Glissez le couvercle (A) sur les vis à métaux courte (GG) qui sortent de le support de fixation (KK) et fixez-le au moyen de boutons filetés (EE).

Quincaillerie utilisée

- EE** Boutons fileté x 2
- GG** Vis à métaux courte x 2
- KK** Support de fixation x 1

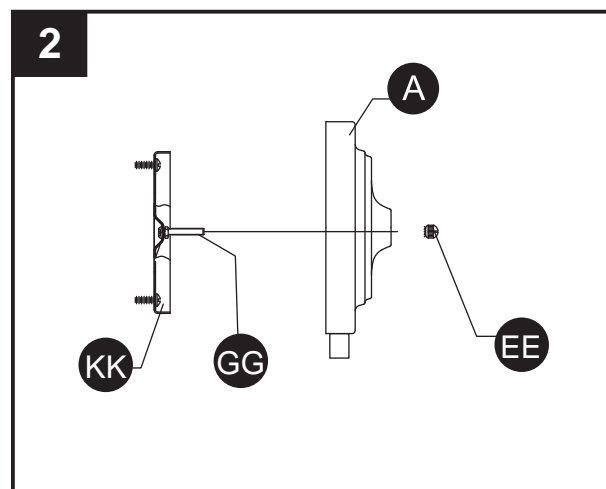

INSTRUCTIONS POUR L'ASSEMBLAGE

3. Insérez une ampoule à culot moyen de 100 watts maximum ou une ampoule fluocompacte équivalente (aucune fournie). Pressez l'une vers l'autre les extrémités ouvertes de la lyre (D) et insérez-les dans le support de lyre (E). Placez l'abat-jour (C) sur le haut de la lyre (D) et fixez à l'aide de la graine de lyre (B).

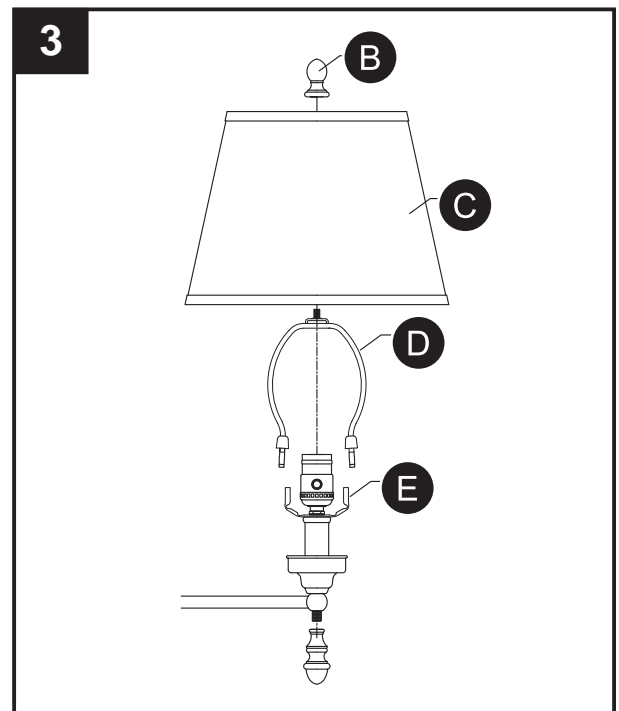

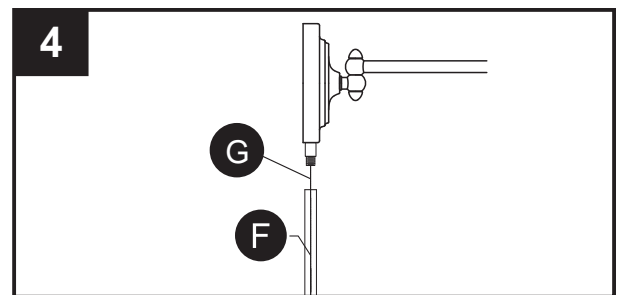

Montage optionnel du cache-fil :

4. Avant de raccorder la fiche, faites passer le cordon (G) dans le tube fileté (F).

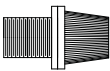

5. Vissez un embout de tube (DD) à l'extrémité du tube (F). L'extrémité du tube (F) peut être fixée au mur à l'aide d'une patte de fixation (CC), de vis à bois (HH) et de chevilles d'ancrage (II).

Quincaillerie utilisée

CC	Patte de fixation de tube		x 1
DD	Embout de tube		x 1
HH	Vis à bois		x 2
II	Cheville d'ancrage		x 2

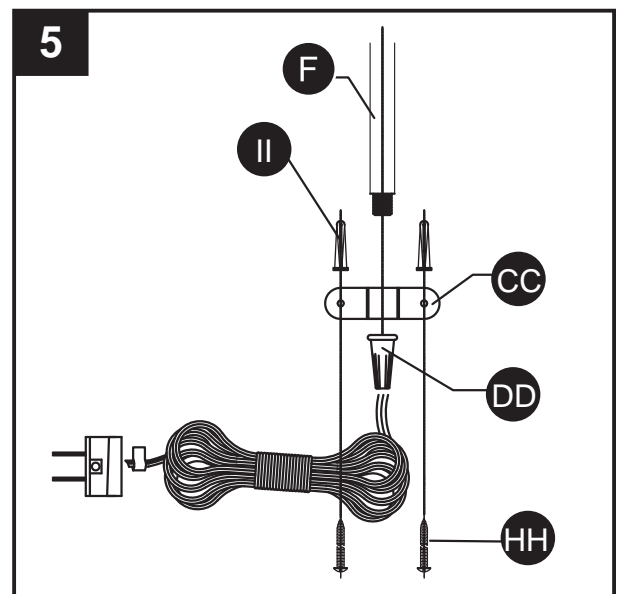

INSTRUCTIONS POUR L'ASSEMBLAGE

6. Pour fixer le cordon (G) à la fiche du cordon (JJ), placez la fiche (JJ) de telle sorte que la lame large se trouve du côté droit. Insérez le cordon (G) dans la fiche du cordon (JJ) en veillant à ce que le bord nervuré soit tourné vers vous. Fixez le cordon (G) en faisant glisser le capuchon de la fiche sur la fiche du cordon (JJ).

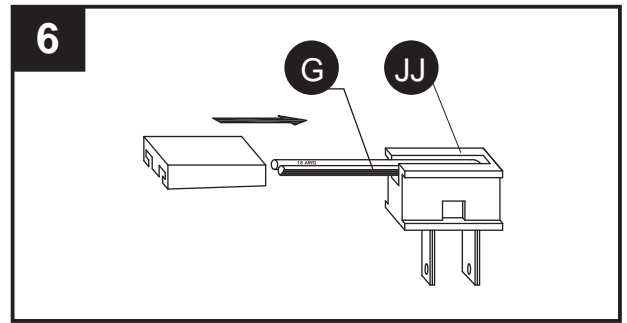

Quincaillerie utilisée

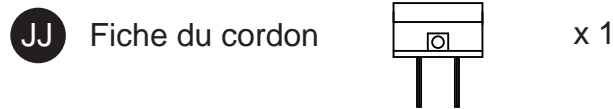

ENTRETIEN

- Vérifiez toujours que le courant est coupé avant de nettoyer le luminaire.
- Utilisez un linge doux et humide ainsi qu'un savon non abrasif. N'utilisez jamais de nettoyeurs pour vitres; vous risqueriez d'endommager le fini métallique du luminaire.

DÉPANNAGE

PROBLÈME	CAUSE POSSIBLE	MESURE CORRECTIVE
Le luminaire ne s'allume pas.	L'ampoule est usée ou brisée.	Remplacez l'ampoule.

GARANTIE

Le distributeur garantit les produits qu'il a fabriqués contre tout défaut de matériaux ou de fabrication pour une période de un (1) an à compter de la date d'expédition. Cette garantie ne couvre pas les ampoules ni le fini des produits extérieurs. Si l'un des produits garantis est déclaré défectueux par le distributeur, celui-ci choisira de remplacer ou de réparer le produit à ses frais. Les parties acceptent expressément par la présente que le seul recours de l'acheteur contre le distributeur se limite à la réparation ou au remplacement des produits défectueux, tel qu'il est stipulé aux présentes, ou, à sa seule discrétion, le distributeur peut choisir de rembourser le prix d'achat des produits. LA GARANTIE SUSMENTIONNÉE PRÉVAUT SUR TOUTE AUTRE GARANTIE, QU'ELLE SOIT EXPRESSE OU IMPLICITE, Y COMPRIS TOUTE GARANTIE DE QUALITÉ MARCHANDE, D'ADÉQUATION À UN USAGE PARTICULIER OU DE NON-CONTREFAÇON. Aucune affirmation de la part du distributeur, qu'elle se traduise en mots ou en action, ne constitue une garantie si elle n'est pas stipulée dans ce paragraphe. Les articles qui sont vendus par le distributeur sans toutefois avoir été fabriqués par le distributeur ne sont pas couverts par cette garantie. Ils sont vendus avec les garanties fournies par le fabricant seulement, le cas échéant. Cette garantie ne couvre pas la main d'œuvre ni les coûts et dépenses associés au retrait ou à l'installation d'un produit défectueux, réparé ou remplacé. La garantie du distributeur ne couvre pas les produits qui ont été soumis à un usage inapproprié, à une manipulation inadéquate, à une négligence (y compris, sans toutefois s'y limiter, à un entretien inadéquat), à un accident, à une installation inadéquate, à une modification (y compris, sans toutefois s'y limiter, à l'utilisation de pièces et d'accessoires non autorisés), à un réglage ou à une réparation.

LISTE DES PIÈCES DE RECHANGE

Pour obtenir des pièces de rechange, appelez notre service à la clientèle au **1 866 439-9800**, entre 8 h et 18 h (HNE), du lundi au jeudi, ou entre 8 h et 17 h (HNE) le vendredi.

PIÈCE	DESCRIPTION	N° DE PIÈCE
B	Embout	F186-NI
B	Abat-jour	S37208
D	Lyre	HARP065-NI
F	Tube fileté	PIPEX12-NI
AA	Boulon d'ancrage	PINUPKIT-NI
BB	Vis à métaux	PINUPKIT-NI
CC	Patte de fixation de tube	PINUPKIT-NI
DD	Embout de tube	PINUPKIT-NI
EE	Boutons fileté	TK1X832-NI
FF	Écrou hexagonal	PINUPKIT-NI
GG	Vis à métaux	PINUPKIT-NI
HH	Vis à bois	PINUPKIT-NI
II	Cheville d'ancrage	PINUPKIT-NI
JJ	Fiche du cordon	PINUPKIT-NI
KK	Support de fixation	PINUPKIT-NI

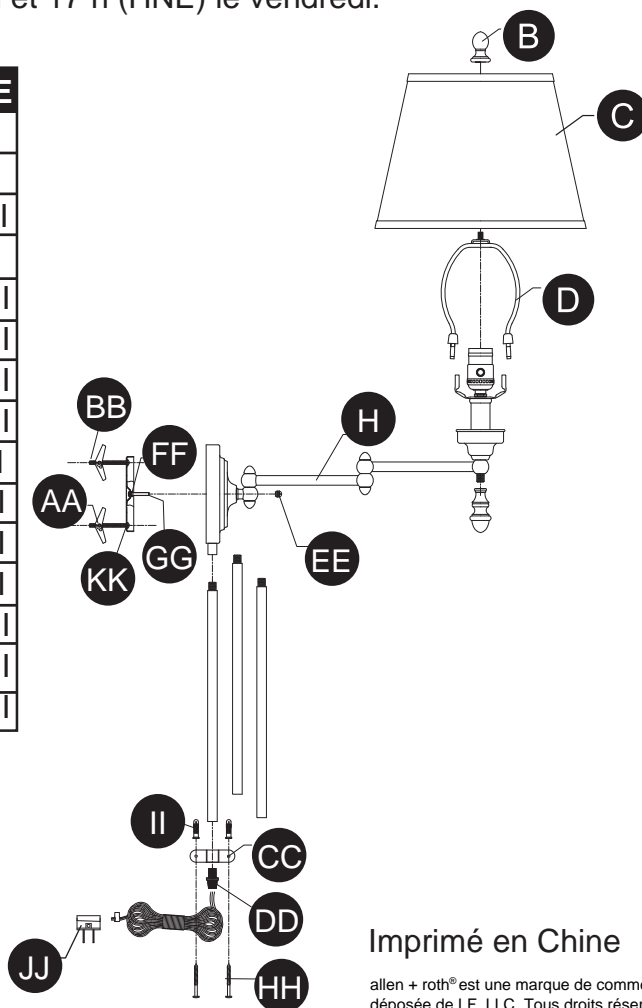

Imprimé en Chine

allen + roth® est une marque de commerce déposée de LF, LLC. Tous droits réservés.

allen + roth™

welcoming • sophisticated • inspiring

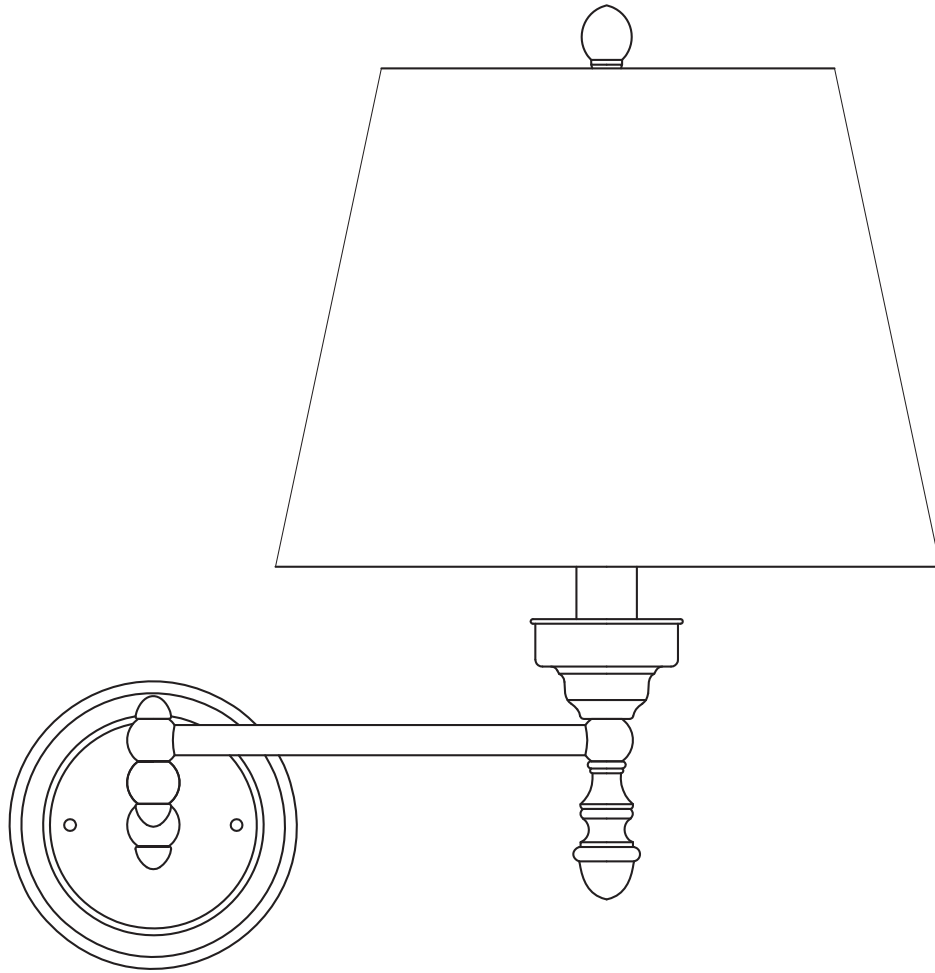

ARTÍCULO #0266233

LÁMPARA DE PARED

MODELO #37208

ADJUNTE SU RECIBO AQUÍ

Número de serie _____ Fecha de compra _____



¿Preguntas, problemas, piezas faltantes? Antes de volver a la tienda, llame a nuestro Departamento de Servicio al Cliente al **1-866-439-9800**, de lunes a jueves de 8 a.m. a 6 p.m., y los viernes de 8 a.m. a 5 p.m., hora estándar del Este.

CONTENIDO DEL PAQUETE

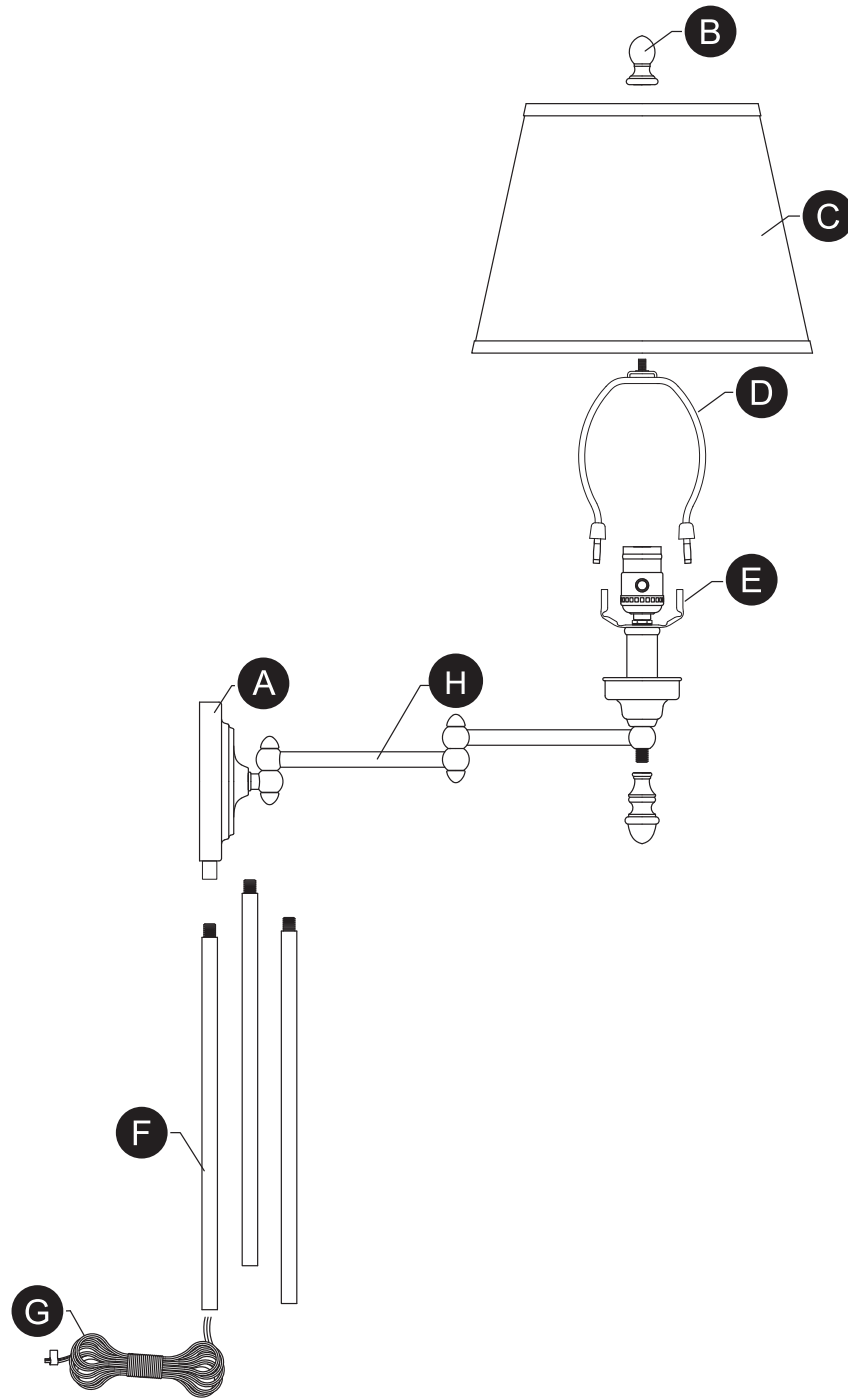

PIEZA	DESCRIPCIÓN	CANTIDAD
A	Base de pared	1
B	Remate	1
C	Pantalla	1
D	Arco	1
E	Soporte	1
F	Tubo roscado	3
G	Cable	1
H	Brazo	1

AA

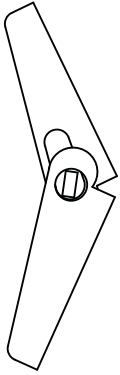

Perno de oreja para ampliación

Cant.: 2

BB



Tornillos para metales

Cant.: 2

CC

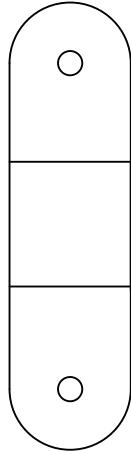

Abrazadera del tubo

Cant.: 1

DD

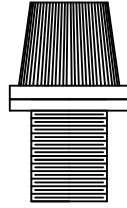

Tapa del tubo

Cant.: 1

EE



Perillas roscada

Cant.: 2

FF



Tuerca hexagonal

Cant.: 2

GG



Tornillo para metal corto

Cant.: 2

HH



Tornillos para madera

Cant.: 2

II

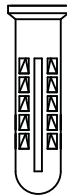

Perno de anclaje

Cant.: 2

JJ

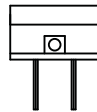

Enchufe del cable
(no es el tamaño real)

Cant.: 1

KK

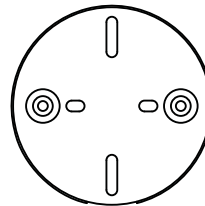

Bandeja de montaje
(no es el tamaño real)

Cant.: 1



INFORMACIÓN DE SEGURIDAD

Lea y comprenda completamente este manual antes de intentar ensamblar, usar o instalar el producto.

ADVERTENCIA:

- No utilice bombillas de un vataje mayor al especificado en esta lámpara.
- **ADVERTENCIA: PROPUESTA 65 DE CALIFORNIA:** Esta lámpara contiene sustancias químicas reconocidas por el estado de California como causantes de cáncer, defectos congénitos y/u otros daños en el aparato reproductivo. Lávese las manos después de usar.

PRECAUCIÓN:

- Si tiene dudas sobre la instalación de esta luminaria, o si el funcionamiento de la misma falla por completo, sírvase ponerse en contacto con un electricista calificado y con licencia.
- Todas las piezas deben usarse como lo indican estas instrucciones. No reemplace las piezas, no omita piezas durante la instalación ni utilice piezas gastadas o rotas. El incumplimiento de esta indicación podría invalidar la calificación UL o la certificación C.S.A. de este ensamble.
- Esta lámpara portátil tiene un enchufe polarizado (una espiga es más ancha que la otra) como característica de seguridad. Este enchufe puede utilizarse en una caja de tomacorriente polarizado sólo de una forma. Si el enchufe no encaja por completo en la caja del tomacorriente, inviértalo. Si de todos modos no se introduce, comuníquese con un electricista calificado. Nunca utilice este producto con un cable de extensión a menos que el enchufe pueda insertarse completamente. No modifique el enchufe.

PREPARACIÓN

Antes de comenzar a ensamblar el producto, compruebe que todas las piezas están disponibles. Compare las piezas con la lista de contenido del empaque y la lista de accesorios. Si alguna pieza hace falta o está dañada, no intente ensamblar el producto.

Tiempo estimado de ensamblaje: 30 minutos a 1 hora.



Herramientas necesarias para el ensamblaje (no se incluyen): Destornillador Phillips, destornillador de cabeza plana.

INSTRUCCIONES DE ENSAMBLAJE

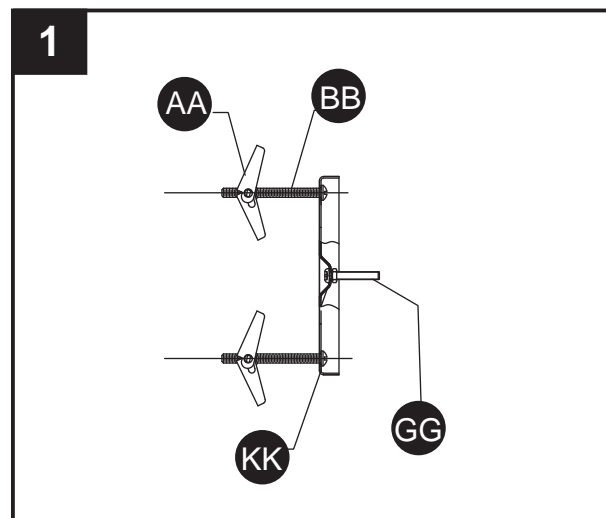

1. Inserte dos tornillos para metal cortos (GG) en la bandeja de montaje (KK). Los dos tornillos para metal cortos (GG) deben sobresalir de la bandeja de montaje (KK) para poder asegurarla en los pasos posteriores. Coloque la bandeja de montaje (KK) en el lugar en la pared donde se instalará la lámpara. Tenga en cuenta que los tornillos para metal (BB) deben sobresalir de la pared. Marque el lugar de la bandeja. Fije la bandeja de montaje (KK) a la pared con los pernos de mariposa de expansión (AA), o con tornillos adecuados para la superficie de montaje.

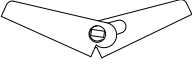

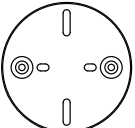
Aditamentos utilizados

- AA Perno de oreja para ampliación  x 2
- BB Tornillos para metales  x 2
- GG Tornillos para metales brevemente  x 2
- KK Bandeja de montaje  x 1

Aditamentos utilizados

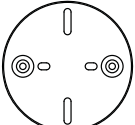
- EE Perillas roscadas  x 2
- GG Tornillos para metales brevemente  x 2
- KK Bandeja de montaje  x 1

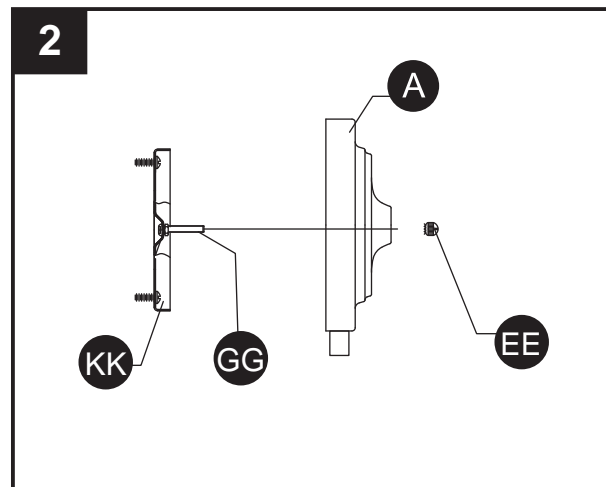

INSTRUCCIONES DE ENSAMBLAJE

3. Inserte una bombilla de base mediana de máximo 100 vatios o una bombilla CFL equivalente (ninguno se incluye). Apriete para juntar el extremo abierto del arpa (D) y encajarlo en la silla del arpa (E). Coloque la pantalla (C) sobre la parte superior del arpa (D) y asegúrela con el remate (B).

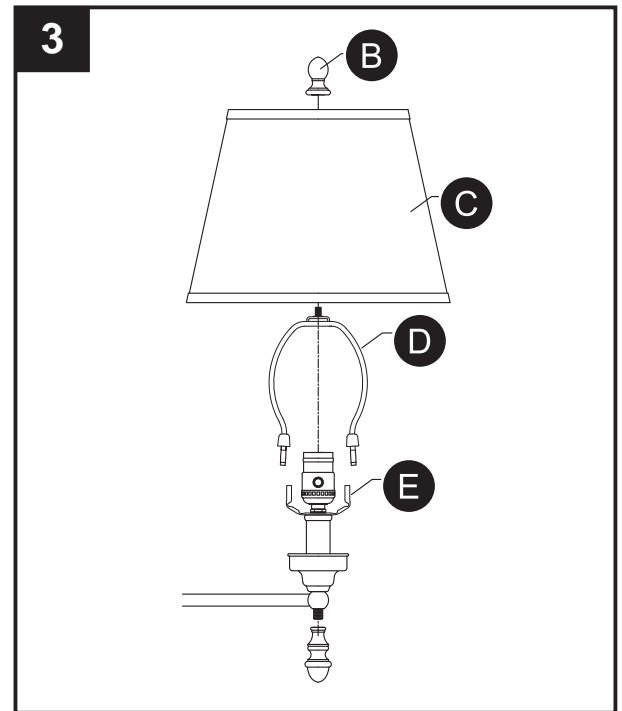

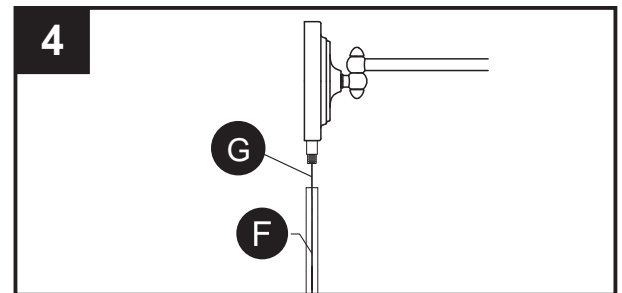

Ensamblaje de la cubierta del cable opcional:

4. Antes de unir el enchufe, pase el cable (G) a través del tubo roscado (F).

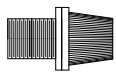

5. Enrosque la tapa del tubo (DD) en el extremo del tubo (F). El extremo del tubo (F) puede asegurarse a la pared con una abrazadera para tubos (CC), tornillos para madera (HH) y pernos de anclaje (II).

Aditamentos utilizados

CC	Abrazadera del tubo		x 1
DD	Tapa del tubo		x 1
HH	Tornillos para madera		x 2
II	Perno de anclaje		x 2

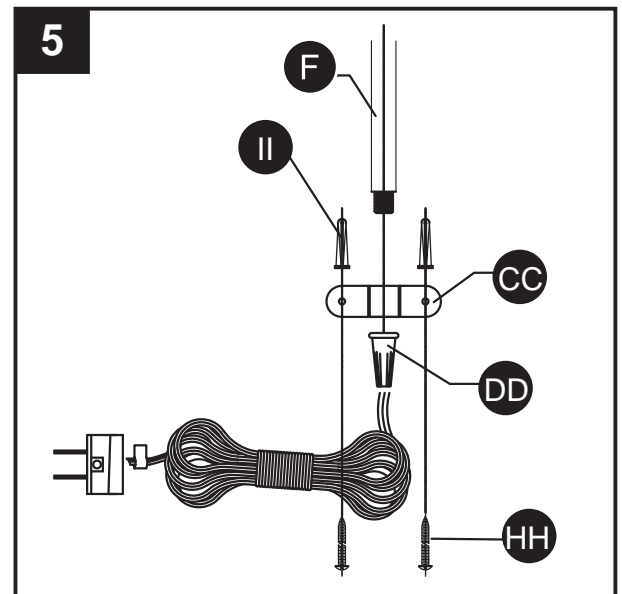

INSTRUCCIONES DE ENSAMBLAJE

6. Para unir el cable (G) al enchufe del cable (JJ), coloque el enchufe del cable (JJ) con la clavija ancha a la derecha. Introduzca el cable (G) en el enchufe del cable (JJ) con el borde acanalado del cable hacia usted. Fije el cable (G) al deslizar la tapa del enchufe en el enchufe del cable (JJ).

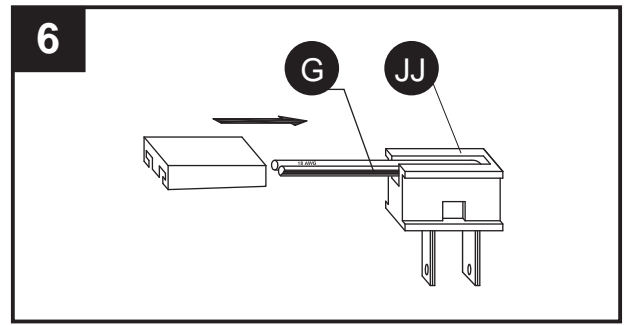

Aditamentos utilizados

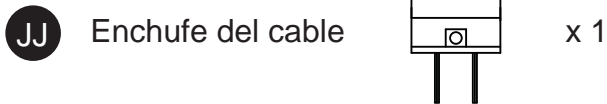

CUIDADO Y MANTENIMIENTO

- Siempre asegúrese de que la corriente eléctrica esté desconectada antes de limpiar.
- Utilice un paño húmedo suave y jabón suave no abrasivo para limpiar la lámpara. Nunca utilice un limpiador para vidrio en la lámpara, porque éste dañará el acabado metálico.

SOLUCIÓN DE PROBLEMAS

PROBLEMA	CAUSA POSIBLE	ACCION CORRECTIVA
La lámpara no se enciende.	La bombilla está quemada o rota.	Reemplace la bombilla.

GARANTÍA

El distribuidor garantiza que los productos que él fabrica no presentarán defectos de fabricación ni en los materiales ni en la mano de obra durante un (1) año desde la fecha de envío original. Esta garantía no cubre las bombillas ni el acabado de un producto para exteriores. Si el distribuidor comprueba que alguno de los productos cubiertos por la garantía presenta defectos, el distribuidor reemplazará o reparará dichos productos a su sola discreción y a su cargo. Las partes de este convenio acuerdan expresamente que el único y exclusivo recurso que pueden interponer contra el distribuidor será para la reparación o el reemplazo de los productos con defectos tal como se indica aquí, o a juicio exclusivo del distribuidor, este podrá reembolsar el precio de compra de los productos. LA GARANTÍA ANTERIOR REEMPLAZA EXCLUSIVAMENTE A TODAS LAS DEMÁS GARANTÍAS, EXPRESAS O IMPLÍCITAS, INCLUIDAS AQUELLAS DE COMERCIABILIDAD O IDONEIDAD PARA UN FIN EN PARTICULAR O RESPECTO DE INFRACCIONES. Ninguna afirmación del distribuidor, sea en palabras o en hechos a excepción de lo expresado en este párrafo constituirá una garantía. Los bienes que el distribuidor puede llegar a vender pero que no fabrica no están garantizados por el distribuidor, pero se venden solamente con las garantías, si existieran, del fabricante de los mencionados productos. Esta garantía no cubre la mano de obra ni otros costos o gastos que se generen al retirar o instalar productos con defectos, reparados o reemplazados. La garantía del distribuidor no se aplica a aquellos productos que han sido sometidos a uso inadecuado, mal uso, aplicación inapropiada, negligencia (incluida, pero no limitada a un mantenimiento incorrecto), accidentes, instalación mal realizada, modificaciones (incluido, pero no limitado al uso de piezas o accesorios no autorizados), ajustes o reparaciones.

LISTA DE PIEZAS DE REPUESTO

Para obtener piezas de repuesto, llame al Servicio al Cliente al 1-866-439-9800, de lunes a jueves de 8 a.m. a 6 p.m., y los viernes de 8 a.m. a 5 p.m., hora estándar del Este.

PIEZA	DESCRIPCIÓN	PIEZA #
B	Remate	F186-NI
C	Pantalla	S37208
D	Arco	HARP065-NI
F	Tubo roscado	PIPEX12-NI
AA	Perno para ampliación	PINUPKIT-NI
BB	Tornillos para metales	PINUPKIT-NI
CC	Abrazadera del tubo	PINUPKIT-NI
DD	Tapa del tubo	PINUPKIT-NI
EE	Perillas roscada	TK1X832-NI
FF	Tuerca hexagonal	PINUPKIT-NI
GG	Tornillos para metales	PINUPKIT-NI
HH	Tornillos para madera	PINUPKIT-NI
II	Perno de anclaje	PINUPKIT-NI
JJ	Enchufe del cable	PINUPKIT-NI
KK	Bandeja de montaje	PINUPKIT-NI

