



**Good Earth Lighting®**

Model: GB1224-T5-WHES-I, GB1236-T5-WHES-I, G1224-T5-WHES-I, G1236-T5-WHES-I, G1248-T5-WHES-I

Modelo: GB1224-T5-WHES-I, GB1236-T5-WHES-I, G1224-T5-WHES-I, G1236-T5-WHES-I, G1248-T5-WHES-I

**E** New Castle Fluorescent Bath Bar (Page 2)

**S** Barra de baño fluorescente newcastle (Página 4)

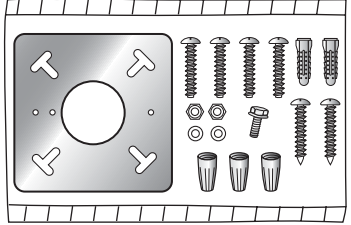
## To Begin/Para comenzar



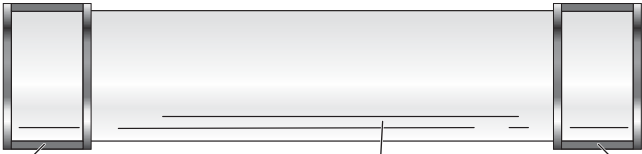
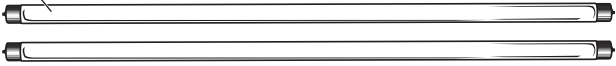
**E** **WARNING:** Review important safety instructions before installation. Check to make sure you have the following:  
**S** **ADVERTENCIA:** Revise las instrucciones de seguridad importantes antes de realizar la instalación. Asegúrese de que tiene lo siguiente:

**E** Hardware Kit\*  
**S** Juego de piezas de instalación\*

**E** Mounting Bracket  
**S** Soporte de montaje



**E** Bulbs  
**S** Bombillas



**E** Decorative End Caps  
**S** Tapas de extremo decorativas

**E** Diffuser  
**S** Difusor

**E** Decorative End Caps  
**S** Tapas de extremo decorativas

**E** Finial Cap  
**S** Tapa de remate

**E** Wire Compartment Cover Plate  
**S** Placa de cubierta del compartimiento de cables

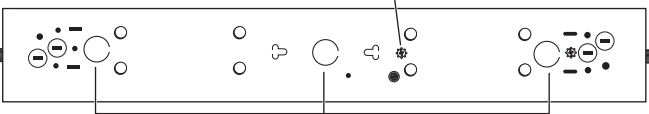
**E** Finial Cap  
**S** Tapa de remate



**E** Threaded Tubing  
**S** Tubo roscado

**E** Threaded Tubing  
**S** Tubo roscado

**E** Green Ground Screw  
**S** Tornillo verde de conexión a tierra



**E** Knock-outs  
**S** Agujeros ciegos

**E** \*Actual hardware may differ from illustration.

**S** \*La tornillería puede variar de la que se muestra en la ilustración.

## Required/Requis/Se necesitan

**E** Installation Time: 45 Minutes  
**S** Tiempo de instalación: 45 minutos

**E** Safety Glasses  
**S** Anteojos de seguridad



**E** Phillips Screwdriver  
**S** Destornillador en cruz



**E** Wire Cutters  
**S** Alicates para cortar alambre



**E** Soft Cloth  
**S** Paño suave



**E** Wire Strippers  
**S** Pelacables



**E** Flathead Screwdriver  
**S** Destornillador de cabeza plana



**E** Pliers  
**S** Alicates



**E** Step Ladder  
**S** Escalera de mano

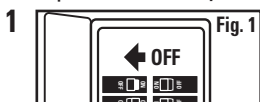


**E** Electrical Tape  
**S** Cinta aislante

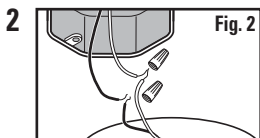


## Preparation

**DO NOT USE THIS FIXTURE WITH A DIMMING CIRCUIT.** If you presently have dimmer controls, you will need to remove them, and replace them with regular electrical switches. If you have a three way dimmer, you will have to replace it with a regular three way switch. **If you are unfamiliar with electrical installations, we recommend you have a qualified electrician do your installation.**

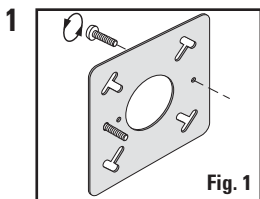


**WARNING:** Shut off power at the circuit breaker or fuse panel before removing the old fixture (Fig. 1).

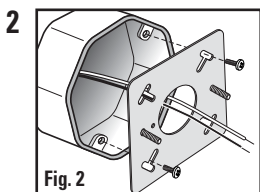


Remove the old fixture. Make yourself a sketch of how the fixture is wired (index the sketch by wire color) or mark the wires themselves with masking tape and a pencil so you will know how to connect the wires to your new fixture (Fig. 2). If several wires are involved or if the wiring seems more complicated and perhaps even includes a red wire, take note of the connections before you disconnect them.

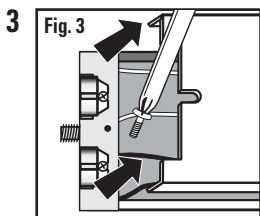
## Fixture Installation



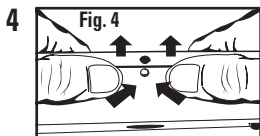
Screw the machine screws into the threaded holes on the mounting bracket (Fig. 1). If your mounting bracket has more than 2 threaded holes, measure the center-to-center distance of the holes to make sure it matches the hole openings in the pan of your fixture.



Pull the existing supply wires through the center hole of the mounting bracket (Fig. 2). Using your old electrical box screws, secure the mounting bracket to the electrical box, make sure the protruding machine screws are parallel to the floor. You may need to use the slots to mount the universal bracket so the machine screws are parallel to the floor. This will allow for leveling of the fixture.

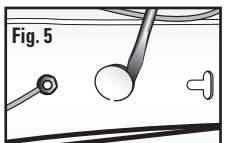


Remove both screws at each end of the fixture's wiring compartment cover (Fig. 3).

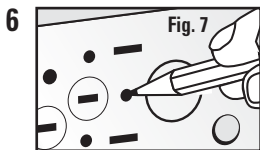
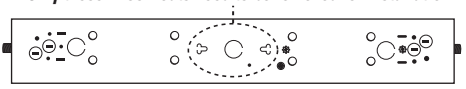


To remove the wire compartment cover, push in near one of the catches until the circular hole is free from the round catch that is stamped into the fixtures' body; there should be 4-6 of these (Fig. 4). All of the catches must be disengaged on one side prior to removing. A flathead screwdriver or other sturdy flat item will be helpful in this process.

5 On the backplate, the 1-inch round knock-out and the 2 T-shaped knock-outs need to be removed for standard installation (Fig. 5). **CAREFULLY REMOVE THE KNOCK-OUT BY HAMMERING A FLATHEAD SCREWDRIVER OR PUNCH UNTIL THE SURFACE BREAKS (Fig. 6).** If the knock-out did not break free, use pliers and bend it back and forth until it snaps off.

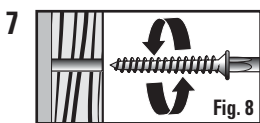


**Fig. 6**  
Only these knock-outs need to be removed for installation



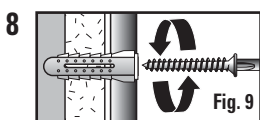
Additional support may be needed for fixtures longer than 30 inches. If this applies, you should mark and install the plastic anchors in your wall before final mounting of the back-plate (Fig. 7). The plastic anchors should align with the narrow portion of the keyhole slots in your back plate.

## Wall Stud Mounting



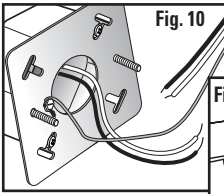
For mounting over the wall stud, drill two small pilot holes for the screws. Screw both wood screws into the wooden studs (Fig. 8). Approximately 1/2 in. of the screw should still be protruding from the wall.

## Drywall Mounting

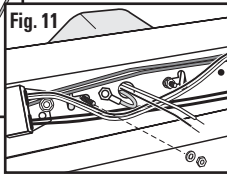


For mounting into drywall, drill 3/16 in. holes for the plastic wall anchors. Insert the plastic wall anchors into the proper holes and tap them into place so they are flush with the surface of your drywall (Fig. 9). Screw all screws into the plastic anchors. Approximately 1/2 in. of the screw should still be protruding from the wall.

- 9 For safety and proper operation, your fixture must be properly grounded.** First, determine what kind of electrical box you have. The electrical box inside the wall must be covered with the included electrical box cover. If you are unfamiliar with the methods of properly grounding your fixture, consult a qualified electrician.

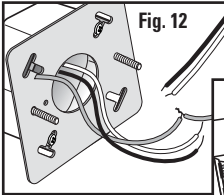


**Grounding For Metal Electrical Boxes:** If your electrical box is metal, you will need to run the green wire attached to the inside of the fixture through the cover plate and attach it to the

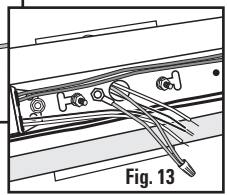


mounting bracket secured to the electrical box (**Fig. 10**). Position the electrical box cover and fixture housing over the electrical box screws and pull the supply wires through the center hole of the electrical box cover and the bath bar wire compartment. Using the

washers and nuts, secure the bath bar back onto the electrical box cover plate (**Fig. 11**). Check to make sure your bath bar is level and tighten the mounting screws.

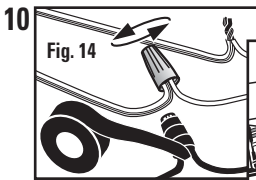


**Grounding For Plastic Electrical Boxes:** A copper ground wire is pre-attached to your fixture housing. If your electrical box is made of plastic and/or has a green, or has a bare copper

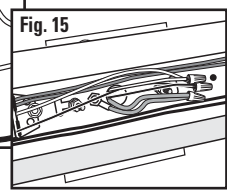


grounding wire inside, the fixture grounding wire and the electrical box ground wire should be connected together using one of the wire nuts. Pull the supply and ground wires through the electrical box cover (**Fig. 12**). Align the 2 outer small holes of the cover and slide it over the electrical box. Next, pull

the wires through central hole in the back of the fixture into the wire compartment (**Fig. 13**). Using the washers and nuts, secure the bath bar back onto the electrical box cover plate. Check to make sure your bath bar is level and tighten the mounting screws.



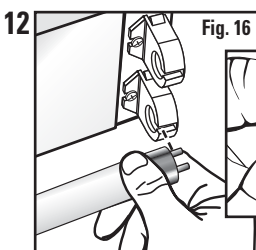
**10** Connect the supply leads from the electrical box to the fixture



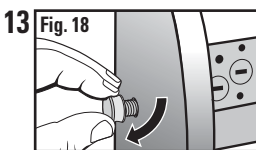
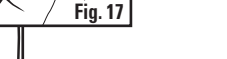
wire leads using the medium sized wire nuts supplied in your installation hardware kit as per the illustration (**Fig. 14**). The black leads from the fixture go to the black supply lead and the white leads from the fixture go to the white supply lead. Tighten the wire nuts properly to prevent the wires

from coming loose. Tape the wire nuts to the wires using electrical tape. Tuck the connected wires into the wire compartment (**Fig. 15**). Place the compartment cover back on the fixture.

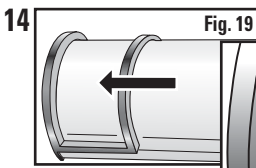
- 11** Re-attach the cover plate with the two (2) screws you removed in step 3.



**12** Install the bulbs into the sockets by aligning the pins of the bulb with the slot in the sockets (**Fig. 16**). Using your thumbs and forefinger, press the metal ends of the bulb socket, and roll the bulb forward until it rotates 90 degrees inside the socket, making contact between the bulb pins and the socket contacts (**Fig. 17**). Repeat this step for the other bulb.



**13** You now need to attach one of the decorative end caps which will hold one end of the diffuser (**Fig. 18**). Place the end cap over the threaded tubing and secure in place with the finial cap.



**14** Slide the diffuser into the decorative end cap then position the other end cap and secure with the decorative finial (**Fig. 19** and **Fig. 20**). Restore power to the fixture.



## Bulb Replacement Instructions

When bulb replacement is necessary, you must replace the bulb as follows:

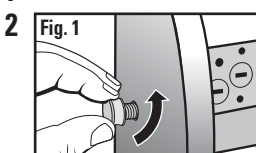
**24 in. Bathbar F14T5 linear fluorescent bulb**

**36 in. Bathbar F21T5 linear fluorescent bulb**

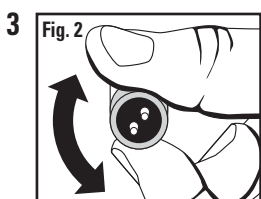
**48 in. Bathbar F28T5 linear fluorescent bulb**

These bulbs are readily available at your local home center, electrical distributor, and most larger hardware stores.

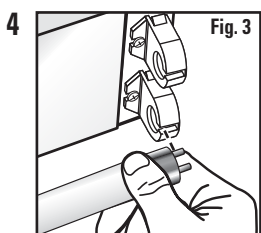
- 1** Shut off power supply. Allow sufficient time for bulbs to cool properly before handling.



**2** Remove the decorative finial by unscrewing counterclockwise (**Fig. 1**). Then remove the end cap and slide out the diffuser to expose the bulbs.



When replacing a defective bulb, use your thumbs to press and roll the bulb 90 degrees inside the socket (**Fig. 2**). This will disengage the bulb contact pins from the socket contacts. Then slide the bulb pins out of the socket slot.



Install the new bulb(s) into the sockets by aligning the pins of the bulb with the slot in the sockets. Using your thumbs, press the metal ends of the bulb into the socket, and roll the bulb toward the socket until it rotates 90 degrees inside the socket, making contact between the lamp pins, and the socket contacts (**Fig. 3**). Re-install the diffuser and end cap. Restore power to the fixture.

## Troubleshooting Guide

Minor problems often can be fixed without the help of an electrician. Before doing any work on the fixture, shut off power supply at the circuit breaker panel to avoid electrical shock.

Problem	Cause	Solution
Fixture doesn't light	Bulb is defective	Replace bulb
	Power is off	Check if power supply is on
	Bad wire connection	Check wire connectors
	Bad switch	Test or replace switch
Fuse blows or circuit breaker trips when light is turned on	Crossed wires or power wire is grounded out	Check wiring connections

## Cleaning Instructions

Your fixture is made from quality materials that will last for many, many years with minimum care. You may want to periodically clean the diffuser, or interior of the fixture using a mild, non-abrasive glass cleaner and soft cloth. Do **NOT** use solvents, or cleaners containing abrasive agents. When cleaning the inside of the fixture, make sure you have the power turned off, and do not spray liquid cleaner directly onto the bulb, socket, ballast, or wiring.

**In the unlikely event that your fixture's ballast, or lamp socket(s) fail, they can be replaced by a qualified electrician. For further information regarding these replaceable parts, please have your electrician contact our technical support number at 800-291-8838.**

## español

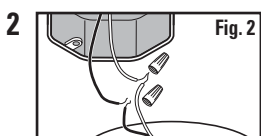
### Preparación

**NO UTILICE ESTE APLIQUE DE LUZ SIN UN CIRCUITO REGULADOR DE INTENSIDAD.** Si usted tiene actualmente controles reguladores de intensidad, deberá retirarlos y reemplazarlos con interruptores eléctricos normales. Si tiene un regulador de intensidad de tres posiciones, tendrá que reemplazarlo con un interruptor normal de tres posiciones.

**Si usted no está familiarizado con las instalaciones eléctricas, le recomendamos que haga que un electricista calificado realice su instalación.**

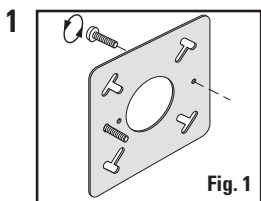


**ADVERTENCIA:** Corte el suministro eléctrico en el panel de cortacircuitos o fusibles antes de quitar el aplique de luz viejo (**Fig. 1**).

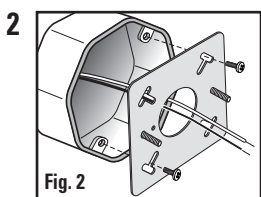


Quite el aplique de luz viejo. Haga un boceto de cómo está cableado dicho aplique (indexe el dibujo por color de cable) o marque los propios cables con cinta adhesiva de pintor y un lápiz, para saber cómo conectar los cables a su aplique de luz nuevo (**Fig. 2**). Si hay varios cables involucrados o si el cableado parece más complicados y quizás hasta incluye un cable rojo, anote las conexiones antes de desconectar los cables.

### Instalación del aplique de luz

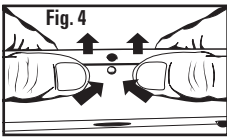


Enrosque los tornillos para metal en los agujeros roscados del soporte de montaje (**Fig. 1**). Si su soporte de montaje tiene más de 2 agujeros roscados, mida la distancia de centro a centro de los agujeros para asegurarse de que coincida con las aberturas de los agujeros del plato del aplique de luz.

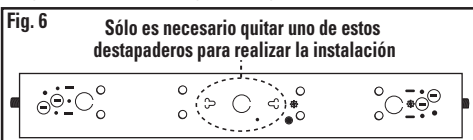
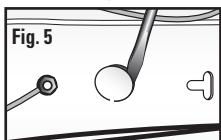


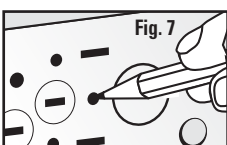
Tire de los cables de alimentación existentes a través del agujero central del soporte de montaje (**Fig. 2**). Utilizando los tornillos viejos de su caja eléctrica, sujete firmemente el soporte de montaje a la caja eléctrica y asegúrese de que los tornillos para metales que sobresalen estén paralelos al piso. Es posible que tenga que usar las ranuras para montar el soporte universal, siempre y cuando los tornillos para metales estén paralelos al piso. Este permitirá nivelar el aplique de luz.

- 3  Retire ambos tornillos ubicados en cada extremo de la cubierta del compartimento de cables del aplique de luz (Fig. 3).

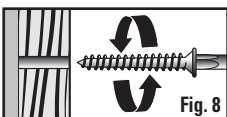
- 4  Para retirar la cubierta del compartimento de cables, empuje hacia dentro cerca de uno de los enganches, hasta que el agujero circular esté libre de la superficie redonda enganchada que está estampada en el cuerpo del aplique de luz. Debería haber de 4 a 6 de estos enganches (Fig. 4). Todos los enganches deben estar desacoplados en un lado antes de retirar la cubierta. Un destornillador de cabeza plana u otro objeto plano robusto será útil en este proceso.

- 5 En la placa trasera, es necesario retirar el destapadero redondo de 2,5 cm y los 2 destapaderos con forma de "T" para realizar la instalación estándar (Fig. 5). **QUITE CUIDADOSAMENTE EL DESTAPADERO GOLPEANDO CON UN MARTILLO UN DESTORNILLADOR DE CABEZA PLANA O UN PUNZÓN HASTA QUE LA SUPERFICIE SE ROMPA (Fig. 6).** Si el destapadero no se suelta, use unos alicates y dóblelo hacia atrás y hacia delante hasta que se desprenda.

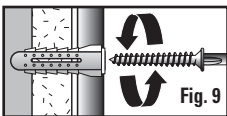


- 6  Es posible que se necesite soporte adicional para apliques de luz de más de 76 cm de longitud. Si éste es el caso, usted debe marcar la pared e instalar los anclajes de plástico en ella antes de realizar el montaje final de la placa trasera (Fig. 7). Los anclajes de plástico se deben alinear con la parte estrecha de las ranuras de bocallave ubicadas en la placa trasera.

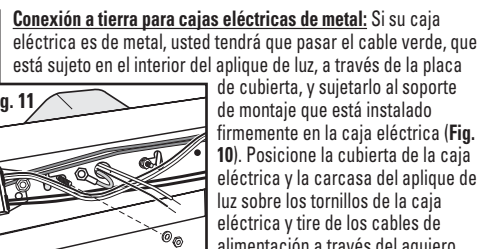
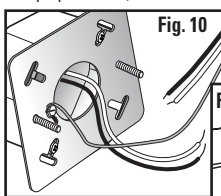
## Montaje en montantes de pared

- 7  Para realizar el montaje sobre el montante de la pared, taladre dos agujeros piloto pequeños para los tornillos (Fig. 8). Enrosque ambos tornillos para madera en los montantes de madera. Aproximadamente 13 mm del tornillo debería sobresalir aún de la pared.

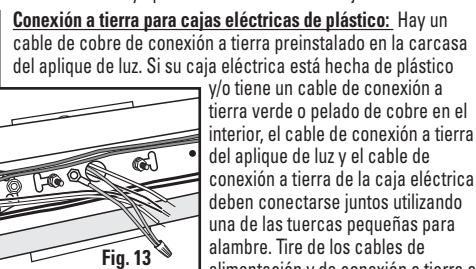
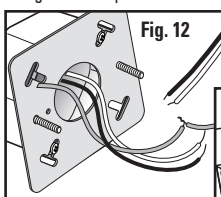
## Montaje en panel de yeso

- 8  Para realizar el montaje en panel de yeso, taladre agujeros de 4,8 mm para los anclajes de plástico para pared. Inserte dichos anclajes en los agujeros apropiados y golpéelos suavemente hasta colocarlos en su sitio, de modo que estén al ras con la superficie del panel de yeso. Enrosque todos los tornillos en los anclajes de plástico (Fig. 9). Aproximadamente 13 mm del tornillo debería sobresalir aún de la pared.

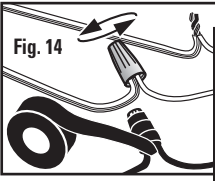
- 9 **Por motivos de seguridad y para lograr un funcionamiento correcto, su aplique de luz se debe conectar a tierra apropiadamente.** Primero, determine qué tipo de caja eléctrica tiene usted. La caja eléctrica ubicada dentro de la pared se debe cubrir con la cubierta de caja eléctrica incluida. Si usted no está familiarizado con los métodos para conectar apropiadamente a tierra su aplique de luz, consulte a un electricista calificado.



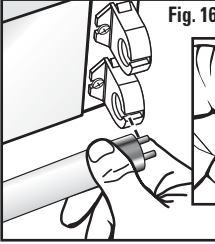
**Conexión a tierra para cajas eléctricas de metal:** Si su caja eléctrica es de metal, usted tendrá que pasar el cable verde, que está sujeto en el interior del aplique de luz, a través de la placa de cubierta, y sujetarlo al soporte de montaje que está instalado firmemente en la caja eléctrica (Fig. 10). Posicione la cubierta de la caja eléctrica y la carcasa del aplique de luz sobre los tornillos de la caja eléctrica y tire de los cables de alimentación a través del agujero central de la cubierta de la caja eléctrica y del compartimento de cables de la barra de baño. Utilizando las arandelas y las tuercas suministradas en el juego de tornillería de montaje, sujete firmemente la barra de baño de vuelta sobre la placa de cubierta de la caja eléctrica (Fig. 11). Asegúrese de que la barra de baño esté nivelada y apriete los tornillos de montaje.




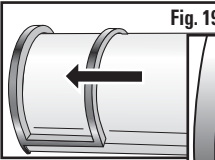
**Conexión a tierra para cajas eléctricas de plástico:** Hay un cable de cobre de conexión a tierra preinstalado en la carcasa del aplique de luz. Si su caja eléctrica está hecha de plástico y/o tiene un cable de conexión a tierra verde o pelado de cobre en el interior, el cable de conexión a tierra del aplique de luz y el cable de conexión a tierra de la caja eléctrica deben conectarse juntos utilizando una de las tuercas pequeñas para alambre. Tire de los cables de alimentación y de conexión a tierra a través de la cubierta de la caja eléctrica (Fig. 12). Alinee los 2 agujeros exteriores pequeños de la cubierta y deslice la cubierta sobre la caja eléctrica. Seguidamente, tire de los cables a través del agujero central ubicado en la parte de atrás del aplique de luz, al interior del compartimento de cables (Fig. 13). Utilizando las arandelas y las tuercas suministradas en el equipo de tornillería de montaje, sujete firmemente la barra de baño de vuelta sobre la placa de cubierta de la caja eléctrica. Asegúrese de que la barra de baño esté nivelada y apriete los tornillos de montaje.

- 10**  **Fig. 14** Conecte los hilos de alimentación de la caja eléctrica a los hilos terminales del aplique de luz, utilizando las tuercas de tamaño mediano para alambre suministradas en el juego de tornillería de instalación, de acuerdo con la ilustración (**Fig. 14**). Los hilos negros del aplique de luz van al hilo de alimentación negro y los hilos blancos del aplique de luz van al hilo de alimentación blanco. Apriete apropiadamente las tuercas para alambre, para evitar que los cables se aflojen. Pegue las tuercas para alambre a los cables utilizando cinta aislante. Meta los cables conectados en el compartimiento de cables (**Fig. 15**). Coloque la cubierta del compartimiento de vuelta sobre el aplique de luz.

- 11** Reinstale la placa de cubierta con los dos (2) tornillos que quitó en el paso 3.

- 12**  **Fig. 16** Instale las bombillas en los portalámparas alineando las espigas de la bombilla con la ranura ubicada en los portalámparas (**Fig. 16**). Utilizando los pulgares y el dedo índice, presione los extremos metálicos del portalámparas y haga rodar la bombilla hacia delante hasta que gire 90 grados dentro del portalámpara, haciendo contacto entre las espigas de la bombilla y los contactos del portalámpara (**Fig. 17**). Repita este paso para la otra bombilla.

- 13**  **Fig. 18** Ahora usted tiene que instalar una de las tapas de extremo decorativas que sujetará un extremo del difusor (**Fig. 18**). Coloque la tapa de extremo sobre el tubo roscado y sujétela firmemente en su sitio con la tapa de remate.

- 14**  **Fig. 19** Deslice el difusor al interior de la tapa de extremo decorativa y luego posicione la otra tapa de extremo y sujétela firmemente con el remate decorativo (**Fig. 19 y Fig. 20**). Restablezca el suministro eléctrico al aplique de luz.

## Instrucciones para cambiar la bombilla

Cuando sea necesario reemplazar la bombilla, debe reemplazarla de la manera siguiente:

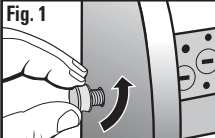
**Bombilla fluorescente lineal F14T5 para barra de baño de 61 cm**

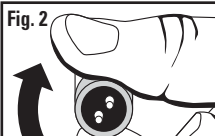
**Bombilla fluorescente lineal F21T5 para barra de baño de 91,4 cm**

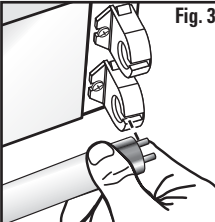
**Bombilla fluorescente lineal F28T5 para barra de baño de 121,9 cm**

Estas bombillas se pueden obtener en un centro local de productos para el hogar, un distribuidor de productos de electricidad y la mayoría de ferreterías más grandes.

- 1** Desconecte el suministro eléctrico. Deje que transcurra suficiente tiempo para que las bombillas se enfríen apropiadamente antes de colgar el aplique de luz.

- 2**  **Fig. 1** Retire el remate decorativo desenroscándolo en sentido contrario al de las agujas del reloj (**Fig. 1**). Luego, retire la tapa de extremo y deslice el difusor hacia fuera hasta dejar al descubierto las bombillas.

- 3**  **Fig. 2** Cuando reemplace una bombilla defectuosa, utilice los pulgares para presionar la bombilla y hacerla rodar 90 grados en el interior del portalámpara (**Fig. 2**). Esto desacoplará las espigas de contacto de la bombilla de los contactos del portalámpara. Luego, deslice las espigas de la bombilla hacia fuera, hasta sacarlas de la ranura del portalámpara.

- 4**  **Fig. 3** Instale la bombilla o bombillas nuevas en los portalámparas, alineando las espigas de la bombilla con la ranura ubicada en los portalámparas. Utilizando los pulgares, presione los extremos metálicos de la bombilla al interior del portalámpara y haga rodar la bombilla hacia el portalámpara hasta que gire 90 grados en el interior del mismo, haciendo contacto entre las espigas de la lámpara y los contactos del portalámpara (**Fig. 3**). Reinstale el difusor y la tapa de extremo. Restablezca el suministro eléctrico al aplique de luz.

# Guía de resolución de problemas

Los problemas menores pueden resolverse a menudo con la ayuda de un electricista. Antes de realizar cualquier trabajo en la lámpara, corte el suministro eléctrico al panel de cortacircuitos para evitar las descargas eléctricas.

Problema	Causa	Solución
La lámpara no se enciende	La bombilla está defectuosa	Reemplace la bombilla
	El suministro eléctrico está desconectado	Compruebe si el suministro eléctrico está conectado
	Mala conexión del enchufe	Compruebe el cableado
	Interruptor defectuoso	Compruebe o reemplace el interruptor
El fusible se funde o el cortacircuito salta al encender la luz	Los cables están en cortocircuito o el cable de perdiendo corriente a tierra	Compruebe las conexiones de los cables

## Instrucciones de limpieza

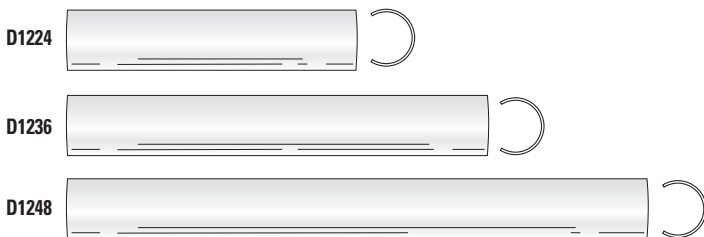
Su lámpara de techo está hecha con materiales de calidad que durarán por muchos, muchos años con un mínimo de cuidado. Puede que quiera limpiar periódicamente el difusor o el interior de la lámpara usando un líquido suave no abrasivo para limpiar vidrio y un paño suave. **NO** use solventes ni limpiadores que contengan agentes abrasivos. Cuando esté limpiando el interior de la lámpara, asegúrese de que ha desconectado el suministro eléctrico y no rocíe la bombilla, el portalámpara, el lastre o el cableado directamente con líquido limpiador.

En el poco probable caso de que el equilibrador o el portalámparas o los portalámparas de su aplique de luz fallen, pueden ser reemplazados por un electricista calificado. Para obtener más información sobre estas piezas reemplazables, por favor, haga que el electricista contacte nuestro número de asistencia técnica llamando al 800-291-8838.

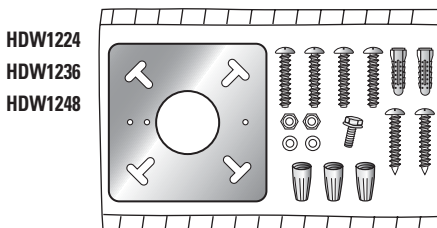
## E Replacement Parts List S Lista de piezas de repuesto

- E Keep this guide handy for ordering replacement parts.
- S Mantenga esta guía práctica para que ordenan las piezas de recambio.

- E Diffuser
- S Difusor



- E Hardware Kit
- S Juego de piezas de instalación



## **E** Need Help? **S** ¿Necesita Ayuda?



**E** In the event you are missing a part or have questions regarding installation please visit our website at [www.goodearthlighting.com/support.html](http://www.goodearthlighting.com/support.html) or call the Customer Care Center **1-800-291-8838**.

**S** En caso de que le falte alguna pieza o tenga preguntas sobre la instalación, sírvase visitar nuestro sitio Web en [www.goodearthlighting.com/support.html](http://www.goodearthlighting.com/support.html) o llame al Centro de Atención al Cliente al **1-800-291-8838**.

## **E** Good Earth Lighting® Warranty

### 2 YEAR LIMITED WARRANTY

Good Earth Lighting, Inc. warrants this lighting fixture to be free from defects in materials and workmanship for a period of two (2) years from the date of original purchase by the consumer. If you are missing any parts, or have any questions about your installation, **DO NOT RETURN YOUR FIXTURE TO THE STORE! CALL US FIRST!** We can often help get the problem corrected right over the phone. You can call us at **1-800-291-8838**, 9AM-5PM CST, Monday through Friday.

In the unlikely event the Good Earth Lighting fixture fails to perform as it was designed to do within two (2) years from date of purchase, we will repair or replace (at our option) the unit in the original color, and style if available, or in a similar color and style if the original item has been discontinued, without charge. This warranty covers the entire fixture, **EXCLUSIVE OF LAMPS**. Suspect units should be properly checked to ensure performance problems are not lamp related. Defective units must be properly packed, and returned to Good Earth Lighting, Inc. with a letter of explanation, and your original purchase receipt showing date of purchase. **Call us at 1-800-291-8838** to obtain a Return Authorization number, and an address where to ship your defective product.

Note: No C.O.D. shipments will be accepted. The liability of Good Earth Lighting, Inc. is in any case limited to replacement of the defective light fixture product. Good Earth Lighting, Inc. will not be liable for any other loss, damage, or injury which is caused by the product. This limitation upon the liability of Good Earth Lighting, Inc. includes any loss, damage, or injury which is (I) to person or property or otherwise; (II) incidental or consequential in nature; (III) based upon theories of warranty, contact, negligence, strict liability, tort, or otherwise; or (IV) directly, or indirectly related to the sale, use, or repair of the product.

Good Earth Lighting, Inc., 5260 Capitol Drive, Wheeling, IL 60090

Printed in China

## **S** La Garantía de Good Earth Lighting®

### GARANTÍA LIMITADA DE 2 AÑOS

Good Earth Lighting, Inc., garantiza que este aplique de luz estará libre de defectos de materiales y fabricación durante un período de dos (2) años a partir de la fecha de compra original por el consumidor.

Si le faltan piezas o tiene preguntas acerca de la instalación, **NO DEVUELVA LA LÁMPARA A LA TIENDA ¡LLÁMENOS PRIMERO!** Muchas veces podremos ayudar a resolver el problema directamente por teléfono. Puede llamarnos al **1-800-291-8838**, de 9:00 a.m. a 5:00 p.m., hora del centro de los EE.UU., de lunes a viernes.

En el poco probable caso de que el aplique de luz de Utilitech no funcione en la forma prevista dentro del plazo de dos (2) años a partir de la fecha de compra, repararemos o reemplazaremos la unidad (a nuestra opción) en el color y el estilo originales, si se encuentran disponibles, o en un color y un estilo similares si el artículo original ya no se fabrica, sin cargo para usted. Esta garantía cubre toda la lámpara, **EXCEPTO LAS BOMBILLAS**. Las unidades cuestionables deben revisarse de manera apropiada para asegurar que los problemas de rendimiento no estén relacionados con la bombilla.

Las unidades defectuosas deberán embalarse de manera correcta y enviarse a Good Earth Lighting, Inc., acompañadas por una carta donde se explique el problema y el recibo de compra original, donde aparezca la fecha de compra. **Llámenos al 1-800-291-8838** para obtener un número de autorización de devolución y una dirección a la que enviar su producto defectuoso.

Nota: No se aceptan envíos con pago contra entrega (C.O.D.). En todos los casos, la responsabilidad de Good Earth Lighting, Inc., está limitada al reemplazo del producto de iluminación defectuoso. Good Earth Lighting, Inc., no será responsable por ninguna otra pérdida, daño o lesión causada por el producto. La limitación de responsabilidad de Good Earth Lighting, Inc., incluye toda pérdida, daño o lesión que (I) sea a personas, bienes u otros; (II) sea de naturaleza incidental o emergente; (III) se base en teorías de garantía, contrato, negligencia, responsabilidad estricta, agravio u otros; o (IV) tenga relación directa o indirecta con la venta, uso o reparación del producto.

Good Earth Lighting, Inc., 5260 Capitol Drive, Wheeling, IL 60090

Impreso en China



Lamp contains Mercury. Dispose according to local, state, or Federal laws. See: [www.lamprecycle.org](http://www.lamprecycle.org)

La lámpara contiene mercurio. Deséchela de acuerdo con las leyes locales, estatales o federales. Visite: [www.lamprecycle.org](http://www.lamprecycle.org)