



ITEM #0752623

DECORATIVE VASE FOUNTAIN

MODEL #FOU-515338

Garden Treasures® is a registered trademark of LF, LLC. All Rights Reserved.

Français p. 8

Español p. 15



ATTACH YOUR RECEIPT HERE

Serial Number _____ Purchase Date _____



Questions, problems, missing parts? Before returning to your retailer, call our customer service department at 1-800-643-0067, 8 a.m. - 8 p.m., EST, Monday - Friday.

AB15646

Lowes.com/gardentreasures 

PACKAGE CONTENTS

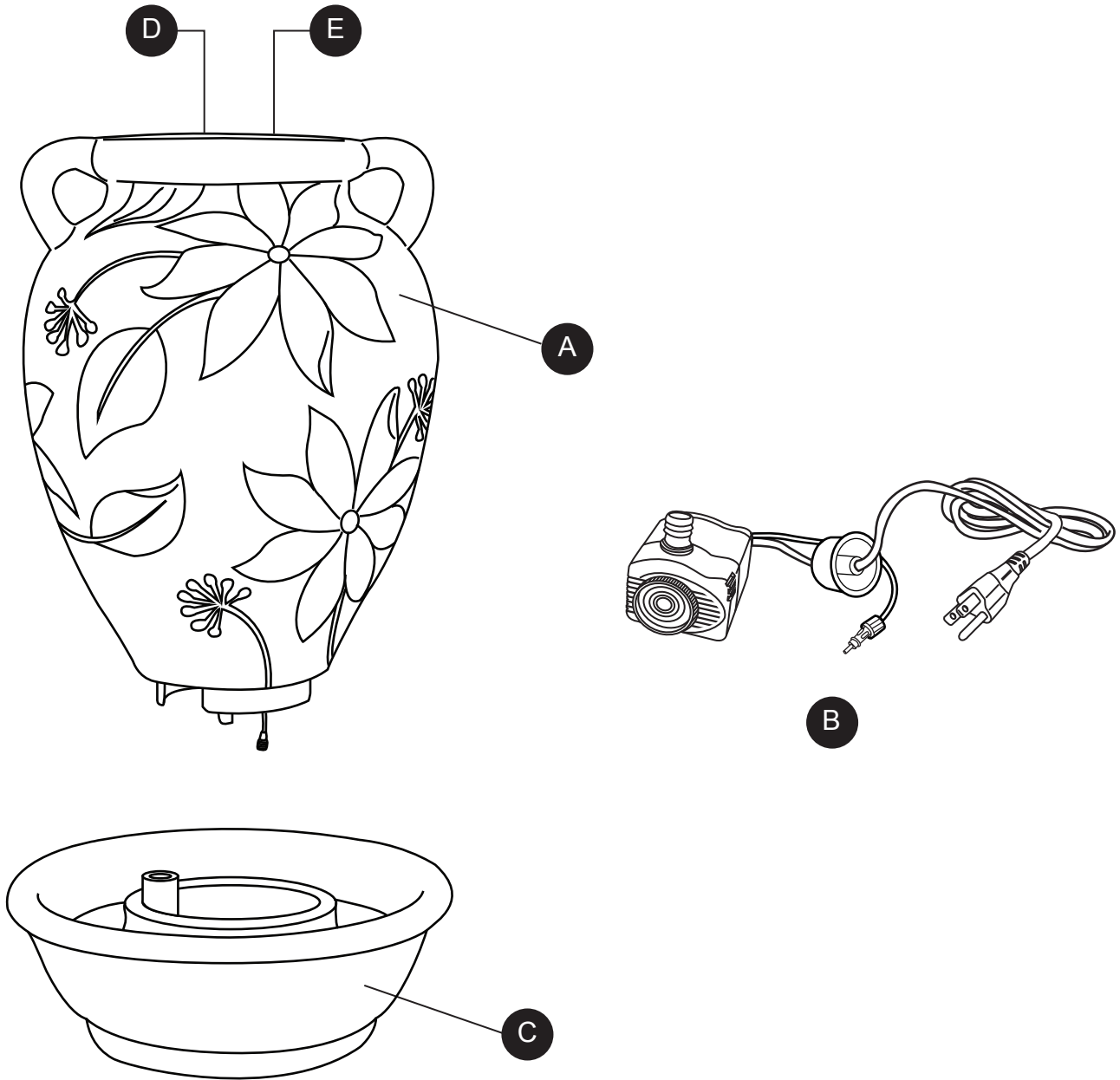

PART	DESCRIPTION	QUANTITY
A	Vase	1
B	Pump	1
C	Basin	1
D	LED (pre-assembled)	1
E	Plastic Collar (pre-assembled)	1

SAFETY INFORMATION

Please read and understand this entire manual before attempting to assemble, operate or install the product.

WARNING

- This fountain is intended for outdoor use only.
- Place the fountain in a location where any water spills or splashing will not reach any other electrical equipment or cause damage.
- Choose an appropriate location before installing the fountain. DO NOT lift or push/drag the water basin to relocate the fountain when it's filled with water. Empty the water basin before lifting.
- Excessive weight or pressure on any of the fountain sections may cause it to tip or fall over. Keep pets and children away from any of the fountain sections.

WARNING

Some splashing may occur. To avoid injury from electrical shock, observe basic safety precautions and comply with the following instructions:

- The pump on your fountain has no user-serviceable parts. Only an authorized service representative should service the pump.
- Do not open the sealed pump housing as this may result in electrical shock.

CAUTION

Refer to enclosed pump maintenance guide for cleaning.

1. Install the fountain pump correctly before operating it.
2. DO NOT allow the pump to run dry.
3. An adult should supervise children when they are around the pump.
4. Use the proper power source as indicated on the pump label.
5. Equip the electrical power for the pump with a Ground Fault Circuit Interrupter (GFCI) wall outlet.
6. For fountains with multiple sections or attached decorations: If any of the fountain's attached sections with electrical lights or components fall into the water located in fountain base, unplug the fountain and turn off circuit breaker before trying to put the fountain pieces back in place.
7. If any leakage occurs around the pump housing, turn off the circuit breaker immediately and have the pump serviced by a registered technician.
8. Do not operate the fountain if the pump has been dropped or has a damaged power cord or plug.
9. If the plug or your wall receptacle gets wet due to water dripping down the power cord or for any other reason, do not remove the plug from the wall outlet until the circuit breaker is turned off.

NOTE: Allow the pump power cord to hang at a lower level than the wall outlet to form a "drip loop". This will help prevent water from dripping down the power cord and getting into the wall outlet.

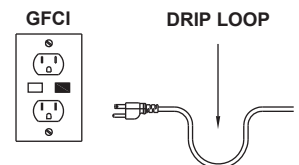

10. Always unplug the fountain pump and any other independent electrical accessories (e.g. lights) from the outlet when not in use and before cleaning or replacing parts.
11. Disconnect the power cord from the outlet by holding the plug, not by pulling on the power cord.
12. Periodically change the water. Clean the fountain water basin, the pump's outlet nozzle and the water tube for dirt and debris with a damp cloth if necessary.
13. Do not expose the pump to direct sunlight or to low temperatures for any period of time.
14. Keep the power cord away from high temperatures or heat sources.
15. Use only an UL-approved extension cord of the correct rating to avoid overheating.
16. Only use fountain parts provided by the manufacturer.
17. Do not use the pump for any other than its intended use.
18. This fountain pump is not intended for commercial use.

PREPARATION

Before beginning assembly of product, make sure all parts are present. Compare parts with package contents list. If any part is missing or damaged, do not attempt to assemble the product.

Estimated Assembly Time: 10 minutes

No Tools Required for Assembly

ASSEMBLY INSTRUCTIONS

1. Place basin (C) on a flat, level surface. Route power cord of pump (power cord with rubber cap) through the pipe on basin (C) to the bottom of basin (C). Gently pull the plug out through the small notch on basin (C), then cover the pipe with the cap on the cord.

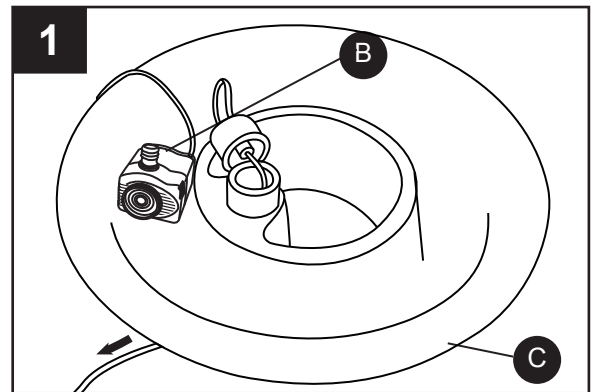

2. Pull out power cord of LED light from the vase (A) and plug the end into the end of the power cord from the pump (C). Screw the preassembled ring over the cable to secure the connection.

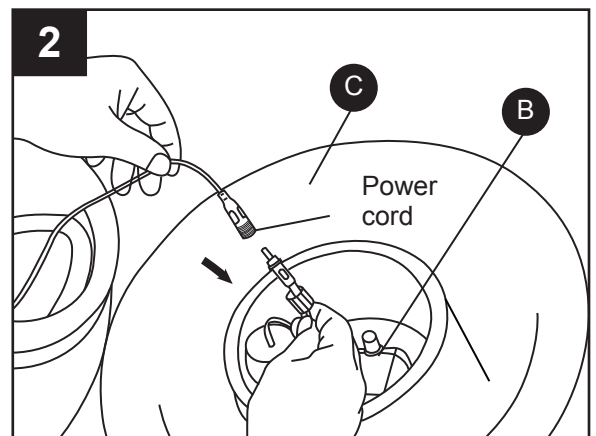

3. Pull out the water tube from the vase (A) and connect it to the outlet nozzle on the pump (B). Make sure the water tube connects tightly to the nozzle. Place the pump into the chamber on the basin (C).

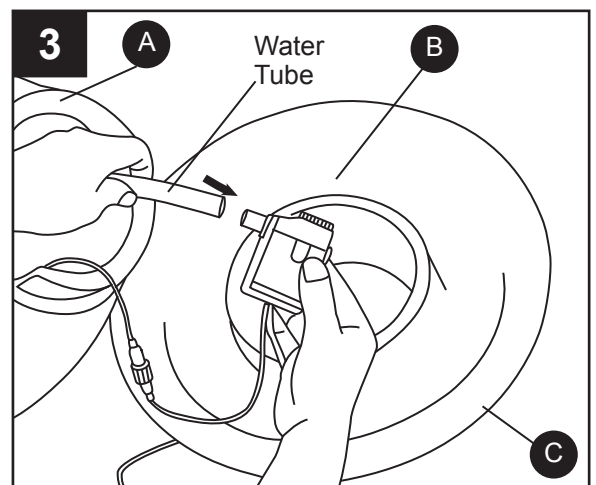

ASSEMBLY INSTRUCTIONS

4. Align the notch on the bottom of the vase (A) with the tube on the basin (C), then attach the vase (A) to the basin (C).

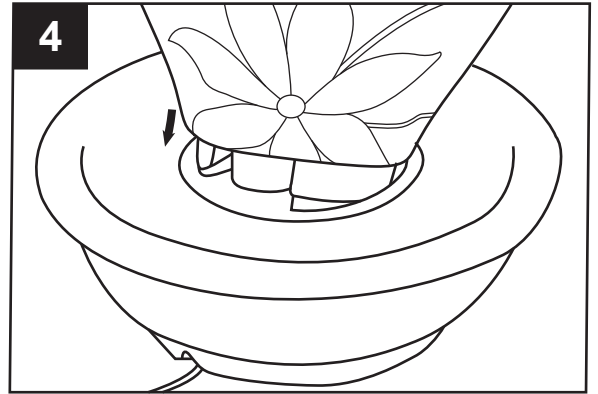

5. Fill basin (C) with water, making sure the pump (B) is fully submerged. Then, plug item into nearest outlet.

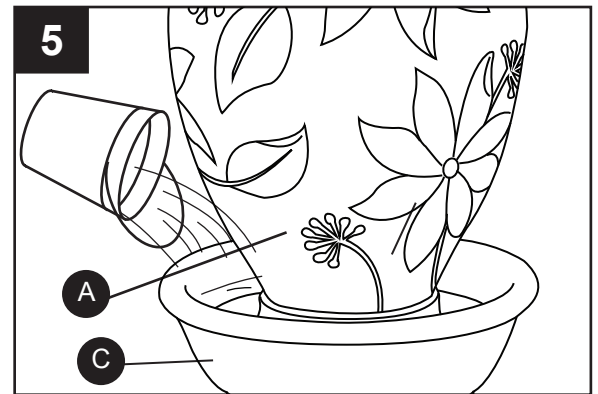

CAUTION:

Be careful not to spill water onto the plug of the pump.
DO NOT allow the pump to run dry!

CARE AND MAINTENANCE

- Keep water clean - using clean water will reduce mineral deposits, improve water clarity and prolong the life of the pump.
- Clean the fountain periodically to prevent mineral deposits and contamination. Use a wet cloth to gently wipe heavily stained surfaces. Do not use harsh chemicals or abrasives as this will damage the finished surface.
- Add clean water periodically to ensure the pump is fully submerged in water.
- Disconnect the power and empty the basin if the fountain will not be used for an extended time.
- If installed outdoors and in a freeze-prone area of the country, ensure all water is removed and the unit is completely dry before temperatures drop too low. This product is NOT to be operated below 41°F or freeze damage may occur.

CARE AND MAINTENANCE

HOW TO REPLACE THE LED LIGHT:

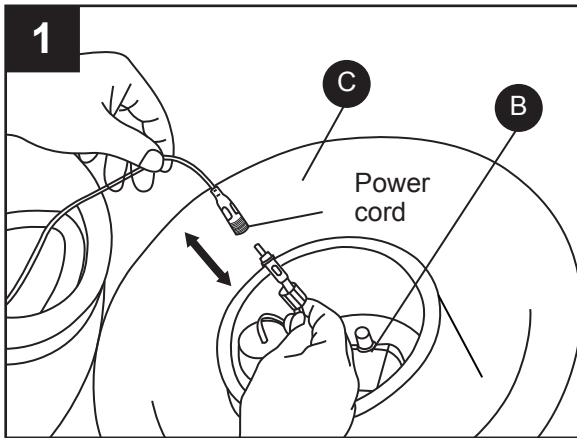

1. Unscrew the cap from the connect point of light cable, then unplug light cable from the pump.

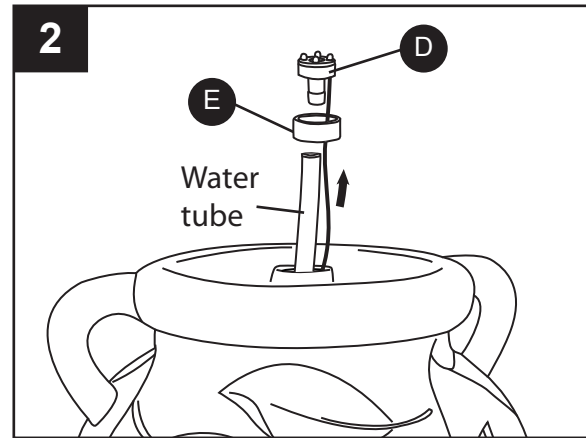

2. Pull the LED light out from the head of fountain, disconnect the water tube, then replace it with a new LED light. Connect new LED light to water tube, then reverse step 2 and step 1 to finish installing the new light.

NOTE: The LED light should sit in the plastic collar (E).

TROUBLESHOOTING

PROBLEM	POSSIBLE CAUSE	CORRECTIVE ACTION
Fountain pump fails to operate.	<ol style="list-style-type: none"> 1. Pump is not plugged into the socket properly. 2. Water level lower than pump. 3. Flow control on the pump. 4. Pump outlet nozzle and/or water tube is clogged. 5. Connection between pump and water tube is loose. 6. Pump may be "air locked". 	<ol style="list-style-type: none"> 1. Plug the pump power cord into socket properly. 2. Add more water, make sure the pump is submerged completely. 3. Adjust flow control to "+". 4. Clean pump outlet nozzle and water tube. 5. Connect water tube to pump tightly. 6. Plug and unplug the pump several times to clear air.
Water does not flow out of the fountain.	Kinked or loose water tube.	Make sure water tubes are connected properly.

ONE-YEAR LIMITED WARRANTY

This product is covered under a manufacturer's one-year limited warranty from date of purchase against defects in materials and workmanship. This warranty only covers the product under normal using; it does not cover damage due to neglect or abuse.

To get this warranty service, call our customer service department at 1-800-643-0067, 8 a.m. - 8 p.m., EST, Monday - Friday.

REPLACEMENT PARTS LIST

For replacement parts, call our customer service department at 1-800-643-0067, 8 a.m. - 8 p.m., EST, Monday - Friday.

PART	DESCRIPTION	PART #
B	Pump	01497
D	LED Light	01491
E	Plastic Collar	01492

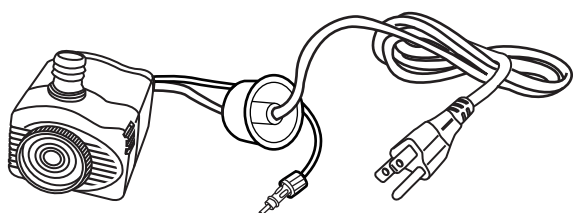

B

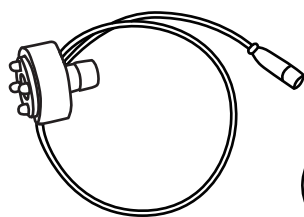

D



E

Printed in China

Garden Treasures® is a registered trademark of LF, LLC. All Rights Reserved.



ARTICLE #0752623

FONTAINE DÉCORATIVE EN FORME DE VASE

MODÈLE #FOU-515338

Garden Treasures® est une marque de commerce déposée de LF, LLC. Tous droits réservés.



JOIGNEZ VOTRE REÇU ICI

Numéro de série _____ Date d'achat _____



Des questions, des problèmes, des pièces manquantes? Avant de retourner l'article au détaillant, appelez notre service à la clientèle au 1 800 643-0067, entre 8 h et 20 h (HNE), du lundi au vendredi.

Lowes.com/gardentreasures 

CONTENU DE L'EMBALLAGE

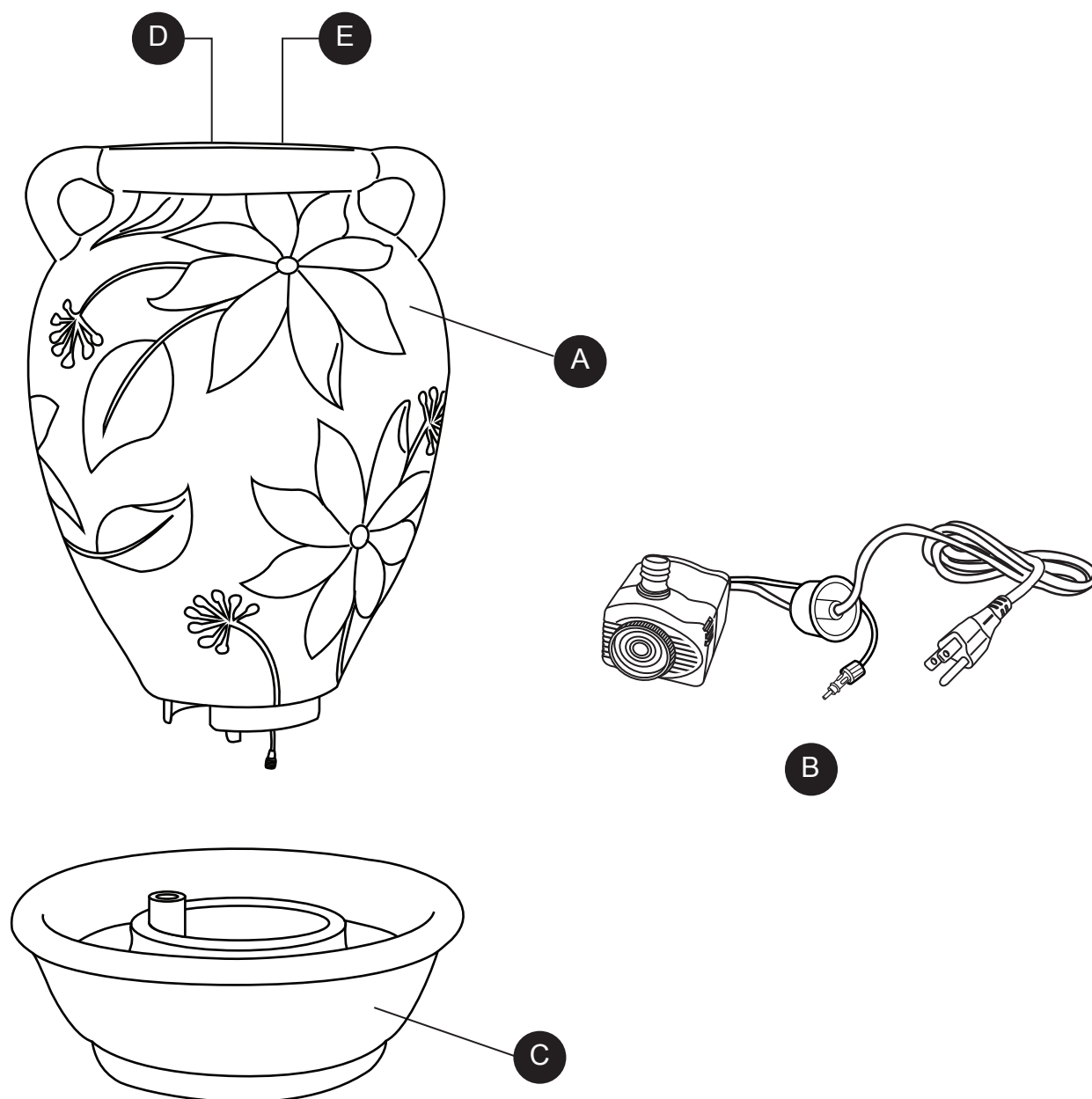

PIÈCE	DESCRIPTION	QUANTITÉ
A	Vase	1
B	Pompe	1
C	Bassin	1
D	Éclairage à DEL (préassemblé)	1
E	Collier en plastique (préassemblé)	1

CONSIGNES DE SÉCURITÉ

Assurez-vous de lire et de comprendre l'intégralité du présent manuel avant de tenter d'assembler, d'utiliser ou d'installer l'article.

AVERTISSEMENT

- Cette fontaine est conçue pour une utilisation à l'extérieur seulement.
- Placez la fontaine dans un endroit où les déversements d'eau et les éclaboussures n'atteindront pas d'autres appareils électriques ni n'entraîneront d'autres dommages.
- Choisissez un emplacement approprié avant d'installer la fontaine. Ne soulevez PAS et ne déplacez PAS le bassin lorsqu'il est rempli d'eau. Videz l'eau du bassin avant de le soulever.
- Un poids ou une pression excessifs appliqués sur n'importe quelle section de la fontaine risquent de la faire basculer ou de la renverser. Faites en sorte que toutes les sections de la fontaine demeurent hors de la portée des animaux et des enfants.

AVERTISSEMENT

Des éclaboussures peuvent survenir. Pour éviter les blessures par choc électrique, respectez les consignes de sécurité élémentaires et suivez les instructions ci-dessous.

- La pompe de la fontaine ne contient aucune pièce réparable par l'utilisateur. Seul un représentant autorisé devrait effectuer l'entretien de la pompe.
- N'ouvrez pas le boîtier scellé de la pompe, car cela pourrait entraîner un choc électrique.

ATTENTION

Consultez le guide d'entretien de la pompe fourni pour obtenir les instructions de nettoyage.

1. Installez correctement la pompe avant de mettre la fontaine en marche.
2. NE FAITES PAS fonctionner la pompe sans eau.
3. Les enfants devraient être sous la supervision d'un adulte lorsqu'ils se trouvent à proximité de la pompe.
4. Assurez-vous d'utiliser une source d'alimentation appropriée, en suivant les inscriptions sur l'étiquette de la pompe.
5. Sécurisez l'alimentation électrique de la pompe en utilisant une prise murale équipée d'un disjoncteur différentiel.
6. Pour les fontaines comportant plusieurs sections ou des décorations : si une section de la fontaine comportant des lumières ou des composants électriques tombe dans l'eau au pied de la fontaine, débranchez la fontaine et coupez l'alimentation du disjoncteur avant d'essayer de remettre les sections en place.
7. En cas de fuite autour du boîtier de la pompe, coupez immédiatement l'alimentation du disjoncteur et faites faire l'entretien de la pompe par un technicien autorisé.
8. Ne faites pas fonctionner la fontaine si la pompe est tombée par terre ou si le cordon d'alimentation ou la fiche sont endommagés.
9. Si la fiche ou la prise murale sont mouillées parce que de l'eau s'écoule le long du cordon d'alimentation ou pour toute autre raison, ne retirez pas la fiche de la prise murale avant que le disjoncteur soit hors tension.

REMARQUE : Assurez-vous que le cordon d'alimentation de la pompe tombe sous la prise murale de façon à former une « boucle d'égouttement ». Cela empêchera l'eau de couler le long du cordon jusqu'à la prise murale.

DISJONCTEUR DIFFÉRENTIEL BOUCLE D'ÉGOUTTEMENT

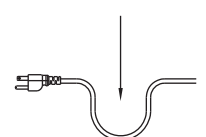
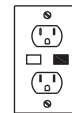

10. Débranchez toujours la pompe de la fontaine et tous les autres accessoires électriques indépendants (par exemple, les lumières) de la prise lorsque vous ne les utilisez pas et avant de les nettoyer ou de remplacer des pièces.
11. Débranchez l'article en tirant sur la fiche et non sur le cordon d'alimentation.
12. Changez régulièrement l'eau. Nettoyez le bassin d'eau de la fontaine, la buse de sortie de la pompe et le tuyau d'eau à l'aide d'un linge humide pour retirer la saleté et les débris, au besoin.
13. Ne laissez pas la pompe en plein soleil ni à des températures basses pendant une période prolongée.
14. N'exposez pas le cordon d'alimentation à de hautes températures et tenez-le loin des sources de chaleur.
15. Utilisez seulement une rallonge homologuée par UL et d'un calibre approprié afin d'éviter les surchauffes.
16. N'utilisez que des pièces de la fontaine fournies par le fabricant.
17. N'utilisez pas la pompe pour un usage autre que celui auquel elle est destinée.
18. Cette pompe de fontaine n'est pas conçue pour un usage commercial.

PRÉPARATION

Avant de commencer l'assemblage de l'article, assurez-vous d'avoir toutes les pièces. Comparez le contenu de l'emballage avec la liste des pièces. S'il y a des pièces manquantes ou endommagées, ne tentez pas d'assembler l'article.

Temps d'assemblage approximatif : 10 minutes.

Aucun outil n'est nécessaire pour l'assemblage.

INSTRUCTIONS POUR L'ASSEMBLAGE

1. Placez le bassin (C) sur une surface plane et de niveau. Faites passer le cordon d'alimentation de la pompe (le cordon d'alimentation avec un capuchon en caoutchouc) à travers le tuyau du bassin (C) jusqu'au bas du bassin (C). Tirez doucement sur la fiche pour la retirer de la petite encoche sur le bassin (C), puis couvrez le tuyau avec le capuchon qui se trouve sur le cordon d'alimentation.

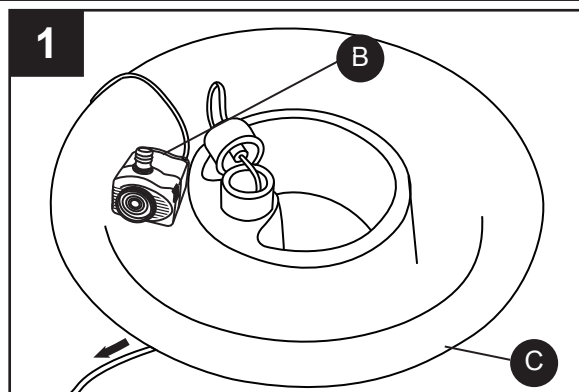

2. Retirez le cordon d'alimentation de l'ampoule à DEL du vase (A) et branchez-en l'extrémité sur l'extrémité du cordon d'alimentation de la pompe (B). Vissez l'anneau préassemblé sur le cordon afin d'assurer un raccord solide.

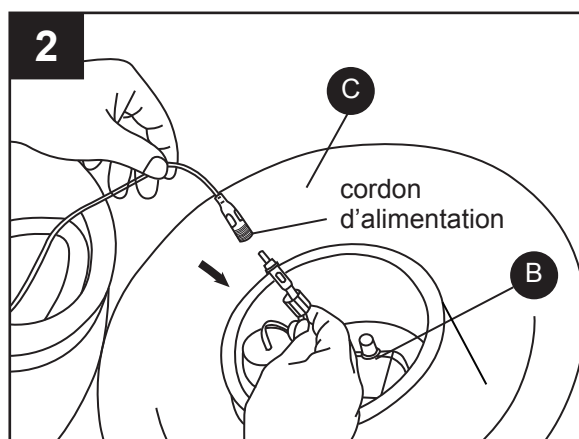

3. Retirez le tuyau d'eau du vase (A) et raccordez-le à la buse de sortie située sur la pompe (B). Assurez-vous que le tuyau d'eau est fixé fermement dans la buse. Placez la pompe dans la chambre située sur le bassin (C).

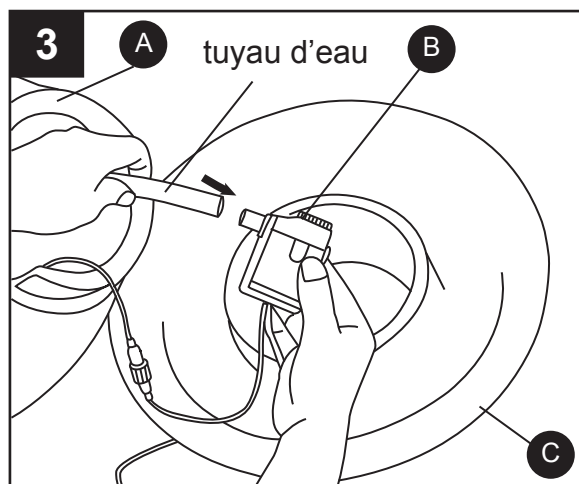

INSTRUCTIONS POUR L'ASSEMBLAGE

4. Alignez l'encoche sur le bas du vase (A) avec le tube sur le bassin (D), puis fixez le vase (A) au bassin (D).

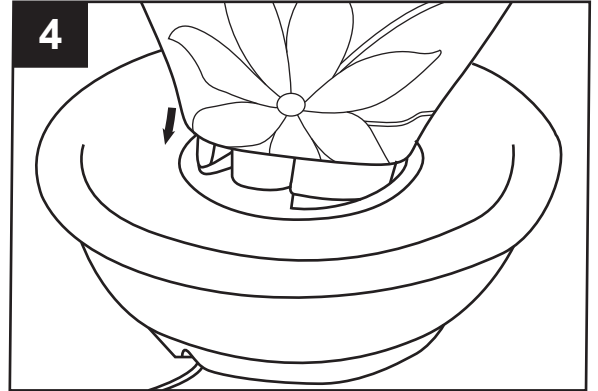

5. Remplissez le bassin (C) d'eau pour immerger entièrement la pompe (B). Branchez ensuite l'article sur la prise la plus proche.

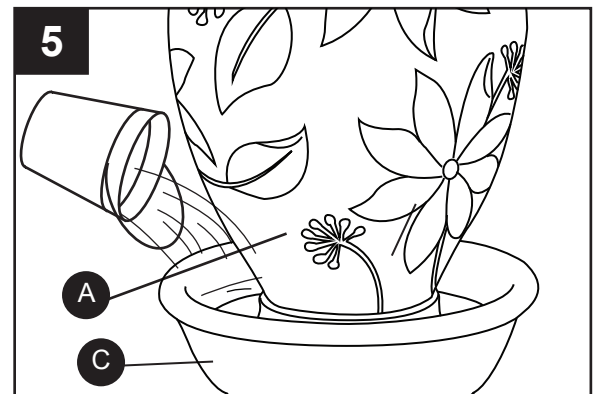

ATTENTION :

Faites attention de ne pas verser d'eau sur la fiche de la pompe. NE FAITES PAS fonctionner la pompe sans eau!

ENTRETIEN

- Gardez l'eau propre : l'utilisation d'eau propre permettra de réduire les dépôts de minéraux, d'améliorer la clarté de l'eau et de prolonger la durée de vie de la pompe.
- Nettoyez périodiquement la fontaine afin d'éviter les dépôts de minéraux et la contamination. Utilisez un linge humide pour essuyer délicatement les surfaces très sales. N'utilisez pas de produits chimiques ou abrasifs forts, car cela endommagerait le fini de surface.
- Ajoutez périodiquement de l'eau propre pour vous assurer que la pompe est entièrement immergée.
- Lorsque vous n'utilisez pas la fontaine pour une période prolongée, débranchez-la et videz le bassin.
- Si vous installez la fontaine à l'extérieur dans un endroit où il y a des risques de gel, assurez-vous d'avoir retiré toute l'eau et que l'article est complètement sec avant que la température ne devienne trop froide. Cet article n'est PAS conçu pour être utilisé à une température inférieure à 5 °C. Le gel pourrait occasionner des dommages.

ENTRETIEN

REPLACEMENT DE L'AMPOULE À DEL :

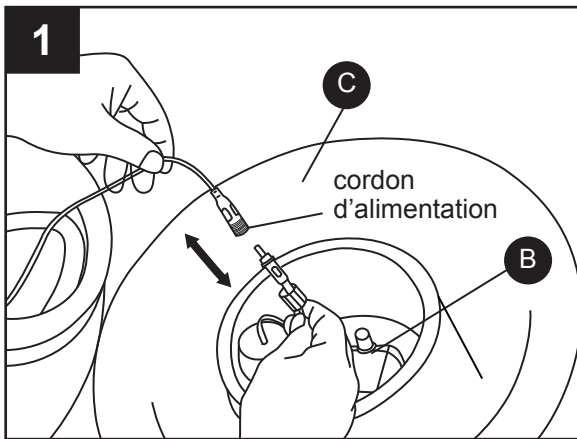

1. Dévissez le capuchon du point de connexion du câble de la lampe, puis débranchez le câble de la lampe de la pompe.

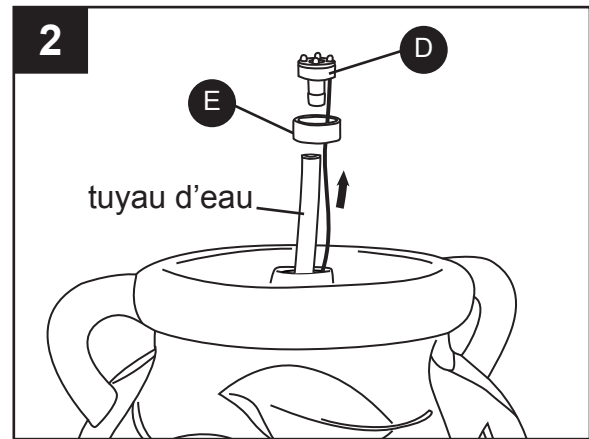

2. Tirez l'ampoule à DEL de la tête de la fontaine, débranchez le tuyau d'eau, puis remplacez-la par une nouvelle ampoule à DEL. Raccordez la nouvelle ampoule à DEL au tuyau d'eau, puis refaites à l'inverse les étapes 2 et 1 pour terminer le remplacement de l'ampoule à DEL.

REMARQUE : L'ampoule à DEL devrait se trouver dans le collier en plastique (E).

DÉPANNAGE

PROBLÈME	CAUSE POSSIBLE	CAUSE POSSIBLE
La pompe de la fontaine ne fonctionne pas.	<ol style="list-style-type: none"> 1. La pompe n'est pas correctement branchée sur la prise. 2. Le niveau d'eau est plus bas que la pompe. 3. La commande du débit de la pompe est mal réglée. 4. La buse de sortie de la pompe ou le tuyau d'eau est obstrué. 5. Le raccord entre la pompe et le tuyau d'eau est desserré. 6. La pompe est bloquée par une poche d'air. 	<ol style="list-style-type: none"> 1. Branchez correctement le cordon d'alimentation de la pompe sur la prise. 2. Ajoutez de l'eau pour vous assurer que la pompe est entièrement immergée. 3. Réglez le débit à « + ». 4. Nettoyez la buse de sortie de la pompe et le tuyau d'eau. 5. Raccordez fermement le tuyau d'eau à la pompe. 6. Branchez et débranchez la pompe plusieurs fois pour évacuer l'air.
L'eau ne s'écoule pas de la fontaine.	Le tuyau d'eau est plié ou desserré.	Assurez-vous que les tuyaux d'eau sont bien raccordés.

GARANTIE LIMITÉE DE UN AN

Cet article est couvert par une garantie limitée de un an du fabricant à compter de la date d'achat contre les défauts de matériaux et de fabrication. Cette garantie couvre uniquement l'article s'il a été soumis à des conditions normales d'utilisation. Elle ne couvre pas les articles endommagés en raison d'une négligence ou d'un usage abusif.

Pour effectuer une réclamation au titre de la garantie, communiquez avec notre service à la clientèle au 1 800 643-0067, entre 8 h et 20 h (HNE), du lundi au vendredi.

LISTE DES PIÈCES DE RECHANGE

Pour obtenir des pièces de rechange, communiquez avec notre service à la clientèle au 1 800 643-0067, entre 8 h et 20 h (HNE), du lundi au vendredi.

PIÈCE	DESCRIPTION	N° DE PIÈCE
B	Pompe	01497
D	Éclairage à DEL	01491
E	Collier en plastique	01492

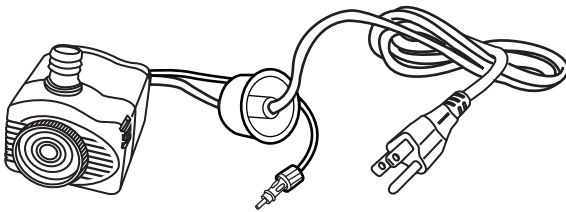

B

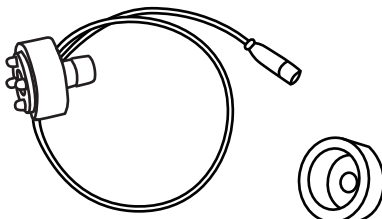

D

E

Imprimé en Chine

Garden Treasures® est une marque de commerce déposée de LF, LLC. Tous droits réservés.



ARTÍCULO #0752623

FUENTE DECORATIVA CON DISEÑO DE JARRÓN

MODELO #FOU-515338

Garden Treasures® es una marca registrada de LF, LLC. Todos los derechos reservados.

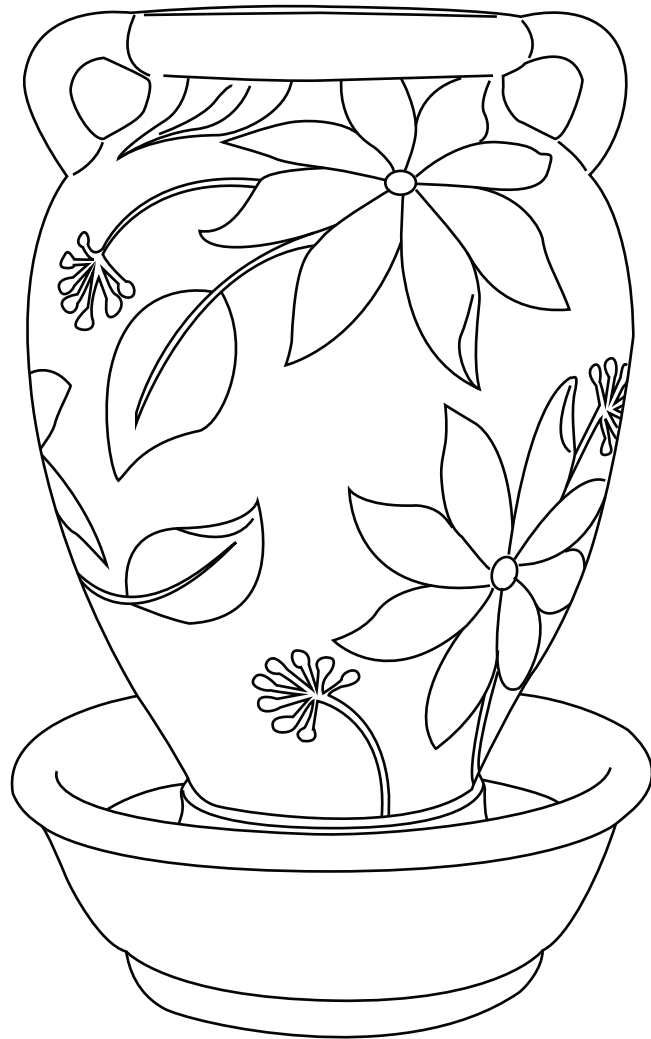

ADJUNTE SU RECIBO AQUÍ

Número de serie _____ Fecha de compra _____



¿Preguntas, problemas, piezas faltantes? Antes de volver a la tienda, llame a nuestro Departamento de Servicio al Cliente al 1-800-643-0067, de lunes a viernes de 8 a.m. a 8 p.m. hora estándar del Este.

Lowes.com/gardentreasures



CONTENIDO DEL PAQUETE

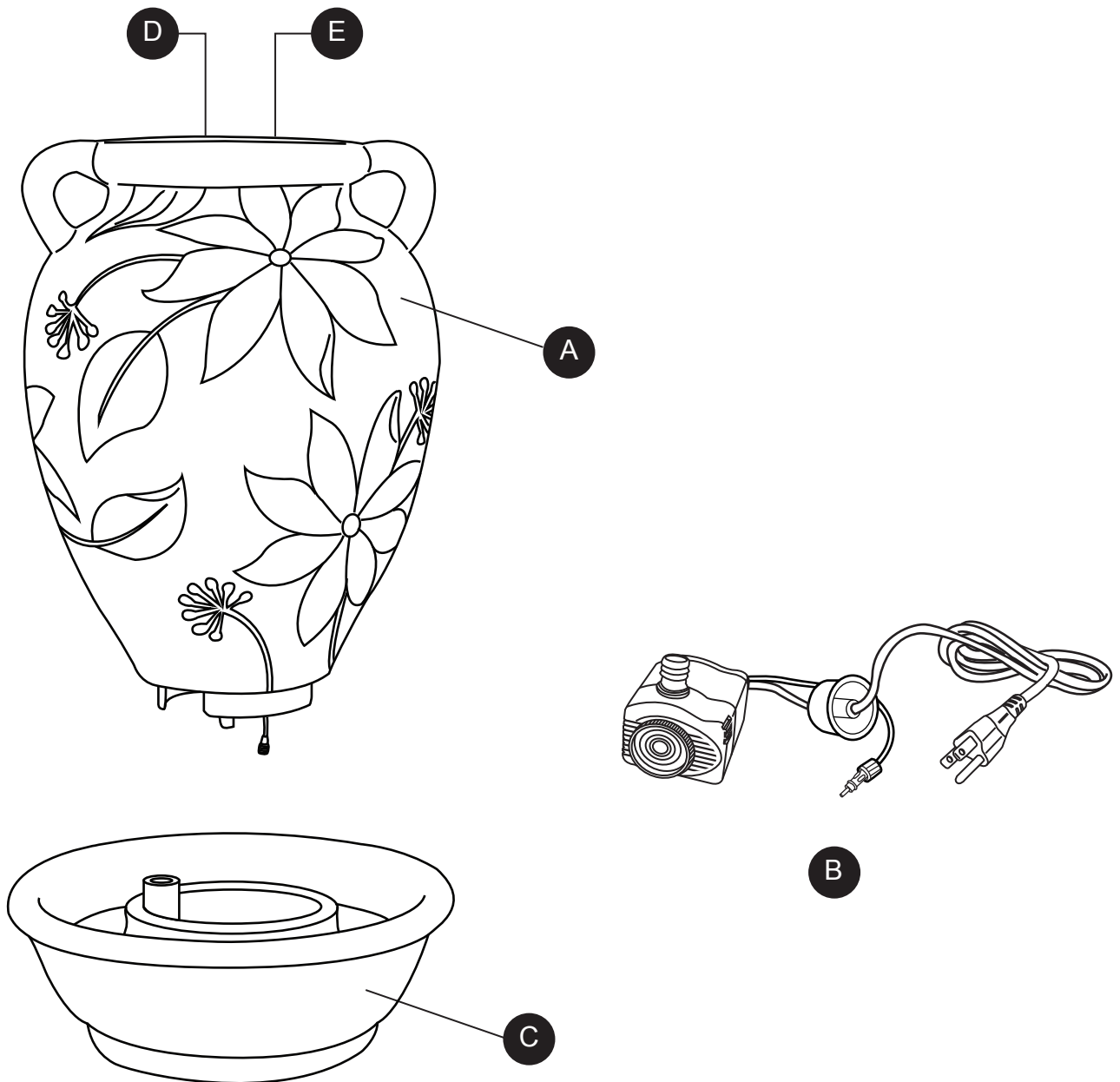

PIEZA	DESCRIPCIÓN	CANTIDAD
A	Jarrón	1
B	Bomba	1
C	Pila	1
D	Luz LED (preensamblada)	1
E	Tapa de plástico (preensamblada)	1

! INFORMACIÓN DE SEGURIDAD

Lea y comprenda por completo este manual antes de intentar ensamblar, usar o instalar el producto.

! ADVERTENCIA

- Esta fuente está destinada solo para uso en exteriores.
- Coloque la fuente en una ubicación donde las salpicaduras o los derrames de agua no lleguen a un equipo eléctrico ni causen daño.
- Elija una ubicación adecuada antes de instalar la fuente. NO levante o empuje/arrastre el recipiente de agua para reubicar la fuente cuando esté lleno de agua. Vacíe el recipiente antes de levantarlo.
- n exceso de peso o de presión en cualquiera de las secciones de la fuente puede causar que se vuelque o se caiga. Mantenga a los niños y a las mascotas alejados de las secciones de la fuente.

! ADVERTENCIA

Se pueden producir algunas salpicaduras. Para evitar una lesión por descarga eléctrica, tenga en cuenta las precauciones de seguridad básicas y cumpla con las siguientes instrucciones:

- La bomba de su fuente no contiene piezas reparables. Solo un representante de servicio autorizado debe realizar reparaciones en la bomba.
- No abra la carcasa sellada de la bomba ya que esto podría ocasionar una descarga eléctrica.

! PRECAUCIÓN

Consulte la guía de mantenimiento de la bomba adjunta para conocer el procedimiento de limpieza.

1. Instale la bomba de la fuente correctamente antes de hacerla funcionar.
2. NO deje que la bomba funcione en seco.
3. Un adulto debe supervisar a los niños cuando se encuentren cerca de la bomba.
4. Utilice la fuente de alimentación adecuada según las instrucciones de la etiqueta de la bomba.
5. Equipe la alimentación eléctrica para la bomba con un tomacorriente de pared con interruptor de circuito de falla de puesta a tierra (GFCI, por sus siglas en inglés).
6. En el caso de fuentes con varias secciones o decoraciones adjuntas: Si alguna de las secciones conectadas a la fuente con luces o componentes eléctricos cae al agua que se encuentra en la base de la fuente, desenchufe la fuente y apague el interruptor de circuito antes de volver a colocar las piezas de la fuente en su lugar.
7. Si ocurre alguna filtración alrededor de la carcasa de la bomba, apague de inmediato el interruptor de circuito y haga que un técnico registrado repare la bomba.
8. No utilice la fuente si la bomba se cayó o si un cable de alimentación o un enchufe está dañado.
9. Si el enchufe o el tomacorriente de pared se humedecen debido al goteo de agua sobre el cable de alimentación o por cualquier otro motivo, no retire el enchufe del tomacorriente de pared hasta que se apague el interruptor de circuito.

NOTA: Permita que el cable de alimentación de la bomba esté suspendido a un nivel inferior que el tomacorriente de pared para formar un “bucle de goteo”. Esto ayudará a evitar que el agua gotee en el cable de alimentación y entre al tomacorriente de pared.

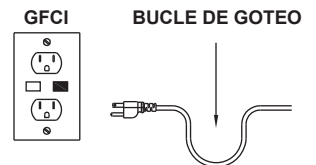

10. Siempre desenchufe la bomba de la fuente y cualquier otro accesorio independiente (por ejemplo, las luces) del tomacorriente cuando no la esté usando y antes de limpiar o reemplazar piezas.
11. Desconecte el cable de alimentación del tomacorriente jalando del enchufe, no del cable de alimentación.
12. Cambie el agua periódicamente. Limpie el polvo y los desechos del recipiente de agua de la fuente, la boquilla de salida de la bomba y el tubo de agua con un paño húmedo si es necesario.
13. No exponga la bomba a la luz solar directa o a bajas temperaturas por ningún período.
14. Mantenga el cable de alimentación alejado de las altas temperaturas y/o fuentes de calor.
15. Utilice solo una extensión eléctrica aprobada por UL, de la clasificación correcta, para evitar el sobrecalentamiento.
16. Utilice solo las piezas de la fuente proporcionadas por el fabricante.
17. No use la bomba para otro propósito que no sea el especificado.
18. Esta bomba para fuentes no está diseñada para usos comerciales.

PREPARACIÓN

Antes de comenzar a ensamblar el producto, asegúrese de tener todas las piezas. Compare las piezas con la lista del contenido del paquete. No intente ensamblar el producto si falta alguna pieza o si estas están dañadas.

Tiempo estimado de ensamblaje: 10 minutos

No se necesitan herramientas para el ensamblaje

INSTRUCCIONES DE ENSAMBLAJE

1. Coloque el recipiente (C) sobre una superficie plana y nivelada. Guíe el cable de alimentación de la bomba (cable de alimentación con tapa de goma) por la tubería del recipiente (C) hasta la parte inferior del recipiente (C). Jale suavemente el enchufe para extraerlo por la ranura pequeña del recipiente (C), luego cubra la tubería con la tapa del cable.

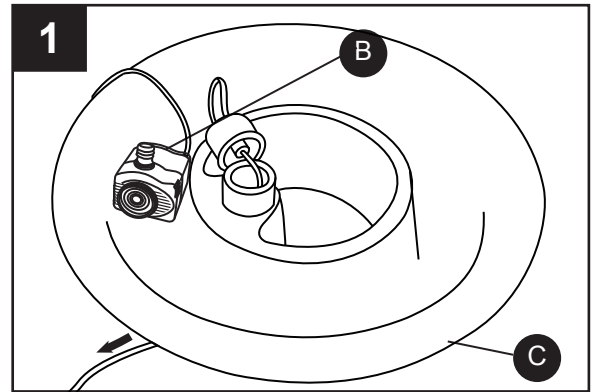

2. Jale el cable de alimentación de la luz LED hacia fuera del jarrón (A) y enchufe el extremo en el cable de alimentación de la bomba (B). Enrosque el anillo preensamblado sobre el cable para asegurar la conexión.

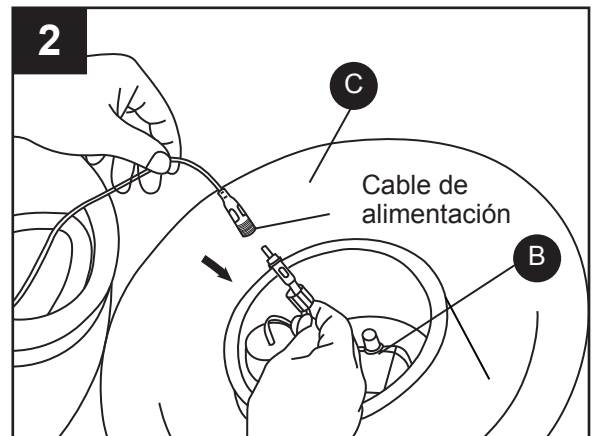

3. Jale el tubo para el agua hacia fuera del jarrón (A) y conéctelo a la boquilla de salida de la bomba (B). Verifique que el tubo de agua esté firmemente conectado a la boquilla de salida. Coloque la bomba en la cámara del recipiente (C).

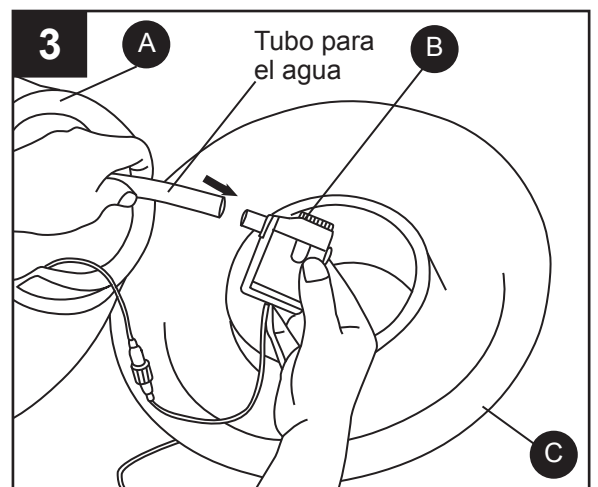

INSTRUCCIONES DE ENSAMBLAJE

4. Alinee la muesca en la parte inferior del jarrón (A) con el tubo del recipiente (C) y, luego, fije el jarrón (A) al recipiente (C).

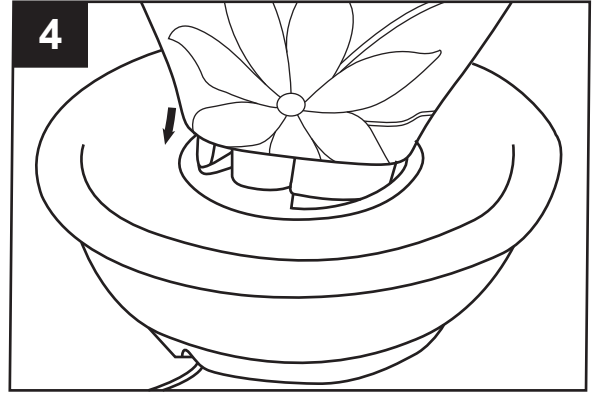

5. Llene el recipiente (C) con agua, asegurándose de que la bomba (B) esté completamente sumergida. Luego, enchufe el artículo en el tomacorriente más cercano.

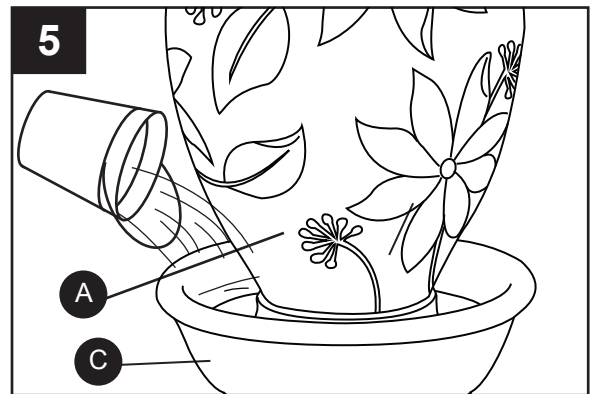

PRECAUCIÓN:

Tenga cuidado de no salpicar agua al enchufe de la bomba. ¡NO deje que la bomba funcione en seco!

CUIDADO Y MANTENIMIENTO

- Mantenga limpia el agua: el uso de agua limpia reducirá los depósitos minerales, mejorará la claridad del agua y prolongará la vida útil de la bomba.
- Limpie la fuente periódicamente para evitar la formación de depósitos minerales y la contaminación. Use un paño húmedo para limpiar suavemente las superficies muy manchadas. No utilice productos químicos fuertes o abrasivos, ya que pueden dañar la superficie acabada.
- Agregue agua limpia de forma periódica para asegurarse de que la bomba esté completamente sumergida en el agua.
- Desconecte el suministro eléctrico y vacíe el recipiente si no va a usar la bomba por un período prolongado de tiempo.
- Si se instala en exteriores y en áreas del país donde se puedan alcanzar temperaturas bajo cero, asegúrese de retirar toda el agua de la unidad y de que esté completamente seca antes de que las temperaturas bajen demasiado. Este producto NO debe funcionar por debajo de los 5 °C, ya que podrían producirse daños debido al frío.

CUIDADO Y MANTENIMIENTO

CÓMO REEMPLAZAR LA LUZ LED:

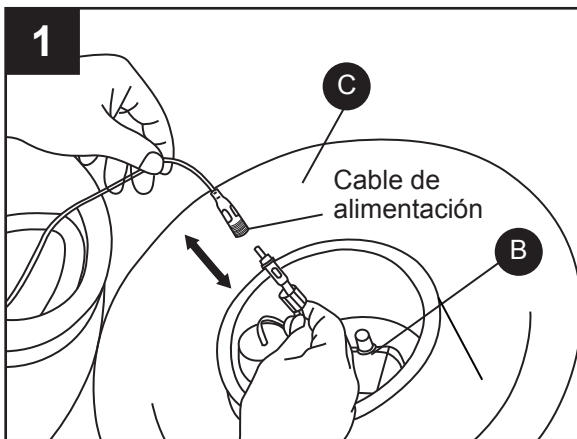

1. Desenrosque la tapa del punto de conexión del cable de la luz, luego desconecte el cable de la luz de la bomba.

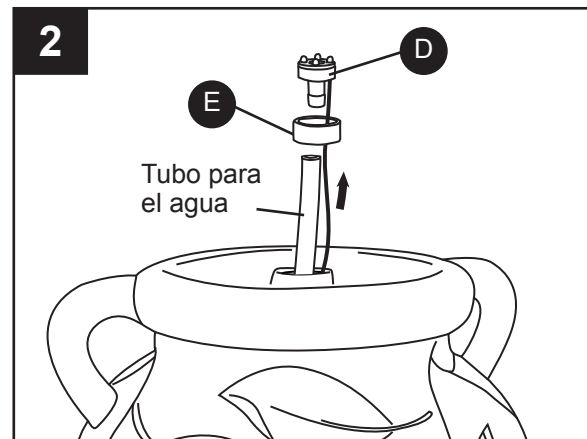

2. Extraiga la luz LED del cabezal de la fuente, desconecte el tubo de agua, luego reemplácela por una nueva luz LED. Conecte la luz LED nueva al tubo de agua, luego invierta los pasos 2 y 1 para terminar de instalar la luz nueva.

NOTA: La luz LED debe encajar en el aro plástico (E).

SOLUCIÓN DE PROBLEMAS

PROBLEMA	CAUSA POSIBLE	ACCIÓN CORRECTIVA
La bomba no funciona.	<ol style="list-style-type: none"> 1. La bomba no está bien enchufada en el tomacorriente. 2. El nivel de agua está por debajo de la bomba. 3. El control de flujo en la bomba es bajo. 4. La boquilla de salida y/o el tubo para el agua de la bomba están obstruidos. 5. La conexión entre la bomba y el tubo para el agua está suelta. 6. La bomba podría estar "obstruida con aire". 	<ol style="list-style-type: none"> 1. Enchufe la bomba de manera adecuada en el tomacorriente. 2. Agregue más agua y asegúrese de que la bomba esté completamente sumergida. 3. Ajuste el control de flujo en "+". 4. Limpie la boquilla de salida y el tubo para el agua. 5. Conecte firmemente el tubo para el agua a la bomba. 6. Enchufe y desenchufe la bomba varias veces para liberar el aire.
El agua no fluye hacia el exterior de la fuente.	El tubo para el agua está torcido o suelto.	Asegúrese de que los tubos para el agua estén conectados correctamente.

UN AÑO DE GARANTÍA LIMITADA

Este producto está cubierto por una garantía limitada del fabricante de un año, a partir de la fecha de compra, contra defectos en los materiales y mano de obra. Esta garantía solo cubre productos utilizados en condiciones normales; no cubre daños ocasionados por negligencia o abuso.

Para obtener los servicios de esta garantía, llame a nuestro Departamento de Servicio al Cliente al 1-800-643-0067, de lunes a viernes de 8 a.m. a 8 p.m. hora estándar del Este.

LISTA DE PIEZAS DE REPUESTO

Para obtener piezas de repuesto, llame a nuestro Departamento de Servicio al Cliente al 1-800-643-0067 de lunes a viernes, de 8 a.m. a 8 p.m. hora estándar del Este.

PIEZA	DESCRIPCIÓN	PIEZA #
B	Bomba	01497
D	Luz LED	01491
E	Tapa de plástico	01492

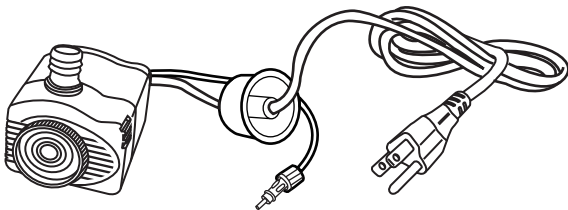

B

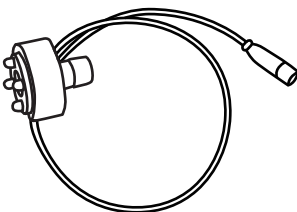

D



E

Impreso en China

Garden Treasures® es una marca registrada de LF, LLC. Todos los derechos reservados.