

ITEM #0613289



BUDDHA FOUNTAIN

MODEL #A06-064

Français p. 8

Español p. 15

Garden Treasures® is a registered trademark of LF, LLC. All Rights Reserved.



ATTACH YOUR RECEIPT HERE

Serial Number _____ Purchase Date _____



Questions, problems, missing parts? Before returning to your retailer, call our customer service department at 1-800-643-0067, 8 a.m. – 8 p.m., EST, Monday - Friday.

PACKAGE CONTENTS

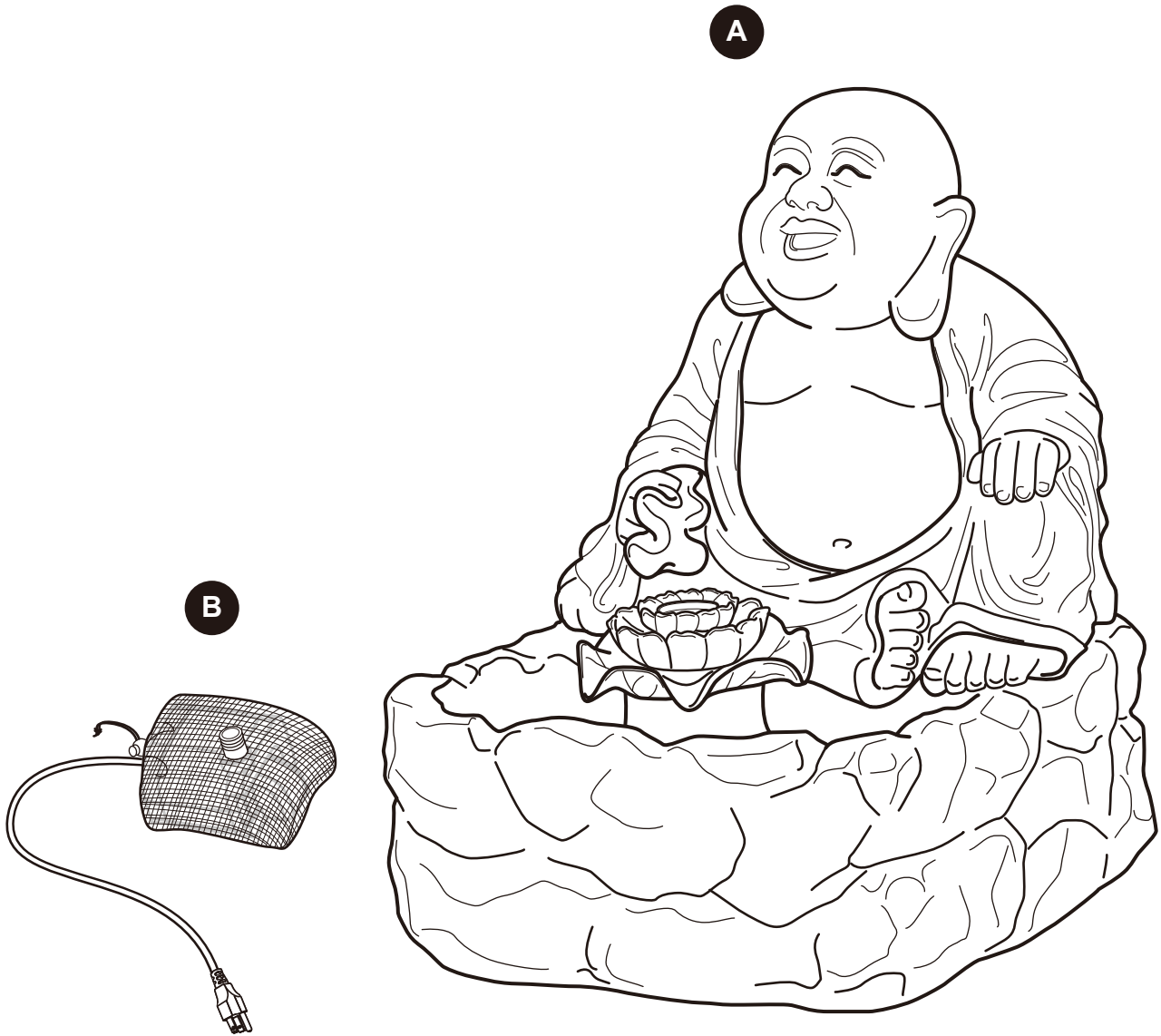

PART	DESCRIPTION	QUANTITY
A	Fountain	1
B	Pump	1

▲ SAFETY INFORMATION

SAVE THESE INSTRUCTIONS

Please read and understand this entire manual before attempting to assemble, operate or install the product.

- Use care when handling.
- Keep fountain out of reach of children.
- Use proper power source as indicated on water pump label.
- Keep cord away from high temperatures or heat sources.
- Acceptable for indoor and outdoor use.
- When using outdoors, use with SW, SOW, STW, STOW, SJW, SJOW, SJTW or SJTOW extension cords.
- Connect the product's power supply cord to a GFCI protected hooded flush type cover plate receptacle marked "Wet Location" while using outdoors.
- The electrical cord should loop below the electrical outlet to form a "drip loop". This will prevent water from running down the cord into the electrical outlet.

SAVE THESE INSTRUCTIONS

PUMP INSTRUCTIONS:

The pump has been carefully inspected and tested to ensure both safety and operating performance. However, failure to follow the instructions and warnings in this manual may result in pump damage and/or serious injury. Be sure to read and save this manual for future reference.

WARNING

- To reduce risk of electric shock, connect only to a properly grounded outlet.
- To reduce risk of electric shock, inspect cord for damage before installation and/or maintenance. Replace entire pump/cord assembly if damage is found.
- Do not exceed voltage shown on pump.

CAUTION

- Use proper power source as indicated on the pump label. Keep the cord away from high temperatures or heat sources.
- Keep any fountain that is used with the pump out of the reach of children.
- If fountain is in an area where temperatures drop to freezing or below, remove water from base and statuette. Also, remove and store the statuette and pump indoors during freezing conditions.
- Always disconnect from electrical outlet before handling the pump.
- Do not let pump run dry.
- Do not lift the pump by its power cord.
- Do not pump heated liquids.
- Operate in fresh water only.
- Pump must be completely submerged for proper operation and cooling.
- Do not let the pump run when not submerged in water. Doing so may damage the pump. Always submerge the pump first and then plug it into an electrical outlet.
- The pump is to be supplied through a Residual Current Device (RCD) with a rated residual operating current not exceeding 30 milli-Ampere.

PREPARATION

Before beginning assembly of product, make sure all parts are present. Compare parts with package contents list. If any part is missing or damaged, do not attempt to assemble the product.

Estimated Assembly Time: 5 minutes

No Tools Required for Assembly.

ASSEMBLY INSTRUCTIONS

1. Attach the water hose on the fountain (A) to the pump (B).

Note: Make sure the filter net preassembled to pump (B) is secure.

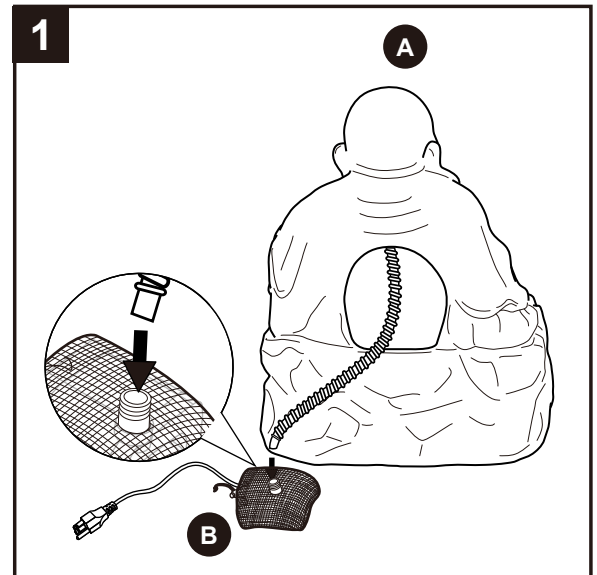

2. Place pump (B) into fountain (A).

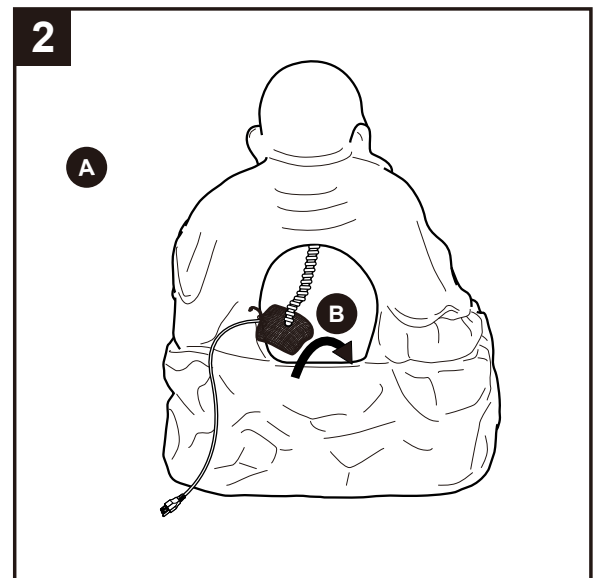

3. Add water to the fountain (A).

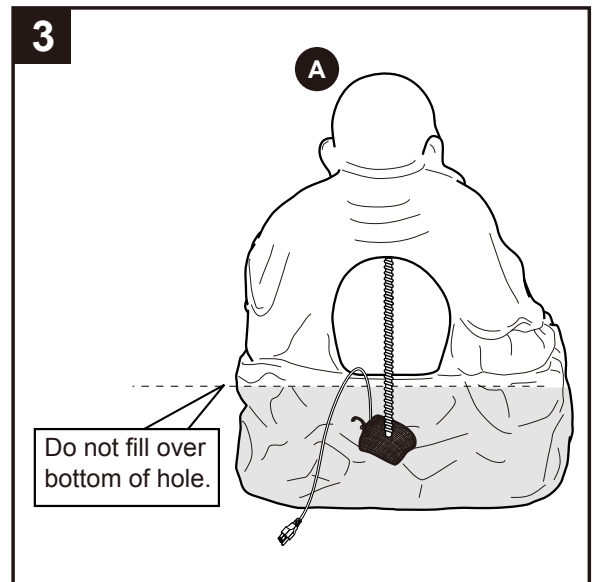

4. Plug into an electrical outlet.

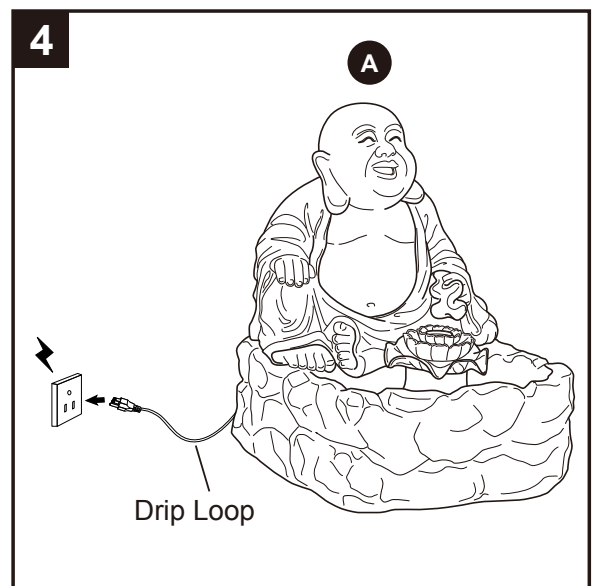

CARE AND MAINTENANCE

- Periodically clean the filter net to remove dust and dirt.
- A clogged or dirty intake screen will greatly reduce performance. If the pump is used on a dirty surface, raise it slightly to reduce the amount of debris contacting the intake. If less flow is desired, adjust the flow control lever on the side of the pump or restrict the discharge flow.
- Regular cleaning of the pump may be necessary depending upon the environment in which it is operated. Clean the pump when it is visibly soiled or when a drop in performance is detected.
- Before cleaning, always disconnect the pump from the power source.
- Remove all parts from the pump and clean in warm, soapy water.
- Disassemble the pump housing and remove the impeller housing to expose the impeller assembly. Remove the impeller assembly by gently pulling on the impeller blades. Use a soft cloth or brush to clean the impeller assembly and the inside of the impeller housing.

TROUBLESHOOTING

PROBLEM	POSSIBLE CAUSE	CORRECTIVE ACTION
Pump does not pump water.	<ol style="list-style-type: none"> 1. No power. 2. Reservoir is not full. 3. Fountain reservoir is too dirty. 4. Dirt stuck on pump water intake. 5. Pump impeller is not moving. 6. Pump is not assembled correctly. 7. There is air in the pump and tube. 	<ol style="list-style-type: none"> 1. Make sure the power cord is properly connected. 2. Refill by pouring water into reservoir. 3. Make sure reservoir has no dirt or other impurities. 4. Make sure the pump's water intake is not obstructed and clean properly. 5. Slowly turn the impeller to see if it is broken or jammed. Remove any debris. 6. Disconnect the power supply and check pump assembly. 7. Pull the cord out of the electrical outlet several times to clear the pump and tube of air.
The pump fails to operate.	<ol style="list-style-type: none"> 1. No power. 2. Dirt stuck on the pump. 	<ol style="list-style-type: none"> 1. Check to make sure the power cord is plugged in and the pump is getting power. 2. Make sure the pump outlet and any tubing, fountain, etc., is not kinked or obstructed.
The performance of the pump is not satisfactory.	<ol style="list-style-type: none"> 1. The water does not flow evenly. 2. Dirt stuck on the pump impeller. 	<ol style="list-style-type: none"> 1. Make sure the pump is completely submerged in water. Adjust flow control. 2. Make sure the impeller and the housing are clean.

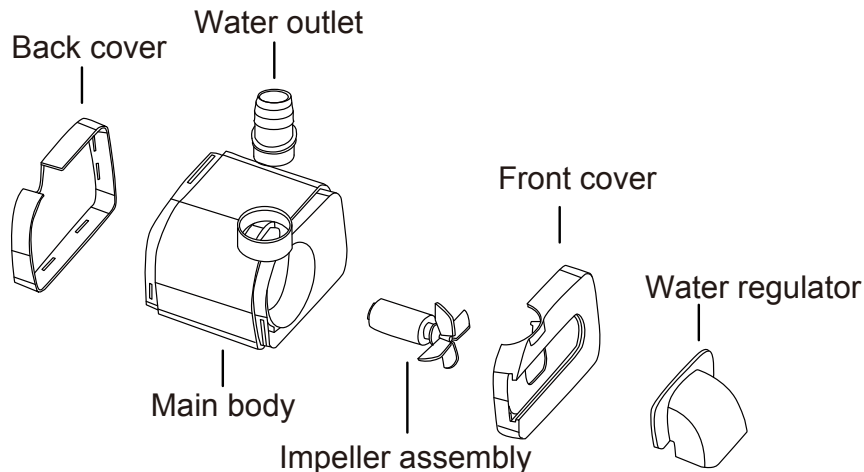

ONE-YEAR LIMITED WARRANTY

Items are warranted to be free from defects in material or workmanship for a period of one (1) year. If within the stated warranty period a product is found to be defective in material or workmanship, the purchaser must contact the manufacturer's customer service department at 1-800-643-0067. The manufacturer, at its option, will repair or replace the defective part(s).

EXCLUSIONS: Items used for commercial, contract or other non-residential purposes, display models, items purchased "as is," or items damaged due to acts of nature, vandalism, misuse or improper assembly are not covered. Discoloration or fading of wood or metal finishes as a result of exposure to the elements, chemicals or spills are not covered. Corrosion or rusting of hardware and damages to frames or welds caused by improper assembly, misuse or natural causes are not covered.

Warranty is to the original purchaser and is non-transferable. Any replacement of warranted items will be in the original style and color, or a similar style and color if the original is unavailable or has been discontinued. As some states do not allow exclusions or limitations on an implied warranty, the above exclusions and limitations may not apply to you. This warranty gives you specific rights. You may also have other rights which vary from state to state.

REPLACEMENT PARTS LIST

For replacement parts, call our customer service department at 1-800-643-0067, 8 a.m. – 8 p.m., EST, Monday - Friday.

PART	DESCRIPTION	PART #
B	Pump	0613289-B

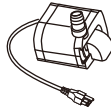

Printed in China



FONTAINE AVEC BOUDDHA

MODÈLE #A06-064

Garden Treasures® est une marque de commerce déposée de LF, LLC. Tous droits réservés.



JOIGNEZ VOTRE REÇU ICI

Numéro de série _____ Date d'achat _____



Des questions, des problèmes, des pièces manquantes? Avant de retourner l'article au détaillant, appelez notre service à la clientèle au 1 800 643-0067, entre 8 h et 20 h (HNE), du lundi au vendredi.

CONTENU DE L'EMBALLAGE

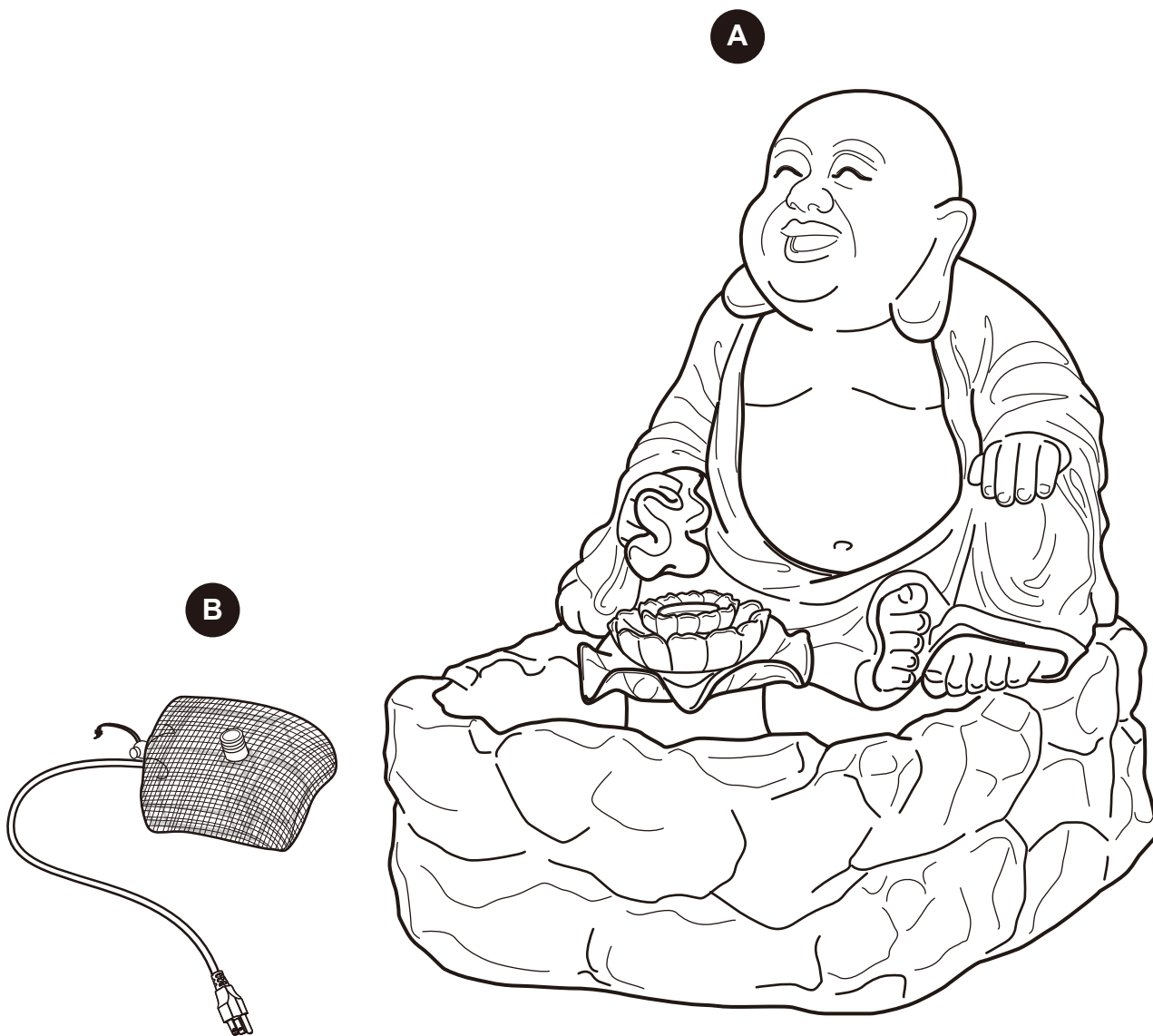

PIÈCE	DESCRIPTION	QUANTITÉ
A	Fontaine	1
B	Pompe	1

▲ CONSIGNES DE SÉCURITÉ

CONSERVEZ CES INSTRUCTIONS

Assurez-vous de lire et de comprendre l'intégralité de ce manuel avant de tenter d'assembler, d'utiliser ou d'installer le produit.

- Manipulez la fontaine avec soin.
- Gardez la fontaine hors de la portée des enfants.
- Assurez-vous d'utiliser une source d'alimentation appropriée en suivant les instructions sur l'étiquette de la pompe.
- N'exposez pas le cordon d'alimentation à de hautes températures et tenez-le loin des sources de chaleur.
- Convient à un usage à l'intérieur et à l'extérieur.
- Si vous placez la fontaine à l'extérieur, n'utilisez que des rallonges de type SW, SOW, STW, SJW, SJOW, SJTW ou SJTOW.
- Pour un usage à l'extérieur, branchez le cordon d'alimentation sur une prise avec disjoncteur différentiel munie d'un couvercle encastré portant l'indication « Wet Location » (emplacement mouillé).
- Le cordon d'alimentation doit pendre sous la prise électrique de façon à former une boucle d'égouttement. Cela empêchera l'eau de couler le long du cordon jusqu'à la prise de courant.

CONSERVEZ CES INSTRUCTIONS

INSTRUCTIONS POUR LA POMPE :

La pompe a été inspectée et testée soigneusement afin d'assurer un fonctionnement sécuritaire et efficace. Cependant, le non-respect des instructions et des avertissements contenus dans le présent manuel peut entraîner des dommages à la pompe ou des blessures graves. Assurez-vous de lire ce manuel et de le conserver pour consultation ultérieure.

AVERTISSEMENT

- Afin de réduire les risques de choc électrique, branchez uniquement la fontaine sur une prise mise à la terre.
- Afin de réduire les risques de choc électrique, assurez-vous que le cordon d'alimentation n'est pas endommagé avant l'installation, l'utilisation et l'entretien. Remplacez la pompe et le cordon en cas de bris.
- Ne dépassez pas la tension indiquée sur la pompe.

ATTENTION

- Assurez-vous d'utiliser une source d'alimentation appropriée, en suivant les inscriptions sur l'étiquette de la pompe. N'exposez pas le cordon d'alimentation à de hautes températures et tenez-le loin des sources de chaleur.
- Gardez hors de la portée des enfants toute fontaine équipée d'une pompe.
- Si la fontaine se trouve dans un endroit où la température atteint le point de congélation ou chute en deçà de celui-ci, retirez l'eau contenue dans la base et la statuette. Retirez également la fontaine et la pompe et entreposez-les à l'intérieur.
- Débranchez toujours la pompe avant de la manipuler.
- Ne faites pas fonctionner la pompe à sec.
- Ne soulevez pas la pompe par le cordon d'alimentation.

- Aucun liquide chaud ne doit être pompé.
- Utilisez la pompe uniquement avec de l'eau.
- La pompe doit être complètement immergée pour qu'elle fonctionne correctement et qu'elle se refroidisse.
- Ne faites pas fonctionner la pompe si elle n'est pas immergée, vous risquez de l'endommager. Immergez toujours la pompe avant de la brancher sur une prise de courant.
- La pompe doit être alimentée au moyen d'un disjoncteur différentiel dont le courant nominal ne dépasse pas 30 milliampères.

PRÉPARATION

Avant de commencer l'assemblage du produit, assurez-vous d'avoir toutes les pièces. Comparez les pièces avec la liste du contenu de l'emballage et celle de la quincaillerie ci-dessus. S'il y a des pièces manquantes ou endommagées, ne tentez pas d'assembler le produit.

Temps d'assemblage approximatif : 5 minutes

Aucun outil n'est nécessaire pour l'assemblage.

INSTRUCTIONS POUR L'ASSEMBLAGE

1. Raccordez le tuyau d'eau de la fontaine (A) à la pompe (B).

Remarque : Assurez-vous que la grille filtrante préassemblée à la pompe (B) est bien fixée.

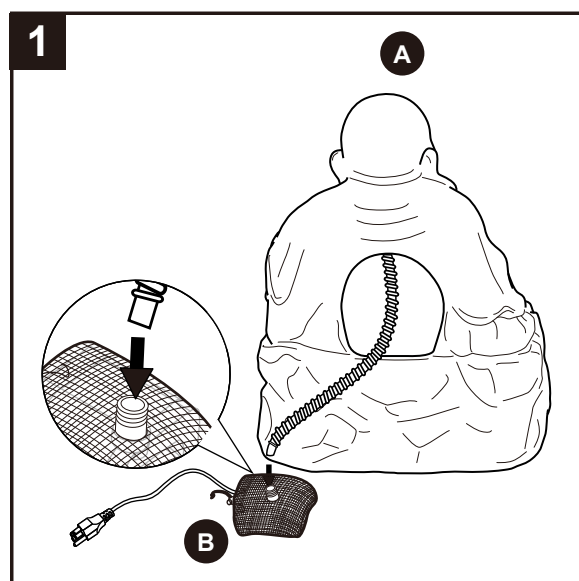

2. Placez la pompe (B) dans la fontaine (A).

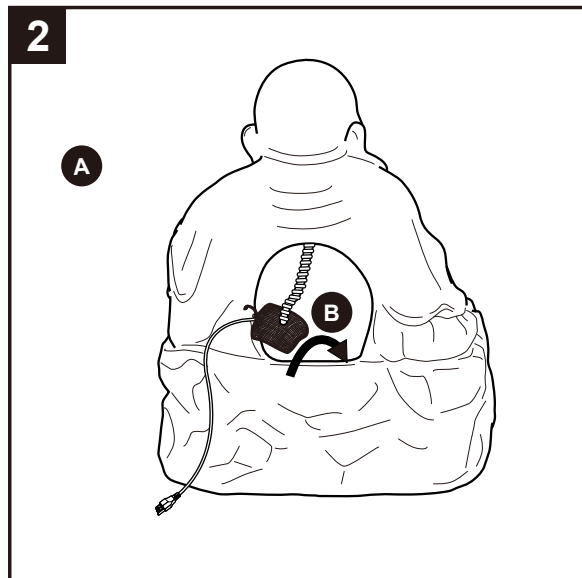

3. Ajoutez de l'eau dans la fontaine (A).

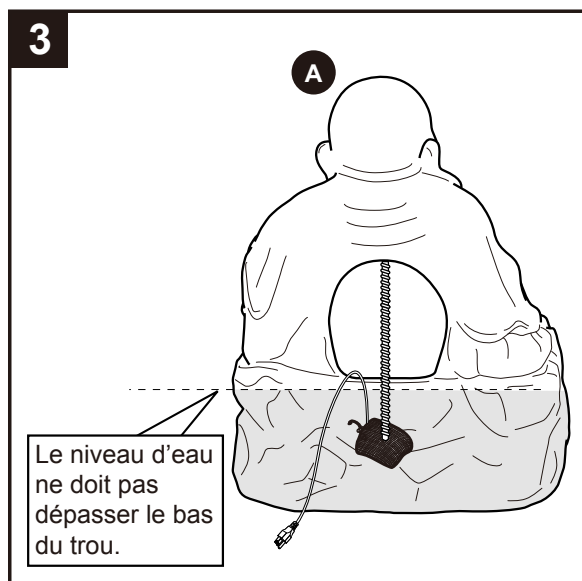

4. Branchez le cordon sur une prise de courant.

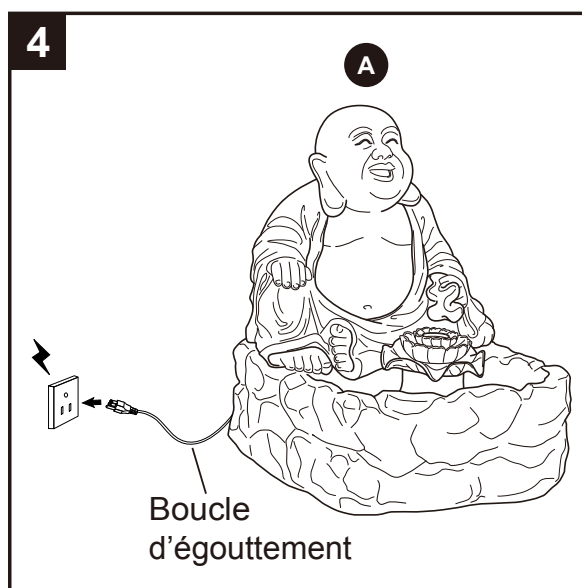

ENTRETIEN

- Nettoyez périodiquement la grille filtrante pour en enlever la poussière et les saletés.
- Le rendement de la pompe diminuera de façon importante si la grille d'entrée est obstruée ou sale. Si vous installez la pompe sur une surface sale, soulevez-la légèrement pour réduire la quantité de débris entrant en contact avec la grille d'entrée. Si vous souhaitez diminuer le débit, ajustez le dispositif de réglage de débit situé sur le côté de la pompe ou réduisez le débit de sortie de la pompe.
- Un nettoyage régulier de la pompe peut être nécessaire selon son lieu d'utilisation. Nettoyez la pompe lorsqu'elle est sale ou lorsque vous trouvez qu'elle fonctionne moins bien.
- Avant de nettoyer la pompe, débranchez-la toujours de la source d'alimentation.
- Retirez toutes les parties de la pompe et nettoyez-les avec de l'eau chaude savonneuse.
- Démontez la boîte de la pompe et retirez le boîtier de la roue pour voir l'ensemble roue. Retirez la roue en tirant doucement sur les pales de la roue. Utilisez une brosse ou un linge doux pour nettoyer l'ensemble roue et l'intérieur du boîtier de la roue.

DÉPANNAGE

PROBLÈME	CAUSE POSSIBLE	MESURE CORRECTIVE
La pompe ne pompe pas l'eau.	<ol style="list-style-type: none"> 1. L'appareil n'est pas alimenté. 2. Il n'y a pas suffisamment d'eau dans le réservoir. 3. Le réservoir est trop sale. 4. Des saletés se sont accumulées dans la prise d'eau de la pompe. 5. La roue ne bouge pas. 6. La pompe n'a pas été assemblée correctement. 7. La pompe et le tuyau contiennent de l'air. 	<ol style="list-style-type: none"> 1. Vérifiez que le cordon d'alimentation est branché correctement. 2. Rajoutez de l'eau dans le réservoir. 3. Nettoyez le réservoir. 4. Vérifiez si la prise d'eau de la pompe est obstruée; nettoyez-la si c'est le cas. 5. Tournez lentement la roue pour vérifier si elle est brisée ou bloquée. Retirez les débris. 6. Débranchez le cordon d'alimentation et vérifiez l'assemblage de la pompe. 7. Il suffit de débrancher et de rebrancher la pompe à plusieurs reprises pour vider l'air de la pompe et du tuyau.
La pompe ne fonctionne pas.	<ol style="list-style-type: none"> 1. L'article n'est pas alimenté. 2. De la saleté obstrue la pompe. 	<ol style="list-style-type: none"> 1. Vérifiez si le cordon d'alimentation est branché et si la pompe est alimentée. 2. Assurez-vous que les tuyaux et autres ne sont pas tordus ou bloqués et que la sortie de la pompe et la fontaine ne sont pas obstruées.
Le rendement de la pompe n'est pas satisfaisant.	<ol style="list-style-type: none"> 1. Le débit d'eau n'est pas régulier. 2. De la saleté obstrue la roue de la pompe. 	<ol style="list-style-type: none"> 1. Assurez-vous que la pompe est complètement immergée. Réglez le débit. 2. Assurez-vous que la roue et le boîtier sont propres.

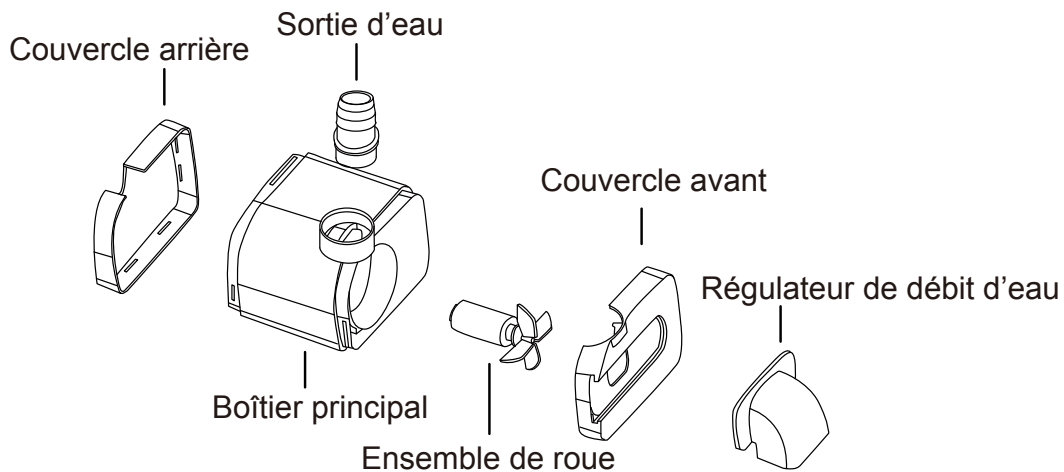

GARANTIE LIMITÉE DE UN AN

Les articles sont garantis contre les défauts de matériaux et de fabrication pour une période de un (1) an. Si, durant cette période de garantie, un article présente des défauts de matériaux ou de fabrication, l'acheteur doit communiquer avec le service à la clientèle du fabricant en téléphonant au 1 800 643-0067. Le fabricant choisira de réparer ou de remplacer les pièces défectueuses.

Exclusions : les articles utilisés à des fins commerciales, de location ou non résidentielles, les modèles en montre, les articles achetés « tels quels » ou les articles endommagés par des phénomènes naturels, des actes de vandalisme, un usage inapproprié ou un assemblage inadéquat ne sont pas couverts. La décoloration des finis en bois ou en métal causée par l'exposition aux éléments, par des produits chimiques ou par des déversements n'est pas couverte. La corrosion ou la rouille de la quincaillerie et les dommages causés aux armatures ou aux soudures par un assemblage inadéquat, un usage inapproprié ou des phénomènes naturels ne sont pas couverts.

La garantie n'est accordée qu'à l'acheteur initial et est non transférable. Si l'article original n'est plus offert, il sera remplacé par un article d'une couleur et d'un style similaires. Certains États ou certaines provinces ne permettent pas l'exclusion ou la limitation d'une garantie implicite, de sorte que les limitations et exclusions mentionnées ci-dessus peuvent ne pas s'appliquer à vous. Cette garantie vous confère des droits précis. Il est possible que vous disposiez également d'autres droits, qui varient d'un État ou d'une province à l'autre.

LISTE DES PIÈCES DE RECHANGE

Pour obtenir des pièces de rechange, veuillez communiquer avec notre service à la clientèle au 1 800 643-0067, entre 8 h et 20 h (HNE), du lundi au vendredi.

PIÈCE	DESCRIPTION	N° DE PIÈCE
B	Pompe	0613289-B

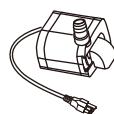

Imprimé en Chine

FUENTE DE BUDDHA

MODELO #A06-064



Garden Treasures® es una marca registrada de LF, LLC. Todos los derechos reservados.



ADJUNTE SU RECIBO AQUÍ

Número de serie _____ Fecha de compra _____



¿Preguntas, problemas, piezas faltantes? Antes de volver a la tienda, llame a nuestro Departamento de Servicio al Cliente al 1-800-643-0067, de lunes a viernes de 8 a.m. a 8 p.m., hora estándar del Este.

CONTENIDO DEL PAQUETE

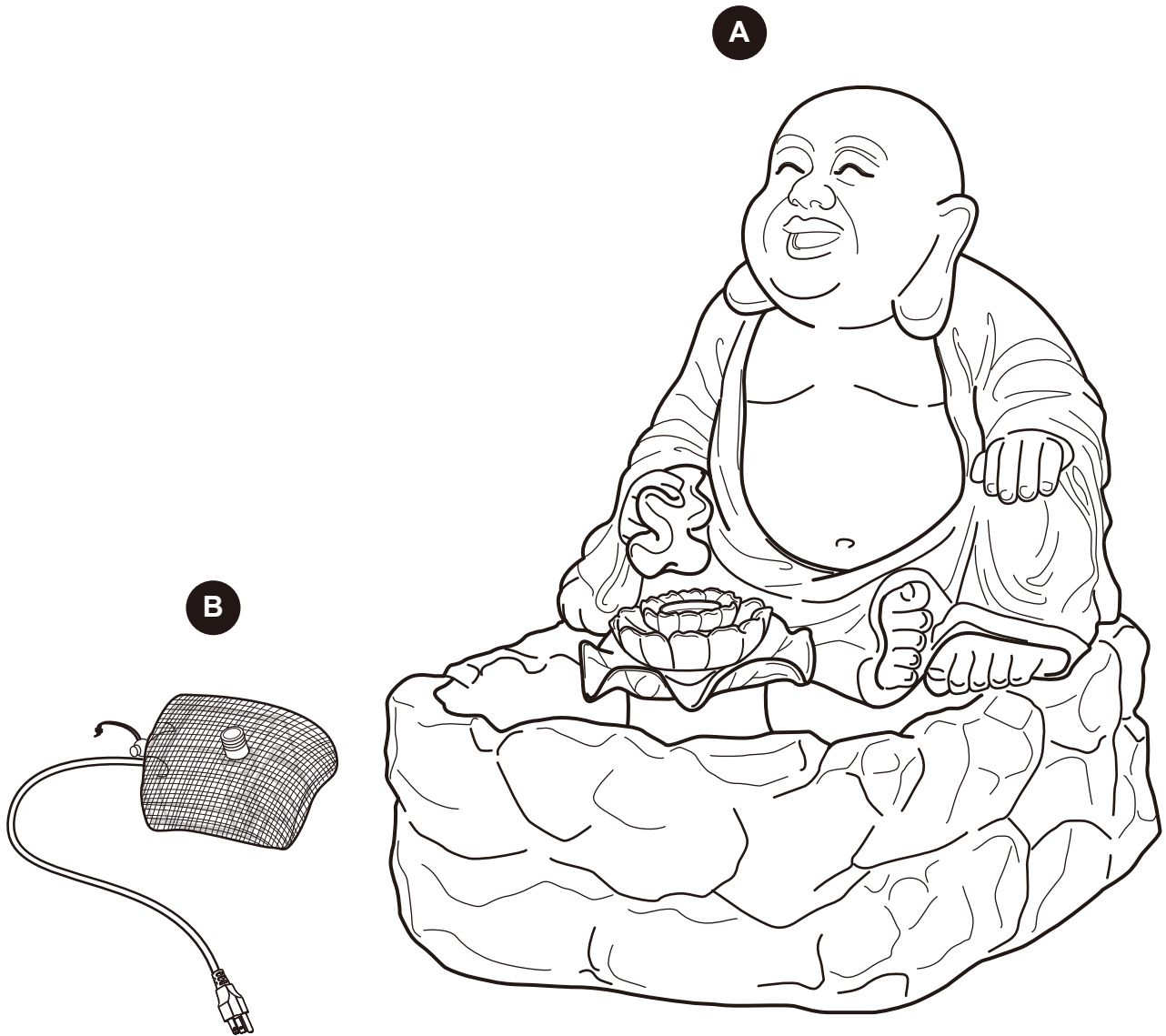

PIEZA	DESCRIPCIÓN	CANTIDAD
A	Fuente	1
B	Bomba	1

▲ INFORMACIÓN DE SEGURIDAD

GUARDE ESTAS INSTRUCCIONES

Lea y comprenda completamente este manual antes de intentar ensamblar, usar o instalar el producto.

- Manipule con cuidado.
- Mantenga la fuente alejada del alcance de los niños.
- Utilice una fuente de alimentación adecuada según las instrucciones de la etiqueta de la bomba de agua.
- Mantenga el cable alejado de altas temperaturas o fuentes de calor.
- Apta para uso en interiores y exteriores.
- Cuando use el producto en exteriores, utilice extensiones eléctricas de tipo SW, SOW, STW, STOW, SJW, SJOW, SJTW o SJTOW.
- Conecte el cable de suministro de electricidad del producto a un tomacorriente con interruptor de circuito de falla de puesta a tierra (GFCI, por sus siglas en inglés) con una placa de cubierta tipo capuchón al ras con la inscripción "Para lugar húmedo" cuando lo utilice en exteriores.
- El cable eléctrico debe hacer un bucle por debajo del tomacorriente para formar un "bucle de goteo". Esto evitará que el agua gotee del cable al tomacorriente.

GUARDE ESTAS INSTRUCCIONES

INSTRUCCIONES PARA LA BOMBA :

La bomba se inspeccionó y se probó cuidadosamente para garantizar su seguridad y rendimiento operativo. Sin embargo, si no se siguen las instrucciones y advertencias de este manual, la bomba puede dañarse y/o causar lesiones graves. Asegúrese de leer y conservar este manual para referencia futura.

ADVERTENCIA

- Para reducir el riesgo de descarga eléctrica, conecte el producto solamente a un tomacorriente con la debida puesta a tierra.
- También inspeccione el cable para verificar si hay daños antes de la instalación y/o mantenimiento. Reemplace todo el conjunto de la bomba y el cable si encuentra daños.
- No supere el voltaje que se muestra en la bomba.

PRECAUCIÓN

- Utilice la fuente de alimentación adecuada según las instrucciones de la etiqueta de la bomba. Mantenga el cable alejado de temperaturas altas o fuentes de calor.
- Mantenga todas las fuentes que use con la bomba fuera del alcance de los niños.
- Si la fuente está en un área en donde la temperatura desciende por debajo del punto de congelación o más, retire el agua de la base y la figura. También retire y almacene la bomba en interiores durante condiciones climáticas de frío extremo.
- Siempre desconecte la bomba del tomacorriente antes de manipularla.
- No haga funcionar la bomba en seco.
- No levante la bomba jalando el cable de alimentación.
- No bombee líquidos calientes.

- Haga funcionar la bomba con agua fresca solamente.
- La bomba debe estar completamente sumergida para que pueda funcionar y enfriarse adecuadamente.
- No haga funcionar la bomba cuando no esté sumergida en el agua, ya que podría dañarse. Siempre sumerja la bomba primero y luego enchúfela en un tomacorriente.
- La bomba debe recibir alimentación a través de un interruptor diferencial residual (RCD, por sus siglas en inglés) con un índice de corriente residual de operación que no exceda los 30 miliamperios.

PREPARACIÓN

Antes de comenzar a ensamblar el producto, asegúrese de tener todas las piezas. Compare las piezas con la lista del contenido del paquete y los aditamentos mencionados anteriormente. No intente ensamblar el producto si falta alguna pieza o si éstas están dañadas.

Tiempo estimado de ensamblaje: 5 minutos

No se necesitan herramientas para el ensamblaje.

INSTRUCCIONES DE ENSAMBLAJE

1. Fije la manguera de agua de la fuente (A) a la bomba (B).

Nota: Compruebe que la red del filtro preensamblada a la bomba (B) esté segura.

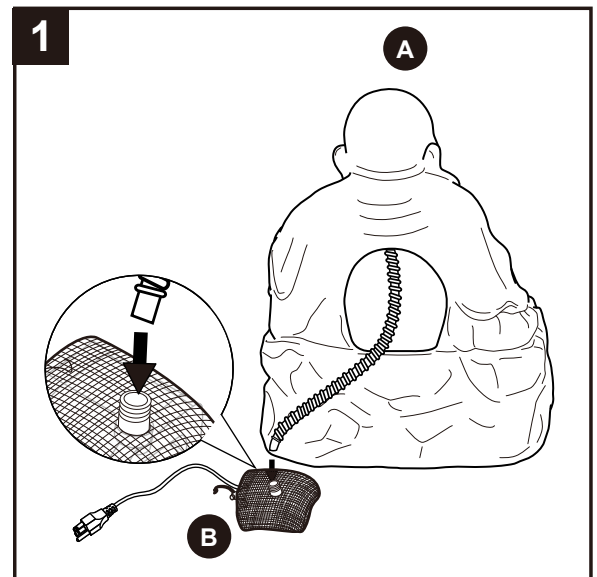

2. Coloque la bomba (B) en la fuente (A).

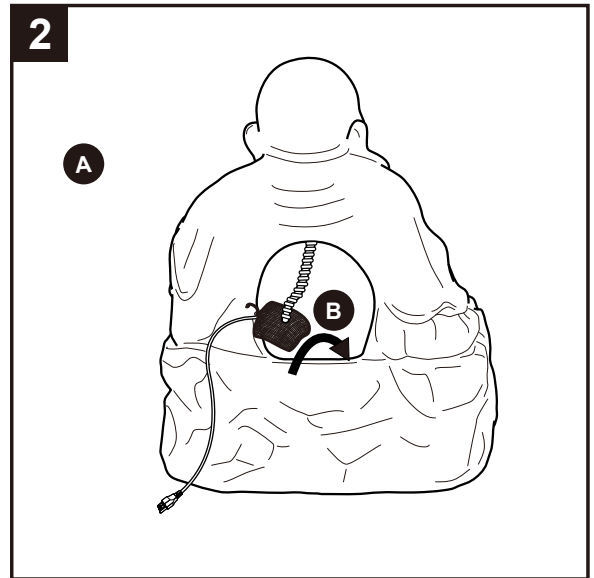

3. Agregue agua a la fuente (A).

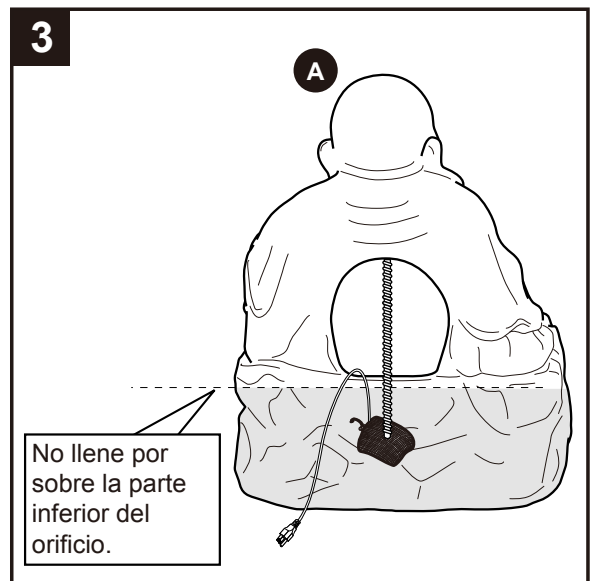

4. Enchufe en un tomacorriente.

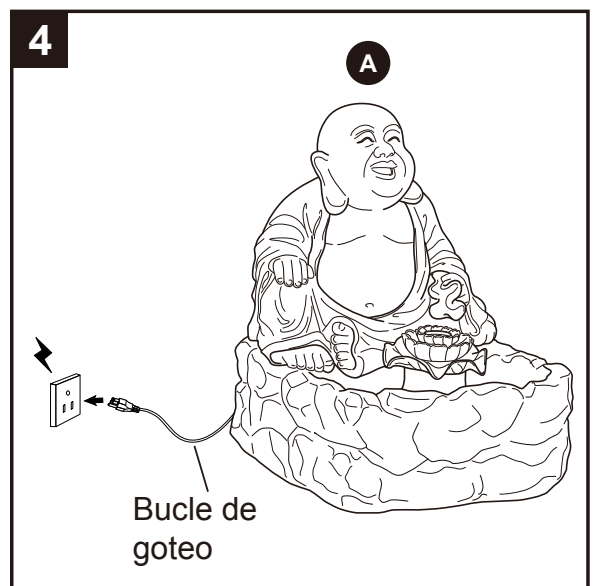

CUIDADO Y MANTENIMIENTO

- Periódicamente, limpie la red del filtro para eliminar el polvo y la suciedad.
- Una malla de entrada obstruida o sucia puede disminuir significativamente el rendimiento del producto. Si la bomba se utiliza sobre una superficie sucia, elévela ligeramente para disminuir la cantidad de suciedad que podría entrar en contacto con la entrada. Si desea un flujo menos intenso, ajuste la palanca de control del flujo en el lado de la bomba o restrinja el flujo de descarga.
- Podría ser necesaria una limpieza regular de la bomba dependiendo del entorno donde ésta funciona. Limpie la bomba cuando esté visiblemente sucia o si detecta una baja en su rendimiento.
- Antes de limpiar, siempre desconecte la bomba de la fuente de alimentación.
- Retire todas las piezas de la bomba y lávelas con agua tibia jabonosa.
- Desensamble la carcasa de la bomba y retire la carcasa del impulsor para exponer el ensamble del impulsor. Retire el ensamble del impulsor jalando suavemente las hojas del impulsor. Use un paño suave o un cepillo para limpiar el ensamble del impulsor y el interior de la carcasa del impulsor.

SOLUCIÓN DE PROBLEMAS

PROBLEMA	CAUSA POSIBLE	ACCIÓN CORRECTIVA
La bomba no bombea agua.	<ol style="list-style-type: none"> 1. No hay alimentación. 2. No tiene suficiente agua. 3. El depósito de agua está demasiado sucio. 4. Hay suciedad atascada en la entrada de agua de la bomba. 5. El propulsor de la bomba no se mueve. 6. La bomba no está ensamblada correctamente. 7. Hay aire en la bomba y en el tubo. 	<ol style="list-style-type: none"> 1. Asegúrese de que el cable de alimentación esté debidamente conectado. 2. Vuelva a llenar vertiendo agua en el depósito. 3. Limpie el depósito. 4. Asegúrese de que la entrada de agua de la bomba no esté obstruida y límpiela de manera adecuada. 5. Gire lentamente el impulsor para determinar si está roto u obstruido. Retire todos los desechos que vea. 6. Desconecte el suministro de electricidad y revise el ensamble de la bomba. 7. Retire el cable del tomacorriente varias veces para que la bomba y el tubo de aire funcionen adecuadamente.
La bomba no funciona.	<ol style="list-style-type: none"> 1. No hay alimentación 2. Hay suciedad atascada en la bomba. 	<ol style="list-style-type: none"> 1. Verifique que el cable de alimentación esté enchufado y que la bomba esté recibiendo alimentación. 2. Asegúrese de que la descarga de la bomba y que cualquier tubería, fuente, etc., no tengan torceduras u obstrucciones.

El rendimiento de la bomba no es satisfactorio.	<ol style="list-style-type: none"> 1. El agua no fluye de forma uniforme. 2. Hay suciedad atascada en el impulsor de la bomba. 	<ol style="list-style-type: none"> 1. Asegúrese de que la bomba esté completamente sumergida en el agua. Ajuste el control de flujo. 2. Asegúrese de que el impulsor y la carcasa estén limpios.
---	--	--

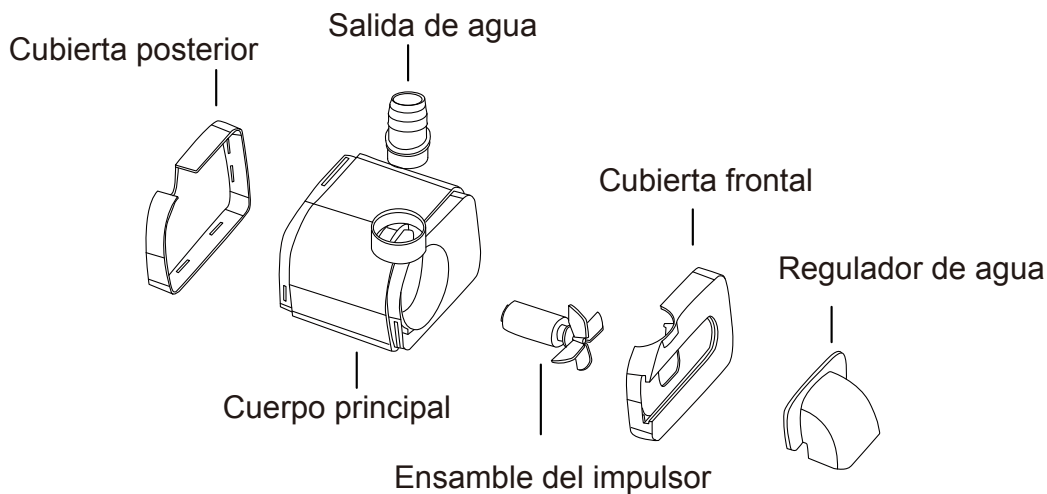

UN AÑO DE GARANTÍA LIMITADA

Los artículos están garantizados contra defectos de fabricación en materiales y mano de obra durante un período de un (1) año. Si dentro del período de garantía establecido el producto presenta defectos en los materiales o la mano de obra, el comprador deberá ponerse en contacto con el Departamento de Servicio al Cliente del fabricante al 1-800-643-0067. El fabricante, a su elección, reparará o reemplazará las piezas defectuosas.

Exclusiones: No están cubiertos los artículos que se utilicen para fines comerciales, por contrato o para otros fines no residenciales, los modelos en exhibición, los artículos adquiridos "como estén" ni los artículos dañados por desastres naturales, vandalismo, uso o ensamblaje inadecuados. Tampoco están cubiertos la decoloración o el desvanecimiento del color en la madera o en los acabados metálicos como resultado de la exposición a los elementos, químicos o derrames. La garantía tampoco cubre la corrosión u oxidación de los aditamentos y los daños a las estructuras o las soldaduras ocasionados por un ensamblaje incorrecto, uso indebido o causas naturales.

La garantía es para el comprador original y no es transferible. Los artículos reemplazados conforme a la garantía serán en el estilo y color originales, o un estilo y color similares si el original no está disponible o ha sido discontinuado. Debido a que algunos estados no permiten exclusiones o limitaciones en una garantía implícita, las exclusiones y limitaciones anteriores pueden no aplicarse en su caso. Esta garantía le otorga derechos específicos, pero podría tener también otros derechos que varían según el estado.

LISTA DE PIEZAS DE REPUESTO

Para obtener piezas de repuesto, llame a nuestro Departamento de Servicio al Cliente al 1-800-643-0067, de lunes a viernes de 8 a.m. a 8 p.m. hora estándar del Este.

PIEZA	DESCRIPCIÓN	PIEZA #
B	Bomba	0613289-B

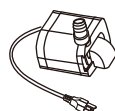

Impreso en China