

KOBALT®

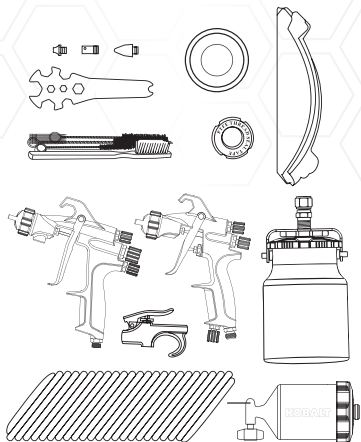

ITEM #0105568
**45 PC PAINT
SPRAY GUN KIT**
MODEL #SGY-AIR160NB

Français p. 29

Español p. 57

Kobalt® is a registered trademark of LF, LLC.
All rights reserved.

ATTACH YOUR RECEIPT HERE

Serial Number _____ **Purchase Date** _____



Questions, problems, missing parts? Before returning to your retailer, please call our Customer Service Department at 1-888-3KOBALT, 8 a.m. – 8 p.m., EST, Monday – Friday.

AB171129

TABLE OF CONTENTS

Compressor Requirements.....	2
Product Specifications.....	3
Safety Information.....	3
Package Contents.....	10
Preparation.....	11
Spray Gun Set-Up.....	12
Assembly Instructions.....	13
Operating Instructions.....	14
Care and Maintenance.....	18
Troubleshooting.....	24
Warranty.....	28

COMPRESSOR REQUIREMENTS

SMALL GRAVITY SPRAY GUN



IMPORTANT: To operate correctly, this tool requires airflow of at least 3.3 cubic feet per minute (SCFM) at 40 pounds per square inch (PSI) at the tool. Check the specifications of your air compressor to be sure that it can support both the minimum SCFM and PSI required. The air hose length could affect how much air pressure the tool is actually receiving. You may need to adjust the air pressure higher on the air regulator to achieve the max working pressure of 40 PSI.

SIPHON FEED SPRAY GUN



IMPORTANT: To operate correctly, this tool requires airflow of at least 3.9 cubic feet per minute (SCFM) at 45 pounds per square inch (PSI) at the tool. Check the specifications of your air compressor to be sure that it can support both the minimum SCFM and PSI required. The air hose length could affect how much air pressure the tool is actually receiving. You may need to adjust the air pressure higher on the air regulator to achieve the max working pressure of 45 PSI.

PRODUCT SPECIFICATIONS

SMALL GRAVITY SPRAY GUN

COMPONENT	SPECIFICATIONS
FEED TYPE	GRAVITY
INLET CONNECTOR	1/4 IN. NPS
WORKING PRESSURE	40 PSI
CUP ADAPTER	1/4 IN. 19 NPS (M)
AIR CONSUMPTION	3.3 SCFM
PAINT CUP CAPACITY	250 CC

SIPHON FEED SPRAY GUN

COMPONENT	SPECIFICATIONS
FEED TYPE	SIPHON
INLET CONNECTOR	1/4 IN. NPS
WORKING PRESSURE	45 PSI
CUP ADAPTER	1/4 IN. 18 NPS (M)
AIR CONSUMPTION	3.9 SCFM
PAINT CUP CAPACITY	1,000 CC

SAFETY INFORMATION

Please read and understand this entire manual before attempting to assemble, operate or maintain this product. If you have any questions, please call our Customer Service Department at 1-888-3KOBALT, 8 a.m. – 8 p.m., EST, Monday – Friday.

WARNING

Improper operation or maintenance of air tool could result in serious injury and property damage. Read and understand all warnings and operation instructions before using spray guns. When using spray guns, basic safety precautions should always be followed to reduce the risk of personal injury.

- Wear protective safety glasses or face shield to protect eyes.
- Dress properly and wear protective clothing.
- Wear a respirator when operating a spray gun.
- Keep work area clear from clutter and other work hazards.
- Do not use this product in unsafe work conditions.
- Be aware that air hoses may present tripping hazards.
- Keep tool out of reach of children and never allow children to handle equipment or tool.

SAFETY INFORMATION

Recommended Safety Equipment

Safety Glasses, Respirator, Gloves, Clothing, Ear Protection



WARNING RISK OF EYE OR HEAD INJURY

WHAT COULD HAPPEN

- Eyes and face can come into direct contact with sprayed materials, causing serious injury.

HOW TO PREVENT IT

- Never aim or spray at yourself or anyone else.
 - Always wear ANSI approved Z87.1 safety glasses.
 - Wear a respirator in accordance with ANSI Z88.2.
 - Always wear nitrile gloves.
 - Always wear protective clothing when spraying.
 - Always spray in a well-ventilated area to prevent health and fire hazards.
 - If eyes or face come into direct contact with sprayed materials, contact your local doctor or emergency room for immediate help.
-
- Spraying improper materials or materials not intended for spray application could result in serious injury or death.
- Do not spray acids, corrosive materials, toxic chemicals, fertilizers or pesticides.
 - Always read the label or Material Safety Data Sheet (MSDS) for the materials and/or chemicals before spraying to ensure they are safe to use.
-
- Certain materials that can be used with sprayers may cause skin irritation if they come in direct contact with skin.
- Always use a face mask/respirator and protective clothing when spraying.
 - Always read the label or Material Safety Data Sheet (MSDS) for the materials and/or chemicals before spraying to determine if they pose a risk of cause skin irritation.

SAFETY INFORMATION

WARNING RISK OF EYE OR HEAD INJURY

WHAT COULD HAPPEN	HOW TO PREVENT IT
<ul style="list-style-type: none">• This tool is capable of spraying flammable materials which can result in fire or explosion.	<ul style="list-style-type: none">• Never operate sprayer in the vicinity of open flame or near ignition sources (pilot lights, cigarettes, portable electric lamps, etc).• Never operate tools near flammable substances such as gasoline, naphtha, cleaning solvents, etc.• Work in a clean, well-ventilated area free of combustible materials.• Never use oxygen, carbon dioxide or other bottled gasses as a power source for air tools.
<ul style="list-style-type: none">• Compressed air can be hazardous, propelling objects or particles that can cause injury into soft tissues such as eyes and ears.	<ul style="list-style-type: none">• Never direct air at yourself or anyone else.• Never leave a pressurized tool unattended.• Disconnect tool from air supply when tool is not in use or when changing accessories to prevent accidental operation.

WARNING PAINT SPRAYER HAZARDS

WHAT COULD HAPPEN	HOW TO PREVENT IT
<ul style="list-style-type: none">• Use of fluids that are incompatible with aluminum in pressurized equipment can cause serious chemical reaction and equipment rupture. Failure to follow this warning can result in death, serious injury, or property damage.	<ul style="list-style-type: none">• Do not use chlorinated solvents (e.g. 1-1-1-trichloroethene, methylene chloride). Many spray guns contain aluminum, which reacts strongly to chlorinated solvents. Contact the solvent or coating manufacturer regarding questions about potential chemical reactions.

⚠ SAFETY INFORMATION

⚠ WARNING RISK OF LOSS OF HEARING

WHAT COULD HAPPEN	HOW TO PREVENT IT
<ul style="list-style-type: none">• Exposure to noise produced by air tools can lead to permanent hearing loss.	<ul style="list-style-type: none">• Always wear ANSI S3.19 hearing protection.

⚠ WARNING RISK OF PERSONAL INJURY

WHAT COULD HAPPEN	HOW TO PREVENT IT
<ul style="list-style-type: none">• An unattended tool could be activated by unauthorized/untrained persons, leading to their injury or injury to others.	<ul style="list-style-type: none">• Remove air hose when the tool is not in use and store tool in a secure location away from reach of children and untrained users.
<ul style="list-style-type: none">• Air tools can become activated by accident while being handled, during accessory changes, tool changes, maintenance or repair.	<ul style="list-style-type: none">• Disconnect the tool from the air supply during accessory changes, tool changes, maintenance or repair.• Never carry the tool by the air hose.• Always carry the tool by the handle.• Never carry the tool with the trigger depressed or engaged.• Only an authorized service representative should service the tool.

SAFETY INFORMATION

WARNING RISK OF PERSONAL INJURY

WHAT COULD HAPPEN	HOW TO PREVENT IT
<ul style="list-style-type: none">• Loss of control of the tool can lead to operator injury or injury to others in the work area.	<ul style="list-style-type: none">• Before adding paint, cleaning, making repairs, or when tool is not in use, shut off air supply and release/drain air pressure from hose.• Disconnect tool from air supply and store in a safe location.• Never use the tool while using drugs or alcohol.• Keep proper footing at all times. Do not overreach, as slipping, tripping, and or falling can be a major cause of serious injury and/or death.• Be aware of excess air hose in the working area or work surface.• Keep handles dry, clean and free from oil/grease.• Stay alert. Use common sense.• Do not operate tool when you are tired.
<ul style="list-style-type: none">• There is a risk of bursting if the tool is damaged.• Poor quality, improper or damaged attachments can detach or fly apart during operation, sending projectiles through the work area and causing serious injury.	<ul style="list-style-type: none">• Check for misalignment or binding of parts, broken parts and other conditions that affect safe tool operation.• Never use a tool which has been dropped, damaged or appears to malfunction.• Never use tools which are leaking air or have missing parts.• Remove damaged or malfunctioning tools from the workplace immediately.

SAFETY INFORMATION

WARNING RISK OF PERSONAL INJURY

WHAT COULD HAPPEN	HOW TO PREVENT IT
<ul style="list-style-type: none">• There is a risk of bursting if the tool is damaged.• Poor quality, improper or damaged attachments can detach or fly apart during operation, sending projectiles through the work area and causing serious injury.	<ul style="list-style-type: none">• Do not use pressure exceeding the recommended operating pressure of the lowest rated system component (hoses, fittings, etc.).• Do not modify tools or attachments.• Always follow assembly, operating and maintenance instructions.
<ul style="list-style-type: none">• Improperly maintained tools and accessories can cause serious injury.	<ul style="list-style-type: none">• Maintain the tool and accessories with care.• Do not abuse hoses or connectors.• Keep hoses away from heat, oil and sharp edges.• Always check air hoses for weak or worn connections before each use and make certain that all connections are secure.
<ul style="list-style-type: none">• Using an accessory not intended for a specific tool increases the risk of injury to the operator and everyone else in the work area.	<ul style="list-style-type: none">• Always use accessories and attachments designed for the tool.• Do not improvise or modify tools or accessories.
<ul style="list-style-type: none">• Repetitive motions, awkward positions.• Can be harmful to hands and arms.	<ul style="list-style-type: none">• Discontinue use of tool if discomfort, tingling feeling or pain occurs.• Consult a physician before resuming use if any of these symptoms occur.

⚠ SAFETY INFORMATION

⚠ WARNING INHALATION HAZARD

WHAT COULD HAPPEN	HOW TO PREVENT IT
<ul style="list-style-type: none">• Paint spraying tools generate paint vapors which can be harmful to the lungs and respiratory system.	<ul style="list-style-type: none">• Wear a respirator in accordance with ANSI Z88.2.
<ul style="list-style-type: none">• Some materials such as adhesives and tar give off vapors which could cause serious injury with prolonged exposure.	<ul style="list-style-type: none">• Always work in a clean, dry, well-ventilated area.• Be aware of chemicals in the work area and read all Safety Data Sheets (SDS) for the materials and/or chemicals that may be present.

PACKAGE CONTENTS

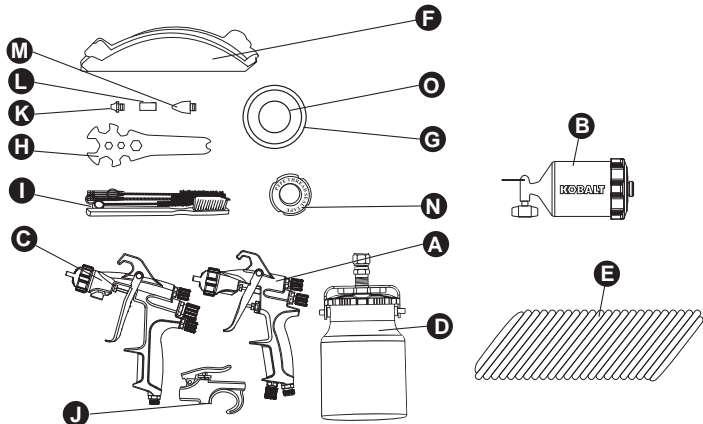

PART	DESCRIPTION	QUANTITY
A	Small Gravity Spray Gun	1
B	Paint Cup, 250 cc	1
C	Siphon Feed Spray Gun	1
D	Paint Cup, 1,000 cc	1
E	1/4 in. x 25 ft. Recoil Air Hose	1
F	Paint Strainer for Siphon Feed Spray Gun	10
G	Cup Lid Gasket for Siphon Feed Spray Gun	7
H	Service Wrench	1
I	Spray Gun Cleaning Kit	1
J	Air Blow Gun	1
K	Blow Gun Nozzle	1
L	Safety Nozzle	1
M	Rubber Nozzle	1
N	Seal Tape	1
O	Spray Gun Lube	1

PACKAGE CONTENTS

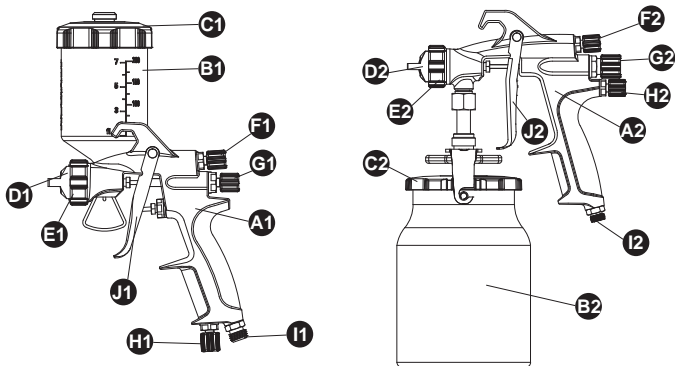

PART	DESCRIPTION	QUANTITY
A1/A2	Spray Gun	1
B1/B2	Paint Cup	1
C1/C2	Cup Lid	1
D1/D2	Air Cap	1
E1/E2	Air Cap Ring	1
F1/F2	Spray Pattern Adjustment Knob	1
G1/G2	Fluid Adjustment Knob	1
H1/H2	Air Adjustment Knob	1
I1/I2	Air Inlet	1
J1/J2	Trigger	1

PREPARATION

Before beginning assembly or operation of product, make sure all parts are present. Compare parts with package contents list. If any part is missing or damaged, do not attempt to assemble the product.

Estimated Assembly Time: 1-3 minutes.

Tools Required for Assembly (not included):

- 5/8 in. (16 mm) or Adjustable Wrench
- Female Plug (2)
- Male Plug (1)
- Thread Sealant Tape

SPRAY GUN SET-UP

WARNING: TO PREVENT SERIOUS INJURY FROM EXPLOSION:

Use only clean, dry, regulated, compressed air to power this tool. Do not use oxygen, carbon dioxide, combustible gases, or any other bottled gas as a power source for this tool.

Lubricators should not be used with spray guns. The use of inline lubricators will contaminate the material and will ruin the paint finish.

Air Supply Set-up

1. Not all accessories shown are included, but are recommended for best performance (See Figure 1).
2. It is recommended that an in-line air filter be incorporated into the air supply.

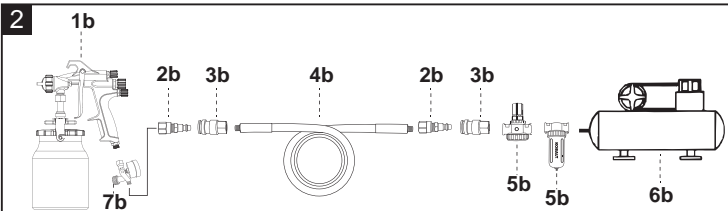
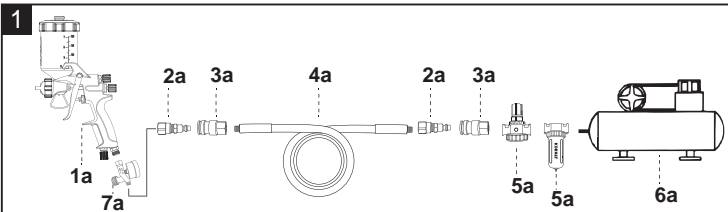

Recommended Air Line Set-Up

PART NO.	Description
1a/1b	Small Gravity/Siphon Feed Spray Gun
2a/2b	Female Plug (not included)
3a/3b	Female Coupler (not included)
4a/4b	Air Hose (not included)
5a/5b	In-Line Filter (not included)
6a/6b	Air Compressor (not included)
7a/7b	Air Pressure Regulator (not included)

ASSEMBLY INSTRUCTIONS

1. Tighten female plug (not included), turning clockwise with a wrench (not included) for air tight connection (See Figure 1).

DO NOT OVERTIGHTEN.

NOTE: Use threaded sealant tape (not included) on the male threading of the air pressure regulator or the air inlet of the spray gun.

NOTE: As an option, you can connect an Air Pressure Regulator to the bottom of the spray gun and then attach the female plug to the bottom of the air pressure regulator. **DO NOT OVERTIGHTEN.**

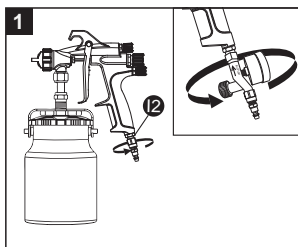

- 2a. Attach Paint Cup (B1) to Paint Gun (A1) by screwing the paint cup clockwise onto the paint inlet port located on the side of the paint gun just behind the air cap. **DO NOT OVERTIGHTEN.**

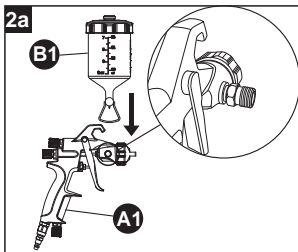

- 2b. Using the provided service wrench (H), attach Paint Cup (B2) to Paint Gun (A2) by screwing the paint cup onto the paint inlet located on the bottom of the paint the Air Cap (D2).

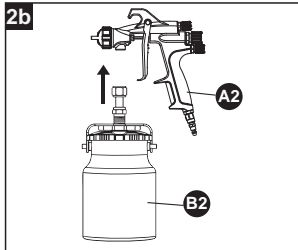

ASSEMBLY INSTRUCTIONS

3. Depending on which spray gun you are using, set the air compressor to the specified pressure. Attach air line coming from compressor to the spray gun.

NOTE: If you use the air pressure regulator, adjust the air pressure so the gauge on the regulator reads the recommended pressure when the trigger is pulled.

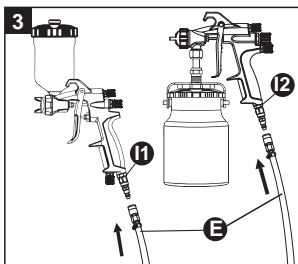

OPERATING INSTRUCTIONS

NOTE

- As an option, you can strain the paint that will be used in the Siphon Spray Gun by using a supplied Paint Strainer (F).
- Before using desired paint in the spray gun, spray a compatible thinner or solvent through the gun to remove any contaminants and residues.
- Thin paints properly in accordance with the paint manufacturer's instructions before spraying.
- Fill the paint cup (B1/B2) about 3/4 full and start the air compressor.
- Set up a piece of cardboard or other scrap material to use as a target and adjust for best spray pattern.
- Test the consistency of the paint by making a few strokes on a cardboard target. If paint still appears too thick, add a small amount of thinner. Do not exceed paint manufacturer's thinning recommendations.

OPERATING INSTRUCTIONS

⚠ WARNING

The paint sprayer will not properly spray unless the fan direction is either horizontal or vertical.

1. Adjust the direction of fan to be either horizontal or vertical as required by loosening the air cap ring (D1/D2) 90 degrees. Hand tighten the air cap ring (E1/E2) after adjustment (See Figure 1).

NOTE During normal use, the air cap (D1 /D2) is adjusted to be horizontal. This provides a vertical fan-shaped pattern which gives maximum and even material coverage as the gun is moved back and forth parallel to the surface being finished.

2. Set pattern size for desired shape. For full pattern, open spray pattern adjustment knob (F1/F2) counterclockwise. For a round pattern, turn spray pattern adjustment knob (F1/F2) clockwise (See Figure 2).

3. Turn the fluid adjustment knob (G1/G2) fully clockwise until closed (See Figure 3).

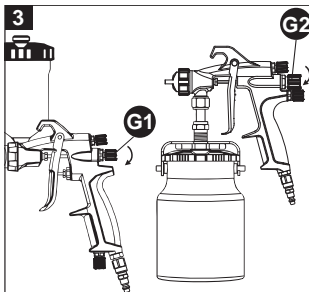
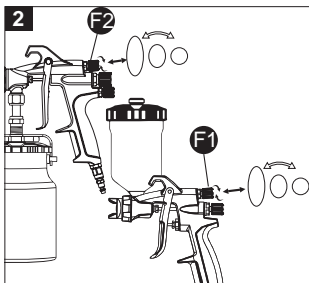
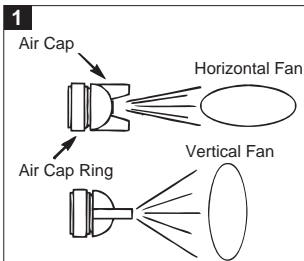

OPERATING INSTRUCTIONS

4. With the spray gun 6 in. to 9 in. away from workpiece, spray a short burst while turning the fluid knob counterclockwise. Observe the spray pattern on the workpiece and adjust the fluid control knob (G1/G2) (see Figure 3) until desired pattern/atomization is obtained. If the spray is too fine (caused by too much air), reduce the air pressure or open the fluid control knob (G1/G2) to spray more paint. If the spray is too coarse or spitting blobs, reduce the amount of paint with the fluid control knob (G1/G2) or thin the paint more (See Figure 4).

NOTE The fluid control knob (G1/G2) can be adjusted either clockwise or counterclockwise to finely adjust the pattern consistency. Before spraying on workpiece, practice a few minutes on a cardboard target to ensure that the pattern size and consistency are set correctly.

5. Keep the gun at a 90° angle to the surface (see Figure 5) while spraying.

NOTE Always keep the gun in motion while spraying. Stopping gun movement in mid-stroke will cause a build-up of paint and will result in runs. Do not fan the gun from side to side while painting. This will cause a build-up of paint in the center of the stroke and an insufficient coating at each end (See Figure 6).

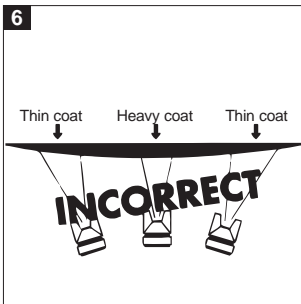
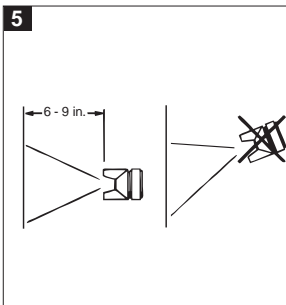
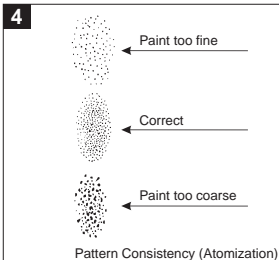

OPERATING INSTRUCTIONS

6. Trigger the gun properly. Start the gun moving at the beginning of the stroke before squeezing the trigger (J1/J2) and release the trigger (J1/J2) before stopping gun movement at the end of stroke. This procedure will feather/blend each stroke with the next without showing overlap or unevenness. (See Figure 7)

NOTE The amount of paint being applied can be varied by the speed of stroke, distance from workpiece and adjustment of fluid adjustment knob (G1/G2). If speed of stroke is too slow, paint will be wet on workpiece and may run. If speed of stroke is too fast, paint will be dry and uneven on workpiece.

7. Overlap strokes just enough to obtain an even and fine coat (See Figure 8).

NOTE Two thin coats of paint will yield better spraying results and have less chance of runs than one heavy layer.

8. Use a piece of cardboard as a shield to catch overspray at the edges of workpiece to protect other surfaces. Use masking tape (not included) to cover other areas if needed.

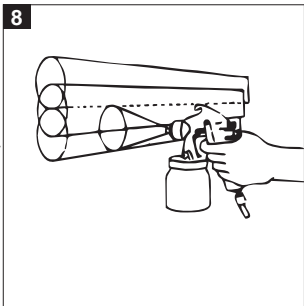
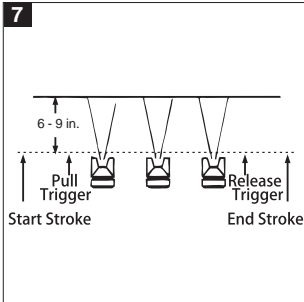

CARE AND MAINTENANCE

To properly maintain and keep your sprayer working at its optimal performance, it is strongly recommended that the spray gun nozzle be cleaned and cleared of any clogs or debris using recommended cleaning solutions such as Mineral Spirits, Paint Thinner or Lacquer Thinner. Consult with your local retailer in choosing the right clean solution for the material you are using.

DO NOT USE ACID BASED SOLVENTS, AS ACID BASED SOLVENTS CAN DAMAGE THE SPRAYER.

ALWAYS REMOVE THE AIR SUPPLY FROM THE SPRAY GUN PRIOR TO PERFORMING ANY CLEANING OR MAINTENANCE.

KEEP AWAY FROM ANY IGNITION SOURCES.

ALWAYS WEAR PROPER LE CLEANING OR PERFORMING WHILE CLEANING OR PERFORMING MAINTENANCE ON THE SPRAY GUN.

WARNING

NEVER SUBMERGE THE SPRAY GUN HOUSING INTO SOLVENT MATERIAL.

Cleaning Instructions

1. Remove the air supply from the spray gun.

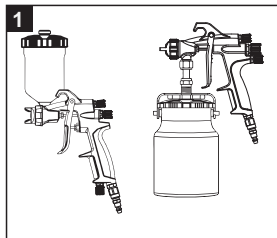

2. Remove the Cup Lid (C1) from the Paint Cup (B1) and empty any remaining paint back into the original container.

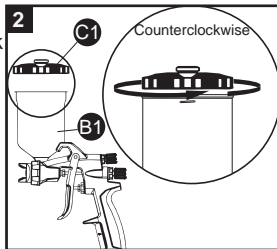

CARE AND MAINTENANCE

3. Fill the Paint Cup (B1,B2) about 1/4 full of cleaning solution and spray the entire contents out into a secondary container (See Figure 3).

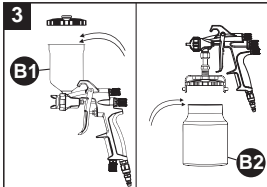

4. Remove the Paint Cup (F) from the Spray Gun by turning counterclockwise, using the wrench (J) (19mm), and place it in the secondary container to soak 3-5 minutes.

Note: You will need to add additional cleaning solution to the container.

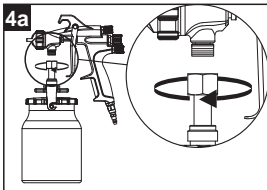
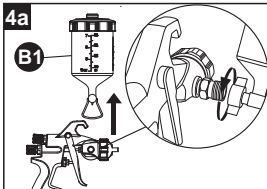

5. Unscrew the Air Cap (E1,E2) by hand turning counterclockwise and place it in the secondary container to soak.

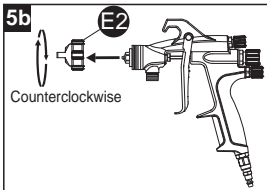
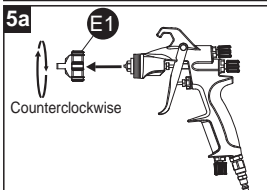

CARE AND MAINTENANCE

6. Unscrew the Fluid Adjustment Knob (G1,G2) by turning counterclockwise, using a damp cloth with cleaning solution on it wipe off the fluid adjustment knob and set it aside (See Figure 6a,6b).

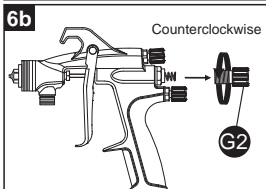
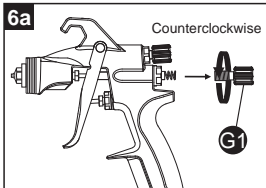

7. Pull out needle spring and the paint needle. Place it in the secondary container to soak (See Figure 7a,7b).

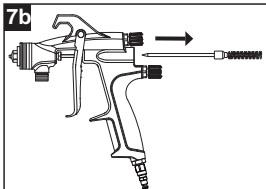
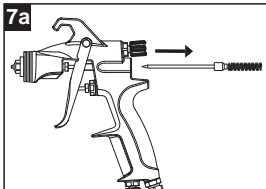

8. Using provided wrench (8 mm), unscrew the Fluid Nozzle by turning counterclockwise and place it in the secondary container to soak (See Figure 8a,8b).

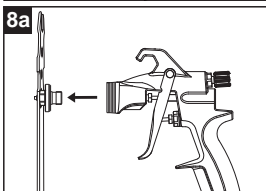

CARE AND MAINTENANCE

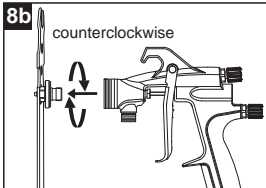

9. After 3-5 minutes, remove each item and use a clean dry towel to wipe off the entire item and inspect it for any remaining paint or dirt to wipe remains.

IMPORTANT: To ensure all residue of material is removed from the part, use a blow gun with an approved OSHA gun tip to blow any excess cleaning solution off the part that a rag cannot get to.

If paint or dirt debris is still present, use a non-wire soft bristle brush and brush the area.

NOTE: Soaking of parts may require longer to get all paint residue off the part.

RE-ASSEMBLING SPRAY GUN

1. Screw the Fluid Nozzle into the face of the spray gun by turning it clockwise, using the provided wrench (8 mm) to tighten securely (See Figure 1a, 1b).

NOTE: DO NOT OVERTIGHTEN.

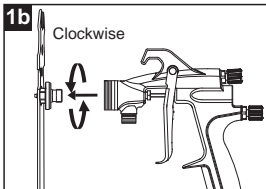
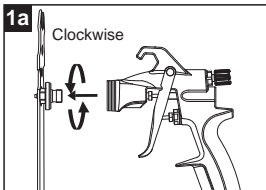

CARE AND MAINTENANCE

2. Screw the Air Cap Ring (E1, E2) onto the face of the spray gun by turning it clockwise and hand tighten (See Figure 2a,2b).

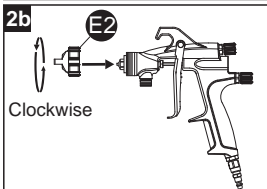
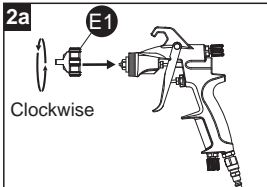

3. Slide the Paint Needle through the back of the Spray Gun (See Figure 3a,3b).

NOTE: Make sure the hole in the trigger is properly aligned or the paint needle cannot be inserted.

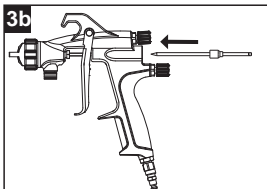
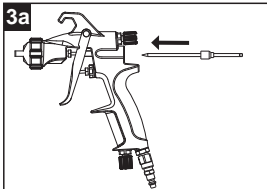

4. Slide Needle Spring over the Paint Needle (See Figure 4a,4b).

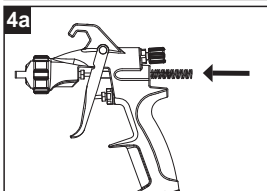

CARE AND MAINTENANCE

5. Screw on the Fluid Adjustment Knob (G1,G2) clockwise (See Figure 5a,5b).

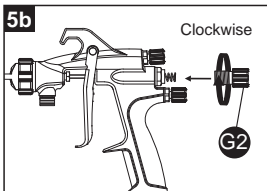
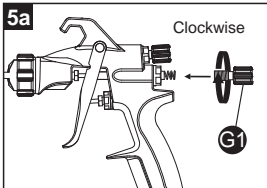
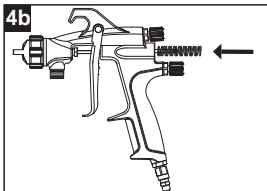

Storage

1. When not using the spray gun, turn the fluid adjustment knob counterclockwise (to open) which will reduce the spring tension on the needle fluid tip.
2. Store the gun in a secure area and out of the reach of children. When storing for longer than 1 week, add a couple drops of lubricant into the air inlet.

TROUBLESHOOTING

If you have any questions regarding sprayer performance, please call our Customer Service Department at 1-888-3KOBALT, 8:00 a.m. – 8:00 p.m., EST, Monday–Friday.

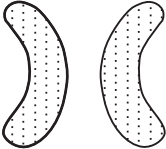
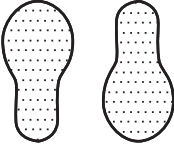
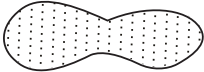
<p>Improper spray pattern</p> 	<ol style="list-style-type: none">1) One side of air cap is clogged.2) Dirt on one side of fluid nozzle.	<p>Remove air cap and soak in solvent, then blow air through until clean. Wipe off nozzle tip using a rag moistened with thinner. To clean holes, use a broom straw or toothpick. Never try to detach dried material with a sharp tool.</p>
<p>Improper spray pattern</p> 	<ol style="list-style-type: none">1) Loose air cap/dirty seal.2) One side of air cap is clogged.3) Dried material on one side of fluid nozzle.	<ol style="list-style-type: none">1) Tighten air cap.2) Remove air cap and soak in solvent, then blow air through until clean. Wipe off fluid nozzle using a rag moistened with thinner. To clean holes, use a broom straw or toothpick. Never try to detach dried material with a sharp tool.
<p>Improper spray pattern</p> 	<ol style="list-style-type: none">1) Atomization air pressure is set too high.2) Material too thin; fluid adjustment turned in too far.3) Fan pattern open too far.	<ol style="list-style-type: none">1) Reduce atomization air pressure.2) Open fluid adjustment knob.3) Partially close pattern adjustment knob.

TROUBLESHOOTING

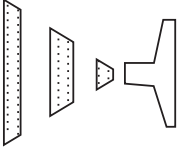
SPRAY PATTERN/PROBLEM	POSSIBLE REASON	SOLUTION
<p>Intermittent/ sputtering spray</p> 	<ol style="list-style-type: none"> 1)Material level too low. 2)Container tipped too far. 3)Loose fluid inlet connection. 4)Needle seat loose/damaged. 5)Packing around needle valve is dried out or loose. 6)Fluid nozzle loosely installed, or dirt between nozzle and body. 7)Clogged air vent. 	<ol style="list-style-type: none"> 1) Refill. 2) Hold more upright. 3) Tighten. 4) Adjust or replace. 5) Lubricate/tighten. 6) Remove, clean, tighten. 7) Clean vent hole.
<p>Improper spray pattern</p>	<ol style="list-style-type: none"> 1)Gun improperly adjusted. 2)Dirty air cap. 3)Nozzle tip obstructed. 4)Sluggish needle. 	<ol style="list-style-type: none"> 1)Re-adjust gun. Follow instructions carefully. 2)Clean air cap. 3)Clean. 4)Lubricate.
<p>Unable to get round spray</p>	<p>Fan adjustment screw not seating properly.</p>	<p>Clean or replace.</p>
<p>Will not spray</p>	<ol style="list-style-type: none"> 1)No air pressure at gun. 2)Fluid control screw not open enough. 3)Material too heavy. 	<ol style="list-style-type: none"> 1)Check air supply and air lines. 2)Open fluid control screw. Increase fluid pressure at tank. 3)Thin material.

TROUBLESHOOTING

SPRAY PATTERN/PROBLEM	POSSIBLE REASON	SOLUTION
Fluid leakage from packing nut.	<ol style="list-style-type: none">1) Dry packing.2) Sluggish needle.3) Tight packing nut.4) Worn fluid nozzle or needle.	<ol style="list-style-type: none">1) Lubricate.2) Lubricate.3) Adjust.4) Replace.
Air leaking from air cap without pulling trigger.	<ol style="list-style-type: none">1) Sticking air valve stem.2) Residue on air valve or seat.3) Worn or damaged air valve or seat.4) Broken air valve spring.5) Bent valve stem.	<ol style="list-style-type: none">1) Lubricate.2) Clean.3) Replace.4) Replace.5) Replace.
Thin, sandy, coarse finish/excessive overspray.	<ol style="list-style-type: none">1) Gun held too far from surface.2) Atomization pressure set too high.3) Improper gun motion.	<ol style="list-style-type: none">1) Move gun closer to surface.2) Adjust atomization pressure.3) Move at moderate pace, parallel to surface. no arcing.
Thick, dimpled finish resembling orange peel.	Gun held too close to surface.	Move gun further from surface.
Low air pressure.	Regulator/compressor settings.	Adjust the regulator on the tool to the maximum setting. Adjust the compressor regulator to tool maximum of 29 PSI. NOTE: Air hoses may cause up to 15 PSI loss in pressure, so you may need to set a higher compressor output to maintain the required pressure at the tool.

TROUBLESHOOTING

SPRAY PATTERN/PROBLEM	POSSIBLE REASON	SOLUTION
Low air pressure. (continued).	Air hose leaks.	Tighten and seal hose fittings if leaks are found. Use sealing tape.
	Improper hoses.	1.Be sure the hose is the proper size. Long hose or tools using large volumes of air may require a hose with an I.D. of 1/2 in. or larger depending on the total length of the hoses. 2.Do not use a multiple number of hoses connected together with quick-connect fittings. This causes additional pressure drops and reduces the tool power. Directly connect the hoses together.
Paint leaking from under the lid of the large paint cup.	Bad gasket.	Replace cup lid gasket.

WARRANTY

This tool is warranted by the manufacturer to the original purchaser from the original purchase date for three (3) years subject to the warranty coverage described herein.

This tool is warranted to the original user to be free from defect in material and workmanship. If you believe that a tool is defective, return the tool, with proper proof of purchase to the point of purchase. If it is determined that the tool is defective and covered by this warranty, the distributor will replace the tool or refund the purchase price.

This warranty is void if: defects in materials or workmanship or damages result from repairs or alterations which have been made or attempted by others or the unauthorized use of nonconforming parts; the damage is due to normal wear, damage is due to abuse (including overloading of the tool beyond capacity), improper maintenance, neglect or accident; or the damage is due to the use of the tool after partial failure or use with improper accessories or unauthorized repair or alteration.

This warranty gives you specific legal rights, and you may also have other rights that vary from state to state.

For warranty questions, call our customer service department at 1-888-3KOBALT, 8:00 a.m.-8:00 p.m. EST, Monday-Friday.

Printed in China

TABLE DES MATIÈRES

Exigences relatives au compresseur.....	30
Caractéristiques du produit.....	31
Consignes de sécurité.....	31
Contenu de l'emballage.....	38
Préparation.....	39
Montage du pistolet de pulvérisation.....	40
Instructions pour l'assemblage.....	41
Mode d'emploi.....	42
Entretien.....	46
Dépannage.....	52
Garantie.....	56

EXIGENCES RELATIVES AU COMPRESSEUR

PETIT PISTOLET DE PULVÉRISATION À GRAVITATION



IMPORTANT : Pour fonctionner convenablement, cet outil nécessite un débit d'air d'au moins 3,3 pi³/min std à une pression de 40 lb/po². Vérifiez les spécifications de votre compresseur d'air afin de vous assurer qu'il satisfait aux exigences minimales (pi³/min standard et lb/po²). La longueur du tuyau à air peut avoir une incidence sur la pression d'air reçue par l'outil. Il est possible que vous ayez à augmenter la pression d'air sur le régulateur de débit d'air afin d'atteindre la pression de service maximale de 40 lb/po².

PISTOLET DE PULVÉRISATION À SIPHON



IMPORTANT : Pour fonctionner convenablement, cet outil nécessite un débit d'air d'au moins 3,9 pi³/min std à une pression de 45 lb/po². Vérifiez les spécifications de votre compresseur d'air afin de vous assurer qu'il satisfait aux exigences minimales (pi³/min standard et lb/po²). La longueur du tuyau à air peut avoir une incidence sur la pression d'air reçue par l'outil. Il est possible que vous ayez à augmenter la pression d'air sur le régulateur de débit d'air afin d'atteindre la pression de service maximale de 45 lb/po².

CARACTÉRISTIQUES DU PRODUIT

PETIT PISTOLET DE PULVÉRISATION À GRAVITATION

COMPOSANT	CARACTÉRISTIQUES
TYPE D'ALIMENTATION	PAR GRAVITÉ
RACCORD D'ENTRÉE	1/4 PO DN
PRESSION DE SERVICE	40 LB/PO ²
ADAPTATEUR DU RÉSERVOIR	1/4 PO 19 DN (M)
CONSOMMATION D'AIR	3,3 PI ³ /MIN
CAPACITÉ DU RÉSERVOIR À PEINTURE	250 CM ³

PISTOLET DE PULVÉRISATION À SIPHON

COMPOSANT	CARACTÉRISTIQUES
TYPE D'ALIMENTATION	SIPHON
RACCORD D'ENTRÉE	1/4 PO DN
PRESSION DE SERVICE	45 LB/PO ²
ADAPTATEUR DU RÉSERVOIR	1/4 PO 18 DN (M)
CONSOMMATION D'AIR	3,9 PI ³ /MIN
CAPACITÉ DU RÉSERVOIR À PEINTURE	1 000 CM ³

CONSIGNES DE SÉCURITÉ

Veillez vous assurer de lire et de comprendre l'intégralité du présent guide avant d'assembler, faire fonctionner ou entretenir cet article. Si vous avez des questions, veuillez téléphoner au service à la clientèle au 1 888 3KOBALT, entre 8 h et 20 h (HNE), du lundi au vendredi.

AVERTISSEMENT

Une utilisation ou un entretien inadéquats de cet outil pneumatique peut entraîner des blessures graves ou des dommages matériels. Assurez-vous de lire et de comprendre tous les avertissements et toutes les instructions concernant le pistolet de pulvérisation avant de l'utiliser. Lorsque vous utilisez un pistolet de pulvérisation, observez toujours les consignes de sécurité de base afin de réduire les risques de blessure.

- Portez des lunettes de sécurité ou un écran facial afin de protéger vos yeux.
- Habillez-vous convenablement et portez des vêtements de protection.
- Portez un appareil respiratoire lorsque vous utilisez un pistolet de pulvérisation.
- Gardez l'aire de travail dépourvue de débris et de toute autre source de danger.
- N'utilisez pas cet article dans des conditions de travail dangereuses.
- N'oubliez pas que les tuyaux à air peuvent vous faire trébucher.
- Gardez-le hors de la portée des enfants; ne les laissez jamais manipuler l'équipement ou l'outil.

⚠️ CONSIGNES DE SÉCURITÉ

Équipement de sécurité recommandé

Lunettes de sécurité, appareil respiratoire, gants, vêtements et protecteurs auditifs.



⚠️ AVERTISSEMENT RISQUES DE BLESSURE AUX YEUX OU À LA TÊTE

RISQUES	MESURES PRÉVENTIVES
<ul style="list-style-type: none">•Le contact direct des matériaux pulvérisés avec vos yeux ou votre visage peut causer de graves blessures.	<ul style="list-style-type: none">•Ne pointez jamais le pulvérisateur vers vous-même ni vers une autre personne.•Portez toujours des lunettes de sécurité conformément à la norme ANSI Z87.1.•Portez un appareil respiratoire conformément à la norme ANSI Z88.2.•Portez toujours des gants en nitrile.•Portez toujours des vêtements de protection pendant la pulvérisation.•Utilisez toujours le pistolet de pulvérisation dans un endroit bien aéré afin de prévenir les risques d'incendie et les dangers pour la santé.•Si les yeux ou le visage entrent en contact direct avec des matériaux pulvérisés, communiquez avec votre médecin ou avec une salle d'urgence pour obtenir de l'aide immédiate.
<ul style="list-style-type: none">•Le fait de pulvériser un matériau inapproprié ou non conçu pour être pulvérisé avec le pistolet peut entraîner de graves blessures, voire la mort.	<ul style="list-style-type: none">•Ne pulvérisiez pas d'acide, de matières corrosives, de produits chimiques toxiques, de fertilisants ou de pesticides.•Lisez toujours l'étiquette ou la fiche signalétique des matériaux et des produits chimiques avant la pulvérisation afin de vous assurer que leur utilisation est sécuritaire.
<ul style="list-style-type: none">•Certains matériaux pouvant être utilisés avec des pulvérisateurs peuvent causer une irritation cutanée s'ils entrent en contact direct avec la peau.	<ul style="list-style-type: none">•Portez toujours un masque facial ou un appareil respiratoire ainsi que des vêtements de protection pendant la pulvérisation.•Lisez toujours l'étiquette ou la fiche signalétique des matériaux et des produits chimiques avant la pulvérisation afin de déterminer s'ils sont susceptibles de causer une irritation cutanée.

⚠️ CONSIGNES DE SÉCURITÉ

⚠️ AVERTISSEMENT RISQUES DE BLESSURE AUX YEUX OU À LA TÊTE

RISQUES	MESURES PRÉVENTIVES
<ul style="list-style-type: none">• Cet outil peut pulvériser des matériaux inflammables pouvant causer un incendie ou une explosion.	<ul style="list-style-type: none">• N'utilisez jamais le pulvérisateur à proximité d'une flamme nue ou d'une source d'inflammation (veilleuses, cigarettes, lampes portatives électriques, etc.).• N'utilisez jamais un outil à proximité d'une substance inflammable comme de l'essence, du naphtha, des solvants de nettoyage, etc.• Travaillez dans un endroit propre, bien ventilé et dépourvu de matériaux combustibles.• N'utilisez jamais d'oxygène, de dioxyde de carbone ni d'autre gaz embouteillé comme source d'alimentation pour les outils pneumatiques.
<ul style="list-style-type: none">• L'air comprimé peut être dangereux, car il est susceptible de projeter des objets ou des particules pouvant causer des blessures aux tissus mous du corps, notamment les yeux et les oreilles.	<ul style="list-style-type: none">• Ne pointez jamais le jet d'air vers vous-même ou une autre personne.• Ne laissez jamais un outil sous pression sans surveillance.• Débranchez l'outil de l'alimentation en air lorsque vous ne l'utilisez pas ou lorsque vous changez d'accessoire, afin d'éviter qu'il se déclenche accidentellement.

⚠️ AVERTISSEMENT RISQUES ASSOCIÉS À LA PULVÉRISATION DE PEINTURE

RISQUES	MESURES PRÉVENTIVES
<ul style="list-style-type: none">• L'utilisation de fluides incompatibles avec l'aluminium des équipements sous pression peut provoquer une réaction chimique dangereuse avec risque de rupture de l'équipement. Le non-respect de cet avertissement peut entraîner la mort, des blessures graves ou des dommages matériels.	<ul style="list-style-type: none">• N'utilisez aucun solvant chloré (p. ex., 1, 1, 1-trichloroéthane, chlorure de méthylène). De nombreux pistolets de pulvérisation contiennent de l'aluminium, qui réagit fortement aux solvants chlorés. Communiquez avec le fabricant du solvant ou du revêtement si vous avez des questions concernant des réactions chimiques potentielles.

⚠️ CONSIGNES DE SÉCURITÉ

⚠️ AVERTISSEMENT RISQUE DE PERTE AUDITIVE

RISQUES	MESURES PRÉVENTIVES
<ul style="list-style-type: none">• L'exposition au bruit produit par les outils pneumatiques peut entraîner une perte auditive permanente.	<ul style="list-style-type: none">• Portez toujours des protecteurs auditifs conformes à la norme ANSI S3.19.

⚠️ AVERTISSEMENT RISQUE DE BLESSURE

RISQUES	MESURES PRÉVENTIVES
<ul style="list-style-type: none">• Si vous laissez un outil sans surveillance, il risque d'être mis en marche par une personne non autorisée ou non expérimentée, laquelle risque de se blesser ou de blesser d'autres personnes.	<ul style="list-style-type: none">• Lorsque vous n'utilisez pas l'outil, rangez-le dans un endroit sécuritaire, hors de la portée des enfants et autres personnes inexpérimentées, et débranchez le tuyau à air.
<ul style="list-style-type: none">• Les outils pneumatiques peuvent être accidentellement mis en marche lorsque vous les manipulez, que vous changez d'accessoire ou d'outil, ou que vous effectuez un entretien ou une réparation.	<ul style="list-style-type: none">• Débranchez l'outil de l'alimentation en air avant de changer d'accessoire ou d'outil, ou d'effectuer un entretien ou une réparation.• Ne tenez jamais l'outil par le tuyau à air.• Tenez toujours l'outil par la poignée.• Ne transportez jamais l'outil en maintenant la gâchette enfoncée.• Seul un représentant autorisé devrait effectuer l'entretien de l'outil.

⚠ CONSIGNES DE SÉCURITÉ

⚠ AVERTISSEMENT RISQUE DE BLESSURE

RISQUES	MESURES PRÉVENTIVES
<ul style="list-style-type: none">• Une perte de maîtrise de l'outil peut causer des blessures à l'utilisateur ou aux autres personnes présentes dans l'aire de travail.	<ul style="list-style-type: none">• Coupez l'alimentation en air et évacuez la pression d'air du tuyau avant d'ajouter de la peinture, d'effectuer un nettoyage ou des réparations, ainsi que lorsque vous n'utilisez pas l'outil.• Débranchez l'outil de l'alimentation en air et rangez-le dans un endroit sécuritaire.• N'utilisez jamais l'outil sous l'effet de drogues ou de l'alcool.• Gardez une posture sécuritaire en tout temps. Ne vous étirez pas pour étendre votre portée; vous risqueriez de glisser, de trébucher ou de tomber et de subir des blessures graves ou mortelles.• Faites attention à l'excédent de tuyau à air laissé dans l'aire de travail ou sur la surface de travail.• Gardez la poignée sèche, propre et exempte d'huile ou de graisse.• Soyez vigilant. Usez de votre jugement.• N'utilisez pas l'outil si vous êtes fatigué.
<ul style="list-style-type: none">• Un outil endommagé présente des risques de rupture.• Des accessoires de mauvaise qualité, endommagés ou inappropriés peuvent se détacher ou être projetés lors de l'utilisation et envoyer des débris dans l'aire de travail, ce qui peut entraîner des blessures graves.	<ul style="list-style-type: none">• Assurez-vous que les pièces ne sont pas désalignées ni enrayées, et qu'il n'y a pas de pièces brisées ou tout autre état qui pourrait nuire au fonctionnement sécuritaire de l'outil.• N'utilisez jamais un outil qui a subi un impact, qui a été endommagé ou qui semble mal fonctionner.• N'utilisez jamais d'outils qui présentent des fuites d'air ou dont des pièces manquent.• Retirez immédiatement les outils endommagés ou défectueux de l'aire de travail.

⚠ CONSIGNES DE SÉCURITÉ

⚠ AVERTISSEMENT RISQUE DE BLESSURE

RISQUES	MESURES PRÉVENTIVES
<ul style="list-style-type: none">• Un outil endommagé présente des risques de rupture.• Des accessoires de mauvaise qualité, endommagés ou inappropriés peuvent se détacher ou être projetés lors de l'utilisation et envoyer des débris dans l'aire de travail, ce qui peut entraîner des blessures graves.	<ul style="list-style-type: none">• N'exécutez pas la pression recommandée pour le fonctionnement du composant à la plus faible pression nominale (p. ex., tuyaux et raccords) de l'outil.• Ne modifiez pas les outils ni les accessoires.• Suivez toujours les instructions pour l'assemblage, l'utilisation et l'entretien.
<ul style="list-style-type: none">• Les outils et les accessoires mal entretenus peuvent causer des blessures graves.	<ul style="list-style-type: none">• Entretenez soigneusement l'outil et les accessoires.• Ne faites pas un usage abusif des tuyaux ou des raccords.• Tenez les tuyaux éloignés des sources de chaleur, de l'huile et des objets coupants.• Vérifiez toujours l'état des tuyaux à air avant chaque utilisation et assurez-vous qu'ils sont correctement raccordés.
<ul style="list-style-type: none">• L'utilisation d'un accessoire qui n'est pas conçu pour un outil donné augmente les risques de blessure pour l'utilisateur et les autres personnes qui se trouvent dans l'aire de travail.	<ul style="list-style-type: none">• N'utilisez que des accessoires conçus pour l'outil.• Ne modifiez pas l'outil ni les accessoires, et ne tentez pas d'en créer.
<ul style="list-style-type: none">• Les mouvements répétitifs et les positions inconfortables.• Peuvent présenter un danger pour les mains et les bras.	<ul style="list-style-type: none">• Cessez d'utiliser l'outil si vous ressentez un inconfort, un picotement ou une douleur.• Consultez un médecin avant d'utiliser l'outil de nouveau si vous éprouvez l'un de ces symptômes.

⚠ CONSIGNES DE SÉCURITÉ

⚠ AVERTISSEMENT RISQUE D'INHALATION

RISQUES	MESURES PRÉVENTIVES
<ul style="list-style-type: none">• Les pistolets à peinture émettent des vapeurs pouvant causer des dommages aux poumons et au système respiratoire.	<ul style="list-style-type: none">• Portez un appareil respiratoire conformément à la norme ANSI Z88.2.
<ul style="list-style-type: none">• Certains matériaux, notamment les adhésifs et le goudron, contiennent des produits chimiques dont les vapeurs peuvent être très nocives après une exposition prolongée.	<ul style="list-style-type: none">• Travaillez toujours dans un endroit propre, sec et bien ventilé.• Vous devez savoir quels sont les matériaux et les produits chimiques présents dans l'aire de travail et lire toutes les fiches signalétiques correspondantes.

CONTENU DE L'EMBALLAGE

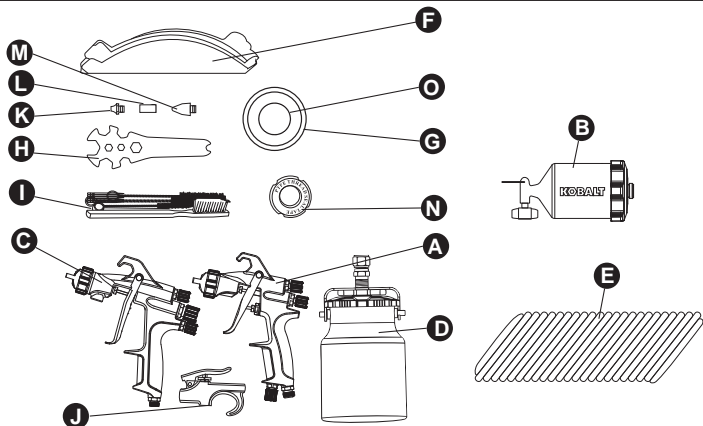

PIÈCE	DESCRIPTION	QUANTITÉ
A	Petit pistolet de pulvérisation à gravitation	1
B	Réservoir à peinture, 250 cm ³	1
C	Pistolet de pulvérisation à siphon	1
D	Réservoir à peinture, 1 000 cm ³	1
E	Tuyau à air rétractable de 1/4 po x 7,62 m	1
F	Filtre à peinture pour pistolet de pulvérisation à siphon	10
G	Joint de couvercle de réservoir pour pistolet de pulvérisation à siphon	7
H	Clé	1
I	Trousse pour le nettoyage du pistolet de pulvérisation	1
J	Soufflette à air	1
K	Buse de soufflette à air	1
L	Buse de sécurité	1
M	Buse de caoutchouc	1
N	Ruban à joints	1
O	Lubrifiant pour pistolet de pulvérisation	1

CONTENU DE L'EMBALLAGE

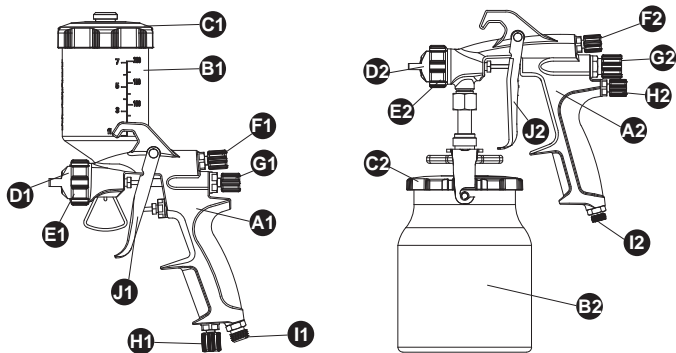

PIÈCE	DESCRIPTION	QUANTITÉ
A1/A2	Pistolet de pulvérisation	1
B1/B2	Réservoir à peinture	1
C1/C2	Couvercle de réservoir	1
D1/D2	Obturateur d'air	1
E1/E2	Anneau d'obturateur d'air	1
F1/F2	Bouton de réglage de l'étendue du jet	1
G1/G2	Bouton de réglage du fluide	1
H1/H2	Bouton de réglage de l'air	1
I1/I2	Entrée d'air	1
J1/J2	Gâchette	1

PRÉPARATION

Avant de commencer à assembler ou à utiliser l'article, assurez-vous d'avoir toutes les pièces. Comparez le contenu de l'emballage avec la liste des pièces. S'il y a des pièces manquantes ou endommagées, ne tentez pas d'assembler l'article.

Temps d'assemblage approximatif : de 1 à 3 minutes.

Outils nécessaires pour l'assemblage (non inclus) :

- Clé de 5/8 po (16 mm) ou clé à molette
- (2) connecteurs femelles
- (1) connecteur mâle
- Ruban pour joints filetés

MONTAGE DU PISTOLET DE PULVÉRISATION

AVERTISSEMENT POUR ÉVITER TOUT RISQUE DE BLESSURE GRAVE CAUSÉE PAR UNE EXPLOSION :

Utilisez uniquement de l'air comprimé propre, sec et régulé pour alimenter cet outil. N'utilisez pas d'oxygène, de dioxyde de carbone, de gaz combustible ni tout autre gaz embouteillé comme source d'alimentation pour l'outil. Il n'est pas recommandé d'utiliser un appareil de graissage avec un pistolet de pulvérisation, car l'utilisation d'un graisseur de ligne contaminera le matériau et ruinera le fini.

Montage de l'alimentation en air

1. Certains des accessoires illustrés ne sont pas inclus, mais leur installation est recommandée afin d'obtenir un rendement optimal (consultez la figure 1).
2. Il est recommandé d'intégrer un filtre à air en ligne au circuit d'alimentation en air.

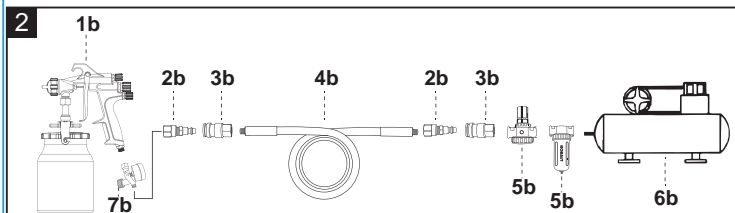
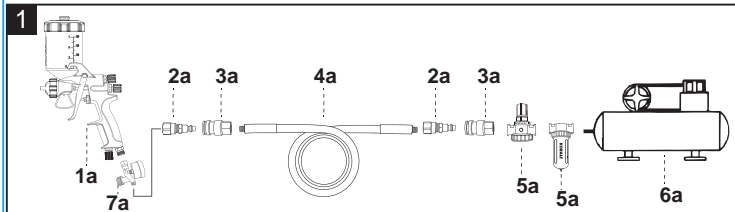

Montage recommandé de la conduite d'air

N° DE PIÈCE	Description
1a/1b	Petit pistolet de pulvérisation à gravitation ou à siphon
2a/2b	Connecteur femelle (non inclus)
3a/3b	Coupleur femelle (non inclus)
4a/4b	Tuyau à air (non inclus)
5a/5b	Filtre en ligne (non inclus)
6a/6b	Compresseur d'air (non inclus)
7a/7b	Régulateur de pression d'air (non inclus)

INSTRUCTIONS POUR L'ASSEMBLAGE

1. Serrez le connecteur femelle (non inclus) en le tournant dans le sens des aiguilles d'une montre à l'aide d'une clé (non incluse), afin que le raccord soit étanche à l'air (consultez la figure 1).

NE SERREZ PAS EXCESSIVEMENT.

REMARQUE : Entourez le filetage mâle du régulateur de pression d'air ou l'entrée d'air du pistolet de pulvérisation avec du ruban d'étanchéité pour joints filetés (non inclus).

REMARQUE : À titre d'option, vous pouvez raccorder un régulateur de pression d'air au bas du pistolet de pulvérisation, puis fixer le connecteur femelle au bas de ce régulateur de pression d'air.

NE SERREZ PAS EXCESSIVEMENT.

- 2a. Fixez le réservoir à peinture (B1) au pistolet à peinture (A1) en le vissant dans le sens des aiguilles d'une montre sur l'orifice d'entrée de peinture situé sur le côté du pistolet, derrière l'obturateur d'air.

NE SERREZ PAS EXCESSIVEMENT.

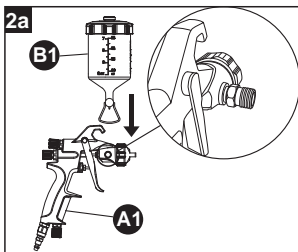
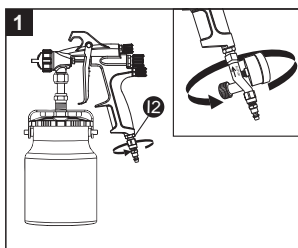

- 2b. À l'aide de la clé fournie (H), fixez le réservoir à peinture (B2) au pistolet à peinture (A2) en le vissant dans le sens des aiguilles d'une montre sur l'orifice d'entrée de peinture situé sous le pistolet, derrière l'obturateur d'air (D2).

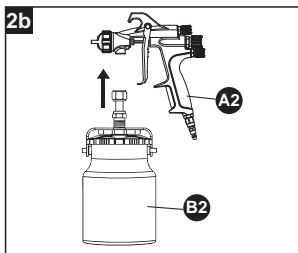

INSTRUCTIONS POUR L'ASSEMBLAGE

3. Réglez le compresseur d'air à la pression appropriée en fonction du type de pistolet de pulvérisation. Fixez le tuyau d'air du compresseur au pistolet de pulvérisation.

REMARQUE : Si vous utilisez le régulateur de pression d'air, augmentez la pression jusqu'à ce que le manomètre du régulateur affiche la pression recommandée lorsque vous appuyez sur la gâchette.

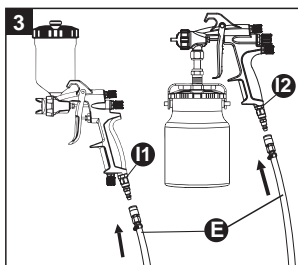

MODE D'EMPLOI

REMARQUE

- Vous avez la possibilité de filtrer la peinture utilisée dans le pistolet de pulvérisation à siphon à l'aide du filtre à peinture fourni (F).
- Avant d'utiliser la peinture souhaitée dans le pistolet, pulvérisez un diluant ou un solvant compatible afin d'éliminer tous les contaminants et résidus.
- Diluez correctement la peinture, conformément aux instructions du fabricant, avant de la pulvériser.
- Remplissez environ les trois quarts du réservoir à peinture (B1/B2), puis démarrez le compresseur d'air.
- Utilisez un morceau de carton ou tout autre matériel mis au rebut comme cible afin de régler le jet.
- Vérifiez la consistance de la peinture en effectuant quelques pulvérisations sur le morceau de carton. Si la peinture semble encore trop épaisse, ajoutez un peu de diluant. Suivez les recommandations du fabricant de la peinture en ce qui a trait à l'utilisation de diluant.

MODE D'EMPLOI

⚠ AVERTISSEMENT

Pour que le pistolet de pulvérisation fonctionne correctement, le ventilateur doit être placé à l'horizontale ou à la verticale.

1. Réglez l'orientation du jet (horizontale ou verticale) au besoin en dévissant de 90 degrés l'anneau de l'obturateur d'air (D1/D2). Vissez ensuite manuellement l'anneau de l'obturateur d'air (E1/E2) (consultez la figure 1).

REMARQUE : Durant l'utilisation, l'obturateur d'air (D1/D2) doit être réglé à l'horizontale. Ainsi, vous obtiendrez un jet vertical en forme d'éventail et assurez l'étendue maximale de la peinture (déplacez le pistolet dans un mouvement de va-et-vient parallèle à la surface à peindre).

2. Réglez le jet à la forme voulue. Pour un jet complet, tournez le bouton de réglage de l'étendue du jet (F1/F2) dans le sens contraire des aiguilles d'une montre. Pour un jet de forme ronde, tournez le bouton de réglage de l'étendue du jet (F1/F2) dans le sens des aiguilles d'une montre (consultez la figure 2).

3. Tournez jusqu'au bout le bouton de réglage du fluide (G1/G2), dans le sens des aiguilles d'une montre (consultez la figure 3).

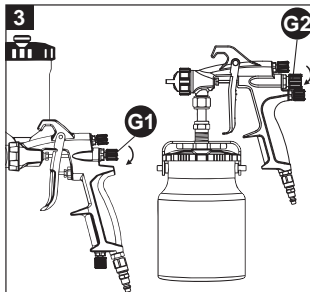
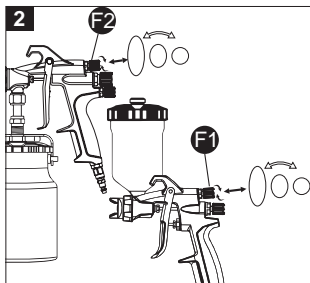
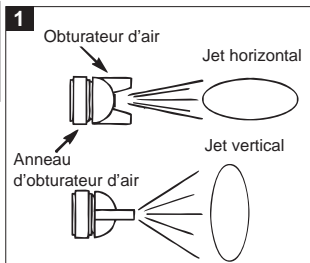

MODE D'EMPLOI

4. Maintenez le pistolet de pulvérisation à une distance de 15,24 cm à 22,86 cm de la surface à peindre et pulvérisez un petit jet tout en tournant le bouton de réglage du fluide dans le sens contraire des aiguilles d'une montre. Observez le jet obtenu sur la surface à peindre et réglez le bouton de réglage du fluide (G1/G2) (consultez la figure 3) jusqu'à l'obtention du jet ou de la pression de pulvérisation appropriés. Si le jet est trop fin (à cause d'une trop grande quantité d'air), réduisez la pression d'air ou tournez le bouton de réglage du fluide (G1/G2) pour pulvériser plus de peinture. Si le jet est trop épais ou si le pistolet projette de grosses gouttes, réduisez la quantité de peinture à l'aide du bouton de réglage du fluide (G1/G2) ou diluez davantage la peinture (consultez la figure 4).

REMARQUE Il est possible de tourner le bouton de réglage du fluide (G1/G2) dans un sens ou dans l'autre pour obtenir un jet d'une consistance appropriée. Avant de commencer la pulvérisation, exercez-vous pendant quelques minutes sur un morceau de carton pour vous assurer que la largeur du jet et la consistance sont bien réglées.

5. Maintenez le pistolet à un angle de 90 degrés par rapport à la surface que vous recouvrez (consultez la figure 5).

REMARQUE Gardez toujours le pistolet en mouvement lorsque vous pulvérisez. Ce mouvement doit être continu, de façon à éviter l'accumulation excessive de peinture à la surface et les coulures. Ne déplacez pas le pistolet d'un côté à l'autre pendant que vous peignez, sinon la peinture s'accumulera au centre du jet et sera insuffisante à chaque extrémité (consultez la figure 6).

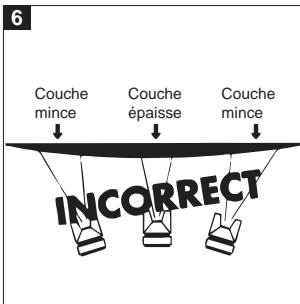
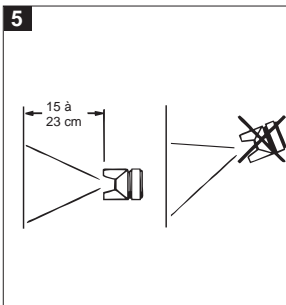
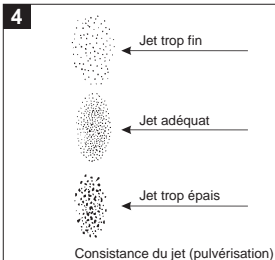

MODE D'EMPLOI

6. Appuyez correctement sur la gâchette. Amorcez le mouvement du pistolet avant d'appuyer sur la gâchette (J1/J2), et arrêtez-le après avoir relâché la gâchette. Cette méthode vous permettra de couvrir uniformément la surface. (Consultez la figure 7)

REMARQUE La quantité de peinture appliquée peut varier selon la vitesse du mouvement, la distance entre vous et la surface à peindre, et le réglage du bouton de réglage du fluide (E). Si le mouvement est trop lent, la peinture sera humide sur la surface à peindre, ce qui pourrait entraîner des coulures. Si le mouvement est trop rapide, la peinture sera sèche et inégale sur la surface à peindre.

7. Faites se chevaucher chaque jet de manière à obtenir une couche fine et homogène (consultez la figure 8).

REMARQUE Deux minces couches de peinture donneront de meilleurs résultats et risquent moins d'entraîner des coulures qu'une couche épaisse.

8. Afin d'éviter toute pulvérisation au-delà de la surface à peindre et de protéger les autres surfaces, utilisez un morceau de carton comme protection. Si nécessaire, utilisez du ruban-cache (non inclus) pour protéger les autres surfaces.

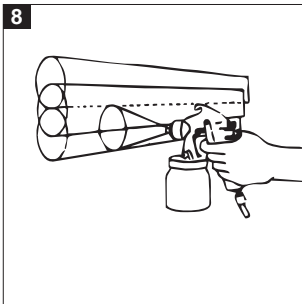
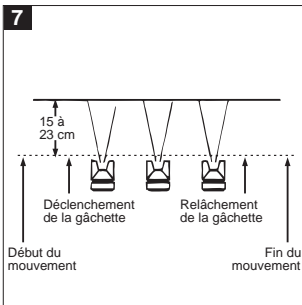

ENTRETIEN

Pour préserver le rendement optimal de votre pistolet de pulvérisation, nettoyez la buse de pulvérisation et enlevez-en les obstructions et les débris à l'aide d'une essence minérale, d'un diluant à peinture ou d'un diluant à peinture-laque. Consultez votre détaillant local afin de choisir la solution nettoyante adaptée au matériel que vous utilisez.

N'UTILISEZ PAS DE SOLVANT À BASE D'ACIDE, CAR CES PRODUITS PEUVENT ENDOMMAGER LE PISTOLET DE PULVÉRISATION. DÉBRANCHEZ TOUJOURS LE PISTOLET DE PULVÉRISATION DE L'ALIMENTATION EN AIR AVANT DE PROCÉDER AU NETTOYAGE OU À L'ENTRETIEN.

GARDEZ CET OUTIL LOIN DE TOUTE SOURCE D'INFLAMMATION. PORTEZ TOUJOURS UN ÉQUIPEMENT DE PROTECTION INDIVIDUELLE LORSQUE VOUS PROCÉDEZ AU NETTOYAGE OU À L'ENTRETIEN DU PISTOLET DE PULVÉRISATION.

AVERTISSEMENT

NE SUBMERGEZ JAMAIS LE BOÎTIER DU PISTOLET DE PULVÉRISATION DANS UN SOLVANT.

Instructions pour le nettoyage

1. Débranchez le pistolet de pulvérisation de l'alimentation en air.

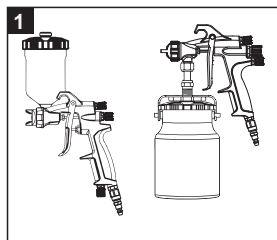

2. Retirez le couvercle (C1) du réservoir à peinture (B1), puis videz l'excédent de peinture dans le contenant original.

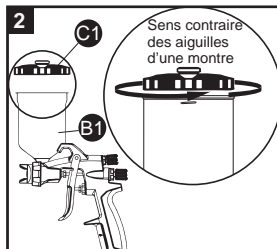

ENTRETIEN

3. Remplissez environ le quart du réservoir à peinture (B1, B2) de solution de nettoyage, puis vaporisez le contenu dans un récipient secondaire (consultez la figure 3).

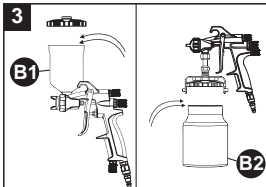

4. Retirez le réservoir à peinture (F) du pistolet de pulvérisation en le tournant dans le sens contraire des aiguilles d'une montre à l'aide de la clé (J) (19 mm), placez-le dans le récipient secondaire, puis laissez-le tremper pendant 3 à 5 minutes

Remarque : Vous devrez ajouter de la solution nettoyante dans le récipient.

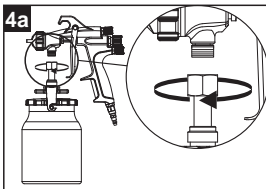
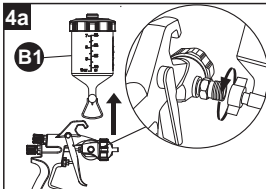

5. Dévissez manuellement l'obturateur d'air (E1, E2) en le tournant dans le sens contraire des aiguilles d'une montre, placez-le dans le récipient secondaire, puis laissez-le tremper.

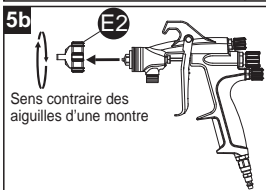
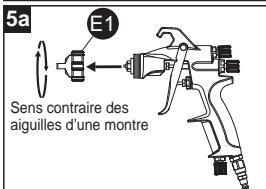

ENTRETIEN

6. Dévissez le bouton de réglage du fluide (G1, G2) en le tournant dans le sens contraire des aiguilles d'une montre, essuyez-le à l'aide d'un linge humide imbibé de solution de nettoyage, puis mettez-le de côté (consultez les figures 6a et 6b).

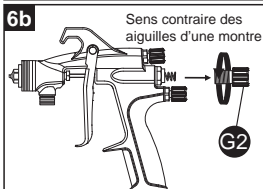
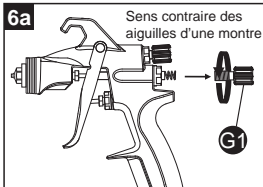

7. Retirez le ressort de pointeau et le pointeau à peinture. Placez-les ensuite dans le récipient secondaire et laissez-les tremper (consultez les figures 7a et 7b).

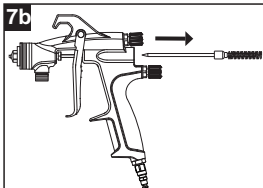
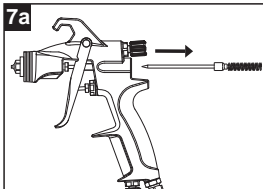

8. Dévissez la buse à fluide en la tournant dans le sens contraire des aiguilles d'une montre à l'aide de la clé fournie (8 mm), placez-la dans le récipient secondaire, puis laissez-la tremper (consultez les figures 8a et 8b).

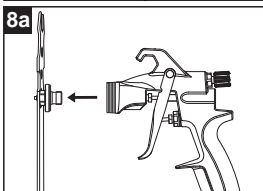

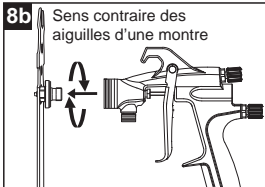

9. Après 3 à 5 minutes, retirez chaque pièce du récipient secondaire, puis utilisez un linge propre et sec pour les essuyer. Vérifiez qu'il ne reste aucun résidu de peinture ou de débris.

IMPORTANT : Pour vous assurer qu'il ne reste aucun résidu de matière sur les pièces, utilisez une soufflette à air dotée d'une buse certifiée par l'OSHA pour souffler tout excédent de solution nettoyante, particulièrement dans les endroits où il est difficile d'accéder avec un linge.

Si des résidus de peinture ou de débris sont encore présents, utilisez une brosse à soies souples et brossez la surface concernée.

REMARQUE : Un temps de trempage plus long pourrait être nécessaire pour décoller tous les résidus de peinture de la pièce.

REMONTAGE DU PISTOLET DE PULVÉRISATION

1. Vissez la buse à fluide sur la face avant du pistolet de pulvérisation en la tournant dans le sens des aiguilles d'une montre, puis serrez-la fermement à l'aide de la clé fournie (8 mm) (consultez les figures 1a et 1b).

REMARQUE : Évitez de serrer excessivement.

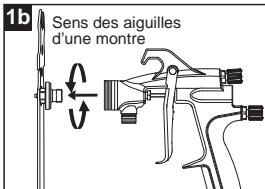
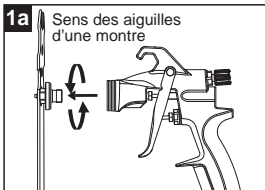

ENTRETIEN

2. Vissez l'anneau d'obturateur d'air (E1, E2) sur la face avant du pistolet de pulvérisation en le tournant dans le sens des aiguilles d'une montre, puis serrez-le manuellement (consultez la figure 2a, 2b).

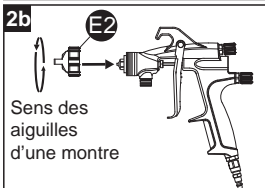
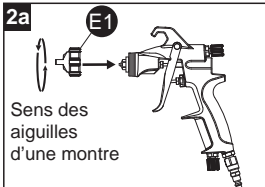

3. Insérez le pointeau à peinture à l'arrière du pistolet de pulvérisation (consultez la figure 3a, 3b).

REMARQUE : Assurez-vous que l'orifice sur la gâchette est correctement aligné. Autrement, il vous sera impossible d'insérer le pointeau à peinture.

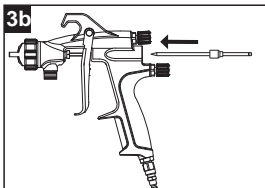
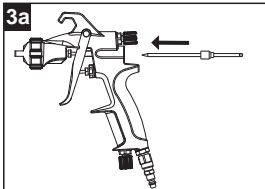

4. Glissez le ressort de pointeau sur le pointeau à peinture (consultez la figure 4a, 4b).

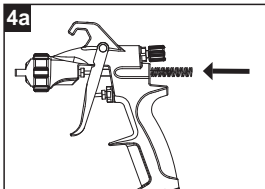

5. Vissez le bouton de réglage du fluide (G1, G2) dans le sens des aiguilles d'une montre (consultez la figure 5a, 5b).

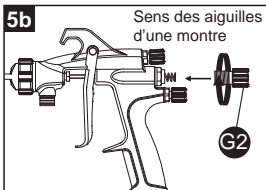
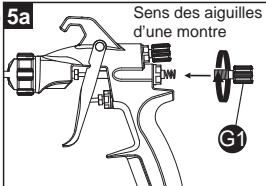
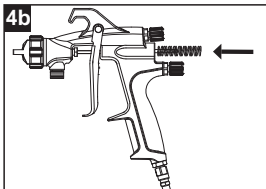

Rangement

1. Lorsque vous n'utilisez pas le pistolet de pulvérisation, tournez le bouton de réglage du fluide dans le sens contraire des aiguilles d'une montre afin de réduire la tension du ressort sur le bout du pointeau du fluide.
2. Rangez le pistolet dans un endroit sécuritaire, hors de la portée des enfants. Si vous devez l'entreposer pendant plus d'une semaine, ajoutez quelques gouttes de lubrifiant dans l'entrée d'air.

DÉPANNAGE

Si vous avez des questions concernant le rendement du pistolet de pulvérisation, veuillez communiquer avec notre service à la clientèle au 1 888-3KOBALT, entre 8 h et 20 h 00 (HNE), du lundi au vendredi.

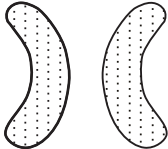
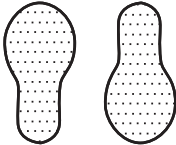
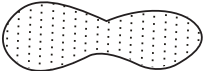
TYPE DE JET/PROBLÈME	CAUSES POSSIBLES	SOLUTION
Forme du jet inadaptée 	<ol style="list-style-type: none">1) Un côté de l'obturateur d'air est obstrué.2) Un côté de la buse à fluide est sale.	Retirez l'obturateur d'air et trempez-le dans le solvant. Puis, faites sortir de l'air jusqu'à ce qu'il soit propre. Nettoyez l'embout de la buse à l'aide d'un chiffon imbibé de diluant. Pour nettoyer les orifices, utilisez une paille de balai ou un cure-dent. Ne tentez jamais d'enlever les matières séchées à l'aide d'un outil pointu ou tranchant.
Forme du jet inadaptée 	<ol style="list-style-type: none">1) L'obturateur d'air est desserré/le joint est sale.2) Un côté de l'obturateur d'air est obstrué.3) Un côté de la buse à fluide est couvert de résidus séchés.	<ol style="list-style-type: none">1) Serrez l'obturateur d'air.2) Retirez l'obturateur d'air et trempez-le dans le solvant. Puis, faites sortir de l'air jusqu'à ce qu'il soit propre. Nettoyez la buse à fluide à l'aide d'un chiffon imbibé de diluant. Pour nettoyer les orifices, utilisez une paille de balai ou un cure-dent. Ne tentez jamais d'enlever les matières séchées à l'aide d'un outil pointu ou tranchant.
Forme du jet inadaptée 	<ol style="list-style-type: none">1) La pression de pulvérisation est trop élevée.2) La peinture est trop diluée; le bouton de réglage du fluide est trop fermé.3) Le diamètre du jet est trop large.	<ol style="list-style-type: none">1) Augmentez la pression de pulvérisation.2) Ouvrez le bouton de réglage du fluide.3) Fermez partiellement le bouton de réglage de l'étendue du jet.

DÉPANNAGE

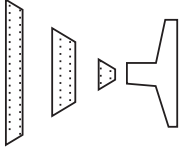
TYPE DE JET/PROBLÈME	CAUSES POSSIBLES	SOLUTION
<p>Jet intermittent/projection par gouttes</p> 	<ol style="list-style-type: none"> 1) Le niveau de peinture est trop bas. 2) Le contenant est trop incliné. 3) Le raccord d'entrée du fluide est desserré. 4) Le siège du pointeau est desserré/ endommagé. 5) Le presse-garniture entourant le pointeau a séché ou est desserré. 6) La buse à fluide est mal installée ou des saletés se sont incrustées entre l'orifice et le corps. 7) L'évent d'aération est obstrué. 	<ol style="list-style-type: none"> 1) Remplissez le contenant. 2) Tenez le pistolet en position verticale. 3) Serrez-le. 4) Ajustez-le ou remplacez-le. 5) Lubrifiez le presse-garniture ou serrez-le. 6) Retirez la buse, nettoyez-la et réinstallez-la correctement. 7) Nettoyez l'évent d'aération.
<p>Forme du jet inadéquate</p>	<ol style="list-style-type: none"> 1) Le pistolet est mal ajusté. 2) L'obturateur d'air est sale. 3) L'embout de la buse est obstrué. 4) Le pointeau est lent. 	<ol style="list-style-type: none"> 1) Réajustez le pistolet. Lisez les instructions attentivement. 2) Nettoyez l'obturateur d'air. 3) Nettoyez la soupape d'air et le siège. 4) Lubrifiez le pointeau.
<p>Impossible d'obtenir un jet rond</p>	<p>La vis de réglage du jet en éventail n'est pas ajustée correctement.</p>	<p>Nettoyez-la ou remplacez-la.</p>
<p>Aucune pulvérisation</p>	<ol style="list-style-type: none"> 1) Aucune pression d'air ne se rend au pistolet de pulvérisation. 2) Le bouton de réglage du fluide n'est pas assez ouvert. 3) La peinture est trop épaisse. 	<ol style="list-style-type: none"> 1) Vérifiez l'alimentation en air et les conduits d'air. 2) Ouvrez le bouton de réglage du fluide. Augmentez la pression de fluide du réservoir. 3) Diluez la peinture.

DÉPANNAGE

TYPE DE JET/PROBLÈME	CAUSES POSSIBLES	SOLUTION
Fuite de fluide de l'écrou de presse-garniture	<ol style="list-style-type: none">1) Le presse-garniture est sec.2) Le pointeau est lent.3) L'écrou de presse-garniture est trop serré.4) La buse ou le pointeau est usé.	<ol style="list-style-type: none">1) Lubrifiez le presse-garniture.2) Lubrifiez le presse-garniture.3) Desserrez l'écrou.4) Remplacez la pièce.
Fuite d'air provenant de l'obturateur d'air alors que la gâchette n'est pas enfoncée.	<ol style="list-style-type: none">1) La tige de la soupape d'air est coincée.2) Résidus sur la soupape d'air ou le siège.3) Soupape d'air ou siège usés ou endommagés.4) Ressort de la soupape d'air brisé.5) Tige de soupape pliée.	<ol style="list-style-type: none">1) Lubrifiez le pointeau.2) Nettoyez la soupape d'air et le siège.3) Remplacez la pièce.4) Remplacez la pièce.5) Remplacez la pièce.
Le fini obtenu est mince et rugueux./Excédent de peinture sur la surface.	<ol style="list-style-type: none">1) Le pistolet est trop loin de la surface.2) La pression de pulvérisation est trop élevée.3) Manipulation inadéquate du pistolet.	<ol style="list-style-type: none">1) Rapprochez le pistolet de la surface.2) Réglez la pression de pulvérisation.3) Déplacez le pistolet à un rythme modéré, en le tenant parallèle à la surface et sans former aucun arc.
Le fini obtenu est épais et a la texture d'une peau d'orange.	Le pistolet est trop proche de la surface.	Placez le pistolet plus loin de la surface.

DÉPANNAGE

TYPE DE JET/PROBLÈME	CAUSES POSSIBLES	SOLUTION
La pression d'air est trop faible.	Réglages du régulateur et du compresseur.	Réglez le régulateur de l'outil à son maximum. Réglez le régulateur du compresseur de l'outil à sa pression manométrique maximale, soit 29 lb/po ² . REMARQUE: L'utilisation d'un tuyau à air peut entraîner une chute de pression allant jusqu'à 15 lb/po ² . Il peut donc s'avérer nécessaire d'augmenter la pression venant du compresseur afin de maintenir un niveau adéquat à l'outil.
	Le tuyau à air fuit.	Si vous décelez des fuites, serrez les raccords du tuyau et scellez-le à l'aide de ruban d'étanchéité.
	Les tuyaux sont inadéquats.	<ol style="list-style-type: none">1. Assurez-vous que le tuyau est de dimensions appropriées. Un tuyau long ou des outils utilisant de grandes quantités d'air peuvent nécessiter un tuyau de 1/2 po de diamètre intérieur ou plus, selon la longueur totale des tuyaux.2. N'utilisez pas des tuyaux multiples reliés par des raccords à branchement rapide; ceux-ci engendrent des chutes de pression supplémentaires et diminuent la puissance de l'outil. Raccordez les tuyaux directement.
De la peinture s'échappe du couvercle du grand réservoir de peinture.	Joint défectueux.	Remplacez le joint de couvercle de réservoir.

GARANTIE

Cet outil est garanti par le fabricant pour une période de trois (3) ans à partir de la date d'achat, selon les modalités décrites aux présentes.

Cet outil est garanti contre les défauts de matériaux et de fabrication. Si vous croyez qu'il est défectueux, retournez-le, accompagné d'une preuve d'achat acceptable, au point de vente d'origine. Si l'outil est jugé défectueux et qu'il est couvert par la présente garantie, le distributeur l'échangera ou vous remboursera le prix d'achat.

Cette garantie sera annulée si : les défauts de matériaux ou de fabrication ou les dommages résultent de réparations ou de modifications non autorisées, de l'utilisation de pièces non conformes, de l'usure normale, d'un usage abusif (notamment une surcharge de l'outil), d'un entretien inadéquat, d'une négligence, d'un accident, d'une utilisation après une défaillance partielle ou de l'utilisation d'accessoires inappropriés.

Cette garantie vous confère des droits précis. Il est possible que vous disposiez également d'autres droits, qui varient d'un État ou d'une province à l'autre.

Pour toute question concernant la garantie, communiquez avec le service à la clientèle au 1 888 3KOBALT, entre 8 h et 20 h (HNE), du lundi au vendredi.

Imprimé en Chine

ÍNDICE

Requerimientos del compresor.....	58
Especificaciones del producto.....	59
Información de seguridad.....	59
Contenido del paquete.....	66
Preparación.....	67
Configuración de la pistola rociadora.....	68
Instrucciones de ensamblaje.....	69
Instrucciones de funcionamiento.....	70
Cuidado y mantenimiento.....	74
Solución de problemas.....	80
Garantía.....	84

REQUERIMIENTOS DEL COMPRESOR

PISTOLA ROCIADORA PEQUEÑA ALIMENTADA POR GRAVEDAD



IMPORTANTE: para funcionar correctamente, esta herramienta necesita un flujo de aire de al menos 3,3 pies cúbicos por minuto (SCFM, por su sigla en inglés) a 40 libras por pulgada cuadrada (PSI por sus siglas en inglés) en la herramienta. Revise las especificaciones de su compresor de aire para asegurarse de que puede soportar los requisitos mínimos de flujo de aire y de PSI. El largo de la manguera de aire podría afectar la cantidad de presión de aire que recibe realmente la herramienta. Es posible que deba ajustar la presión de aire más alta en el regulador de aire para lograr la presión de trabajo máxima de 40 PSI.

PISTOLA ROCIADORA ALIMENTADA POR SIFÓN



IMPORTANTE: para funcionar correctamente, esta herramienta necesita un flujo de aire de al menos 3,9 pies cúbicos por minuto (SCFM, por su sigla en inglés) a 45 libras por pulgada cuadrada (PSI por sus siglas en inglés) en la herramienta. Revise las especificaciones de su compresor de aire para asegurarse de que puede soportar los requisitos mínimos de flujo de aire y de PSI. El largo de la manguera de aire podría afectar la cantidad de presión de aire que recibe realmente la herramienta. Es posible que deba ajustar la presión de aire más alta en el regulador de aire para lograr la presión de trabajo máxima de 45 PSI.

ESPECIFICACIONES DEL PRODUCTO

PISTOLA ROCIADORA PEQUEÑA ALIMENTADA POR GRAVEDAD

COMPONENTES	ESPECIFICACIONES
TIPO ALIMENTACIÓN	GRAVEDAD
CONECTOR DE ENTRADA	NPS DE 1/4 PULG.
PRESIÓN DE TRABAJO	40 PSI
ADAPTADOR CUP	19 NPS DE 1/4 PULG. (M)
CONSUMO DE AIRE	3,3 PIES ³ /MIN
CAPACIDAD DEL RECIPIENTE DE PINTURA	250 CM ³

PISTOLA ROCIADORA ALIMENTADA POR SIFÓN

COMPONENTES	ESPECIFICACIONES
TIPO ALIMENTACIÓN	SIFÓN
CONECTOR DE ENTRADA	NPS DE 1/4 PULG.
PRESIÓN DE TRABAJO	45 PSI
ADAPTADOR CUP	18 NPS DE 1/4 PULG. (M)
CONSUMO DE AIRE	3,9 PIES ³ /MIN
CAPACIDAD DEL RECIPIENTE DE PINTURA	1000 CM ³

INFORMACIÓN DE SEGURIDAD

Lea y comprenda completamente este manual antes de intentar ensamblar, operar o darle mantenimiento a este producto. Si tiene alguna pregunta, llame al Departamento de Servicio al Cliente al 1-888-3KOBALT, de lunes a viernes de 8:00 a.m. a 8:00 p.m., hora estándar del Este.

WARNING

El uso o el mantenimiento inadecuado de esta herramienta neumática pueden ocasionar lesiones graves y daños a la propiedad. Lea y comprenda todas las advertencias y las instrucciones de funcionamiento antes de usar pistolas rociadoras. Cuando utilice pistolas rociadoras, siga siempre las medidas de precaución básicas para reducir el riesgo de lesiones personales.

- Use gafas de seguridad de protección o una careta protectora para proteger los ojos.
- Utilice prendas de vestir adecuadas y use ropa protectora cuando sea necesario.
- Use un respirador cuando utilice una pistola rociadora.
- Mantenga el área de trabajo libre de desorden y otros peligros para el trabajo.
- No use este producto en condiciones de trabajo inseguras.
- Tenga presente que las mangueras de aire comprimido pueden representar un riesgos de tropiezo.
- Mantenga la herramienta alejada del alcance de los niños y nunca permita que estos manipulen el equipo o la herramienta.

! INFORMACIÓN DE SEGURIDAD

Equipo de seguridad recomendado

Gafas de seguridad, respirador, guantes, ropa, protección para los oídos.



! ADVERTENCIA RIESGO DE LESIONES EN LOS OJOS O LA CABEZA

LO QUE PODRÍA OCURRIR

- Los ojos y la cara pueden entrar en contacto directo con cualquier material rociado, lo que puede causar lesiones graves.

CÓMO EVITARLO

- No dirija ni rocíe hacia usted mismo ni hacia otras personas.
 - Siempre utilice gafas de seguridad aprobadas por la norma ANSI Z87.1.
 - Utilice un respirador de acuerdo con ANSI Z88.2. Siempre use guantes de nitrilo.
 - Siempre use guantes de nitrilo.
 - Siempre use ropa protectora al rociar.
 - Rocíe siempre en un área bien ventilada para evitar riesgos para la salud e incendios.
 - Si los ojos o la cara entran en contacto directo con el material rociado, póngase en contacto con su médico o la sala de emergencias local para solicitar ayuda inmediata.
- Rociar materiales inadecuados o materiales no destinados a la aplicación con rociador puede ocasionar lesiones graves o la muerte.
- No rocíe ácidos, materiales corrosivos, sustancias químicas tóxicas, fertilizantes ni pesticidas.
 - Lea siempre la hoja de datos de seguridad de materiales (MSDS, por sus siglas en inglés) para conocer los materiales o las sustancias químicas antes de rociar para confirmar que sean seguros.
- Algunos de los materiales que se pueden usar con rociadores podrían irritar la piel si entran en contacto directo con ella.
 - Use siempre una mascarilla o el respirador y ropa protectora cuando rocíe.
 - Siempre lea la etiqueta o la Hoja de datos de seguridad de materiales para obtener información sobre los materiales y las sustancias químicas antes de rociar, para determinar si tienen riesgo de provocar irritación en la piel.

⚠ INFORMACIÓN DE SEGURIDAD

⚠ ADVERTENCIA RIESGO DE LESIONES EN LOS OJOS O LA CABEZA

LO QUE PODRÍA OCURRIR	CÓMO EVITARLO
<ul style="list-style-type: none">• Esta herramienta puede rociar materiales inflamables, los cuales podrían provocar un incendio o una explosión.	<ul style="list-style-type: none">• Nunca utilice el rociador cerca de llamas abiertas o cerca de fuentes de ignición (luces piloto, cigarrillos, lámparas eléctricas portátiles, etc.).• Nunca use herramientas cerca de sustancias inflamables, como gasolina, nafta, solventes de limpieza, etc.• Trabaje en un área limpia y bien ventilada libre de materiales combustibles.• Nunca utilice oxígeno, dióxido de carbono u otros gases embotellados como fuente de alimentación para las herramientas neumáticas.
<ul style="list-style-type: none">• El aire comprimido puede ser peligroso ya que puede lanzar objetos y partículas que pueden causar lesiones a zonas de tejido blando como los ojos y orejas.	<ul style="list-style-type: none">• Nunca dirija aire a usted mismo ni a otras personas.• Nunca deje una herramienta presurizada sin supervisión.• Desconecte la herramienta del suministro de aire cuando no esté en uso o mientras cambia los accesorios con el fin de prevenir cualquier operación accidental.

⚠ ADVERTENCIA PELIGROS DEL ROCIADOR DE PINTURA

LO QUE PODRÍA OCURRIR	CÓMO EVITARLO
<ul style="list-style-type: none">• El uso de líquidos incompatibles con el aluminio en un equipo presurizado puede causar una reacción química grave y la ruptura del equipo. No seguir esta advertencia puede provocar la muerte, lesiones graves o daños a la propiedad.	<ul style="list-style-type: none">• No utilice disolventes clorados (por ej., 1-1-1-triclorometano, cloruro de metileno). Muchas pistolas rociadoras contienen aluminio, que tiene una fuerte reacción ante disolventes clorados. Comuníquese con el fabricante del disolvente o del recubrimiento, si tiene preguntas acerca de potenciales reacciones químicas.

⚠ INFORMACIÓN DE SEGURIDAD

⚠ ADVERTENCIA RIESGO DE PÉRDIDA DE LA AUDICIÓN

LO QUE PODRÍA OCURRIR	CÓMO EVITARLO
<ul style="list-style-type: none">• La exposición al ruido producido por las herramientas neumáticas puede producir la pérdida permanente de la audición.	<ul style="list-style-type: none">• Use siempre protección para los oídos aprobada por la norma ANSI S3.19.

⚠ ADVERTENCIA RIESGO DE LESIONES PERSONALES

LO QUE PODRÍA OCURRIR	CÓMO EVITARLO
<ul style="list-style-type: none">• Si se deja una herramienta sin supervisión, esta puede ser activada por personas no autorizadas o sin capacitación, y otros pueden sufrir o provocar lesiones.	<ul style="list-style-type: none">• Cuando la herramienta no esté en uso, retire la manguera de aire comprimido y almacene la herramienta en una ubicación segura y alejada del alcance de niños y usuarios no capacitados.
<ul style="list-style-type: none">• Las herramientas neumáticas se pueden activar accidentalmente durante su manipulación, mientras cambia los accesorios, hace cambios en la herramienta, durante el mantenimiento o la reparación.	<ul style="list-style-type: none">• Desconecte la herramienta del suministro de aire mientras cambia los accesorios, hace cambios en la herramienta, durante el mantenimiento o la reparación.• Nunca transporte la herramienta sujetándola de la manguera de aire comprimido.• Siempre transporte la herramienta por la manija.• Nunca transporte la herramienta con el gatillo apretado o enganchado.• Solo un representante de servicio autorizado debe realizar reparaciones en la herramienta.

! INFORMACIÓN DE SEGURIDAD

! ADVERTENCIA RIESGO DE LESIONES PERSONALES

LO QUE PODRÍA OCURRIR	CÓMO EVITARLO
<ul style="list-style-type: none">• La pérdida del control de la herramienta puede provocar lesiones al operador o a otras personas en el área de trabajo.	<ul style="list-style-type: none">• Cierre el paso del suministro de aire y libere/drene la presión de aire de la manguera antes de añadir pintura, limpiar, realizar reparaciones o cuando la herramienta no esté en uso.• Desconecte la herramienta del suministro de aire y almacénela en una ubicación segura.• Nunca use la herramienta si está bajo la influencia del alcohol o drogas.• Mantenga una posición adecuada en todo momento. No se extienda demasiado, ya que los resbalones, los tropiezos y/o las caídas pueden ser la causa principal de lesiones graves y/o la muerte.• Esté atento al exceso de manguera de aire comprimido que queda en la superficie o área de trabajo.• Mantenga las manijas secas, limpias y libres de aceite y grasa.• Manténgase alerta. Use el sentido común.• No utilice la herramienta si está cansado.
<ul style="list-style-type: none">• Si la herramienta se daña, existe el riesgo de que reviente.• Los accesorios de mala calidad, inadecuados o dañados pueden desprenderse durante el uso y lanzar proyectiles por el área de trabajo causando lesiones graves.	<ul style="list-style-type: none">• Verifique que no existan piezas mal alineadas o trabadas, piezas rotas ni cualquier otra condición que afecte el funcionamiento seguro de la herramienta.• No use una herramienta que se haya caído, se haya dañado o parezca funcionar mal.• Nunca use herramientas que tengan fugas de aire o que le falten piezas.• Retire inmediatamente del área de trabajo las herramientas que estén dañadas o que no funcionan adecuadamente.

SAFETY INFORMATION

ADVERTENCIA RIESGO DE LESIONES PERSONALES

LO QUE PODRÍA OCURRIR	CÓMO EVITARLO
<ul style="list-style-type: none">• Si la herramienta se daña, existe el riesgo de que reviente.• Los accesorios de mala calidad, inadecuados o dañados pueden desprenderse durante el uso y lanzar proyectiles por el área de trabajo causando lesiones graves.	<ul style="list-style-type: none">• No use una presión que exceda la presión de trabajo recomendada del componente con menor valoración del sistema (mangueras, enchufes, etc.).• No modifique las herramientas ni los accesorios.• Siga siempre las instrucciones de ensamblaje, funcionamiento y mantenimiento.
<ul style="list-style-type: none">• Las herramientas y los accesorios con mantenimiento inadecuado pueden causar lesiones graves.	<ul style="list-style-type: none">• Realice un mantenimiento adecuado de la herramienta y los accesorios.• No maltrate las mangueras ni los conectores.• Mantenga las mangueras alejadas del calor, el aceite y los bordes filosos.• Siempre inspeccione las mangueras de aire comprimido en busca de conexiones deterioradas o débiles antes de cada uso y asegúrese de que todas las conexiones estén seguras.
<ul style="list-style-type: none">• El uso de accesorios que no estén diseñados para utilizarse con la herramienta específica aumenta el riesgo de lesiones al operador y a las personas que estén en el área de trabajo.	<ul style="list-style-type: none">• Use siempre accesorios diseñados para la herramienta.• No modifique ni improvise con las herramientas o los accesorios.
<ul style="list-style-type: none">• Movimientos repetitivos, posiciones incómodas.• Podría ser dañino para las manos y los brazos.	<ul style="list-style-type: none">• Deje de utilizar la herramienta si se siente incómodo, experimenta entumecimiento o tiene dolor.• Si se presentan algunos de estos síntomas, consulte al médico antes de reanudar el trabajo.

! INFORMACIÓN DE SEGURIDAD

! ADVERTENCIA PELIGRO DE INHALACIÓN

LO QUE PODRÍA OCURRIR	CÓMO EVITARLO
<ul style="list-style-type: none">Las herramientas para pintar por pulverización generan vapores de pintura que pueden ser perjudiciales para los pulmones y el sistema respiratorio.	<ul style="list-style-type: none">Utilice un respirador de acuerdo con ANSI Z88.2.
<ul style="list-style-type: none">Algunos materiales, como los adhesivos y el alquitrán, despiden vapores que pueden causar lesiones graves tras la exposición prolongada.	<ul style="list-style-type: none">Trabaje siempre en un área limpia, seca y bien ventilada.Tenga cuidado con las sustancias químicas en el área de trabajo y lea la hoja de datos de seguridad de materiales (SDS, por sus siglas en inglés) completa para conocer los materiales o las sustancias químicas que podrían estar presentes.

CONTENIDO DEL PAQUETE

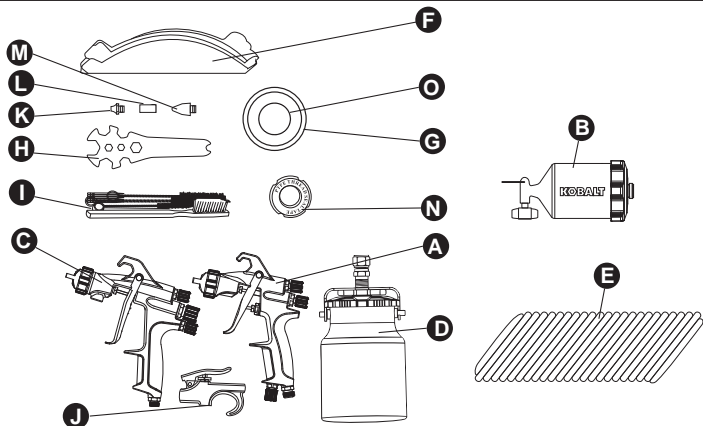

PIEZA	DESCRIPCIÓN	CANTIDAD
A	Pistola rociadora pequeña alimentada por gravedad	1
B	Recipiente de pintura, 250 cm ³	1
C	Pistola rociadora alimentada por sifón	1
D	Recipiente de pintura, 1000 cm ³	1
E	Manguera de aire comprimido en bobina de 1/4 pulg. x 7,62 m	1
F	Colador de pintura para pistola rociadora alimentada por sifón	10
G	Empaquetadura para tapa de recipiente para pistola rociadora alimentada por sifón	7
H	Llave inglesa para mantenimiento	1
I	Kit de limpieza para pistola rociadora	1
J	Pistola de aire	1
K	Boquilla para pistola de aire	1
L	Boquilla de seguridad	1
M	Boquilla de goma	1
N	Cinta selladora	1
O	Lubricante para pistola rociadora	1

CONTENIDO DEL PAQUETE

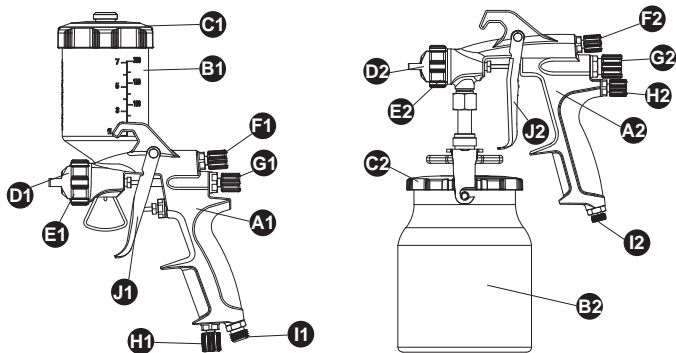

PIEZA	DESCRIPCIÓN	CANTIDAD
A1/A2	Pistola rociadora	1
B1/B2	Recipiente de pintura	1
C1/C2	Tapa del recipiente	1
D1/D2	Tapa de aire	1
E1/E2	Anillo de la tapa de aire	1
F1/F2	Perilla de ajuste de modalidad de rociado	1
G1/G2	Perilla de ajuste de fluido	1
H1/H2	Perilla de ajuste de aire	1
I1/I2	Entrada de aire	1
J1/J2	Gatillo	1

PREPARACIÓN

Antes de ensamblar o poner en funcionamiento el producto, asegúrese de tener todas las piezas. Compare las piezas con la lista del contenido del paquete. No intente ensamblar el producto si falta alguna pieza o si estas están dañadas.

Tiempo estimado de ensamblaje: 1 a 3 minutos.

Herramientas necesarias para el ensamblaje (no se incluyen):

- Llave ajustable o de 5/8 pulg. (16 mm)
- Conector hembra (2)
- Enchufe macho (1)
- Cinta selladora para roscas

CONFIGURACIÓN DE LA PISTOLA ROCIADORA

ADVERTENCIA: PARA EVITAR LESIONES GRAVES DEBIDO A EXPLOSIONES:

Use solo aire comprimido regulado seco y limpio para accionar esta herramienta. No utilice oxígeno, dióxido de carbono, gases combustibles ni ningún otro gas embotellado como fuente de alimentación para esta herramienta. No se deben usar lubricadores con pistolas rociadoras. El uso de lubricadores en línea contaminará los materiales y arruinará el acabado de pintura.

Configuración del suministro de aire

1. No se incluyen todos los accesorios que se muestran, pero se recomienda su uso para obtener el mejor rendimiento (consulte la Figura 1).
2. Se recomienda incorporar un filtro de aire en línea dentro del suministro de aire.

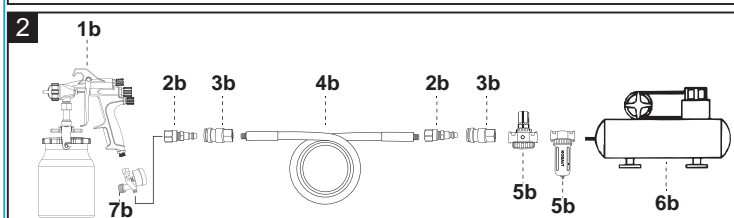
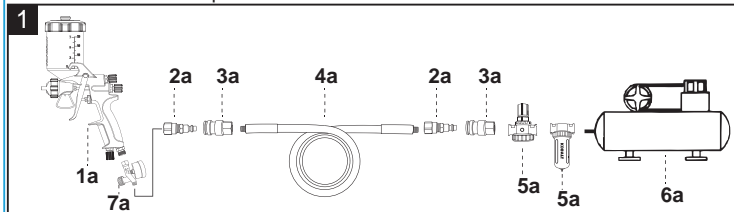

Configuración recomendada de la línea de aire

PIEZA NO.	Descripción
1a/1b	Pistola rociadora pequeña alimentada por gravedad/sifón
2a/2b	Enchufe hembra (no se incluye)
3a/3b	Acoplador hembra (no se incluye)
4a/4b	Manguera de aire comprimido (no se incluye)
5a/5b	Filtro en línea (no se incluye)
6a/6b	Compresor de aire (no se incluye)
7a/7b	Regulador de presión de aire (no se incluye)

INSTRUCCIONES DE ENSAMBLAJE

1. Apriete el conector hembra (no se incluye) girando en dirección de las manecillas del reloj con una llave inglesa (no se incluye) para lograr una conexión hermética (consulte la Figura 1).

NO APRIETE DEMASIADO.

NOTA: use cinta selladora para roscas (no se incluye) en las roscas macho del regulador de presión de aire o la entrada de aire de la pistola rociadora.

NOTA: opcionalmente, puede conectar un regulador de presión de aire en la parte inferior de la pistola rociadora y luego fijar el enchufe hembra en la parte inferior del regulador de presión de aire.

NO APRIETE DEMASIADO.

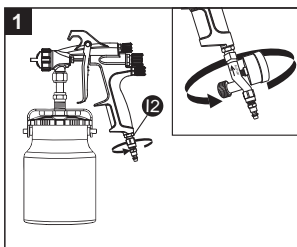

- 2a. Fije el recipiente de pintura (B1) a la pistola rociadora (A1) enroscando el recipiente de pintura en dirección de las manecillas del reloj en el puerto de entrada de pintura ubicado en el costado de la pistola rociadora, justo detrás de la tapa de aire.

NO APRIETE DEMASIADO.

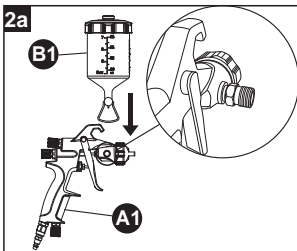

- 2b. Con la llave inglesa para mantenimiento (H) proporcionada, fije el recipiente de pintura (B2) a la pistola rociadora (A2) enroscando el recipiente de pintura en la entrada de pintura ubicada en la parte inferior de la tapa de aire (D2).

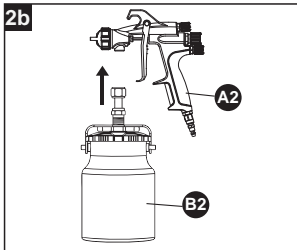

INSTRUCCIONES DE ENSAMBLAJE

3. Según el modelo de pistola rociadora que esté utilizando, configure el compresor de aire en la presión especificada. Fije la línea de aire que viene del compresor a la pistola rociadora.

NOTA: si utiliza el regulador de presión de aire, ajuste la presión de aire de modo que el medidor del regulador marque la presión recomendada cuando se presiona el gatillo.

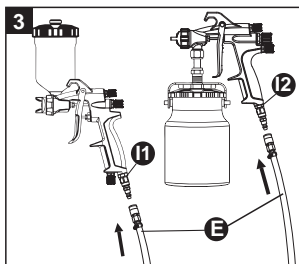

INSTRUCCIONES DE FUNCIONAMIENTO

NOTA

- Opcionalmente, puede colar la pintura que se utilizará en la pistola rociadora alimentada por sifón con un colador de pintura (F) proporcionado.
- Antes de usar una pintura deseada en la pistola rociadora, rocíe un disolvente compatible con la pistola para eliminar cualquier residuo y contenciones.
- Disuelva las pinturas adecuadamente según las instrucciones del fabricante de la pintura antes de rociar.
- Llene el recipiente de pintura (B1/B2) hasta aproximadamente 3/4 de su capacidad y arranque el compresor de aire.
- Coloque una pieza de cartón u otro material de desecho para usarlo como objetivo y ajuste la modalidad de rociado.
- Pruebe la consistencia de la pintura realizando algunas pasadas en un objetivo de cartón. Si la pintura aún parece demasiado gruesa, añada una pequeña cantidad de disolvente. No exceda las recomendaciones de dilución del fabricante de la pintura.

INSTRUCCIONES DE FUNCIONAMIENTO

⚠ ADVERTENCIA

el rociador de pintura no rociará adecuadamente a menos que la dirección del ventilador sea horizontal o vertical.

1. Ajuste la dirección del ventilador ya sea horizontal o verticalmente según se requiera aflojando el anillo de la tapa de aire (D1/D2) 90 grados. Apriete el anillo de la tapa del aire (E1/E2) con la mano después de realizar el ajuste (consulte la Figura 1).

NOTA: durante el uso normal, la tapa de aire (D1 /D2) se ajusta para estar horizontal. Esto proporciona una modalidad vertical en forma de ventilador, lo cual brinda una cobertura total y uniforme del material puesto que la pistola se mueve hacia adelante y atrás paralelamente a la superficie sobre la que se está aplicando el acabado.

2. Configure el tamaño de la modalidad para la forma deseada. Para obtener la modalidad completa, abra la perilla de ajuste de modalidad de rociado (F1/F2) girándola en dirección contraria a las manecillas del reloj. Para obtener una modalidad circular, gire la perilla de ajuste de modalidad de rociado (F1/F2) en dirección de las manecillas del reloj (consulte la Figura 2).

3. Gire la perilla de ajuste de fluido (G1/G2) completamente en dirección de las manecillas del reloj hasta que se cierre (consulte la Figura 3).

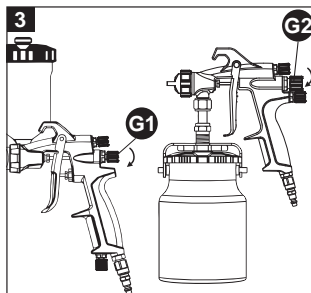
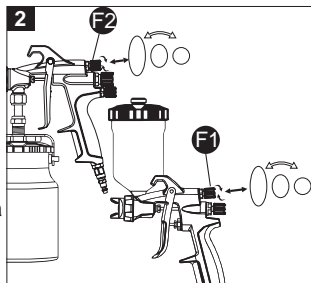
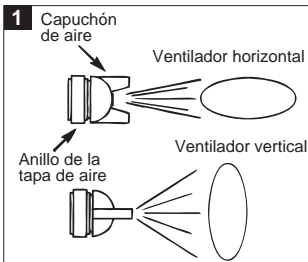

INSTRUCCIONES DE FUNCIONAMIENTO

4. Con la pistola rociadora a una distancia de 15,24 cm a 22,86 cm de la pieza de trabajo, rocíe en ráfagas cortas mientras gira la perilla de fluido en dirección contraria a las manecillas del reloj. Observe la modalidad de rociado sobre la pieza de trabajo y regule la perilla de control de fluido (G1/G2) (consulte la Figura 3) hasta lograr la modalidad o el rociado deseado. Si el rocío es muy fino (a causa de mucho aire), reduzca la presión de aire o abra la perilla de ajuste de fluido (G1/G2) para rociar más pintura. Si el rocío es muy grueso o deja manchas, reduzca la cantidad de pintura con la perilla de control de fluido (G1/G2) o diluya más la pintura (consulte la Figura 4).

NOTA: la perilla de control de fluido (G1/G2) puede girarse en dirección de las manecillas del reloj o en dirección contraria de las manecillas del reloj para ajustar la coherencia de la modalidad de manera precisa. antes de rociar la pieza de trabajo, practique unos minutos sobre un objetivo de cartón para verificar que el tamaño y la consistencia de la modalidad sean correctos.

5. Mantenga la pistola a un ángulo de 90 grados de la superficie (consulte la Figura 5) al rociar.

NOTA: siempre mantenga la pistola en movimiento al rociar. Detener el movimiento de la pistola en medio de la aplicación puede hacer que la pintura se acumule y se corra. No mueva la pistola de lado a lado al pintar. Esto puede provocar una acumulación de pintura en el centro del trazo y una cobertura insuficiente en los extremos (consulte la Figura 6).

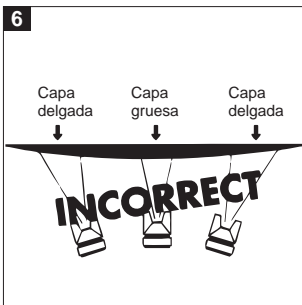
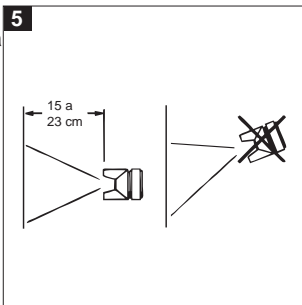
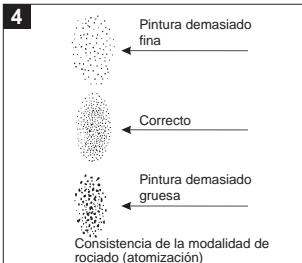

INSTRUCCIONES DE FUNCIONAMIENTO

6. Presione el gatillo de forma adecuada. Comience moviendo la pistola al principio de la pasada antes de apretar el gatillo (J1/J2) y suelte el gatillo (J1/J2) antes de detener el movimiento de la pistola al final de la pasada. Este proceso permitirá que cada trazo se integre y se mezcle con el siguiente sin que se vean superposiciones ni áreas disparejas. (Consulte la Figura 7)

NOTA: la cantidad de pintura que se aplique puede variar según la velocidad con que se realice el trazo y la distancia con respecto a la perilla de ajuste de fluido (E). Si la velocidad de aplicación es muy lenta, la pintura quedará húmeda en la pieza de trabajo y es posible que se corra. Si la velocidad de aplicación es muy rápida, la pintura estará seca y dispareja en la pieza de trabajo.

7. Superponga los trazos solo lo suficiente como para obtener una cobertura pareja y fina (consulte la Figura 8).

NOTA: Si aplica dos capas delgadas de pintura en vez de una capa gruesa, obtendrá mejores resultados de rociado y es menos probable que la pintura se oscurezca.

8. Use una pieza de cartón como escudo para atrapar los excesos de rociado en los bordes de la pieza de trabajo y proteger las demás superficies. Use cinta protectora (no se incluye) para cubrir otras áreas en caso de que sea necesario.

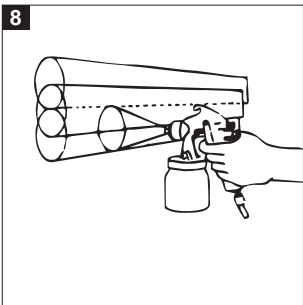
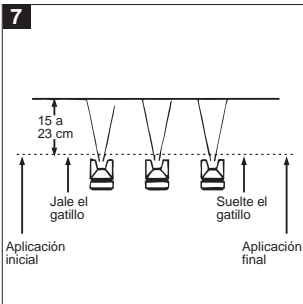

CUIDADO Y MANTENIMIENTO

Para mantener adecuadamente el rociador funcionando con su máximo rendimiento, se recomienda encarecidamente limpiar la boquilla de la pistola rociadora y eliminar cualquier obstrucción o suciedad con soluciones de limpieza recomendadas, como aguarrás mineral, disolvente de pintura o disolvente de laca. Consulte con su distribuidor minorista local para elegir la solución de limpieza adecuada para el material que desea utilizar.

NO USE SOLVENTES A BASE DE ÁCIDO, YA QUE ESTOS PUEDEN DAÑAR EL ROCIADOR.

RETIRE SIEMPRE EL SUMINISTRO DE AIRE DE LA PISTOLA ROCIADORA ANTES DE REALIZAR CUALQUIER LIMPIEZA O MANTENIMIENTO.

MANTÉNGASE ALEJADO DE FUENTES DE IGNICIÓN.

SIEMPRE USE EQUIPOS DE PROTECCIÓN PERSONAL (PPE, POR SUS SIGLAS EN INGLÉS) ADECUADOS MIENTRAS LLEVA A CABO LA LIMPIEZA O EL MANTENIMIENTO DE LA PISTOLA ROCIADORA.

ADVERTENCIA

NUNCA SUMERJA LA CARCASA DE LA PISTOLA ROCIADORA EN MATERIAL DISOLVENTE.

Instrucciones de limpieza

1. Retire el suministro de aire de la pistola rociadora.

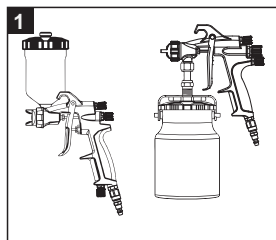

2. Retire la tapa del recipiente (C1) del recipiente de pintura (B1) y vacíe cualquier pintura restante de vuelta al contenedor original.

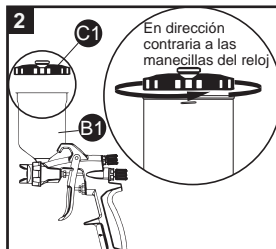

CUIDADO Y MANTENIMIENTO

3. Llene el recipiente de pintura (B1, B2) hasta aproximadamente 1/4 de su capacidad con solución de limpieza y rocíe el contenido completo en un contenedor secundario (consulte la Figura 3).

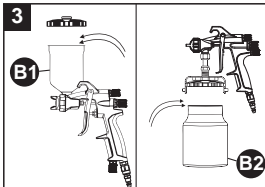

4. Retire el recipiente de pintura (F) de la pistola rociadora girándolo en dirección contraria a las manecillas del reloj con la llave inglesa (J) (19 mm) y sumérjalo en el contenedor secundario durante 3 a 5 minutos.

Nota: deberá añadir más solución de limpieza al contenedor.

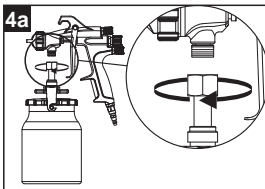
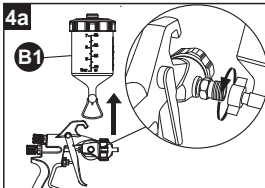

5. Desatornille la tapa de aire (E1, E2) a mano girándola en dirección contraria a las manecillas del reloj, sumérjala en el contenedor secundario.

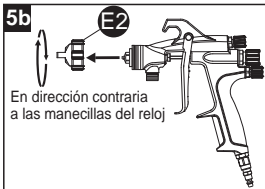
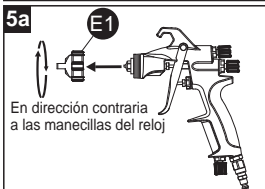

CUIDADO Y MANTENIMIENTO

6. Desatornille la perilla de ajuste de fluido (G1, G2) girándola en dirección contraria a las manecillas del reloj. Limpie la perilla de ajuste de fluido con un paño húmedo con solución de limpieza y déjela a un lado (consulte la Figura 6a, 6b).

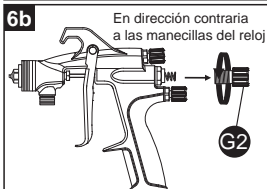
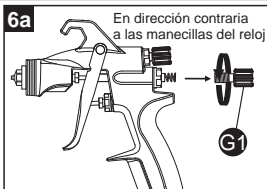

7. Quite el resorte de la aguja y la aguja de pintura. Sumérjalos en el contenedor secundario (consulte la Figura 7a, 7b).

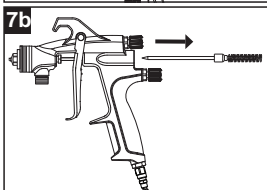
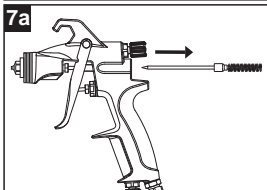

8. Con la llave inglesa (8 mm) proporcionada, desenrosque la boquilla de fluido girándola en dirección contraria a las manecillas del reloj y sumérjala en el contenedor secundario (consulte la Figura 8a, 8b).

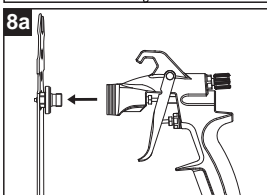

CUIDADO Y MANTENIMIENTO



9. Luego de 3 a 5 minutos, retire cada artículo y use una toalla seca y limpia para limpiar cada artículo completo e inspecciónelo en busca de cualquier pintura restante, desechos o suciedad.

IMPORTANTE: para asegurar que se retiren todos los residuos de material de la pieza, utilice una pistola de aire con una punta de pistola aprobada por OSHA para eliminar cualquier exceso de solución limpiadora de la parte que no se pueden limpiar con un paño. Si todavía hay restos de pintura o suciedad, utilice un cepillo con cerdas que no sean de alambre y cepille el área.

NOTA: es posible que requiera sumergir las piezas durante más tiempo para eliminar todos los residuos de pintura.

REENSAMBLADO DE LA PISTOLA ROCIADORA

1. Atornille la boquilla de fluido en la cara de la pistola rociadora girándola en dirección de las manecillas del reloj y utilice la llave inglesa (8 mm) proporcionada para apretar firmemente (consulte la Figura 1a, 1b).

NOTA: no apriete demasiado.



CUIDADO Y MANTENIMIENTO

2. Atornille el anillo de la tapa de aire (E1, E2) en la cara de la pistola rociadora girándola en dirección de las manecillas del reloj y apretando a mano (consulte la Figura 2a, 2b).

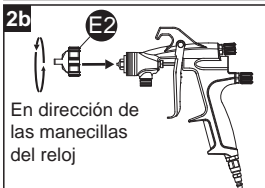
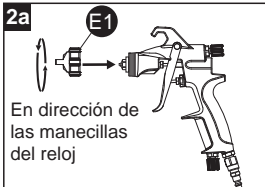

3. Deslice la aguja de pintura a través de la parte posterior de la pistola rociadora (consulte la Figura 3a, 3b).

NOTA: asegúrese de que el orificio del gatillo esté debidamente alineado o no se podrá insertar la aguja de pintura.

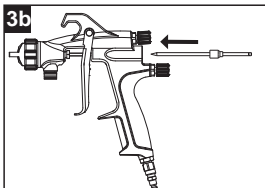
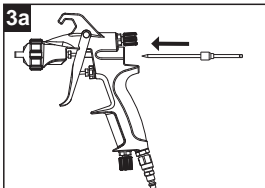

4. Deslice el resorte de la aguja sobre la aguja de pintura (consulte la Figura 4a, 4b).

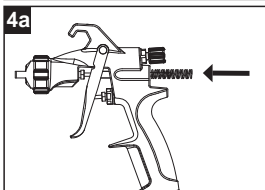

CUIDADO Y MANTENIMIENTO

5. Atornille la perilla de ajuste de fluido (G1, G2) en dirección de las manecillas del reloj en dirección de las manecillas del reloj (consulte la Figura 5a, 5b).

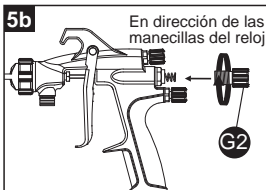
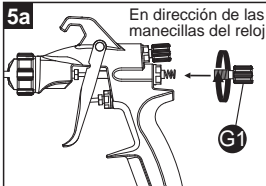
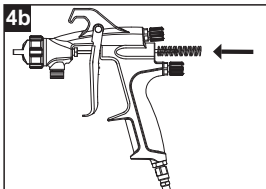

Storage

1. Cuando no utilice la pistola rociadora, gire la perilla de ajuste de fluido en dirección contraria a las manecillas del reloj (para abrirla), lo que disminuirá la tensión del resorte en la tapa de fluido de la aguja.
2. Mantenga la pistola en un área segura y lejos del alcance de los niños. Cuando almacene el producto durante más de 1 semana, añada algunas gotas de lubricante en la entrada de aire.

SOLUCIÓN DE PROBLEMAS

Si tiene preguntas relacionadas con el rendimiento del rociador, llame a nuestro Departamento de Servicio al Cliente al 1-888-3KOBALT, de lunes a viernes de 8:00 a.m. a 8:00 p.m., hora estándar del Este.

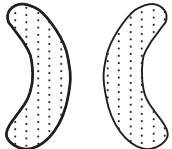
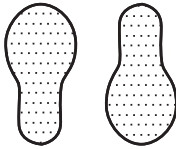
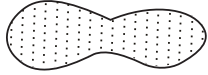
MODALIDAD DE ROCIADO/PROBLEMA	CAUSA POSIBLE	SOLUCIÓN
<p>Modalidad de rociado incorrecta</p> 	<ol style="list-style-type: none">1) Un lado de la tapa de aire está obstruido.2) Suciedad en un lado de la boquilla de fluido.	<p>Retire la tapa de aire y sumérgala en disolvente, luego aplique aire hasta que esté limpia. Limpie la punta de la boquilla utilizando un paño humedecido con disolvente. Para limpiar los orificios, use una pajilla o palillo. Nunca intente retirar el material seco con una herramienta afilada.</p>
<p>Modalidad de rociado incorrecta</p> 	<ol style="list-style-type: none">1) Afloje la tapa de aire/el sello sucio.2) Un lado de la tapa de aire está obstruido.3) Material seco en un lado de la boquilla de fluido.	<ol style="list-style-type: none">1) Apriete la tapa de aire.2) Retire la tapa de aire y sumérgala en disolvente, luego aplique aire hasta que esté limpia. Limpie la boquilla de fluido utilizando un paño humedecido con disolvente. Para limpiar los orificios, use una pajilla o palillo. Nunca intente retirar el material seco con una herramienta afilada.
<p>Modalidad de rociado incorrecta</p> 	<ol style="list-style-type: none">1) La presión de aire de atomización está ajustada en un nivel muy elevado.2) El material es demasiado delgado, el ajuste del fluido está ajustado demasiado lejos.3) La modalidad de abanico está demasiado abierta.	<ol style="list-style-type: none">1) Reduzca la presión de aire de atomización.2) Abra la perilla de ajuste de fluido.3) Cierre parcialmente la perilla de ajuste de modalidad.

SOLUCIÓN DE PROBLEMAS

MODALIDAD DE ROCIADO/PROBLEMA	CAUSA POSIBLE	SOLUCIÓN
Rociado intermitente/ chisporroteante 	<ol style="list-style-type: none">1) El nivel de material es demasiado bajo.2) El contenedor está demasiado inclinado.3) La conexión de la entrada de fluido está suelta.4) El asiento de la aguja está suelto/dañado.5) La empaquetadura alrededor de la válvula de la aguja está seca o suelta.6) La boquilla de fluido está floja o hay suciedad entre la boquilla y el cuerpo.7) La ventilación de aire está obstruida.	<ol style="list-style-type: none">1) Recargue.2) Sostenga en posición más vertical.3) Apriete.4) Ajuste o reemplace.5) Lubrique/apriete.6) Retire, limpie, apriete.7) Limpie el orificio de ventilación.
Modalidad de rociado incorrecta	<ol style="list-style-type: none">1) La pistola no está bien ajustada.2) La tapa de aire está sucia.3) La punta de la boquilla está obstruida.4) La aguja está floja.	<ol style="list-style-type: none">1) Vuelva a ajustar la pistola. Siga cuidadosamente las instrucciones.2) Limpie la tapa de aire.3) Limpie.4) Lubrique.
No se puede obtener un rociado circular	El tornillo de ajuste del ventilador no está asentado correctamente.	Limpie o reemplace.
No sale rocío	<ol style="list-style-type: none">1) No hay presión de aire en la pistola.2) El tornillo de control de fluido no está suficientemente abierto.3) El material es demasiado pesado.	<ol style="list-style-type: none">1) Verifique el suministro y los conductos de aire.2) Abra el tornillo de control de fluido. Aumente la presión de fluido en el tanque.3) Diluya el material.

SOLUCIÓN DE PROBLEMAS

MODALIDAD DE ROCIADO/PROBLEMA	CAUSA POSIBLE	SOLUCIÓN
Hay una fuga de fluido en la tuerca de la empaquetadura.	<ol style="list-style-type: none">1) La empaquetadura está seca.2) La aguja está floja.3) La tuerca de la empaquetadura está ajustada.4) La aguja o la boquilla de fluido están desgastadas.	<ol style="list-style-type: none">1) Lubrique.2) Lubrique.3) Ajuste.4) Vuelva a instalarla.
Pérdida de aire de la tapa de aire sin jalar el gatillo.	<ol style="list-style-type: none">1) El vástago de la válvula de aire está sobresaliente.2) Hay residuos en la válvula de aire o en el asiento.3) La válvula de aire o el asiento están desgastados o dañados.4) El resorte de la válvula de aire está dañado.5) El vástago de la válvula está doblado.	<ol style="list-style-type: none">1) Lubrique.2) Limpie.3) Vuelva a instalarlo.4) Vuelva a instalarlo.5) Vuelva a instalarlo.
Acabado delgado, arenoso y áspero/ rociado excesivo.	<ol style="list-style-type: none">1) La pistola está demasiado lejos de la superficie.2) La presión de atomización está ajustada en un nivel muy elevado.3) Movimiento incorrecto de la pistola.	<ol style="list-style-type: none">1) Acerque la pistola a la superficie.2) Ajuste la presión de atomización.3) Mueva a paso moderado, paralelo a la superficie. No haga arcos.
El acabado es grueso y con hoyuelos, como la cáscara de una naranja.	La pistola está demasiado cerca de la superficie.	Aleje la pistola de la superficie.

SOLUCIÓN DE PROBLEMAS

MODALIDAD DE ROCIADO/PROBLEMA	CAUSA POSIBLE	SOLUCIÓN
La presión de aire es baja.	Configuración del regulador/compresor.	Ajuste el regulador en la herramienta en la configuración máxima. Ajuste el regulador del compresor al máximo de la herramienta en 29 PSI. NOTA: las mangueras de aire comprimido pueden causar una pérdida de hasta 15 PSI en la presión, de manera que puede necesitar configurar la potencia más alta del compresor para mantener la presión requerida en la herramienta.
	Hay fugas en la manguera de aire comprimido.	Apriete y selle los conectores de la manguera si se encuentran fugas. Use cinta de sellado.
	Mangueras inadecuadas.	<ol style="list-style-type: none">1. Asegúrese de que la manguera sea del tamaño adecuado. Las mangueras largas o las herramientas que usen grandes volúmenes de aire pueden requerir una manguera con un diámetro interno de 1/2 pulg. o más, según el largo total de las mangueras.2. No utilice varias mangueras conectadas entre sí con conectores de conexión rápida. Esto causa bajas de presión adicionales y reduce la potencia de la herramienta. Conecte las mangueras directamente entre sí.
Fuga de pintura desde la parte de debajo de la tapa del recipiente de pintura grande.	La empaquetadura está defectuosa.	Reemplace la empaquetadura de la tapa del recipiente.

GARANTÍA

Esta herramienta está garantizada por el fabricante para el comprador original desde la fecha de compra original por tres (3) años y está sujeta a la cobertura de garantía que se describe en el presente.

Esta herramienta tiene una garantía para el usuario original contra defectos en los materiales y la mano de obra. Si cree que una herramienta presenta defectos, devuelva la herramienta con una adecuada prueba de compra al lugar de la compra. Si se determina que la herramienta presenta defectos y estos están cubiertos por esta garantía, el distribuidor reemplazará la herramienta o reembolsará el precio de compra.

Esta garantía es nula si: Los defectos en los materiales o la mano de obra o los daños han sido causados por reparaciones o modificaciones hechas o que se hayan intentado hacer por parte de terceros o el uso no autorizado de piezas que incompatibles; el daño es debido al desgaste normal; el daño es debido al abuso (lo que incluye la sobrecarga de la herramienta por encima de su capacidad), mantenimiento inadecuado, negligencia o accidente; o el daño es debido al uso de la herramienta después de una falla parcial, el uso con accesorios inadecuados o reparaciones o alteraciones no autorizadas.

Esta garantía le otorga derechos legales específicos, pero podría tener también otros derechos que varían según el estado.

Si tiene preguntas acerca de la garantía, llame a nuestro Departamento de Servicio al Cliente al 1-888-3KOBALT, de lunes a viernes de 8:00 a.m. a 8:00 p.m., hora estándar del Este.

Impreso en China