

*Thinking of you*

 **Electrolux**

# PRECISION BRUSH ROLL CLEAN OWNERS GUIDE

## CONTENTS

CONTENIDO  
CONTENU



\*

**Select Models Only**  
Modelo seleccionado únicamente  
Certains modèles seulement

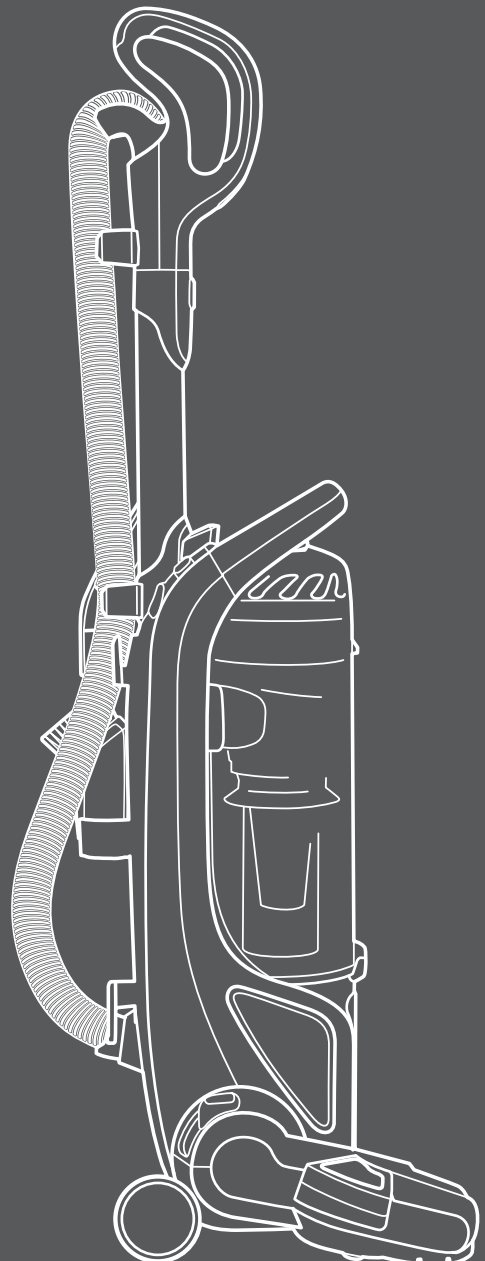

## ENGLISH

**Congratulations** on your purchase of an Electrolux vacuum cleaner – designed to help you care for your home environment. This Owner's Guide will help you make the best possible use of your new vacuum cleaner. Please begin by reading it, and keep it for future reference.

**IMPORTANT: If you have questions about using your vacuum cleaner, call Electrolux's Customer Service Helpline. Your vacuum cleaner was thoroughly inspected and tested before it left the factory. If you note any shipping damage, call the Helpline immediately.**

### **Register your purchase**

Please register your purchase at [www.electroluxusa.com](http://www.electroluxusa.com) (USA) or [www.electroluxca.com](http://www.electroluxca.com) (Canada).

### **For Electrolux service**

Authorized Electrolux Service Centers provide maintenance, parts and repair. To find the Service Center nearest you, go to [www.electroluxusa.com](http://www.electroluxusa.com) or call 800-896-9756.

## ESPAÑOL

**Felicitaciones** por comprar una aspiradora Electrolux, diseñada para ayudarle en el cuidado del entorno de su hogar. Esta Guía del usuario le ayudará a usar al máximo su nueva aspiradora. Por favor, comience por leerla y consérvela como referencia futura.

**IMPORTANTE: Si tiene alguna pregunta acerca de cómo utilizar la aspiradora, contáctese telefónicamente con la Línea de Atención al Cliente de Electrolux. La aspiradora fue completamente inspeccionada y probada antes de salir de fábrica. Si observa algún daño de envío, contáctese de inmediato telefónicamente con la Línea de Asistencia.**

### **Registre su compra**

Por favor, registre su compra en [www.electroluxusa.com](http://www.electroluxusa.com) (EE. UU.) o [www.electroluxca.com](http://www.electroluxca.com) (Canadá).

### **Para obtener un servicio por parte de Electrolux**

Los Centros de Servicio de Electrolux autorizados brindan mantenimiento, repuestos y reparación. Para hallar el Centro de Servicio más cercano a su domicilio, visite [www.electroluxusa.com](http://www.electroluxusa.com) o contáctese telefónicamente llamando al 800-896-9756.

## FRANÇAIS

**Félicitations** pour votre achat d'un aspirateur Electrolux - conçu pour vous aider à entretenir votre foyer. Ce Guide du propriétaire vous aidera à utiliser au mieux possible votre nouvel aspirateur. Veuillez commencer par lire le guide et conservez-le pour les besoins de référence future.

**IMPORTANT : Si vous avez des questions sur l'utilisation de votre aspirateur, appelez la Ligne d'aide du Service à la clientèle Electrolux. Votre aspirateur a été inspecté et testé de manière exhaustive avant de quitter l'usine. Si vous notez des dommages encourus pendant le transport, appelez immédiatement la Ligne d'aide.**

### **Enregistrez votre achat**

Veuillez enregistrer votre achat sur [www.electroluxusa.com](http://www.electroluxusa.com) (É.-U. ou [www.electroluxca.com](http://www.electroluxca.com) (Canada)).

### **Pour le service Electrolux**

Les centres de service autorisés Electrolux offrent la maintenance, les pièces et la réparation. Pour trouver le Centre de service le plus proche, rendez-vous à [www.electroluxusa.com](http://www.electroluxusa.com) ou appelez le 1-800-896-9756.

# IMPORTANT SAFEGUARDS

When using an electrical appliance, basic precautions should always be followed, including the following:

READ ALL INSTRUCTIONS BEFORE USING THIS VACUUM CLEANER.

## WARNING

### To reduce the risk of fire, electric shock, or injury:

- Do not use outdoors or on wet surfaces.
- Do not leave vacuum cleaner when plugged in. Turn off the switch and unplug the electrical cord when not in use and before servicing.
- Do not allow to be used as a toy. Close attention is necessary when used by or near children.
- Use only as described in this manual. Use only manufacturer's recommended attachments.
- Do not use with damaged cord or plug. If vacuum cleaner is not working as it should, has been dropped, damaged, left outdoors, or dropped into water, return it to a service center before using.
- Do not pull or carry by cord, use cord as a handle, close a door on cord, or pull cord around sharp edges or corners. Do not run vacuum cleaner over cord. Keep cord away from heated surfaces.
- Do not use extension cords or outlets with inadequate current carrying capacity.
- Turn off all controls before unplugging.
- Do not unplug by pulling on cord. To unplug, grasp the plug, not the cord.
- Do not handle plug or vacuum cleaner with wet hands.
- Do not put any object into openings. Do not use with any opening blocked; keep free of dust, lint, hair, and anything that may reduce airflow.
- This vacuum cleaner creates suction. Keep hair, loose clothing, fingers, and all parts of body away from openings and moving parts.
- Do not place vacuum on furniture or stairs as the brush roll may cause damage.
- Use extra care when cleaning on stairs. Do not place vacuum at top of stairs.
- Use extra care when cleaning area rugs as the brush roll may cause damage.
- Unplug before connecting turbo nozzle (if supplied) or other attachments. Place vacuum on floor with the handle in upright position while using attachments.
- Do not pick up anything that is burning or smoking, such as cigarettes, matches, or hot ashes.
- Do not use without dust cup or filter(s) in place.
- Do not use to pick up flammable or combustible liquids such as gasoline, or use in areas where they may be present.
- Store your vacuum indoors in a cool, dry area.
- Keep your work area well lighted.
- Unplug electrical appliances before vacuuming them.
- Brush roll could suddenly restart. Unplug before servicing.
- Do not press Brushroll Clean™ button more than recommended by the manufacturer.

## SAVE THESE INSTRUCTIONS

### FOR HOUSEHOLD USE ONLY

To reduce the risk of electric shock, this appliance has a polarized plug (one blade is wider than the other). This plug will fit in a polarized outlet only one way. If the plug does not fit fully into the outlet, reverse the plug. If it still does not fit, contact a qualified electrician to install the proper outlet. Do not change the plug in any way.



### NOTICE: Thermal Cut Off

This vacuum cleaner has a special thermostat that protects the vacuum in case of motor overheating.

**If the vacuum suddenly shuts off** proceed as follows:

- 1) Push the on/off switch off (I) and unplug the vacuum.
- 2) Check the vacuum for a possible source of overheating such as a full dust cup, a blocked hose or clogged filter. If these conditions are found, fix them and wait at least 30 minutes before attempting to use the vacuum.
- 3) After the 30 minute period, plug the vacuum back in and push the on/off switch on (I). If the vacuum still does not work, call the Electrolux customer service helpline.

Follow caution information whenever you see this symbol.

# IMPORTANTE MEDIDAS DE PROTECCIÓN

Cuando utilice un aparato eléctrico, se deben tomar algunas precauciones básicas, incluidas las siguientes:

LEA TODAS LAS INSTRUCCIONES ANTES DE UTILIZAR ESTA ASPIRADORA

## ADVERTENCIA

### Para reducir el riesgo de incendio, descarga eléctrica o lesiones:

- No use la aspiradora a la intemperie ni sobre superficies mojadas.
- No deje la aspiradora cuando esté enchufada. Apague el interruptor de corriente y desenchufe el cordón eléctrico cuando no la esté usando y antes de limpiarla.
- No deje que se use como un juguete. Preste especial atención cuando un niño la usa o cuando un niño está cerca.
- No la use con el cordón o enchufe en mal estado. Si la aspiradora no funciona bien, si ha recibido un golpe, está dañada, si se ha dejado a la intemperie o se ha dejado caer en agua, devuélvala al centro de servicio de reparaciones y partes antes de volver a usarla.
- No la jale ni la lleve del cordón, ni use el cordón como un mango, no cierre puertas sobre el cordón, ni la jale de modo que el cordón roce esquinas o bordes filosos. Al usar la aspiradora no la pase sobre el cordón. Evite la proximidad del cordón a superficies calientes.
- No use cordones eléctricos extra o toma corrientes con menos capacidad de corriente que la necesaria.
- Apague todos los controles antes de desenchufarla.
- No la desenchufe jalando del cordón. Para desenchufarla tome el enchufe, no el cordón.
- No toque el enchufe o la aspiradora con las manos húmedas.
- No coloque ningún objeto en las aberturas. No use la aspiradora si nota que cualquiera de las aberturas está bloqueada; manténgala libre de polvo, pelusa, cabello o cualquier cosa que impida el paso del aire.
- Esta aspiradora crea succión y contiene un cepillo circular giratorio. Mantenga cabello, ropa suelta, dedos y todas las partes del cuerpo alejados de las aberturas y partes móviles.
- No aspire nada que se esté quemando o humeando, como cigarrillos, fósforos (cerillos) o cenizas calientes.
- No coloque la aspiradora sobre muebles o escaleras ya que el cepillo motorizado puede provocar daños.
- Tenga especial cuidado cuando limpie escaleras. No coloque la aspiradora en la parte superior de escaleras.
- Tenga especial cuidado cuando limpie tapetes ya que el cepillo motorizado puede provocar daños.
- Desenchufe el artefacto antes de conectar la boquilla turbo (de estar provista) u otros accesorios. Coloque la aspiradora sobre el piso con la manija en posición vertical al utilizar los accesorios.
- Las poleas de la correa pueden calentarse durante el uso normal. Para evitar quemaduras, no toque la polea de la correa cuando cambia la correa de transmisión.
- No use el aparato si el recipiente o el/los filtro(s) no están colocados.
- No la use para aspirar líquidos inflamables o combustibles, tales como gasolina, ni la use en áreas donde puede haberlos.
- Guarde su aspiradora bajo techo en un lugar fresco y seco.
- Mantenga bien iluminada su área de trabajo.
- Desconecte los aparatos eléctricos antes de aspirarlos.
- El cepillo motorizado podría ponerse en marcha de repente. Desenchufe el aparato antes de hacerle el mantenimiento.
- No presione el botón Brushroll Clean™ más de lo que recomienda el fabricante.

## GUARDE ESTAS INSTRUCCIONES

### SÓLO PARA USO DOMÉSTICO

Para reducir el riesgo de una descarga eléctrica, esta aspiradora cuenta con un enchufe polarizado (uno de los dientes es más ancho que el otro). Este enchufe puede entrar en un toma corriente polarizado de una sola manera. Si el enchufe no entra del todo en el toma corriente, delo vuelta. Si todavía no entra, busque un electricista calificado para que instale el toma corriente correcto. No modifique el enchufe de ninguna manera.



### AVISO: Punto de corte térmico

Esta aspiradora tiene un termostato especial que la protege en caso de producirse un sobrecalentamiento del motor.

**Si la aspiradora se apaga súbitamente** haga lo siguiente:

- 1) Presione el botón de encendido-apagado (I) y desenchufe la aspiradora.
- 2) Revise la aspiradora en busca de una fuente potencial de sobrecalentamiento como un colector de polvo lleno, una manguera obstruida o un filtro tapado. Si se presentan esas condiciones, arréguelas y aguarde al menos 30 minutos antes de volver a utilizar la aspiradora.
- 3) Revise la aspiradora en busca de una fuente potencial de sobrecalentamiento como un colector de polvo lleno, una manguera obstruida o un filtro tapado. Si se presentan esas condiciones, arréguelas y aguarde al menos 30 minutos antes de volver a utilizar la aspiradora.

Respete la información de advertencia siempre que vea este símbolo.

# CONSIGNES DE SÉCURITÉ IMPORTANTES

Cet appareil électrique doit être utilisé en respectant des consignes de sécurité de base, en particulier :

LIRE TOUTES LES INSTRUCTIONS AVANT D'UTILISER CET ASPIRATEUR

## AVERTISSEMENT

### Pour réduire le risque de feu, de choc électrique ou de blessure :

- N'utilisez pas à l'extérieur ou sur des surfaces mouillées.
- Ne laissez jamais l'aspirateur seul quand il est branché. Mettez l'interrupteur sur arrêt (« OFF ») et débranchez l'appareil lorsque vous ne l'utilisez pas ou avant tout travail de nettoyage ou d'entretien.
- Ne permettez pas que l'aspirateur soit utilisé comme un jouet. Une attention particulière est nécessaire lorsqu'il est utilisé par ou près d'un enfant.
- N'utilisez pas l'aspirateur si le cordon ou la fiche est endommagé. Si l'aspirateur ne fonctionne pas comme il le devrait, s'il a été échappé, s'il est endommagé, s'il a été laissé à l'extérieur ou échappé dans de l'eau, retournez-le à un centre de service avant de l'utiliser.
- Ne tirez ni ne transportez l'aspirateur par le cordon. N'utilisez pas le cordon en guise de poignée. Ne fermez pas une porte sur le cordon ou tirez le cordon sur des coins ou bordures pointus. Ne circulez pas sur le cordon avec l'aspirateur. Tenez le cordon à distance des surfaces chauffantes.
- N'utilisez pas des rallonges ou des prises qui n'ont pas une capacité suffisante pour transporter le courant.
- Mettez l'interrupteur sur arrêt (« OFF ») avant de débrancher.
- Ne débranchez pas l'aspirateur en tirant sur le cordon. Pour débrancher, tenez la fiche et non le cordon.
- Ne manipulez pas la fiche ou l'aspirateur avec les mains mouillées.
- N'insérez rien dans les ouvertures. N'utilisez pas l'aspirateur avec une ouverture bloquée. Les ouvertures doivent être dégagées de poussière, de mousse, de cheveux ou de tout autre chose qui pourrait réduire le passage de l'air.
- Cet aspirateur crée de l'aspiration. Tenez les cheveux, les habits, les doigts et tout autre partie du corps loin des parties mobiles et des ouvertures de l'aspirateur.
- Ne placez pas l'aspirateur sur les meubles ou les escaliers, car le cylindre brossé peut provoquer des dommages.
- Soyez tout particulièrement prudent en nettoyant les escaliers. Ne placez pas l'aspirateur au haut de l'escalier.
- Soyez particulièrement prudent en nettoyant les carpettes, car le cylindre brossé peut provoquer des dommages.
- Débranchez avant de brancher le suceur turbo (si fourni) ou d'autres accessoires. Placez l'aspirateur sur le sol avec la poignée en position à la verticale en utilisant les accessoires.
- Ne ramassez pas des objets qui brûlent ou fument comme les cigarettes, les allumettes ou les cendres chaudes.
- Les poulies de la courroie peuvent devenir chaudes pendant l'utilisation normale. Pour prévenir des brûlures, évitez de toucher la poulie de la courroie lors de travaux d'entretien de la courroie.
- N'utilisez pas sans collecteur de poussières ou filtre(s) en place.
- N'utilisez pas l'aspirateur pour ramasser des liquides inflammables ou combustibles comme de l'essence. N'utilisez pas l'aspirateur dans les endroits où ces liquides pourraient être présents.
- Entreposez votre aspirateur à l'intérieur dans un endroit sec et frais.
- Maintenez un bon éclairage à l'endroit où vous travaillez.
- Débranchez les appareils électriques avant de les nettoyer avec l'aspirateur.
- Le cylindre brossé pourrait démarrer accidentellement. Débranchez avant toute réparation ou entretien.
- Ne pas appliquer une force plus grande que celle recommandée par le fabricant sur le bouton Brushroll Clean™.

## CONSERVER CES INSTRUCTIONS

### UTILISER L'ASPIRATEUR UNIQUEMENT DANS UN ENVIRONNEMENT DOMESTIQUE

Pour réduire le risque de choc électrique, cet appareil est muni d'une fiche polarisée (une lame est plus large que l'autre). Cette fiche ne peut s'insérer dans une prise polarisée que d'une seule façon. Si la fiche ne s'insère pas dans la prise, retournez la fiche. Si elle ne peut toujours pas s'insérer, faites installer une prise adéquate par un électricien qualifié. Vous ne devez en aucun cas modifier la fiche.



### AVIS : Protection thermique

Cet aspirateur est équipé d'un thermostat spécial qui le protège en cas de surchauffe du moteur.

**Si l'aspirateur arrête soudainement** suivre la procédure suivante :

- 1) Actionner le commutateur de marche/arrêt pour qu'il soit en position d'arrêt (I) et débrancher le cordon.
- 2) Vérifier l'aspirateur pour détecter une source possible de surchauffe comme un bac à poussière plein, un tuyau bloqué ou un filtre entravé. Si ces conditions sont trouvées, les enlever et attendre au moins 30 minutes avant de tenter de réutiliser l'aspirateur.
- 3) Après la période de 30 minutes, brancher l'aspirateur et actionner le commutateur (bouton marche/arrêt (I)). Si l'aspirateur ne fonctionne toujours pas, appeler la ligne d'assistance à la clientèle Electrolux.

## IN THIS PACKAGE

EN ESTE PAQUETE  
DANS CE PAQUET

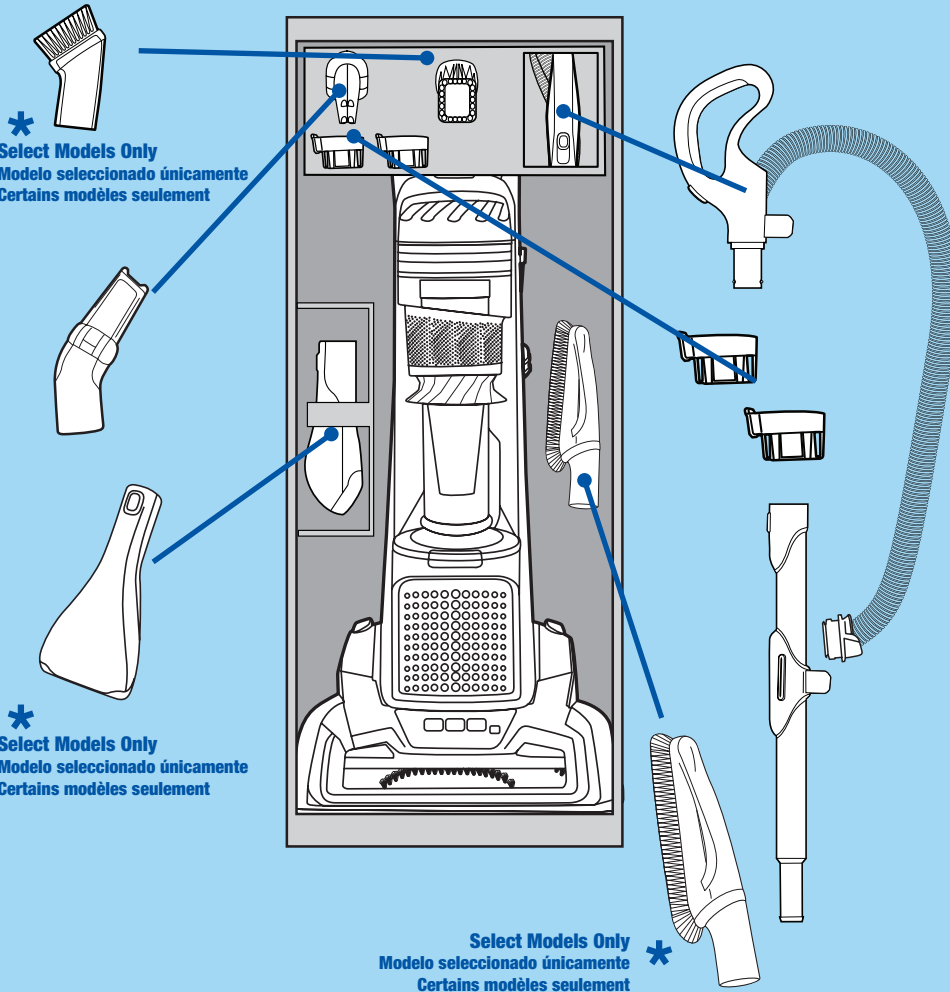

\*  
**Select Models Only**  
Modelo seleccionado únicamente  
Certains modèles seulement

\*  
**Select Models Only**  
Modelo seleccionado únicamente  
Certains modèles seulement

\*  
**Select Models Only**  
Modelo seleccionado únicamente  
Certains modèles seulement

### Carrying Handle

Manija De Transporte  
Poignée De Transport

### Quick Release Wand Button

Botón de extracción de la manija  
Bouton de dégagement de poignée

### Dust Cup Filter

Filtro Del Recipiente  
Filtre De Collecteur De Poussières

### Brushroll Clean™ Pedal

Pedal Brushroll Clean™  
Pédale Brushroll Clean™

### Indicator Panel

Panel de indicadores  
Tableau indicateur

## ENGLISH

### KEEP THIS INFORMATION

**Write the model, type and serial number here:**

Date of purchase (keep your receipt) \_\_\_\_\_

Model number and type \_\_\_\_\_

Serial number \_\_\_\_\_

Find these numbers on a label on the lower back side of the vacuum cleaner. Refer to these numbers when ordering parts and accessories or if service is needed.

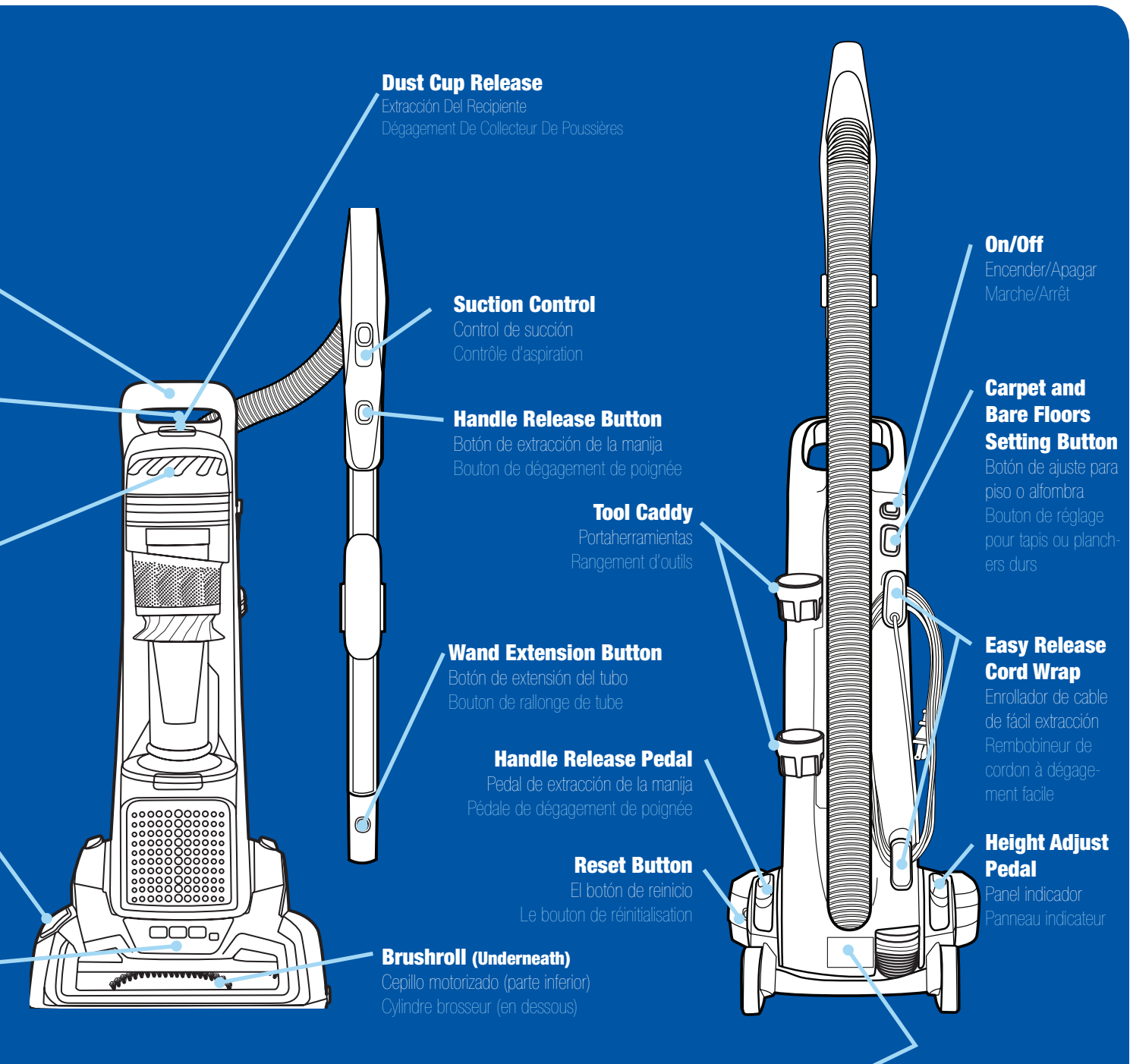

**Dust Cup Release**  
 Extracción Del Recipiente  
 Dégagement De Collecteur De Poussières

**Suction Control**  
 Control de succión  
 Contrôle d'aspiration

**Handle Release Button**  
 Botón de extracción de la manija  
 Bouton de dégagement de poignée

**Tool Caddy**  
 Portaherramientas  
 Rangement d'outils

**Wand Extension Button**  
 Botón de extensión del tubo  
 Bouton de rallonge de tube

**Handle Release Pedal**  
 Pedal de extracción de la manija  
 Pédale de dégagement de poignée

**Reset Button**  
 El botón de reinicio  
 Le bouton de réinitialisation

**Brushroll (Underneath)**  
 Cepillo motorizado (parte inferior)  
 Cylindre brossueur (en dessous)

**On/Off**  
 Encender/Apagar  
 Marche/Arrêt

**Carpet and Bare Floors Setting Button**  
 Botón de ajuste para piso o alfombra  
 Bouton de réglage pour tapis ou planchers durs

**Easy Release Cord Wrap**  
 Enrollador de cable de fácil extracción  
 Rembobineur de cordon à dégagement facile

**Height Adjust Pedal**  
 Panel indicador  
 Panneau indicateur

**ESPAÑOL**  
**CONSERVE ESTA INFORMACIÓN**

**Escriba el modelo, tipo y número de serie aquí:**  
 Fecha de compra (consERVE su recibo) \_\_\_\_\_  
 Número y tipo de modelo \_\_\_\_\_  
 Número de serie \_\_\_\_\_  
 Encuentre estos números en la etiqueta que se encuentra en la parte trasera inferior de la aspiradora. Consulte estos números cuando encargue repuestos y accesorios o en caso de necesitar algún servicio.

**FRANÇAIS**  
**CONSERVEZ CETTE INFORMATION**

**Inscrivez le modèle, le type et le numéro de série ici :**  
 Date d'achat (consERVEZ votre reçu) \_\_\_\_\_  
 Numéro de modèle et type \_\_\_\_\_  
 Numéro de série \_\_\_\_\_  
 Trouvez ces numéros sur une étiquette à l'arrière de l'aspirateur dans la partie inférieure. Reportez-vous à ces numéros en commandant des pièces, des accessoires ou si une réparation est requise.

### HOW TO USE

CÓMO SE UTILIZA  
MODE D'EMPLOI

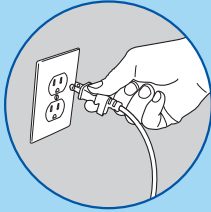

On/Off

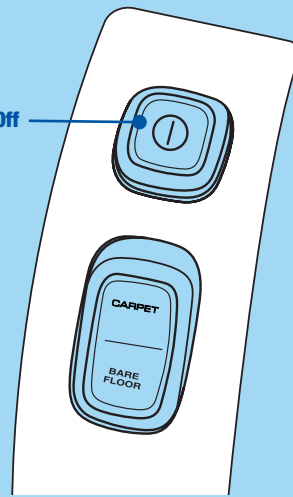

### HANDLE RELEASE PEDAL

PEDAL DE EXTRACCIÓN DE LA MANIJA  
PÉDALE DE DÉGAGEMENT DE POIGNÉE

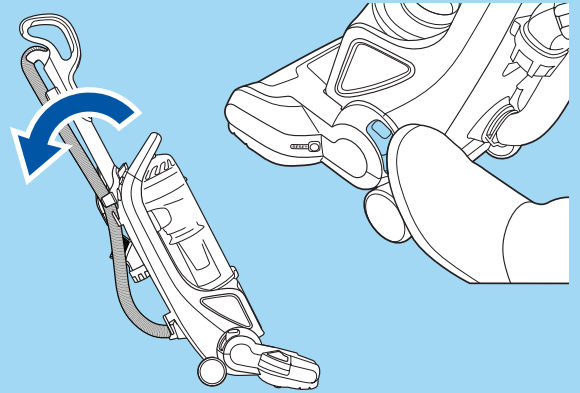

## ASSEMBLY / EL MONTAJE / ASSEMBLAGE

### SUCTION CONTROL (wand use only)

CONTROL DE SUCCIÓN (Uso Del Tubo Únicamente)  
CONTRÔLE D'ASPIRATION (Utilisation De Tube Seulement)

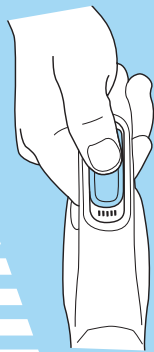
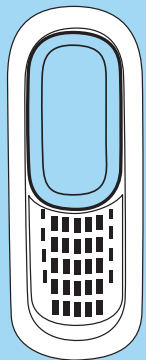

1

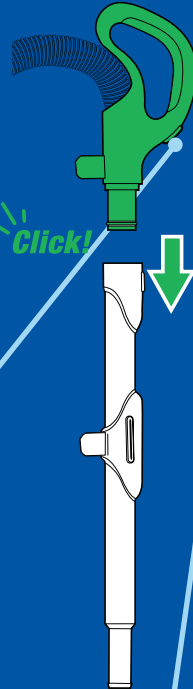

2

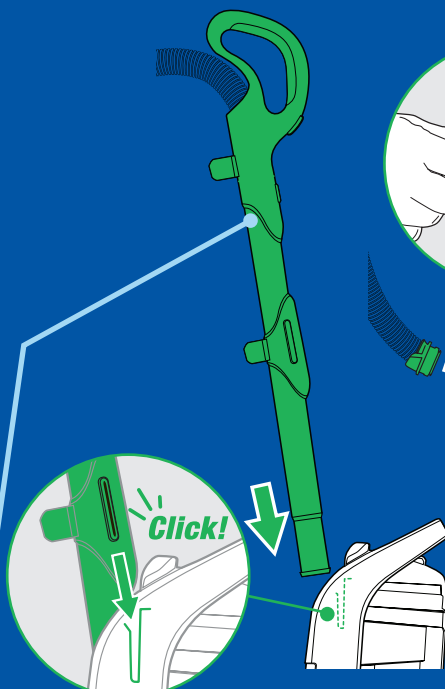

3

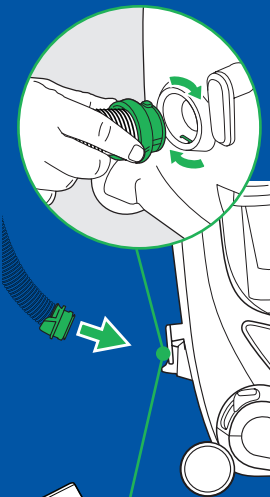

Valve Clean Out Area #1  
Área N° 1 de limpieza a fondo de la válvula  
Aire de nettoyage de soupape n° 1

### ONE TOUCH QUICK RELEASE WAND

TUBO DE LIBERACIÓN RÁPIDA A UN TOQUE  
TUBE RALLONGE À DÉSENGAGEMENT RAPIDE

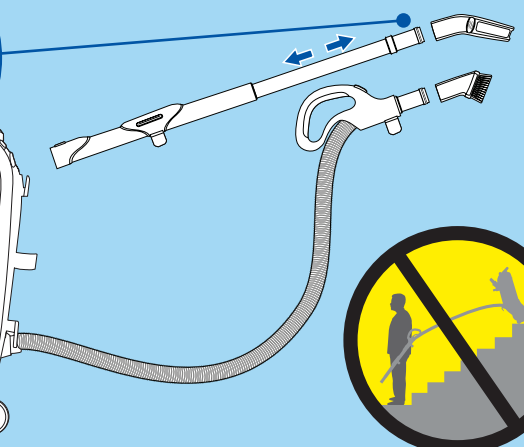
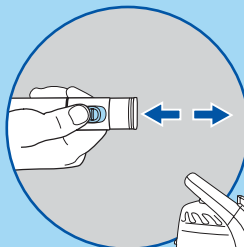
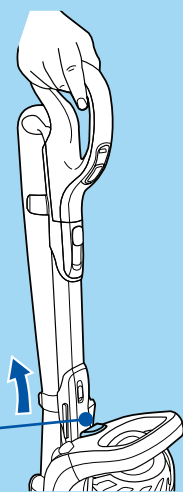
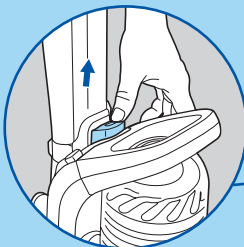



### HEIGHT ADJUST PEDAL

PEDAL DE AJUSTE DE ALTURA  
PÉDALE DE RÉGLAGE DE HAUTEUR

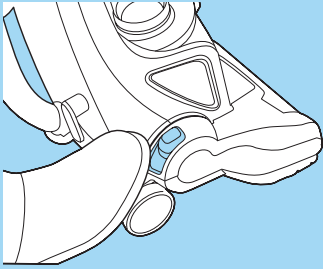

**Low setting for bare floors.**  
**Med/Hi setting for carpet.**  
Ajuste bajo para pisos sin alfombra.  
Med / Hi establecer para la alfombra.  
Réglage faible pour les sols nus.  
Med / Haut la mise pour les tapis.

### ONE TOUCH QUICK RELEASE WAND BUTTON

BOTÓN FR LIBERACIÓN RÁPIDA DEL TUBO A UN TOQUE  
BOUTON DE DÉSENGAGEMENT RAPIDE DE TUBE PALLONGE

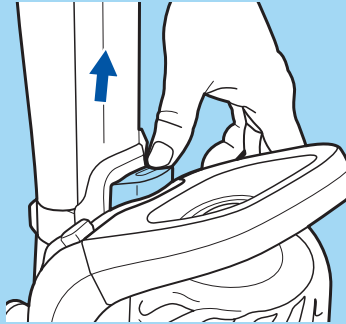

### DUST CUP RELEASE BUTTON

BOTÓN DE EXTRACCIÓN DEL RECIPIENTE  
BOUTON DE DÉGAGEMENT DE COLLECTEUR  
DE POUSSIÈRES

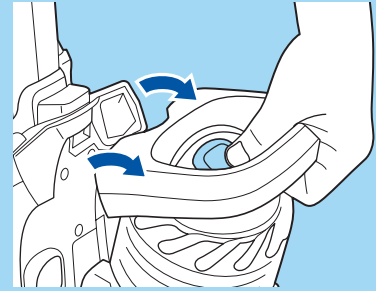

4

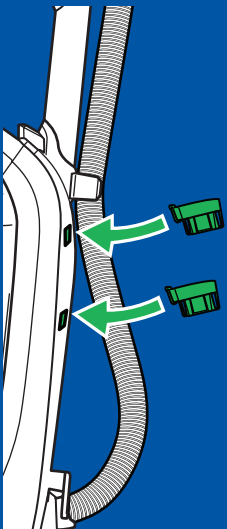

5

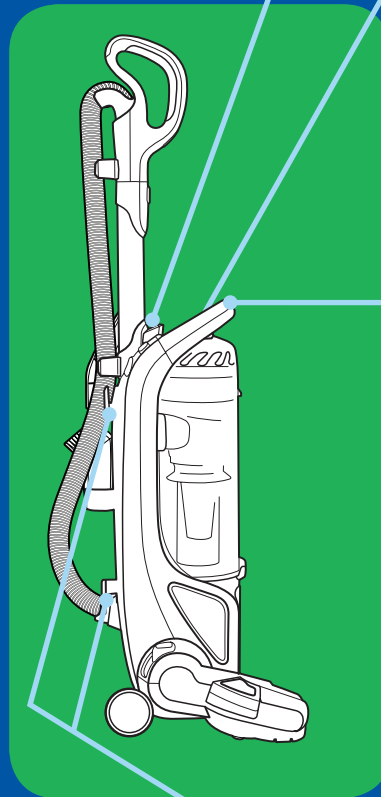
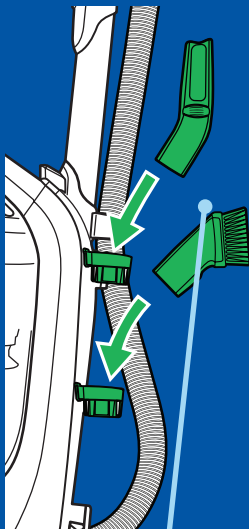

### CARRY HANDLE

MANIJA DE TRANSPORTE  
POIGNÉE DE TRANSPORT

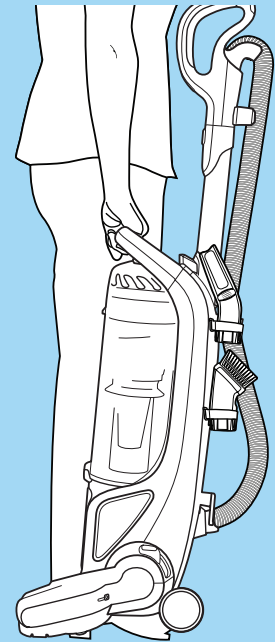

### ACCESSORIES

ACCESORIOS  
ACCESSOIRES

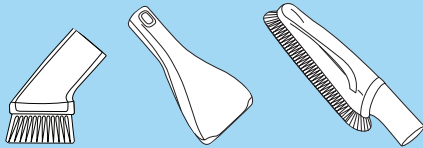

\* **Select Models Only**  
**Modelo seleccionado únicamente**  
**Certains modèles seulement**

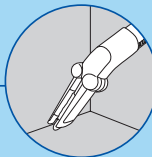
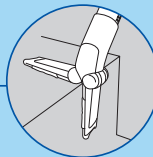
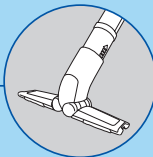
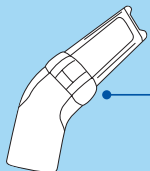

### EASY RELEASE CORD WRAP/UNWRAP

ENVUELVA/DESENVUELVA EL CABLE DE ALIMENTACIÓN  
ENROULEMENT/DÉROULEMENT DU CORDON

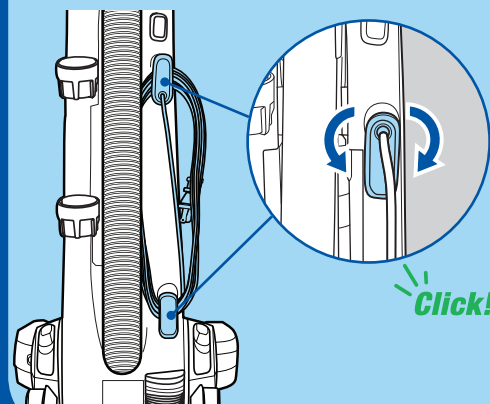

## DUST CUP AND WASHABLE FILTER

RECIPIENTE Y FILTRO LAVABLE

COLLECTEUR DE POUSSIÈRES ET FILTRE LAVABLE

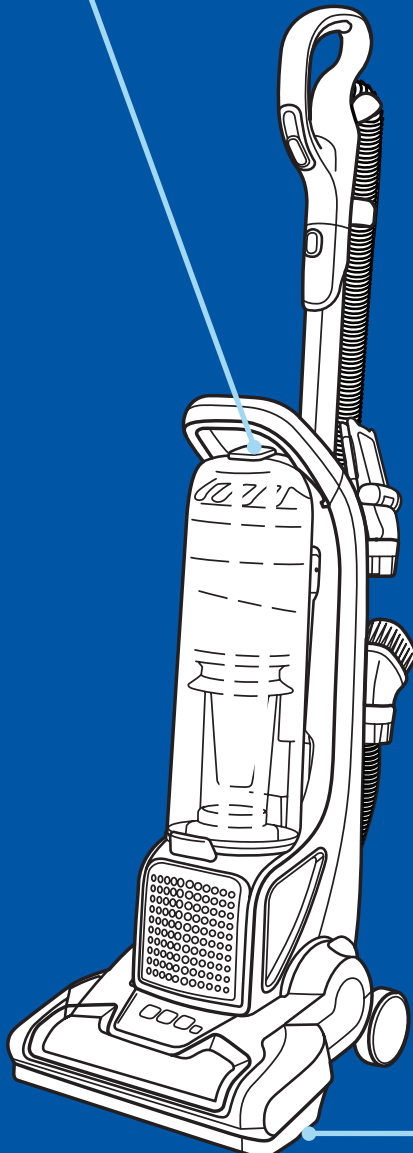
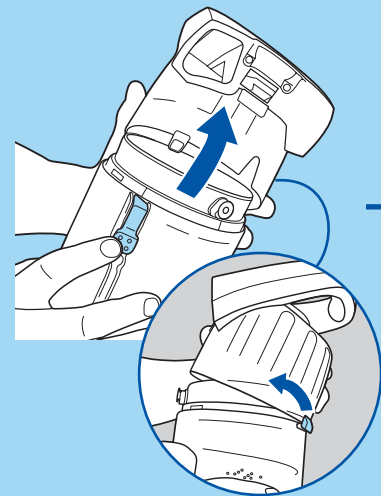
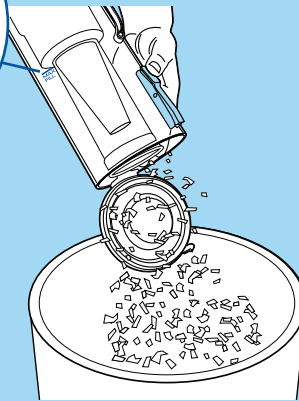
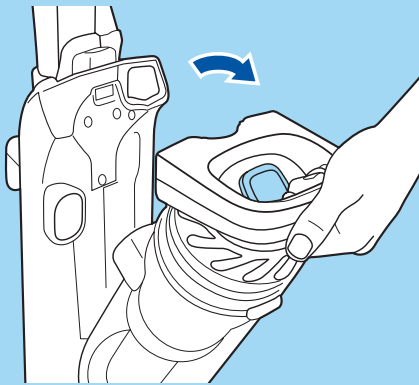

## CLEANING THE BRUSH ROLL USING Brushroll Clean Technology™

PARA LIMPIAR EL CEPILLO usando la tecnología Brush Roll Clean™

NETTOYAGE DE LA BROSSSE À ROULEAU AVEC la technologie Brush Roll Clean Technology™

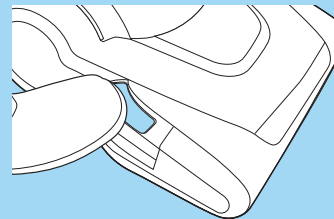

**For stubborn debris, repeat 1x**  
Para quitar residuos persistentes,  
repita 1x  
Pour les amas de saleté, répéter 1x

**Note: To use, make sure the cleaner is on a bare floor. Do not use the Brushroll Clean feature on deep carpets or long haired rugs. For obstructions larger than hair or thread, do not use Brushroll Clean, clean the brush roll manually (see directions below)**

**Nota: Para el uso, compruebe que la aspiradora esté sobre un piso sin alfombra. No utilice la función de Limpieza con cepillo en alfombras gruesas o de pelo largo. Para las obstrucciones más grandes que el pelo o las hebras, no utilice la Limpieza con cepillo, limpie manualmente el cepillo (consulte las direcciones a continuación)**

**Remarque : L'utilisation de la fonction Brushroll Clean n'est prévue que pour les planchers durs. Ne pas utiliser la brosse sur tapis à boucles ou à peluche long. S'il se trouve trouve des débris plus gros que des cheveux ou fils, n'utilisez pas la brosse Brushroll Clean. Nettoyez le rouleau manuellement (voir les instructions ci-dessous).**

## CLEANING THE BRUSH ROLL MANUALLY

PARA LIMPIAR MANUALMENTE EL CEPILLO

NETTOYAGE MANUEL DE LA BROSSSE MOTORISÉE

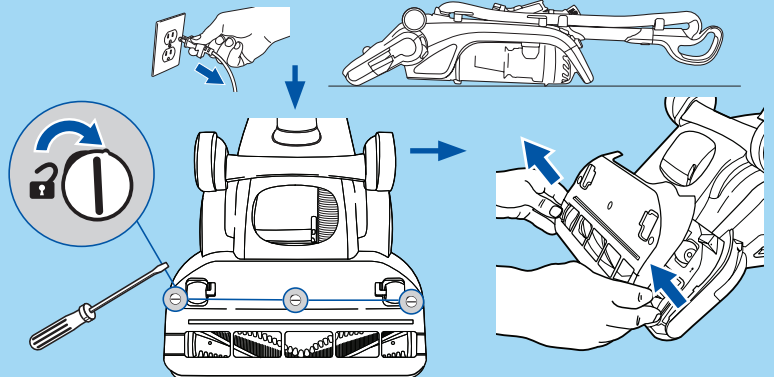

**WARNING: Risk of personal injury. Brushroll may unexpectedly restart. Unplug before cleaning or servicing**

**ADVERTENCIA:** Riesgo de lesión personal. El cepillo motorizado puede ponerse en marcha de manera inesperada. Desenchufe antes de efectuar su limpieza o mantenimiento.

**AVERTISSEMENT :** Risque de blessure. Le cylindre brossseur peut démarrer de manière impromptive. Débrancher avant de nettoyer ou d'en faire l'entretien.

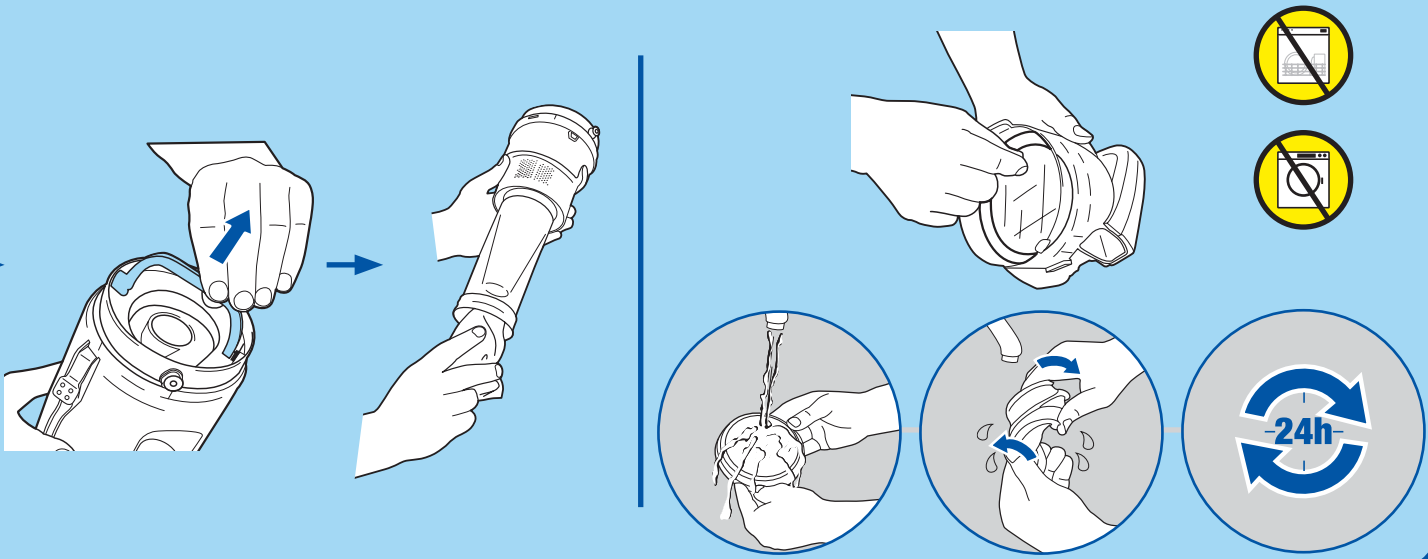

**WASHABLE HEPA FILTER**

FILTRO HEPA LAVABLE  
 FILTRE HEPA LAVABLE

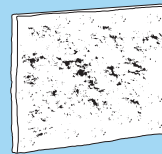
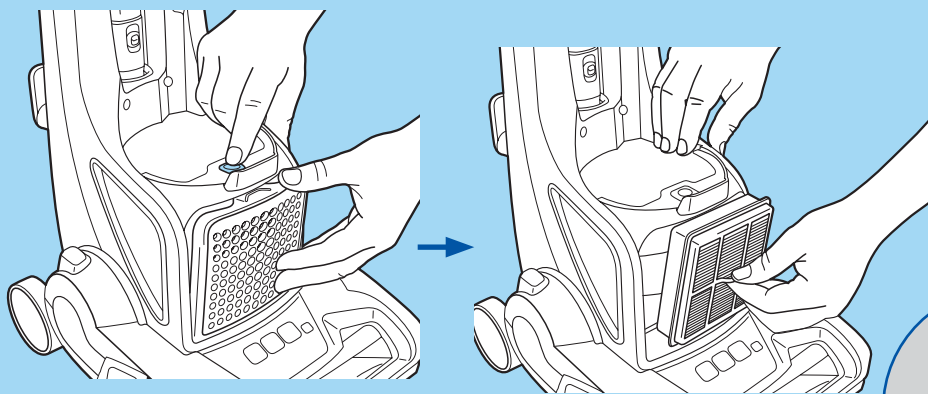

\* Selected Model Only  
 Modelo seleccionado únicamente  
 Certains modèles seulement

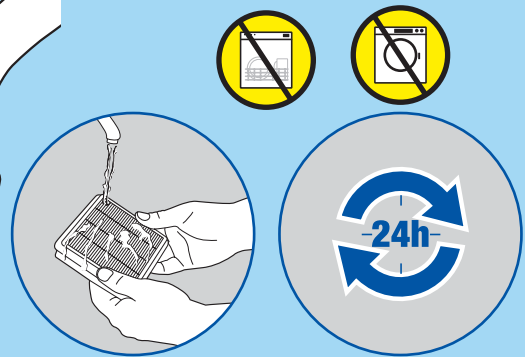

**Hose Clean Out Area**  
 Área de limpieza de la manguera  
 Embouchure d'aspiration à nettoyer

**Valve Clean Out Area #2**  
 Área N° 2 de limpieza a fondo de la válvula  
 Aire de nettoyage de soupape n° 2

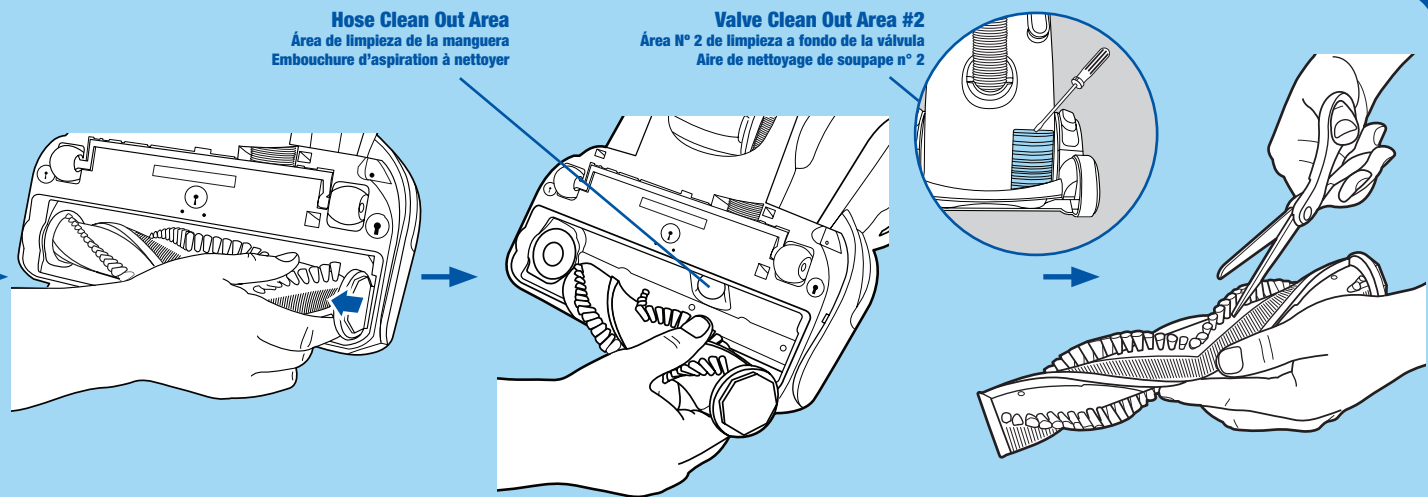

# TROUBLESHOOTING



**For your safety, turn vacuum cleaner off and unplug power cord before attempting to resolve problems.**

PROBLEM	POSSIBLE CAUSES	SOLUTION
Motor will not start or suddenly stops	Unit not connected to power source	<ul style="list-style-type: none"> <li>• Push plug securely into outlet</li> <li>• Try another outlet or check circuit breaker</li> <li>• Check plug and cord for damage</li> </ul>
	Switch not turned on	<ul style="list-style-type: none"> <li>• Press power switch to 'carpet' or 'bare floor' setting</li> </ul>
	Thermal cut-off has operated	<ul style="list-style-type: none"> <li>• Correct the cause of motor overheating. See thermal cut-off information</li> </ul>
No suction. Vacuum cleaner does not pick up lint or dirt	Blockage in air path	<ul style="list-style-type: none"> <li>• Remove any obstructions that restrict airflow through hose and valve clean out areas #1 &amp; #2</li> </ul>
	Dust cup full	<ul style="list-style-type: none"> <li>• Empty dust cup</li> </ul>
	Dust Cup Filter clogged	<ul style="list-style-type: none"> <li>• Remove and clean filter. Fine dust can block the airflow through the filter and reduce suction even if dust cup does not look full</li> </ul>
	Hepa Filter clogged	<ul style="list-style-type: none"> <li>• Remove and clean filter</li> </ul>
	Dust Cup Filter not in place	<ul style="list-style-type: none"> <li>• Filter must be in filter frame for correct performance</li> <li>• Make sure filter frame is installed properly in filter cover for dust cup assembly to fit back into place</li> </ul>
	Switch not on proper setting	<ul style="list-style-type: none"> <li>• Use 'carpet' setting for carpeted floors</li> <li>• Use 'bare floor' setting for hard-surfaced floors and when using accessories</li> </ul>
	* Turbo nozzle clogged (selected models only)	<ul style="list-style-type: none"> <li>• Remove and clean debris from turbo nozzle</li> </ul>
Dust cup will not lock into vacuum cleaner	Dust Cup Filter not in place	<ul style="list-style-type: none"> <li>• Locate dust cup filter and insert into dust cup</li> </ul>
Quick Release handle will not lock into vacuum cleaner	Telescopic wand is extended	<ul style="list-style-type: none"> <li>• Place end of wand into opening at back of vacuum and align ribs into grooves</li> </ul>
Red "check brush roll" indicator light is on	Object caught in brush roll	<ul style="list-style-type: none"> <li>• Unplug vacuum, remove debris and threads from brush roll. Depress brush roll reset button, plug in unit, and continue.</li> <li>• Use 'bare floor' setting when vacuuming fringe of rugs</li> <li>• Check brush roll for threads and debris. Clean if needed</li> </ul>
	Brush roll not positioned properly	<ul style="list-style-type: none"> <li>• Make sure both ends of brush roll are free of debris and secured properly so roll can rotate freely</li> </ul>
	Brush roll not operating properly <b>Note: "Check brush roll" indicator light turns on when brush roll is not turning. Brush roll motor will shut off to prevent damage to motor.</b>	
Brushroll Clean™ will not work when pedal is engaged	If used for more than 20 seconds consecutively or concurrently within a short period, ShearClean will need approximately 1 minute to reset	<ul style="list-style-type: none"> <li>• Do not use Brush Roll Clean™ for one minute. Feature should then return to normal function</li> </ul>
Brushroll will not turn	Using brushroll clean pedal on high pile rug/carpet	<ul style="list-style-type: none"> <li>• Move unit to bare floor, push reset button. Operate normally</li> </ul>

**Note: Any servicing of the vacuum other than described in this manual shall only be performed by an authorized service representative.**

# SOLUCIÓN DE PROBLEMAS



Para su seguridad, apague la aspiradora y desenchufe el cable de alimentación antes de intentar resolver algún problema.

PROBLEM	POSSIBLE CAUSES	SOLUTION
El motor no arranca o se detiene de repente	Unidad no conectada a la fuente de alimentación	<ul style="list-style-type: none"> <li>Presione el enchufe firmemente dentro del tomacorriente</li> <li>Pruebe con otro tomacorriente o controle el disyuntor</li> <li>Controle que el enchufe y el cable no estén dañados</li> </ul>
	El interruptor no está encendido	<ul style="list-style-type: none"> <li>Presione el interruptor de alimentación en la opción "tapete" o "piso"</li> </ul>
	El interruptor térmico se ha accionado	<ul style="list-style-type: none"> <li>Corrija la causa de recalentamiento del motor. Consulte la información acerca del interruptor térmico</li> </ul>
No hay succión. La aspiradora no recoge las pelusas o la suciedad	Bloqueo en la trayectoria del aire	<ul style="list-style-type: none"> <li>Retire cualquier obstrucción que impida el flujo de aire a través de la manguera y/o la válvula. Limpie las áreas No. 1 y 2.</li> </ul>
	Recipiente lleno	<ul style="list-style-type: none"> <li>Vacíe el recipiente</li> </ul>
	Filtro del recipiente obstruido	<ul style="list-style-type: none"> <li>Quite y limpie el filtro. El polvo fino puede bloquear el flujo de aire a través del filtro y reducir la succión aún cuando el recipiente no parezca estar lleno</li> </ul>
	Filtro Hepa obstruido	<ul style="list-style-type: none"> <li>Quite y limpie el filtro</li> </ul>
	Filtro del recipiente fuera de lugar	<ul style="list-style-type: none"> <li>El filtro debe encontrarse en el marco del filtro para su correcto funcionamiento</li> <li>Asegúrese de que el marco del filtro esté correctamente instalado en la cubierta del filtro para que el conjunto del recipiente encaje nuevamente en su lugar</li> </ul>
	Interruptor en la opción inadecuada	<ul style="list-style-type: none"> <li>Utilice la opción "tapete" para pisos alfombrados</li> <li>Utilice la opción "piso" para pisos de superficie dura y cuando utilice accesorios</li> </ul>
	* Boquilla turbo obstruida (modelos seleccionados únicamente)	<ul style="list-style-type: none"> <li>Quite y limpie los desechos de la boquilla turbo</li> </ul>
El recipiente no queda trabado en la aspiradora	Filtro del recipiente fuera de lugar	<ul style="list-style-type: none"> <li>Coloque el filtro del recipiente e insértelo en el recipiente</li> </ul>
La manija de extracción rápida no queda trabada en la aspiradora	El tubo telescópico está extendido	<ul style="list-style-type: none"> <li>Coloque el extremo del tubo en la abertura detrás de la aspiradora y alinee las molduras en las ranuras</li> </ul>
Se enciende la luz indicadora "check brush roll" (revisar el cepillo giratorio)	Objeto atrapado en el cepillo motorizado	<ul style="list-style-type: none"> <li>Desconecte la aspiradora, retire los desperdicios y las hilachas del cepillo de rodillo. Presione el botón de reajuste del cepillo de rodillo, conecte la aspiradora y continúe.</li> <li>Use la opción "piso" cuando aspire flecos de tapetes</li> <li>Controle que el cepillo motorizado esté libre de hilos y desechos. Límpielo de ser necesario</li> </ul>
	El cepillo motorizado no está colocado correctamente	<ul style="list-style-type: none"> <li>Asegúrese de que ambos extremos del cepillo motorizado estén libres de desechos y asegurados correctamente de tal forma que el cepillo pueda rotar libremente</li> </ul>
	El cepillo giratorio no funciona correctamente <b>Nota: La luz indicadora "Check brush roll" se enciende cuando no puede girar el cepillo. El motor del cepillo giratorio se apaga para evitar que se dañe el motor.</b>	
Brushroll Clean™ no funcionará si el pedal se ha conectado	Si se utiliza durante más de 20 segundos consecutivos o simultáneamente dentro de un período breve de tiempo, ShearClean se necesita restablecer aproximadamente en 1 minuto,	<ul style="list-style-type: none"> <li>No utilice Brush Roll Clean™ durante más de 1 minuto. La característica regresará automáticamente a la función normal.</li> </ul>
El cepillo no va a girar	Uso del pedal de limpieza con cepillo en tapetes/alfombras pelo largo	<ul style="list-style-type: none"> <li>Coloque la unidad sobre un piso sin alfombra, opima el botón de reajuste. Opere de manera normal</li> </ul>

**Nota: Cualquier mantenimiento que requiera la aspiradora además del descrito en este manual sólo podrá realizarlo un representante de servicio autorizado.**

# DÉPANNAGE



Pour votre sécurité, éteignez l'aspirateur et débranchez l'appareil avant d'essayer de résoudre les problèmes.

PROBLEM	POSSIBLE CAUSES	SOLUTION
Le moteur ne démarre pas ou s'arrête soudainement	L'appareil n'est pas branché à une source de courant	<ul style="list-style-type: none"> <li>• Poussez bien la fiche dans la prise</li> <li>• Essayez une autre prise et vérifiez le disjoncteur</li> <li>• Vérifiez la prise et le cordon pour tout signe de dommages</li> </ul>
	L'interrupteur n'est pas à la position marche	<ul style="list-style-type: none"> <li>• Enfoncez l'interrupteur au réglage de « tapis » ou « plancher dur »</li> </ul>
	La coupure thermique est activée	<ul style="list-style-type: none"> <li>• Corrigez la cause de surchauffe du moteur. Reportez-vous à l'information pour la coupure thermique.</li> </ul>
Aucune aspiration. L'aspirateur ne ramasse pas la saleté ou la peluche	Blocage dans la voie d'air	<ul style="list-style-type: none"> <li>• Retirer toute obstruction bloquant l'aspiration d'air dans le flexible et/ou nettoyer les aires no 1, no 2, autour de la soupape</li> </ul>
	Collecteur de poussières plein	<ul style="list-style-type: none"> <li>• Videz le collecteur de poussières</li> </ul>
	Le filtre du collecteur de poussières est bouché	<ul style="list-style-type: none"> <li>• Retirez et nettoyez le filtre. Une poussière fine peut bloquer la circulation d'air à travers le filtre et réduire l'aspiration même si le collecteur de poussières ne semble pas plein</li> </ul>
	Filtre hepa bouché	<ul style="list-style-type: none"> <li>• Retirez et nettoyez le filtre</li> </ul>
	Le filtre du collecteur de poussières n'est pas en place	<ul style="list-style-type: none"> <li>• Le filtre doit être dans le cadre de filtre pour une bonne performance</li> <li>• Assurez-vous que le cadre du filtre est correctement installé dans le couvercle du filtre pour que l'assemblage du collecteur de poussières soit en place</li> </ul>
	L'interrupteur n'est pas au bon réglage	<ul style="list-style-type: none"> <li>• Utilisez le réglage « tapis » pour les planchers à tapis</li> <li>• Utilisez le réglage de « plancher dur » pour les planchers durs et lorsque vous utilisez des accessoires</li> </ul>
	* Le suceur turbo est bouché (certains modèles seulement)	<ul style="list-style-type: none"> <li>• Retirez et nettoyez les débris du suceur turbo</li> </ul>
Le collecteur de poussières ne se verrouille pas dans l'aspirateur	Le filtre du collecteur de poussières n'est pas en place	<ul style="list-style-type: none"> <li>• Trouvez le filtre du collecteur de poussières et insérez dans le collecteur de poussières</li> </ul>
La poignée de dégagement rapide ne se verrouille pas dans l'aspirateur	Le tube télescopique est sorti	<ul style="list-style-type: none"> <li>• Placez l'extrémité du tube dans l'ouverture à l'arrière de l'aspirateur et alignez les nervures dans les rainures</li> </ul>
Le témoin « vérifier la brosse motorisée » est allumé	Un objet est coincé dans le cylindre brossier	<ul style="list-style-type: none"> <li>• Débranchez l'aspirateur, retirez les débris et les fils du cylindre brossier. Enfoncez le bouton de réinitialisation du cylindre brossier, branchez l'appareil et continuez.</li> <li>• Utilisez le réglage de « plancher dur » lorsque vous passez l'aspirateur sur la frange des carpettes</li> <li>• Vérifiez le cylindre brossier pour tout signe de fils et de débris. Nettoyez au besoin</li> </ul>
	Le cylindre brossier n'est pas bien placé	<ul style="list-style-type: none"> <li>• Assurez-vous que les deux extrémités du cylindre brossier sont libres de débris et bien installées alors les rouleaux peuvent tourner librement</li> </ul>
	La brosse motorisée ne fonctionne pas correctement <b>Remarque : Le témoin « vérifier la brosse motorisée » s'allume lorsque la brosse ne tourne pas. Le moteur de la brosse sera coupé pour ne pas endommager le moteur.</b>	
Le système Brushroll Clean™ ne fonctionnera pas lorsque la pédale a été actionnée	Un arrêt d'une (1) minute d'attente est programmé après une utilisation excédant 20 secondes ou plusieurs utilisations consécutives.	<ul style="list-style-type: none"> <li>• Veuillez patienter. Le système se réinitialisera de lui-même.</li> </ul>
La brosse-rouleau ne tourne pas	Actionnement de la pédale de la brosse-rouleau pour nettoyage de tapis à boucle ou peluche long	<ul style="list-style-type: none"> <li>• Déplacez l'aspirateur sur un plancher dur et enfoncez le bouton de réinitialisation. Utilisez normalement.</li> </ul>

**Remarque : Toute réparation ou tout entretien de l'aspirateur autre que ce qui est décrit dans ce manuel doit être exécuté uniquement par un représentant du service autorisé.**

## ENGLISH

### THE ELECTROLUX LIMITED WARRANTY

Your Electrolux cleaner is warranted to be free from all defects in material and workmanship in normal household use for a period of five years. The warranty is granted only to the original purchaser and members of his or her immediate household. The warranty is subject to the following provisions.

This warranty does not cover parts of the cleaner that require replacement under normal use, such as disposable dust bags, fans, filters, light bulbs, brushroll bristles, impellers and cleaning. Any damages or malfunctions caused by negligence, abuse, or use not in accordance with the Owner's Guide are not covered by this warranty. Likewise, any defects or damages caused by unauthorized service or the use of other than Genuine Electrolux parts is not covered.

Electrolux will, at its option, repair or replace a defective cleaner or cleaner part that is covered by this warranty. As a matter of warranty policy, Electrolux will not refund the consumer's purchase price.

To register your warranty, please visit [www.electroluxusa.com](http://www.electroluxusa.com) (USA), [www.electroluxca.com](http://www.electroluxca.com) (Canada) or fill out and return the attached warranty registration card.

To obtain warranty service you must return the defective cleaner or cleaner parts along with proof of purchase to any Electrolux Authorized Warranty Station. For the location of the nearest Electrolux Authorized Warranty Station or for service information in the United States or Canada, please telephone toll free:

**1-800-896-9756**

**You may also visit us online at**

**[www.electroluxusa.com](http://www.electroluxusa.com) (USA) or [www.electroluxca.com](http://www.electroluxca.com) (Canada)**

### FUTHER LIMITATIONS AND EXCLUSIONS ARE AS FOLLOWS:

Any warranty that may be implied in connection with your purchase or use of the cleaner, including any warranty of Merchantability or any warranty for Fitness For A Particular Purpose is limited to the duration of this warranty. Some states do not allow limitations on how long an implied warranty lasts, so the above limitations may not apply to you.

Your relief for the breach of this warranty is limited to the relief expressly provided above. In no event shall Electrolux be liable for any consequential or incidental damages you may incur in connection with your purchase or use of the cleaner. Some states do not allow the exclusion or limitation of incidental or consequential damages, so the above limitation or exclusion may not apply to you.

This warranty gives you specific legal rights. You may also have other rights which vary by state.

### REGISTRATION

Please register your new Electrolux home care product electronically by visiting [www.electroluxusa.com](http://www.electroluxusa.com) (USA) or [www.electroluxca.com](http://www.electroluxca.com) (Canada) or use the attached postage-paid card. Registering your new Electrolux product entitles you to the most up-to-date Electrolux product warranty and promotion information.

## ESPAÑOL

### LA GARANTÍA LIMITADA DE ELECTROLUX

Su aspiradora Electrolux está garantizada contra todos los defectos de material y fabricación durante uso normal en el hogar por un período de cinco años. La garantía es otorgada solamente al comprador original y a los miembros de su hogar. La garantía está sujeta a las siguientes estipulaciones.

Esta garantía no cubre aquellas piezas de la aspiradora que necesitan ser reemplazadas bajo uso normal, tal como bolsas para el polvo desechables, ventiladores, filtros, focos, escobilla, cerdas del cepillo rotativo, impulsores y limpieza. Esta garantía no cubre ningún daño o malfuncionamiento causado por negligencia, abuso o uso que no esté de acuerdo con el Manual del Usuario. Asimismo, no se cubre ningún defecto o daño causado por reparaciones no autorizadas o por el uso de otros repuestos que no sean repuestos Electrolux auténticos.

Electrolux a su opción, reparará o reemplazará una aspiradora o una pieza defectuosa que esté cubierta bajo esta garantía. En cumplimiento de la política de la garantía, Electrolux no reembolsará al consumidor el precio de compra.

Para registrar su garantía, por favor visite [www.electroluxusa.com](http://www.electroluxusa.com) o complete y devuelva la tarjeta de registro de la garantía que se adjunta.

Para obtener servicio bajo la garantía usted debe devolver la aspiradora o piezas defectuosas junto con el comprobante de compra a cualquier Centro de Garantía Autorizado de Electrolux o para información sobre servicio en los Estados Unidos o Canadá, por favor llame gratuitamente al:

**1-800-896-9756**

**También puede visitar nuestro sitio web en [www.electroluxusa.com](http://www.electroluxusa.com)**

### LAS SIGUIENTES SON OTRAS LIMITACIONES Y EXCLUSIONES ADICIONALES:

Cualquier garantía implícita relacionada con su compra o uso de la aspiradora, incluyendo cualquier garantía de comercialidad o cualquier garantía de aptitud para un propósito determinado se limita a la duración de esta garantía. En algunos estados no se permiten limitaciones a la duración de las garantías implícitas, por lo tanto las limitaciones anteriores pueden no aplicarse en su caso.

Su compensación por el incumplimiento de esta garantía se limita a la compensación descrita anteriormente. Bajo ninguna circunstancia Electrolux será responsable por ningún daño consecuente o incidental que usted pueda sufrir debido a la compra o uso de esta aspiradora. En algunos estados no se permite la exclusión o limitación de daños consecuentes o incidentales, por lo tanto la limitación o exclusión anterior puede no aplicarse en su caso.

Esta garantía le otorga derechos legales específicos. Usted además puede tener otros derechos que varían de un estado a otro.

### REGISTRANDO

Sírvase registrar su nuevo producto de uso doméstico en forma electrónica visitando el sitio [www.electroluxusa.com](http://www.electroluxusa.com) (Estados Unidos de América) o [www.electroluxca.com](http://www.electroluxca.com) (Canadá), o utilizando la tarjeta de correo prepago adjunta. El registrar su nuevo producto Electrolux le permite acceder a la información más actualizada sobre garantía y promociones de productos Electrolux.

## FRANÇAIS

### LA GARANTIE LIMITÉE ELECTROLUX

Votre aspirateur Electrolux est garanti exempt de tout vice de matière et de fabrication lors d'une utilisation domestique normale pendant une période de cinq ans. La garantie est accordée à l'acheteur initial seulement et aux membres immédiats de son foyer. La garantie est soumise aux conditions suivantes.

Cette garantie ne couvre pas les pièces de l'aspirateur devant être remplacées après un usage normal, comme sacs à poussière, ventilateur, filtres, ampoules, fibres de rouleau-brosse, turbine et nettoyage. Tout dommage ou défaut de fonctionnement découlant d'une négligence, d'un mauvais traitement ou d'un emploi non conforme avec le guide du propriétaire, ne sont pas couverts par cette garantie. De même, tous dommages ou défauts causés par un entretien non autorisé ou l'utilisation de pièces autres que des pièces autres que des pièces. Electrolux authentiques ne sont pas couverts.

Electrolux réparera ou remplacera à son gré un aspirateur ou une pièce de l'aspirateur qui serait défectueux et qui est couvert par la présente garantie. En vertu de la politique de garantie, Electrolux ne remboursera pas le prix d'achat au consommateur.

Pour enregistrer votre garantie veuillez consulter [www.electroluxca.com](http://www.electroluxca.com) ou remplir et retourner la carte d'enregistrement de la garantie ci-jointe.

Pour obtenir le service après-vente de garantie, il faut retourner l'aspirateur ou les pièces s'ils sont défectueux, en les accompagnant de la preuve d'achat, à n'importe quel centre de service après-vente agréé de garantie Electrolux. Pour le centre de service après-vente agréé de garantie Electrolux le plus proche de chez vous ou des renseignements sur le service après-vente, composez sans frais le:

**1-800-896-9756**

**Vous pouvez aussi nous consulter sur : [www.electroluxca.com](http://www.electroluxca.com)**

### D'AUTRES RESTRICTIONS ET EXCLUSIONS:

Toute garantie qui peut être implicite relativement à l'achat ou à l'utilisation de cet aspirateur, incluant toute garantie de qualité marchande ou d'aptitude à effectuer une tâche particulière, est limitée à la durée de cette garantie. Certains états/provinces ne permettant pas de restrictions quant à la durée d'une garantie implicite, les restrictions ci-dessus peuvent ne pas s'appliquer.

Votre recours en cas de non-respect de cette garantie est limité à celui mentionné ci-dessus. Electrolux ne peut en aucun cas être tenue responsable de tout dommage direct ou fortuit résultant de l'achat ou de l'utilisation de cet aspirateur. Certains états/provinces ne permettant pas l'exclusion ou les restrictions de dommages indirects ou fortuits, les restrictions ci-dessus peuvent ne pas s'appliquer.

Cette garantie donne droit à des recours légaux spécifiques et est également susceptible d'accorder d'autres droits variant d'un état/d'une province à l'autre.

### ENREGISTRANT

Veuillez enregistrer votre nouvel appareil domestique Electrolux par voie électronique sur [www.electroluxusa.com](http://www.electroluxusa.com) (USA) ou [www.electroluxca.com](http://www.electroluxca.com) (Canada) ou utilisez la carte port payée ci-jointe.

L'enregistrement de votre nouveau produit Electrolux vous permet d'obtenir la garantie Electrolux et les renseignements promotionnels les plus récents.



# Electrolux

**1-800-896-9756**

**[www.electroluxusa.com](http://www.electroluxusa.com) (USA)**

**[www.electroluxca.com](http://www.electroluxca.com) (Canada)**