



Portfolio® is a registered trademark of LF, LLC. All Rights Reserved.

ITEM #0613206

# 4 PC LAMP SET

MODEL #LBSH05MT

Français p. 8

Español p. 15

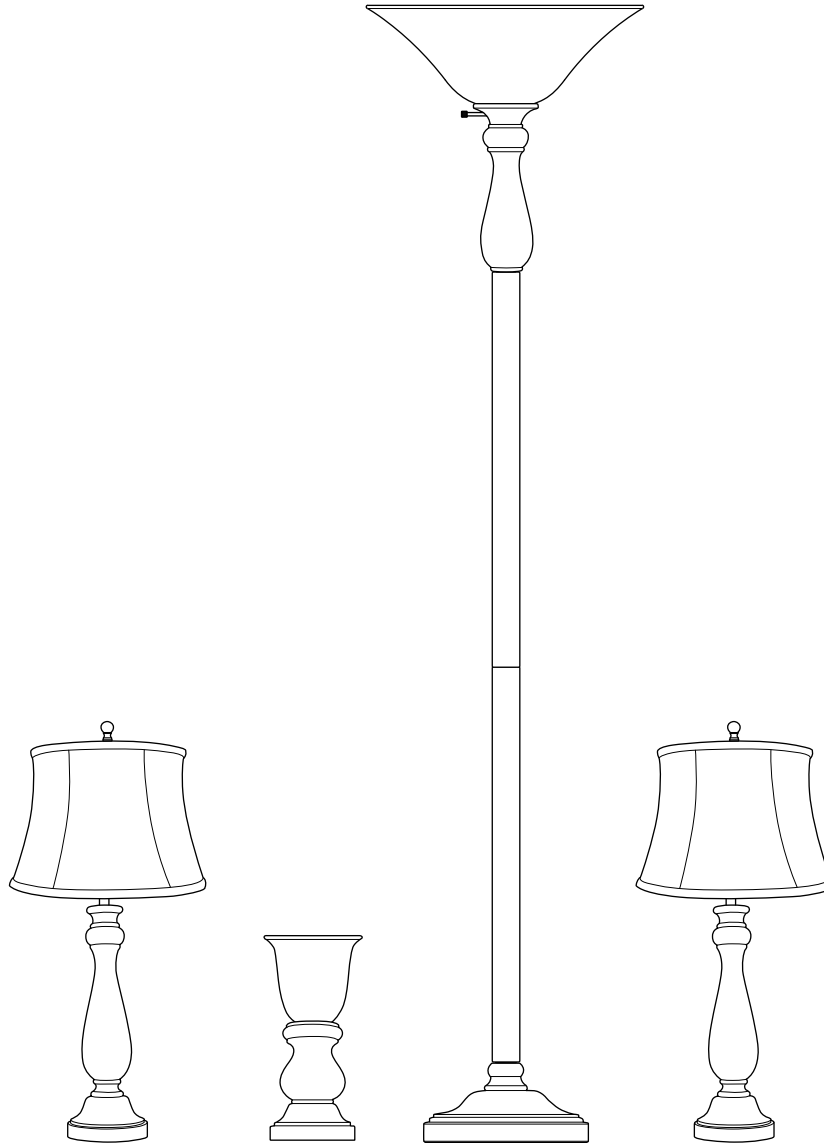

### ATTACH YOUR RECEIPT HERE

Serial Number \_\_\_\_\_ Purchase Date \_\_\_\_\_



**Questions, problems, missing parts?** Before returning to your retailer, call our customer service department at **1-800-643-0067**, 8 a.m. - 6 p.m., EST, Monday - Thursday, 8 a.m. - 5 p.m., EST, Friday.

XXXXXX

## PACKAGE CONTENTS

PART	DESCRIPTION	QUANTITY
A	Floor Lamp Socket Ring (preassembled to socket assembly (C))	1
B	Glass Bowl	1
C	Socket Assembly (preassembled to base (E))	1
D	Tube (preassembled to base (E))	2
E	Base	1
F	Fabric Shade	2
G	Finial	2
H	Harp	2
I	Side Support	6
J	Switch Assembly (preassembled to table lamp (K))	2
K	Table Lamp	2
L	Uplight Socket Ring (preassembled to upright (N))	1
M	Glass Shade	1
N	Uplight	1

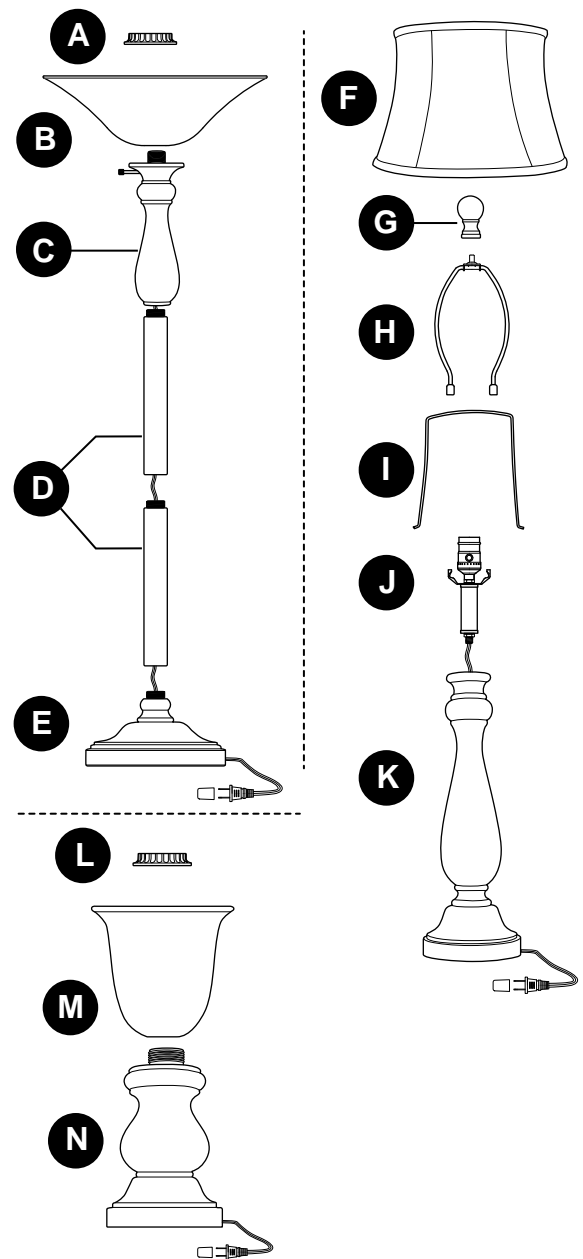

## SAFETY INFORMATION

READ AND SAVE THESE INSTRUCTIONS.

## WARNING

- These portable lamps have polarized plugs (one blade is wider than the other) as a safety feature to reduce the risk of electric shock. The plug will fit in a polarized outlet only one way. If it does not fit fully in the outlet, reverse the plug. If it still does not fit, contact a qualified electrician. NEVER use with an extension cord unless the plug can be fully inserted. DO NOT alter the plug.
- To reduce the risk of electric shock, DO NOT use the product if power cord is frayed or broken.
- DO NOT use bulbs having a wattage greater than the maximum value stated on the fixture. The use of bulbs with higher wattage than specified will increase temperatures and risk of fire.

## PREPARATION

Before beginning installation of product, make sure all parts are present. Compare parts with package contents list. If any part is missing or damaged, do not attempt to install, operate or assemble the product.

**Estimated Assembly Time: 15 minutes**

No Tools Required for Assembly

## ASSEMBLY INSTRUCTIONS

### FLOOR LAMP ASSEMBLY:

1. Adjust power cord length by pulling power cord from base (E) until taut.

Screw lowermost tube (D) into base (E). Screw uppermost tube (D) into lowermost tube (D).

**NOTE:** Keep cord taut during installation, ensuring it does not get tangled or pinched between the tubes (D).

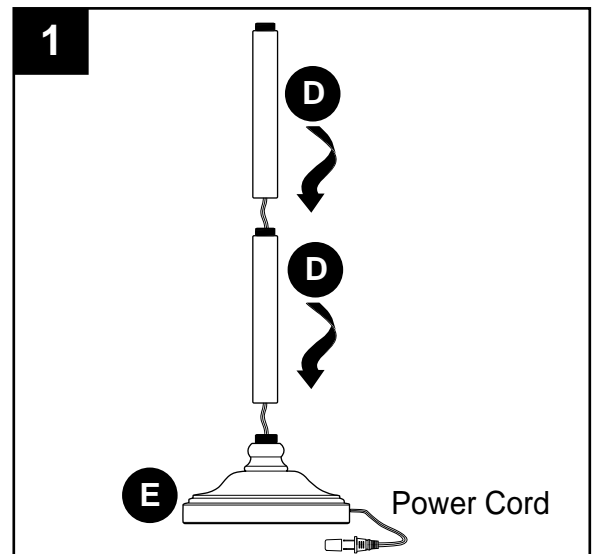

2. Screw socket assembly (C) into top of uppermost tube (D). Remove floor lamp socket ring (A) from top of socket assembly (C). Then, attach glass bowl (B) to socket assembly (C), securing with floor lamp socket ring (A).

**⚠ CAUTION:** Do not overtighten floor lamp socket ring (A) as glass may crack or break.

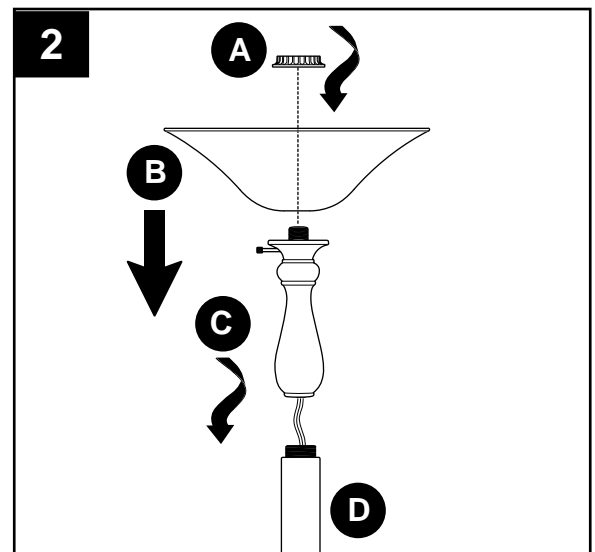

## ASSEMBLY INSTRUCTIONS

3. Install one 100-watt max. standard-base incandescent bulb or one 23-watt max. standard-base CFL (neither included) into floor lamp assembly.

**⚠ CAUTION:** When replacing bulb, please allow bulb and glass shade to cool down before touching.

Remove preassembled cap from end of power cord and plug power cord into wall outlet.

**NOTE:** Use preassembled switch on socket assembly (C) to turn lamp ON/OFF.

If light does not function, please refer to TROUBLESHOOTING on page 6.

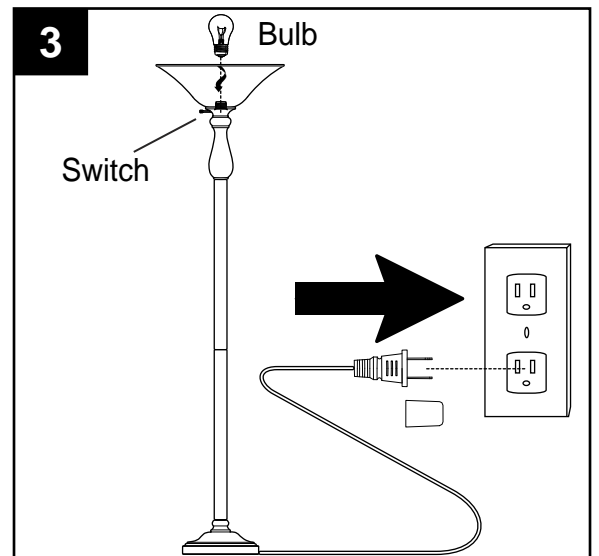

### UPLIGHT ASSEMBLY:

1. Remove uplight socket ring (L) from socket on uplight (N). Attach glass shade (M) to the socket, securing with uplight socket ring (L).

**⚠ CAUTION:** Do not overtighten uplight socket ring (L) as glass may crack or break.

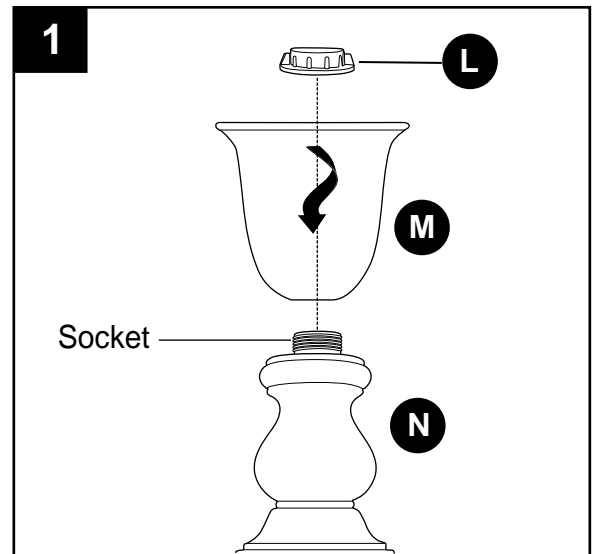

2. Install one 60-watt max. standard-base incandescent bulb or one 13-watt max. standard-base CFL (neither included) into uplight assembly.

**⚠ CAUTION:** When replacing bulb, please allow bulb and glass shade to cool down before touching.

Remove preassembled cap from end of power cord and plug power cord into wall outlet.

**NOTE:** Use preassembled switch on power cord to turn lamp ON/OFF.

If light does not function, please refer to TROUBLESHOOTING on page 6.

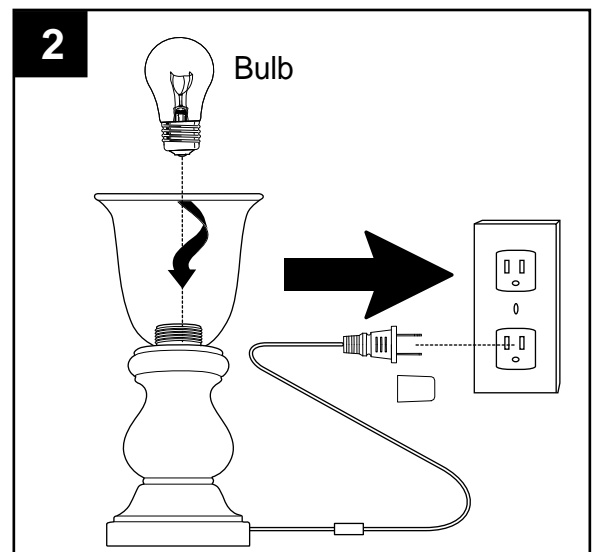

## ASSEMBLY INSTRUCTIONS

### TABLE LAMP ASSEMBLY:

1. Adjust power cord length by pulling power cord from bottom of table lamp (K) until taut.

Screw switch assembly (J) into table lamp (K), then place harp (H) into preassembled saddle.

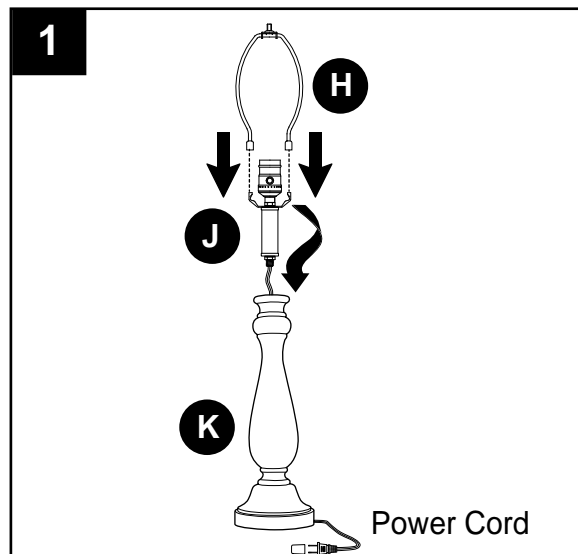

2. Place fabric shade (F) on a flat, clean surface with the preassembled spider fitter side down. Place side support (I) inside fabric shade (F) so one of the arms on the spider fitter is positioned at middle of side support (I).

**Note:** Make sure to turn side support (I) so the curve of side support (I) fits along the curve of the fabric shade (F).

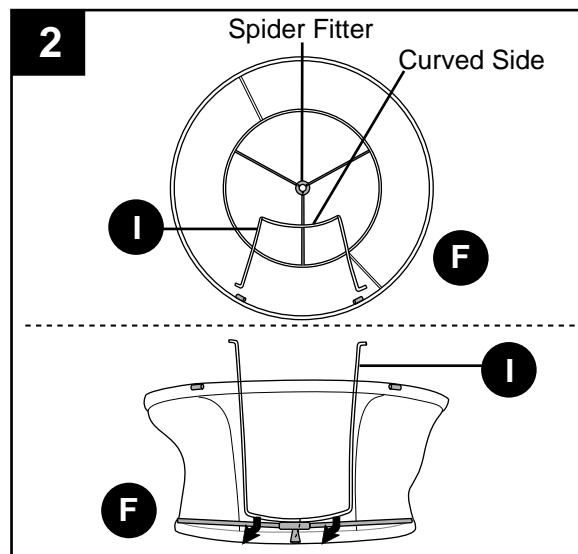

3. Raise fabric shade (F) and insert the ends of side support (I) into holes along the frame at bottom of fabric shade (F). Ensure the ends have been inserted completely.

Repeat for the remaining two side supports (I).

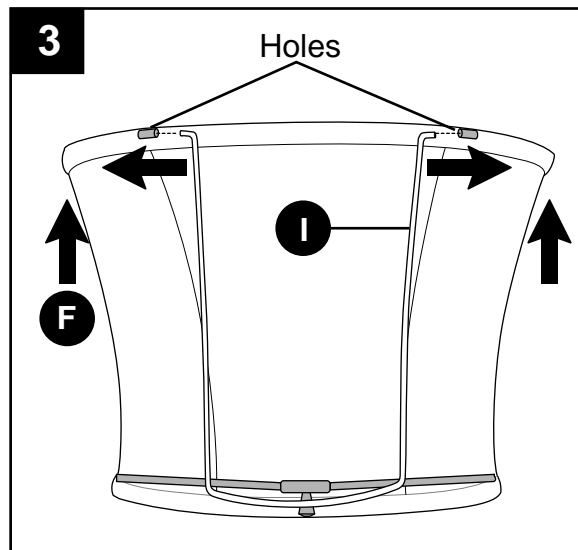

## ASSEMBLY INSTRUCTIONS

4. Attach fabric shade (F) to harp (H), securing with finial (G). Then install one 100-watt max. standard-base incandescent bulb or one 23-watt max. standard-base CFL (neither included) into table lamp assembly.

Repeat steps 1 - 4 for second table lamp.

**⚠ CAUTION:** When replacing bulb, please allow bulb and glass shade to cool down before touching.

Remove preassembled cap from end of power cord and plug power cord into wall outlet.

**NOTE:** Use preassembled switch on switch assembly (J) to turn lamp ON/OFF.

If light does not function, please refer to TROUBLESHOOTING below.

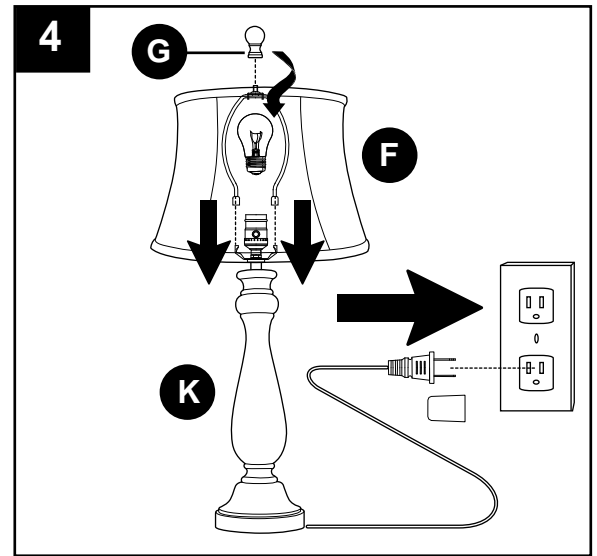

## CARE AND MAINTENANCE

- Clean only with soft, damp cloth. Use window cleaner to clean glass. Do not use an abrasive cleaner on glass or fixture.

## TROUBLESHOOTING

**⚠ WARNING:** Before beginning work, shut off the power supply to avoid electrical shock.

PROBLEM	POSSIBLE CAUSE	CORRECTIVE ACTION
Light does not come on initially or no longer comes on.	<ol style="list-style-type: none"> <li>1. Bulb is burned out.</li> <li>2. Power is OFF.</li> <li>3. Lamp is not plugged in.</li> </ol>	<ol style="list-style-type: none"> <li>1. Replace light bulb.</li> <li>2. Make sure power supply is ON.</li> <li>3. Plug lamp into outlet.</li> </ol>

## WARRANTY

The distributor warrants all of its lighting fixtures against defects in materials and workmanship for one (1) year from the date of purchase. If within this period the product is found to be defective, take a copy of the bill of sale as a proof of purchase and the product in its original carton to the place of purchase. The distributor will, at its option, repair, replace or refund the purchase price to the consumer. All costs of installation and removal of the fixture is the responsibility of the consumer. This warranty does not cover fixtures becoming defective due to misuse, accidental damage or improper handling and/or installation and specifically excludes liability for direct, incidental or consequential damages. As some states do not allow exclusions of limitations on an implied warranty, the above exclusion and limitation may not apply. This warranty gives you specific rights and you may also have other rights which may vary from state to state.

## REPLACEMENT PARTS LIST

For replacement parts, call our customer service department at **1-800-643-0067**, 8 a.m. - 6 p.m., EST, Monday - Thursday, 8 a.m. - 5 p.m., EST, Friday.

PART	DESCRIPTION	PART#
A	Floor Lamp Socket Ring	613206-A
B	Glass Bowl	613206-B
D	Tube	613206-D
F	Fabric Shade	613206-F
G	Finial	613206-G
H	Harp	613206-H
I	Side Support	613206-I
L	Uplight Socket Ring	613206-L
M	Glass Shade	613206-M

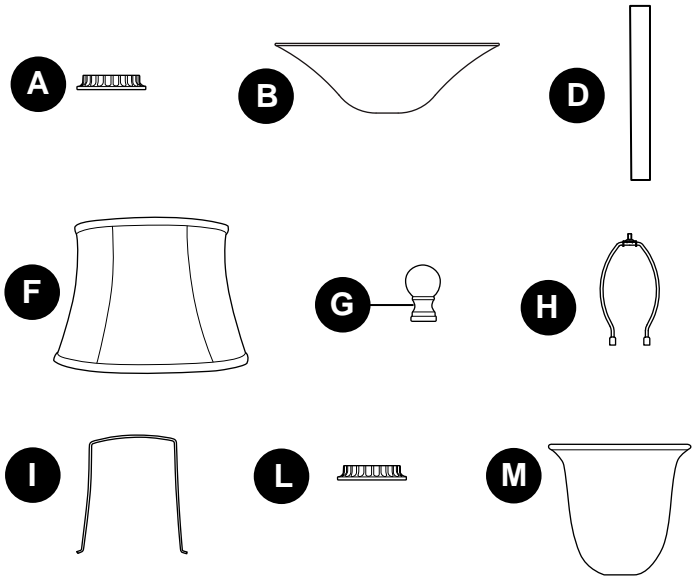

Printed in China

Portfolio® is a registered trademark of LF, LLC. All Rights Reserved.



Portfolio® est une marque de commerce déposée de LF, LLC. Tous droits réservés.

ARTICLE #0613206

# ENSEMBLE DE LAMPES

MODÈLE #LBSH05MT

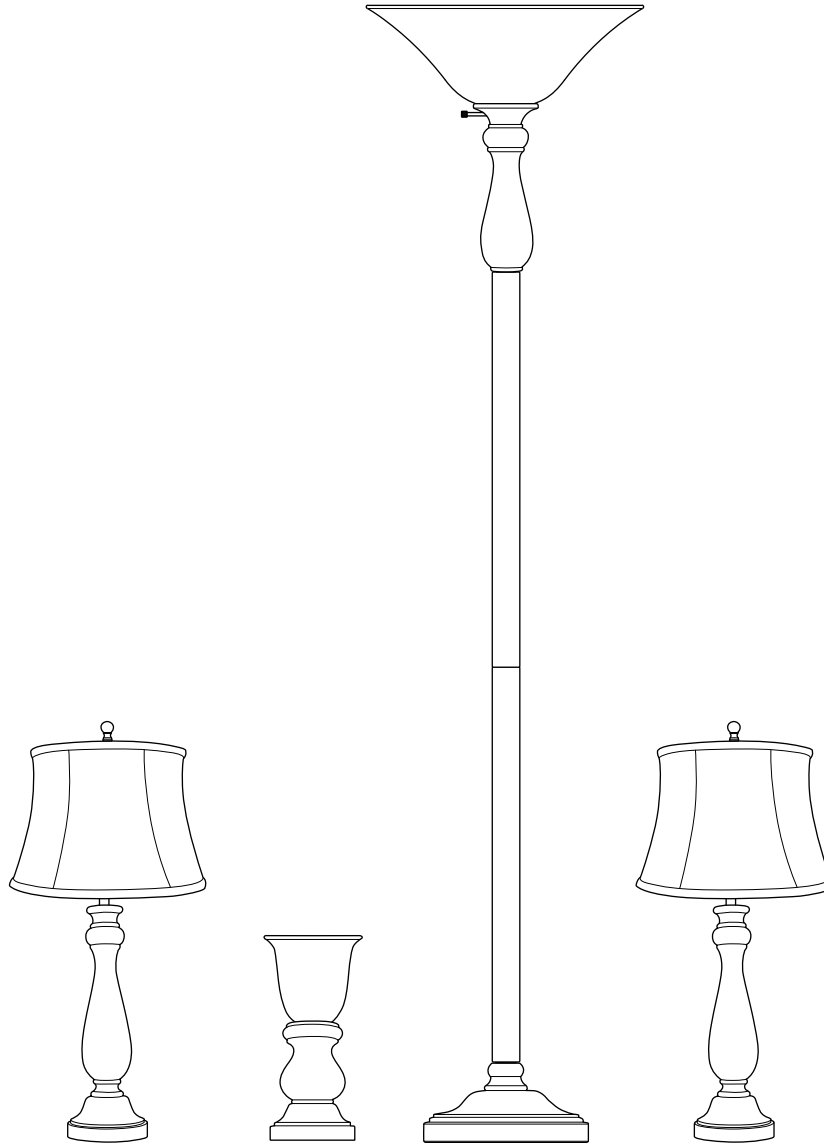

## JOIGNEZ VOTRE REÇU ICI

Numéro de série \_\_\_\_\_ Date d'achat \_\_\_\_\_



**Des questions, des problèmes, des pièces manquantes?** Avant de retourner l'article au détaillant, appelez notre service à la clientèle au **1 800 643-0067**, entre 8 h et 18 h (HNE), du lundi au jeudi, ou entre 8 h et 17 h (HNE) le vendredi.



## CONTENU DE L'EMBALLAGE

PIÈCE	DESCRIPTION	QUANTITÉ
A	Bague de douille du lampadaire (préassemblée à l'ensemble de douille [C])	1
B	Abat-jour en verre	1
C	Ensemble de douille (préassemblé à la base [E])	1
D	Tube (préassemblé à la base [E])	2
E	Base	1
F	Abat-jour en tissu	2
G	Embout	2
H	Lyre	2
I	Support latéral	6
J	Ensemble de l'interrupteur (préassemblé à la lampe de table [K])	2
K	Lampe de table	2
L	Bague de douille de la lampe à éclairage dirigé vers le haut (préassemblée à la lampe [N])	1
M	Abat-jour en verre	1
N	Lampe à éclairage dirigé vers le haut	1

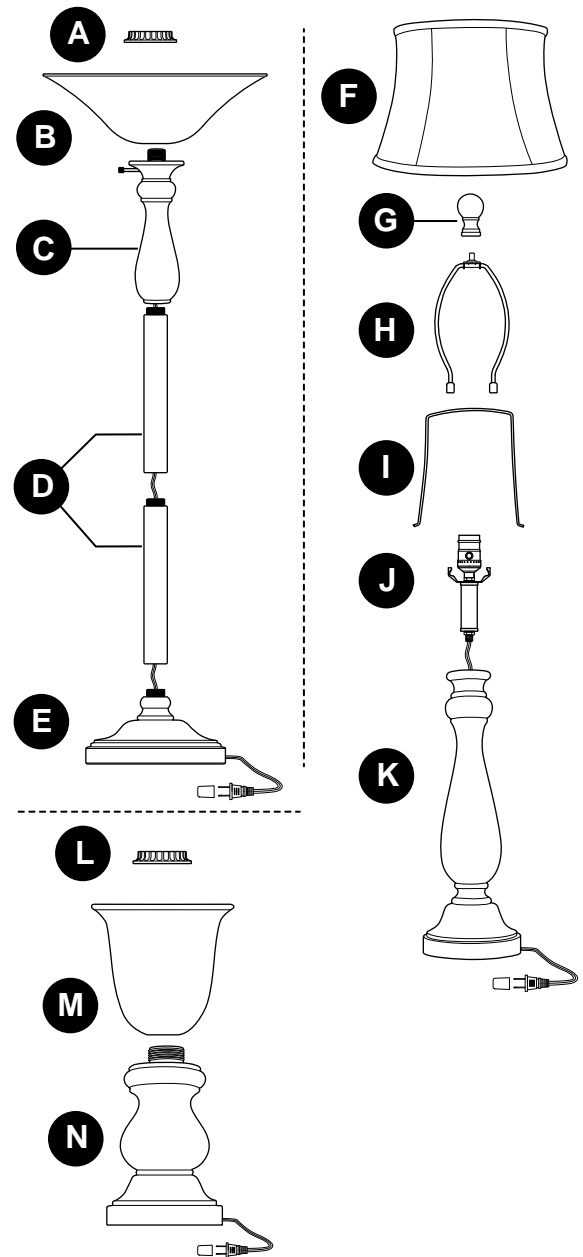

## ⚠️ CONSIGNES DE SÉCURITÉ

VEUILLEZ LIRE ET CONSERVER CES INSTRUCTIONS.

## ⚠️ AVERTISSEMENT

- Ces lampes portatives sont munies d'une fiche polarisée (une lame est plus large que l'autre) afin de réduire les risques de choc électrique. Cette fiche ne peut être branchée sur une prise polarisée que dans un sens. Si la fiche ne peut être branchée sur la prise, inversez-la. Si elle ne s'insère toujours pas, faites appel à un électricien qualifié. N'utilisez JAMAIS une rallonge électrique, à moins que la fiche puisse être complètement insérée dans la prise. Ne modifiez PAS la fiche.
- Afin de réduire les risques de choc électrique, n'utilisez PAS le produit si le cordon d'alimentation est usé ou endommagé.
- N'utilisez PAS des ampoules de puissance supérieure à la puissance nominale indiquée sur le luminaire. L'utilisation d'ampoules de puissance supérieure à la puissance nominale augmentera la température et présentera un risque d'incendie.

## PRÉPARATION

Avant de commencer l'installation de l'article, assurez-vous d'avoir toutes les pièces. Comparez le contenu de l'emballage avec la liste des pièces. S'il y a des pièces manquantes ou endommagées, ne tentez pas d'installer, d'utiliser ni d'assembler le produit.

**Temps d'assemblage approximatif : 15 minutes.**

Aucun outil n'est nécessaire pour l'assemblage.

## INSTRUCTIONS POUR L'ASSEMBLAGE

### ASSEMBLAGE DU LAMPADAIRE :

1. Ajustez la longueur du cordon d'alimentation en tirant sur ce dernier à la base (E) jusqu'à ce qu'il soit tendu.

Vissez le tube inférieur (D) dans la base (E). Vissez le tube supérieur (D) dans le tube inférieur (D).

**REMARQUE :** Durant l'installation, assurez-vous que le cordon d'alimentation reste tendu afin qu'il ne s'emmêle pas ou ne se coince pas dans les tubes (D).

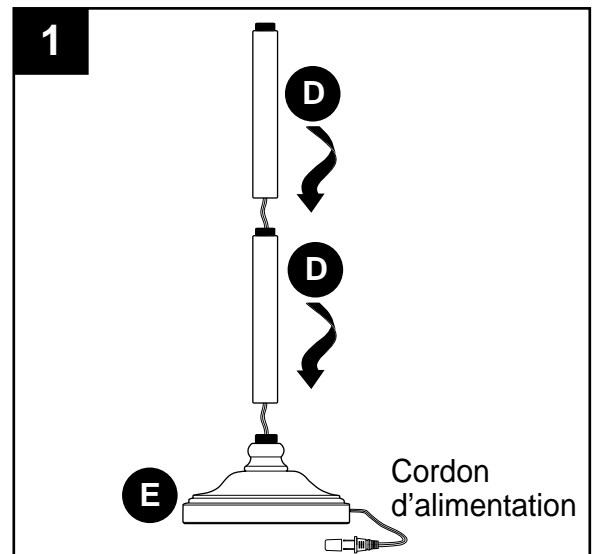

2. Vissez l'ensemble de douille (C) au tube supérieur (D). Retirez la bague de douille du lampadaire (A) de la partie supérieure de l'ensemble de douille (C). Puis, fixez l'abat-jour en verre (B) à l'ensemble de douille (C) et serrez le tout à l'aide de la bague de douille du lampadaire (A).

**⚠ ATTENTION :** Ne serrez pas la bague de douille (A) excessivement, car vous risqueriez d'effriter ou de briser le verre.

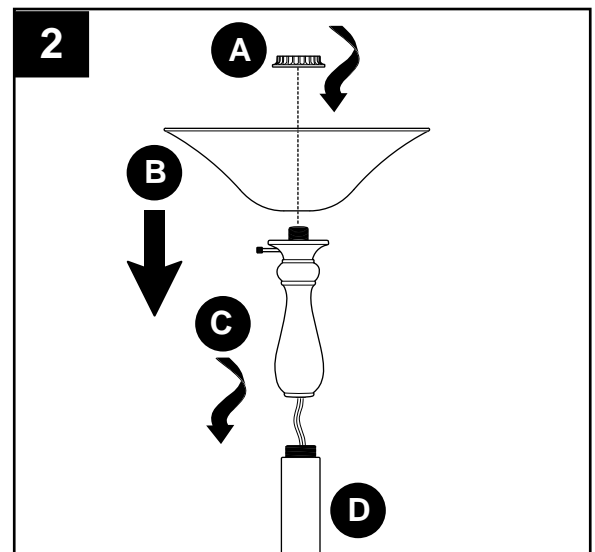

## INSTRUCTIONS POUR L'ASSEMBLAGE

3. Installez une ampoule incandescente à culot standard d'un maximum de 100 watts ou une ampoule fluocompacte à culot standard d'un maximum de 23 watts (non incluses) dans la douille du lampadaire.

**⚠ ATTENTION :** Lorsque vous remplacez l'ampoule, laissez l'ampoule et l'abat-jour en verre refroidir avant de les toucher.

Retirez le couvercle préassemblé de l'extrémité du cordon d'alimentation et branchez ce dernier sur une prise murale.

**REMARQUE :** Utilisez l'interrupteur préassemblé à l'ensemble de douille (C) pour allumer et éteindre la lampe.

Si le luminaire ne fonctionne pas, consultez la section DÉPANNAGE à la page 13.

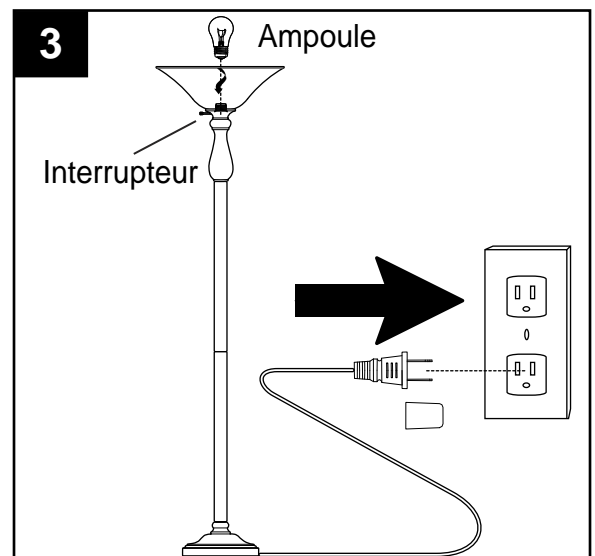

## ASSEMBLAGE DE LA LAMPE À ÉCLAIRAGE DIRIGÉ VERS LE HAUT :

1. Retirez la bague de douille (L) de la douille de la lampe à éclairage dirigé vers le haut (N). Fixez l'abat-jour en verre (M) à la douille et serrez le tout à l'aide de la bague de douille (L).

**⚠ ATTENTION :** Évitez de serrer excessivement la bague de douille (L), car vous risqueriez de fissurer ou de briser le verre.

2. Installez une ampoule incandescente à culot standard d'un maximum de 60 watts ou une ampoule fluocompacte à culot standard d'un maximum de 13 watts (non incluses) dans la douille de la lampe à éclairage dirigé vers le haut.

**⚠ ATTENTION :** Lorsque vous remplacez l'ampoule, laissez l'ampoule et l'abat-jour en verre refroidir avant de les toucher.

Retirez le couvercle préassemblé de l'extrémité du cordon d'alimentation et branchez ce dernier sur une prise murale.

**REMARQUE :** Utilisez l'interrupteur préassemblé au cordon d'alimentation pour allumer et éteindre la lampe.

Si le luminaire ne fonctionne pas, consultez la section DÉPANNAGE à la page 13.

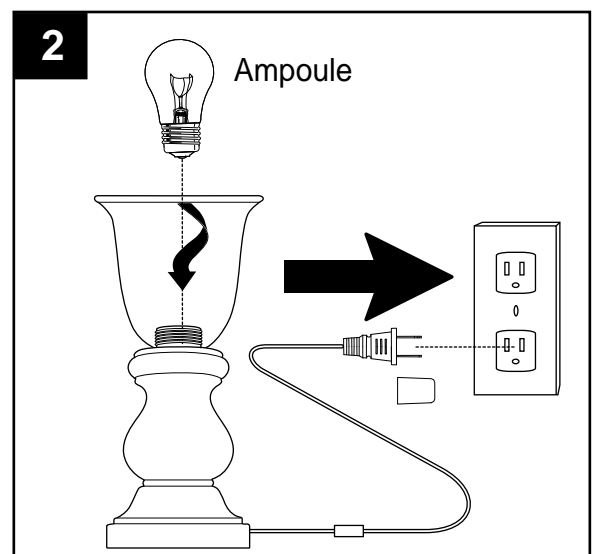
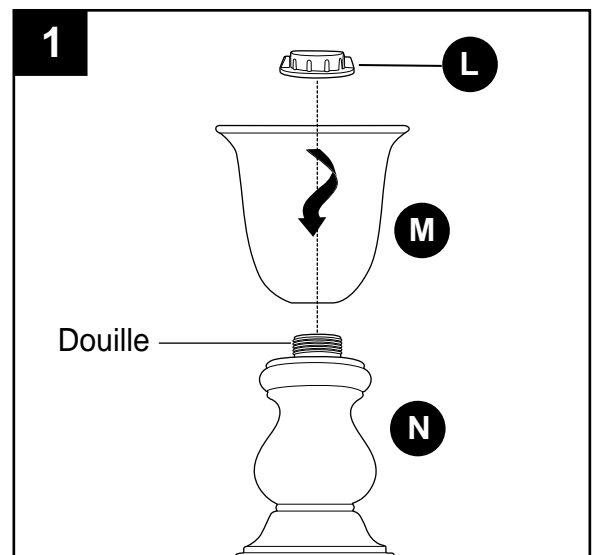

## INSTRUCTIONS POUR L'ASSEMBLAGE

### ASSEMBLAGE DE LA LAMPE DE TABLE :

1. Ajustez la longueur du cordon d'alimentation en tirant sur ce dernier au pied de la lampe de table (K) jusqu'à ce qu'il soit tendu.

Vissez l'ensemble de l'interrupteur (J) à la lampe de table (K), puis placez la lyre (H) dans le support de lyre préassemblé.

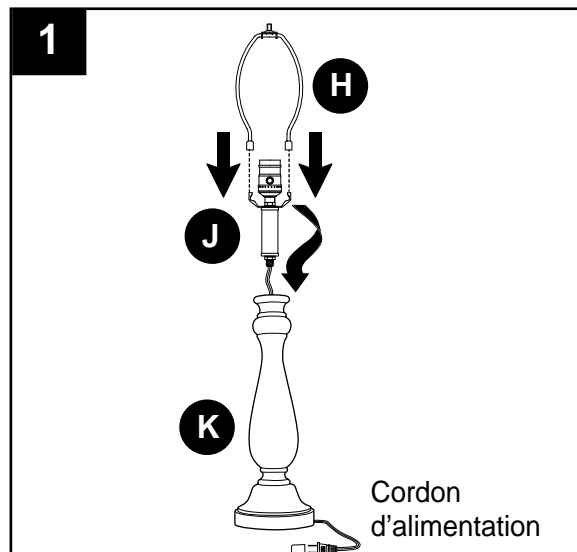

2. Placez l'abat-jour en tissu (F) avec le dispositif de fixation à branches effilées préassemblé orienté vers le bas sur une surface plane et propre. Placez le support latéral (I) à l'intérieur de l'abat-jour en tissu (F) de façon à ce que l'une des branches effilées du dispositif de fixation soit positionnée au milieu du support latéral (I).

**Remarque :** Assurez-vous de placer le support latéral (I) de sorte que la courbe du support s'aligne sur la courbe de l'abat-jour en tissu (F).

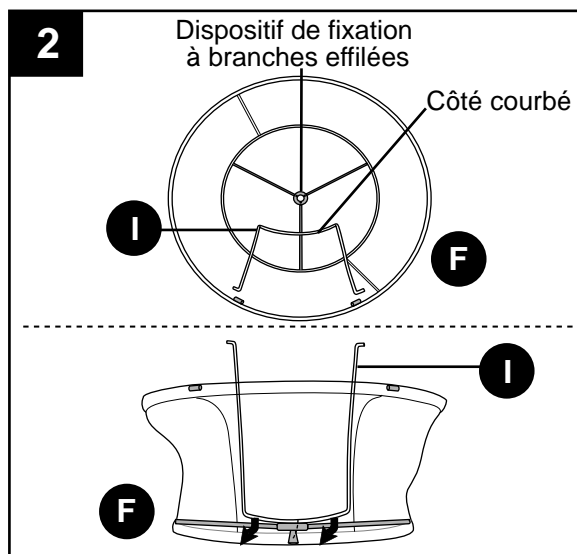

3. Soulevez l'abat-jour en tissu (F) et insérez les extrémités du support latéral (I) dans les trous prévus à cet effet situés au bas de l'abat-jour (F). Assurez-vous que les extrémités ont été entièrement insérées dans les trous.

Répétez ce processus pour les deux autres supports latéraux (I).

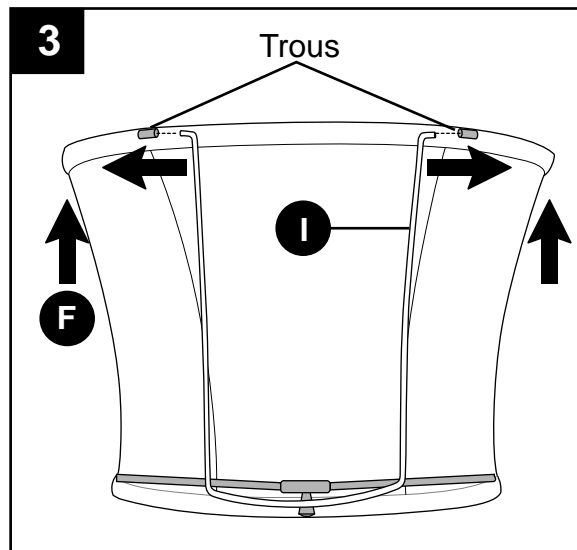

## INSTRUCTIONS POUR L'ASSEMBLAGE

4. Fixez l'abat-jour en tissu (F) à la lyre (H) à l'aide de l'embout de la lampe (G). Puis, installez une ampoule incandescente à culot standard d'un maximum de 100 watts ou une ampoule fluocompacte à culot standard d'un maximum de 23 watts (non incluses) dans la douille de la lampe de table.

Répétez les étapes 1 à 4 pour la deuxième lampe de table.

**⚠ ATTENTION :** Lorsque vous remplacez l'ampoule, laissez l'ampoule et l'abat-jour en verre refroidir avant de les toucher.

Retirez le couvercle préassemblé de l'extrémité du cordon d'alimentation et branchez ce dernier sur une prise murale.

**REMARQUE :** Utilisez l'interrupteur préassemblé à l'ensemble de l'interrupteur (J) pour allumer et éteindre la lampe.

Si le luminaire ne fonctionne pas, consultez la section DÉPANNAGE ci-dessous.

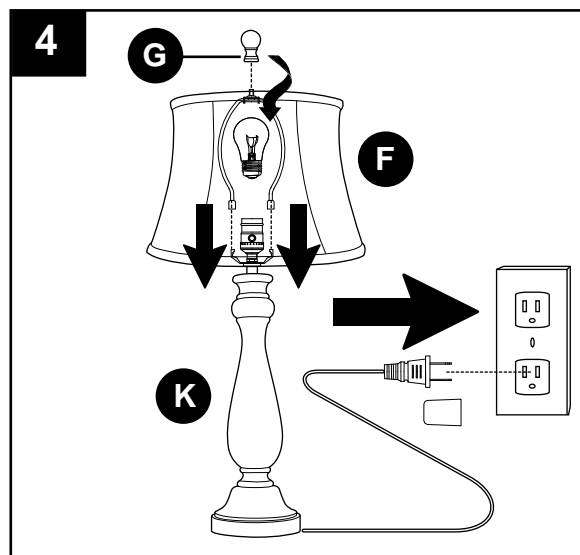

## ENTRETIEN

- Nettoyez uniquement l'article à l'aide d'un linge doux et humide. Nettoyez l'abat-jour à l'aide d'un nettoyant pour verre. N'utilisez pas de nettoyant abrasif pour nettoyer le verre ou le luminaire.

## DÉPANNAGE

- ⚠ AVERTISSEMENT :** Avant de commencer l'installation, coupez l'alimentation électrique pour éliminer les risques de choc électrique.

PROBLÈME	CAUSE POSSIBLE	MESURE CORRECTIVE
Le luminaire ne s'allume pas au départ ou ne s'allume plus.	1. L'ampoule est grillée. 2. L'alimentation est coupée. 3. Le luminaire n'est pas branché.	1. Remplacez l'ampoule. 2. Vérifiez l'alimentation électrique. 3. Branchez le luminaire sur une prise.

## GARANTIE

Le distributeur garantit tous ses luminaires contre les défauts de matériaux ou de fabrication pour une période de un (1) an à compter de la date d'achat. Si l'article se révèle défectueux durant cette période, ramenez-le dans son emballage d'origine à l'endroit où vous l'avez acheté et présentez une copie de votre reçu comme preuve d'achat. Le distributeur choisira de réparer ou de remplacer l'article, ou de rembourser l'équivalent du prix d'achat. Les frais d'installation et de retrait du luminaire incombent au consommateur. Cette garantie ne couvre pas les luminaires endommagés en raison d'un usage inapproprié, de dommages accidentels ou d'une manipulation ou d'une installation inadéquate, et elle exclut expressément toute responsabilité pour des dommages directs, accessoires ou consécutifs. Certains États ou certaines provinces ne permettent pas l'exclusion ou la limitation d'une garantie implicite, de sorte que les limitations ou exclusions mentionnées ci-dessus peuvent ne pas s'appliquer à vous. Cette garantie vous confère des droits précis. Il est possible que vous disposiez également d'autres droits, qui varient d'un État ou d'une province à l'autre.

## LISTE DES PIÈCES DE RECHANGE

Pour obtenir des pièces de rechange, communiquez avec notre service à la clientèle au **1 800 643-0067**, entre 8 h et 18 h (HNE), du lundi au jeudi, ou entre 8 h et 17 h (HNE) le vendredi.

PIÈCE	DESCRIPTION	N° DE PIÈCE
A	Bague de douille du lampadaire	613206-A
B	Abat-jour en verre	613206-B
D	Tube	613206-D
F	Abat-jour en tissu	613206-F
G	Embout	613206-G
H	Lyre	613206-H
I	Support latéral	613206-I
L	Bague de douille de la lampe à éclairage dirigé vers le haut	613206-L
M	Abat-jour en verre	613206-M

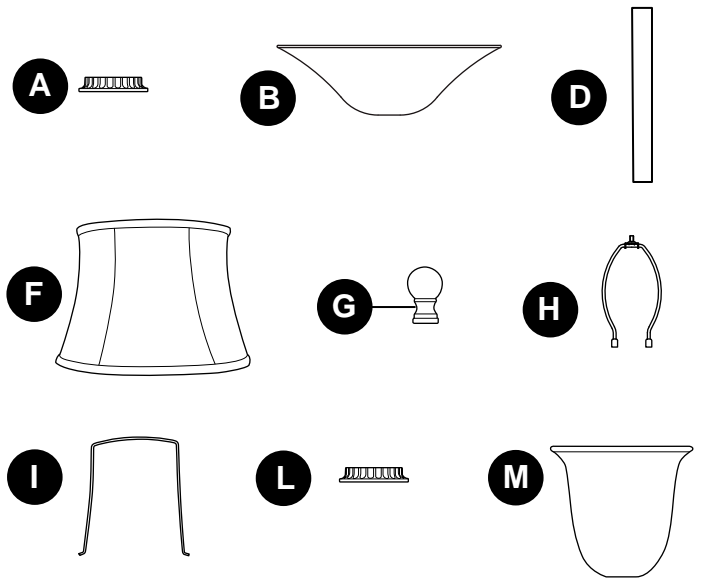

Imprimé en Chine

Portfolio® est une marque de commerce déposée de LF, LLC. Tous droits réservés.



Portfolio® es una marca registrada de LF, LLC.  
Todos los derechos reservados.

ARTÍCULO # 0613206

# JUEGO DE LÁMPARAS

MODELO # LBSH05MT

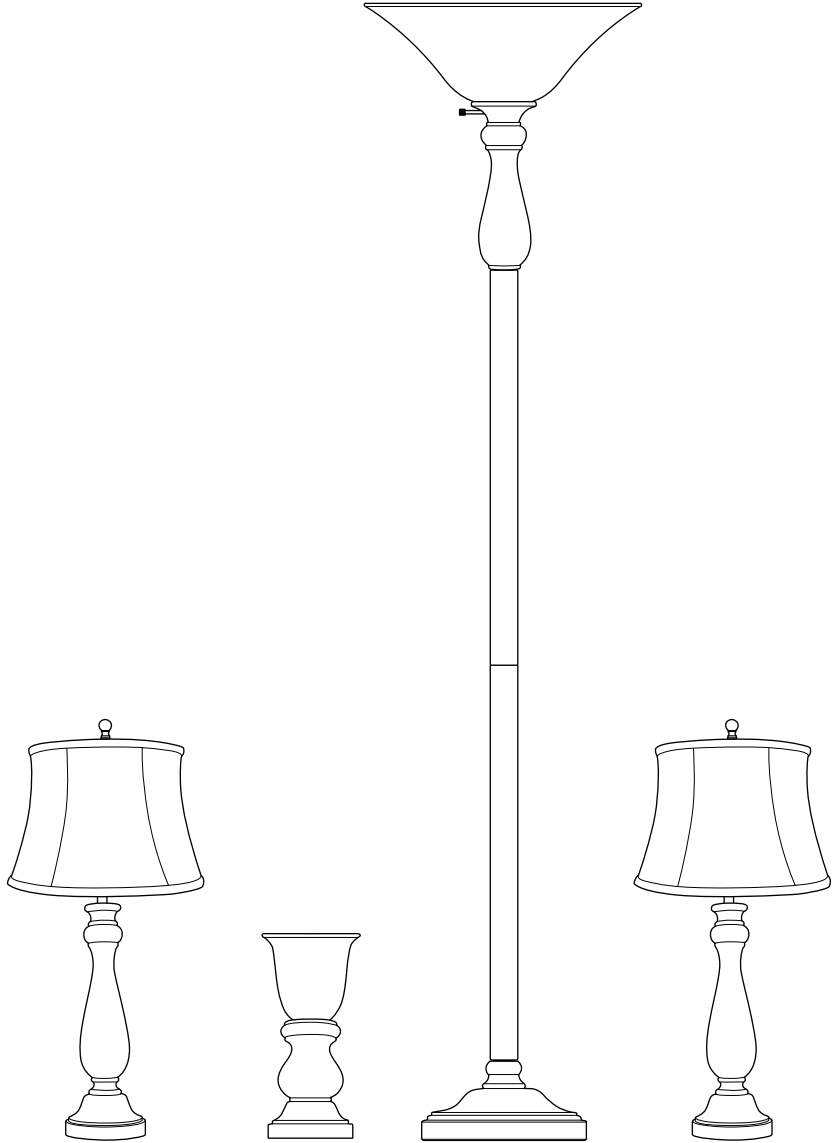

### ADJUNTE SU RECIBO AQUÍ

Número de serie \_\_\_\_\_ Fecha de compra \_\_\_\_\_



**¿Preguntas, problemas, piezas faltantes?** Antes de volver a la tienda, llame a nuestro Departamento de Servicio al Cliente al **1-800-643-0067**, de lunes a jueves de 8 a.m. a 6 p.m., y los viernes de 8 a.m. a 5 p.m., hora estándar del Este.

## CONTENIDO DEL PAQUETE

PIEZA	DESCRIPCIÓN	CANTIDAD
A	Anillo del portalámpara de la lámpara de piso (preensamblado al ensamble del portalámpara [C])	1
B	Pantalla de vidrio	1
C	Ensamble del portalámpara (preensamblado a la base [E])	1
D	Tubo (preensamblado a la base [E])	2
E	Base	1
F	Pantalla de tela	2
G	Remate	2
H	Arpa	2
I	Soporte lateral	6
J	Ensamblaje del interruptor (preensamblado a la lámpara de mesa [K])	2
K	Lámpara de mesa	2
L	Anillo del portalámpara de la iluminación hacia arriba (preensamblado a la iluminación hacia arriba [N])	1
M	Pantalla de vidrio	1
N	Iluminación hacia arriba	1

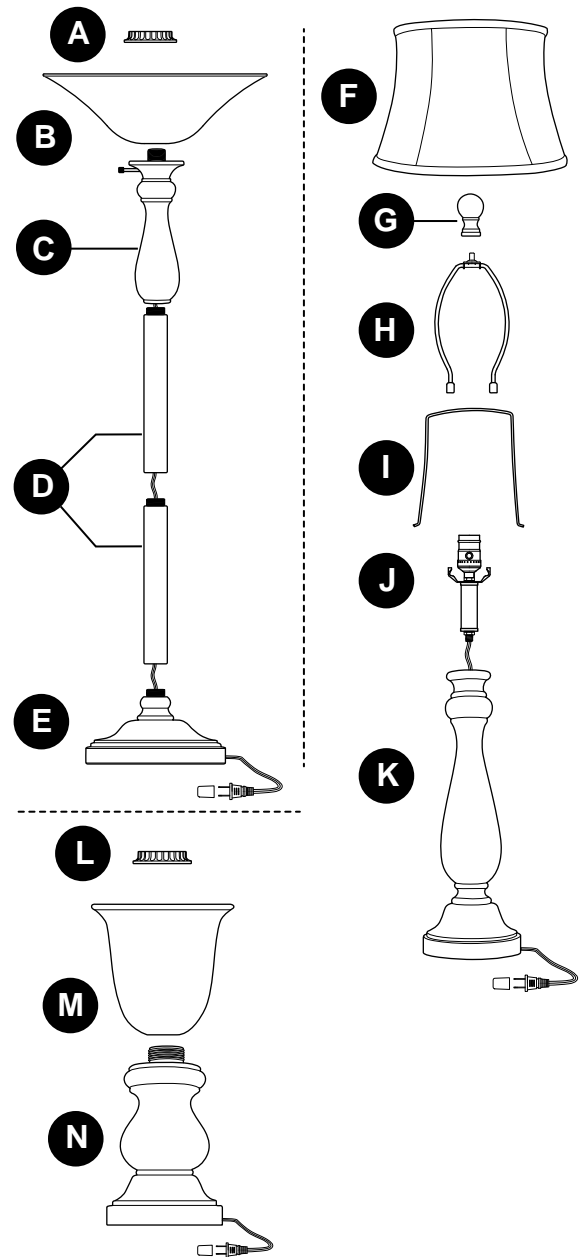

## ! INFORMACIÓN DE SEGURIDAD

LEA Y GUARDE ESTAS INSTRUCCIONES.

## ! ADVERTENCIA

- Estas lámparas portátiles tienen enchufes polarizados (una clavija es más ancha que la otra) como característica de seguridad para reducir el riesgo de descargas eléctricas. El enchufe se inserta en un tomacorriente polarizado de una sola manera. Si el enchufe no encaja por completo en el tomacorriente, invierta el enchufe. Si aún no encaja, póngase en contacto con un electricista calificado. NUNCA utilice este producto con una extensión eléctrica a menos que el enchufe pueda insertarse completamente. NO modifique el enchufe.
- Para reducir el riesgo de descargas eléctricas, NO use el producto si el cable de alimentación está deshilachado o roto.
- NO utilice bombillas de un vataje mayor que el valor máximo establecido en la lámpara. La utilización de bombillas cuyo vataje sea mayor que el especificado incrementará la temperatura y producirá riesgo de incendio.



## PREPARACIÓN

Antes de comenzar a instalar el producto, asegúrese de tener todas las piezas. Compare las piezas con la lista del contenido del paquete. No intente instalar, usar ni ensamblar el producto si falta alguna pieza o si están dañadas.

**Tiempo estimado de ensamblaje: 15 minutos**

No se necesitan herramientas para el ensamblaje

## INSTRUCCIONES DE ENSAMBLAJE

### ENSAMBLE DE LA LÁMPARA DE PISO:

1. Ajuste el largo del cable de alimentación jalando de este desde la base (E) hasta que quede tenso.

Enrosque el tubo inferior (D) a la base (E).  
Enrosque el tubo superior (D) al tubo inferior (D).

**NOTA:** Mantenga el cable tenso durante la instalación y asegúrese de que no se enrede ni se quede apretado entre los tubos (D).

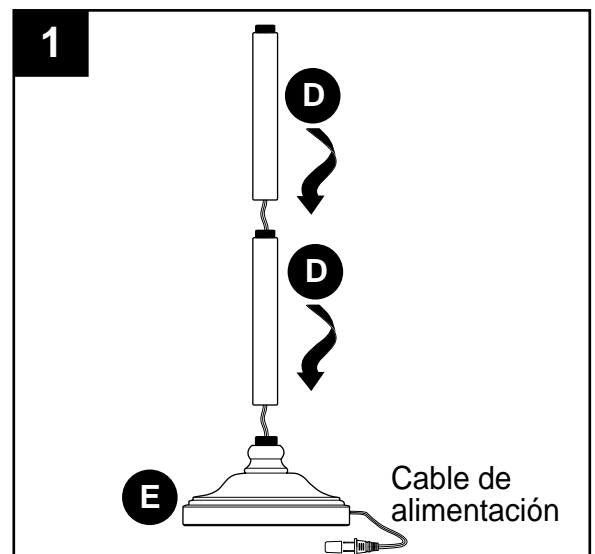

2. Enrosque el ensamble del portalámpara (C) en la parte superior del tubo de más arriba (D). Retire el anillo del portalámpara (A) de la lámpara de piso desde la parte superior del ensamble del portalámpara (C). Luego, fije la pantalla de vidrio (B) en el ensamble del portalámpara (C) y asegúrela con el anillo del portalámpara de la lámpara de piso (A).

**⚠ PRECAUCIÓN:** No apriete demasiado el anillo del portalámpara de la lámpara de piso (A), ya que el vidrio podría agrietarse o quebrarse.

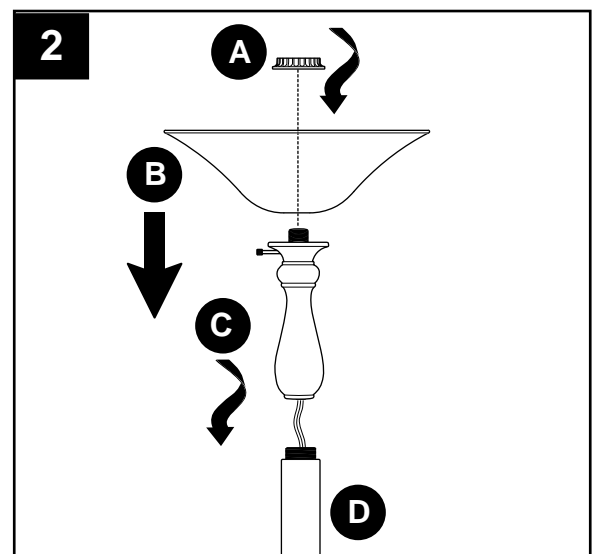

## INSTRUCCIONES DE ENSAMBLAJE

3. Instale una bombilla incandescente de base estándar de 100 vatios como máximo o una bombilla CFL de base estándar de 23 vatios como máximo (no se incluye ninguna) en el ensamble de la lámpara de piso.

**⚠ PRECAUCIÓN:** Al reemplazar la bombilla, deje que esta y la pantalla de vidrio se enfríen antes de tocarlas.

Retire la tapa preensamblada del extremo del cable de alimentación y enchufe este último en un tomacorriente de pared.

**NOTA:** Use el interruptor preensamblado en el ensamble del portalámpara (C) para encender y apagar la lámpara.

Si la bombilla no funciona, consulte la SOLUCIÓN DE PROBLEMAS en la página 20.

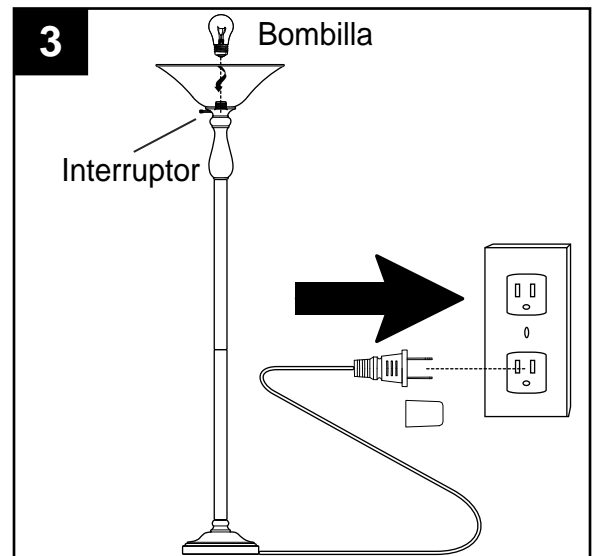

### ENSAMBLE DE LA ILUMINACIÓN HACIA ARRIBA:

1. Retire el anillo del portalámpara de la iluminación hacia arriba (L) del portalámpara de la iluminación hacia arriba (N). Fije la pantalla de vidrio (M) al portalámpara y asegúrela con el anillo del portalámpara de la iluminación hacia arriba (L).

**⚠ PRECAUCIÓN:** No apriete demasiado el anillo del portalámpara de la iluminación hacia arriba (L), ya que el vidrio podría agrietarse o quebrarse.

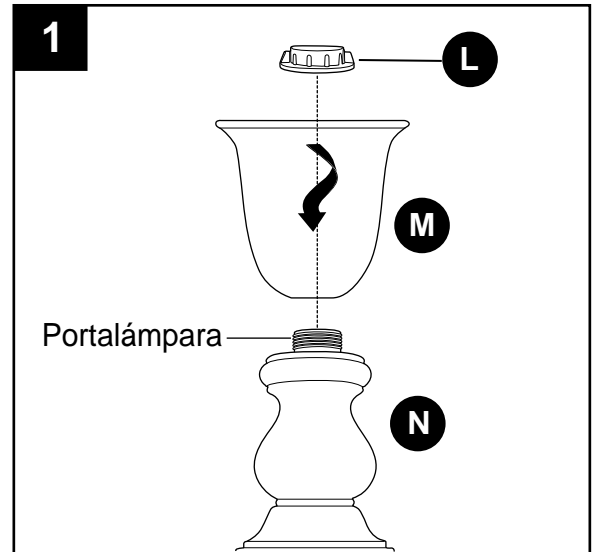

2. Instale una bombilla incandescente de base estándar de 60 vatios como máximo o una bombilla CFL de base estándar de 13 vatios como máximo (ninguna se incluye) en el ensamble de la iluminación hacia arriba.

**⚠ PRECAUCIÓN:** Al reemplazar la bombilla, deje que esta y la pantalla de vidrio se enfríen antes de tocarlas.

Retire la tapa preensamblada del extremo del cable de alimentación y enchufe este último en un tomacorriente de pared.

**NOTA:** Use el interruptor preensamblado en el cable de alimentación para encender o apagar la lámpara.

Si la bombilla no funciona, consulte la SOLUCIÓN DE PROBLEMAS en la página 20.

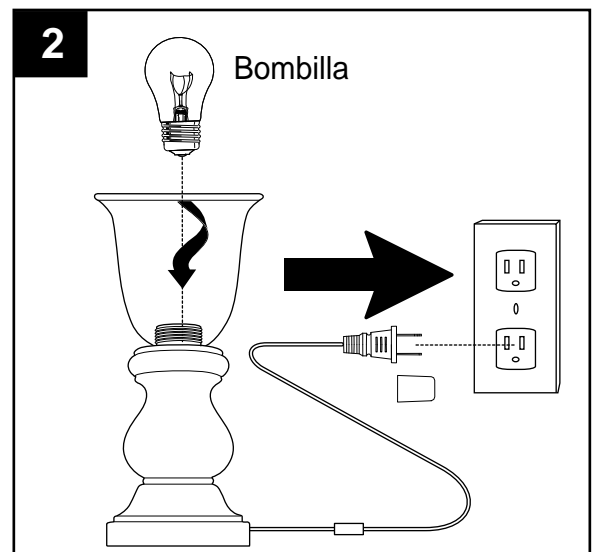

## INSTRUCCIONES DE ENSAMBLAJE

### ENSAMBLE DE LA LÁMPARA DE MESA:

1. Ajuste el largo del cable de alimentación jalando de este desde la parte inferior de la lámpara de mesa (K) hasta que quede tenso.

Enrosque el ensamble del interruptor (J) a la lámpara de mesa (K) y luego coloque el arpa (H) en el soporte preensamblado.

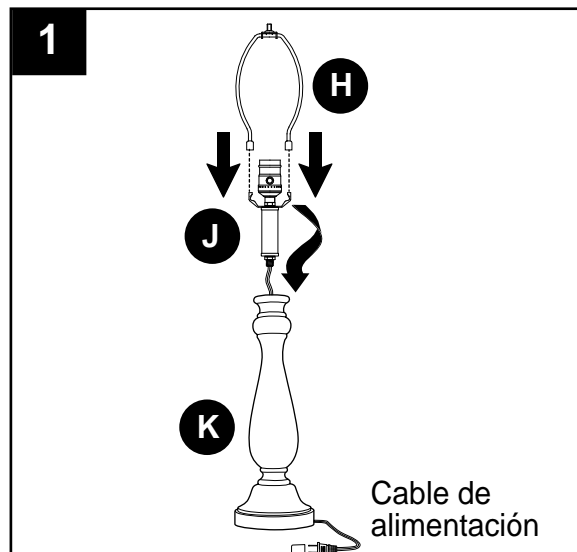

2. Coloque la pantalla de tela (F) en una superficie plana y limpia apoyando boca abajo el soporte tipo araña preensamblado. Coloque el soporte lateral (I) dentro de la pantalla de tela (F) de modo que uno de los brazos del soporte tipo araña quede ubicado en la mitad del soporte lateral (I).

**Nota:** Asegúrese de girar el soporte lateral (I) para que el lado curvo del soporte (I) encaje en la curva de la pantalla de tela (F).

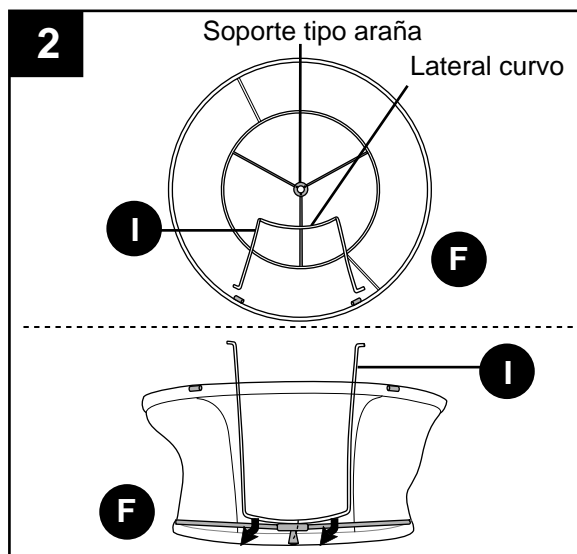

3. Levante la pantalla de tela (F) e inserte los extremos del soporte lateral (I) en los orificios alrededor de la estructura en la parte inferior de la pantalla de tela (F). Asegúrese de que los extremos se hayan insertado completamente.

Repita los pasos para los dos soportes laterales (I) restantes.

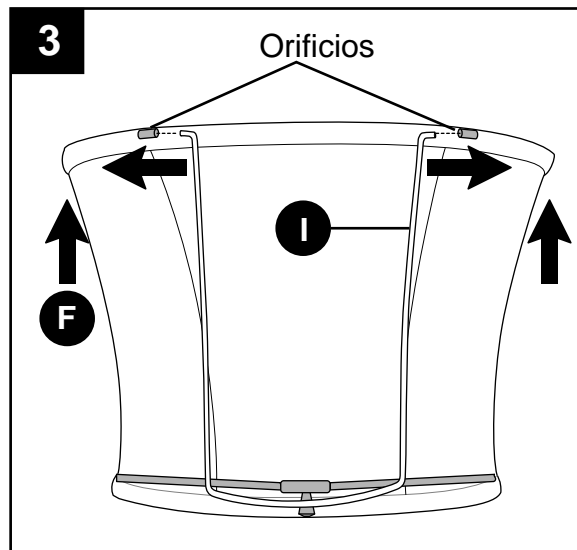

## INSTRUCCIONES DE ENSAMBLAJE

4. Fije la pantalla de tela (F) al arpa (H) y asegure con el remate (G). Luego, instale una bombilla incandescente de base estándar de 100 vatios como máximo o una bombilla CFL de base estándar de 23 vatios como máximo (ninguna se incluye) en el ensamble de la lámpara de mesa.

Repita los pasos 1 al 4 para la segunda lámpara de mesa.

**⚠ PRECAUCIÓN:** Al reemplazar la bombilla, deje que esta y la pantalla de vidrio se enfríen antes de tocarlas.

Retire la tapa preensamblada del extremo del cable de alimentación y enchufe este último en un tomacorriente de pared.

**NOTA:** Use el interruptor preensamblado en el ensamble del interruptor (J) para encender y apagar la lámpara.

Si la bombilla no funciona, consulte la sección SOLUCIÓN DE PROBLEMAS a continuación.

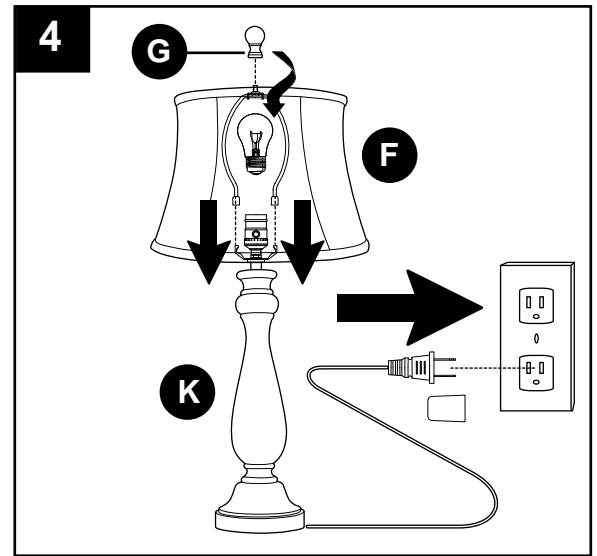

## CUIDADO Y MANTENIMIENTO

- Limpie solo con un paño suave humedecido. Utilice un limpiador para ventanas para limpiar el vidrio. No utilice un limpiador abrasivo en el vidrio o la lámpara.

## SOLUCIÓN DE PROBLEMAS

**⚠ ADVERTENCIA:** Antes de comenzar cualquier trabajo, desconecte el suministro de electricidad para evitar descargas eléctricas.

PROBLEMA	CAUSA POSIBLE	ACCIÓN CORRECTIVA
La luz no se enciende inicialmente o ya no se enciende.	1. La bombilla está quemada. 2. No hay alimentación. 3. La lámpara no está enchufada.	1. Reemplace la bombilla. 2. Asegúrese de que haya suministro de electricidad. 3. Enchufe la lámpara en el tomacorriente.

## GARANTÍA

El distribuidor garantiza que todas sus lámparas están libres de defectos en los materiales y la mano de obra durante un (1) año a contar de la fecha de compra. Si dentro de este periodo el producto presenta defectos, lleve una copia del recibo de venta como comprobante de la compra y el producto en su caja original al lugar donde lo compró. El distribuidor, a su elección, reparará, reemplazará o devolverá el monto original de la compra al comprador. Todos los costos de instalación y de extracción de la lámpara son responsabilidad del comprador. Esta garantía no cubre lámparas dañadas debido al mal uso, daño accidental, manipulación y/o instalación inadecuada y excluye específicamente toda responsabilidad por daños directos, accidentales o resultantes. Debido a que algunos estados no permiten exclusiones o limitaciones en una garantía implícita, las exclusiones y limitaciones anteriores pueden no aplicarse en su caso. Esta garantía le otorga derechos específicos, pero podría tener también otros derechos que varían según el estado.

## LISTA DE PIEZAS DE REPUESTO

Para obtener piezas de repuesto, llame a nuestro Departamento de Servicio al Cliente al **1-800-643-0067**, de lunes a jueves de 8 a.m. a 6 p.m., y los viernes de 8 a.m. a 5 p.m., hora estándar del Este.

PIEZA	DESCRIPCIÓN	PIEZA #
A	Anillo del portalámpara de la lámpara de piso	613206-A
B	Pantalla de vidrio	613206-B
D	Tubo	613206-D
F	Pantalla de tela	613206-F
G	Remate	613206-G
H	Arpa	613206-H
I	Soporte lateral	613206-I
L	Anillo del portalámpara de la iluminación hacia arriba	613206-L
M	Pantalla de vidrio	613206-M

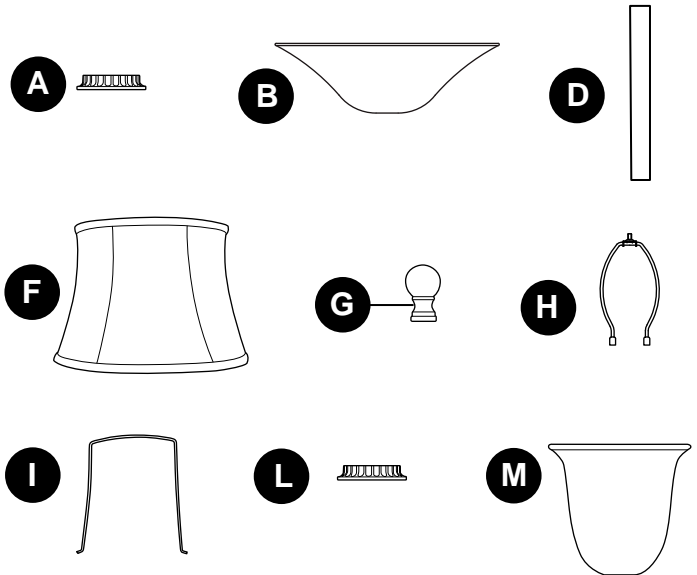

Impreso en China

Portfolio® es una marca registrada de LF, LLC.  
Todos los derechos reservados.