

POWERbot

User manual

SR1AM70****, SR2AM70**** Series

- Before operating this unit, please read the instructions carefully.
- For indoor use only.



SAMSUNG

Contents

03 Safety information

10 Installation

Accessories / Installation note

12 Charging

Automatic charging / Recharging / Low battery (Lo)

14 Using POWERbot

Turning the power on/off / Selecting cleaning modes / Using special cleaning functions / About the boundary markers / Using Energy-saving mode

18 Using the remote control

21 Name of each part

Top / Bottom / Display panel

23 Setting time/schedule

Setting the time / Setting the schedule

26 Cleaning and maintaining

Cleaning the dustbin / Cleaning the sensors and the camera / Cleaning the brush and Auto shutter tool / Cleaning the Driving wheel

28 Samsung Connect App

32 Notes and cautions

Charging / Using / Cleaning and maintenance / About the battery / About the IrDA sensor

34 Information codes

36 Troubleshooting

38 Open Source Announcement

39 Specifications

Safety information

SAFETY INFORMATION



- Before operating the appliance, please read this manual thoroughly and retain it for your reference.



- Because the following operating instructions cover various models, the characteristics of your vacuum cleaner may differ slightly from those described in this manual.

CAUTION/WARNING SYMBOLS USED



Indicates that a danger of death or serious injury exists.



Indicates that a risk of personal injury or material damage exists.

OTHER SYMBOLS USED



Indicates that a risk of personal injury or material damage exists.

State of California Proposition 65 Warning (US only)



This product contains chemicals known to the State of California to cause cancer and birth defects or other reproductive harm.



For battery recycling go to call2recycle.org;
or call 1-800-822-8837

Safety information

IMPORTANT SAFETY INSTRUCTIONS

When using an electrical appliance, basic precautions should be observed, including the following:

READ ALL INSTRUCTIONS BEFORE USING YOUR POWERbot.

Unplug from outlet when not in use and before conducting maintenance.

WARNING: To reduce the risk of fire, electric shock, or injury:

GENERAL

- Use only as described in this manual.
- Do not operate POWERbot or the adapter / docking station if it has been damaged in any way.
- If the vacuum cleaner is not working as it should, has been dropped, damaged, left outdoors, or dropped in water, contact an authorized Samsung service center.
- Do not handle the adapter / docking station or POWERbot with wet hands.
- Use only on dry, indoor surfaces.
- This appliance is not intended for use by persons (including children) with reduced physical, sensory or mental capabilities, or lack of experience and knowledge, unless they have been given supervision or instruction concerning use of the appliance by a person responsible for their safety. Do not let children clean or perform user maintenance on the POWERbot without adult supervision.
- Place the cords from other appliances out of the area to be cleaned.
- Do not operate the vacuum in a room where an infant or child is sleeping.
- Do not operate the vacuum in an area where there are lit candles or fragile objects on the floor.
- Do not operate the vacuum in a room that has lit candles on furniture that the vacuum may accidentally hit or bump into.
- Do not allow children to sit on the vacuum.
- Do not use the vacuum on a wet surface.

Adapter / Docking station

- Do not modify the polarized plug to fit a non-polarized outlet or extension cord.
- Do not use outdoors or on wet surfaces.
- Unplug the adapter / docking station from the outlet when not in use and before servicing.
- Use only the adapter / docking station supplied by the manufacturer to recharge the POWERbot.
- Do not use with a damaged cord or plug or a loose power outlet.
- Do not pull or carry by the cord, use the cord as a handle, close the door on the cord, or pull the cord around sharp edges or corners. Keep the cord away from heated surfaces.

- Do not use extension cords or outlets with inadequate current carrying capacity.
- Do not unplug by pulling on the cord. To unplug, grasp the plug, not the cord.
- Do not mutilate or incinerate batteries as they will explode at high temperatures.
- Do not attempt to open the adapter / docking station. Repairs should only be carried out by a qualified Samsung service center.
- Do not expose the adapter / docking station to high temperatures or allow moisture or humidity of any kind to come into contact with the adapter / docking station.

POWERbot

- Do not use to pick up hard or sharp objects such as glass, nails, screws, coins, and etc.
- Do not use without a filter in place. When servicing the unit, never put fingers or other objects into the fan chamber in case the unit accidentally turns on.
- Do not put any objects into openings. Do not use with any openings blocked; keep openings free of dust, lint, hair, and anything that may reduce air flow.
- Do not use to pick up toxic materials (chlorine bleach, ammonia, drain cleaner, etc.).
- Do not use to pick up anything that is burning or smoking, such as cigarettes, matches, or hot ashes.
- Do not use to pick up flammable or combustible liquids such as gasoline or use in areas where they may be present. Also do not use in:
 - Locations with candles or desk lamps on the floor.
 - Locations with unattended fires (fire or embers).
 - Locations with distilled alcohol, thinner, ashtrays with burning cigarettes, etc.
- Do not use POWERbot in an enclosed space filled with vapors given off by oil based paint, paint thinner, moth proofing substances, flammable dust, or other explosive or toxic vapors.
- Leaks from battery cells can occur under extreme usage or temperature conditions. If the liquid gets on skin, wash quickly with water. If the liquid gets into eyes, flush them immediately with clean water for a minimum of 10 minutes. Seek medical attention.

SAVE THESE INSTRUCTIONS

POLARIZED PLUG INSTRUCTIONS

- To reduce the risk of electric shock, this appliance has a polarized plug (one blade is wider than the other). This plug will fit in a polarized outlet only one way. If the plug does not fit fully in the outlet, reverse the plug. If it still does not fit, contact a qualified electrician to install a proper outlet. Do not modify the plug in any way.

Safety information

REGULATORY NOTICE

1. FCC Notice



FCC CAUTION:

- Any changes or modifications not expressly approved by the party responsible for compliance could void the user's authority to operate the equipment.
- This device complies with Part 15 of FCC Rules. Operation is Subject to following two conditions:
 1. This device may not cause harmful interference, and
 2. This device must accept any interference received including interference that cause undesired operation.
- For products available in the US and Canadian markets, only channels 1~11 are available. You cannot select other channels.

FCC STATEMENT:

- This equipment has been tested and found to comply within the limits for a Class B digital device, pursuant to part 15 of the FCC Rules. These limits are designed to provide reasonable protection against harmful interference in a residential installation.
- This equipment generates, uses, and can radiate radio frequency energy and, if not installed and used in accordance with the instructions, may cause harmful interference to radio communications. However, there is no guarantee that interference will not occur in a particular installation. If this equipment does cause harmful interference to radio or television reception, which can be determined by turning the equipment off and on, the user is encouraged to try to correct the interference by one or more of the following measures:
 - Reorienting or relocating the receiving antenna
 - Increasing the separation between the equipment and receiver
 - Connecting the equipment to an outlet that is on a different circuit from the radio or TV.
 - Consulting the dealer or an experienced radio/TV technician for help.

FCC RADIATION EXPOSURE STATEMENT:

- This equipment complies with FCC radiation exposure limits set forth for an uncontrolled environment. This equipment should be installed and operated so there are at least 8 inches (20 cm) between the radiator and your body. This device and its antenna(s) must not be co-located or operated in conjunction with any other antenna or transmitter.

2. IC Notice

- The term “IC” before the radio certification number only signifies that Industry Canada technical specifications were met. Operation is subject to the following two conditions: (1) this device may not cause interference, and (2) this device must accept any interference, including interference that may cause undesired operation of the device.
- This Class B digital apparatus complies with Canadian ICES-003.
- Cet appareil numérique de la classe B est conforme à la norme NMB-003 du Canada.
- For products available in the US and Canadian markets, only channels 1~11 are available. You cannot select other channels.

IC RADIATION EXPOSURE STATEMENT:

- This equipment complies with IC RSS-102 radiation exposure limits set forth for an uncontrolled environment. This equipment should be installed and operated so there are at least 8 inches (20 cm) between the radiator and your body. This device and its antenna(s) must not be co-located or operated in conjunction with any other antenna or transmitter.

Open Source License Notice

- This device uses open source software. Open Source Licenses are available on the product menu.
- Tap “Settings > Network > Software Update > Legal Information” on the device for more details.

Safety information

WARNING Power related

- ▶ To prevent the risk of electric shock or fire:
 - Do not damage the power cord.
 - Do not pull the power cord too hard or touch the power plug with wet hands.
 - Use only power sources that provide between 100 and 240 volts. Do not plug the POWERbot into a multi-outlet power strip. Do not place the power cord where it can be stepped on, tripped over, or where the POWERbot can run over it.
 - Do not use a damaged power plug, power cord, or loose power outlet.
- ▶ Clean dust or any foreign matter off the prongs of the power plug.
 - There is a risk of electric shock or malfunction.

WARNING Before use

- ▶ Do not use the POWERbot near combustible materials.
 - Do not place or use near candles, desktop lamps, or fireplaces or near combustible materials such as gasoline, alcohol, thinners etc.
- ▶ The POWERbot is intended for specific household use. Do not use it in an attic, basement, storage area, industrial building, outside, in places with moisture (such as a bathroom or laundry room), on a table or on shelves.
 - The POWERbot can be damaged or malfunction.
- ▶ Be sure the POWERbot does not pass through or touch any kind of liquid.
 - The POWERbot can be severely damaged and it may contaminate other areas if the wheels pass through liquid.

- ▶ Attach the boundary markers to places where the POWERbot may fall such as the top of a staircase or a bannister to prevent product damage and injury.
 - Please keep the cliff sensor clean at all times for safety.
- ▶ Do not spill any liquid on the docking station.
 - There is a risk of fire or electric shock.
- ▶ Do not use the docking station for anything other than its intended purpose.
 - There is a risk of fire or severe damage to the docking station.
- ▶ Always keep the cliff sensor clean for your safety.

WARNING In use

- ▶ If any abnormal sounds, smells, or smoke come from POWERbot, immediately shut off the POWERBOT using the emergency switch on the bottom of POWERbot, and then contact a Samsung service center.

WARNING Cleaning and maintenance

- ▶ If the power cord is damaged, contact a Samsung service center to get it replaced by a certified repairman.
 - There is a risk of fire or electric shock.
- ▶ Contact a Samsung Electronics service center if you need to replace the batteries.
 - Using batteries from other products can cause the POWERbot to malfunction.

CAUTION Before use

- ▶ Insert the dustbin before using the POWERbot.
- ▶ For proper automatic recharging, do the following:
 - Always turn on the power of the docking station.
 - Install the docking station where the POWERbot can find it easily.
 - Do not leave any object in front of the docking station.
- ▶ When installing the docking station, do not leave the cord on the floor where the POWERbot can run over it.
- ▶ Do not use POWERbot on black colored floors.
 - The POWERbot may not be able to operate normally.
- ▶ Do not place any objects within 1.6 ft (0.5 m) of either side of the docking station or within 3.3 ft (1 m) of the front of the docking station.
- ▶ Make sure the docking station's charging contact is not damaged and is free of foreign matter.
- ▶ Do not install the docking station in an area with a dark floor.
 - If the floor around the docking station is dark, recharging is hindered.
- ▶ Move any obstacles that may disturb POWERbot's movement (such as a children's indoor swing or slide) before cleaning.
- ▶ Do not use the POWERbot in a place which is narrower than its turning radius (1.6 ft/0.5 m or less).
- ▶ To clean all areas of your house, open all rooms and attach the boundary markers to places where the POWERbot could get damaged such as a front door, veranda, bathroom, or stairs.
- ▶ For areas with low clearance where the POWERbot may get stuck, attach the boundary markers to prevent the POWERbot from getting in.

CAUTION In use

- ▶ Using the POWERbot on thick carpet may damage both the POWERbot and the carpet.
 - The POWERbot cannot pass over carpet that is thicker than 0.4 in (1 cm).
- ▶ Do not use the POWERbot on tables or other high surfaces.
 - There is a risk of damage if it falls.
- ▶ The POWERbot may bump into chair or desk legs. Move them out of the way for faster, more efficient cleaning.
- ▶ When the POWERbot is operating, do not lift it up or carry it to another area.
- ▶ Do not hold the POWERbot by its driving wheels when carrying it to another area.
- ▶ Do not put any objects on top of the POWERbot and camera since this may cause the POWERbot to malfunction.
- ▶ Remove any large pieces of paper or plastic bags from the area to be cleaned before using the POWERbot since they may block the POWERbot's intake.
- ▶ Do not aim the red pointer directly at people or animals.
- ▶ Do not lie down near the POWERBOT when it is running.
 - Your hair may be caught in the brush, resulting in physical injury.

CAUTION Cleaning and maintenance

- ▶ To prevent any damage to the POWERbot:
 - Do not clean the POWERbot by spraying water directly onto it or using benzene, thinner, acetone or alcohol to clean it.
- ▶ Do not disassemble or try to repair the POWERbot yourself. Repairs should only be done by a certified repairman.
- ▶ Always keep the obstacle sensor, cliff sensor, and camera clean.
 - If foreign matter accumulates, the sensors may malfunction.

Installation

The docking station must be plugged in and turned on at all times.

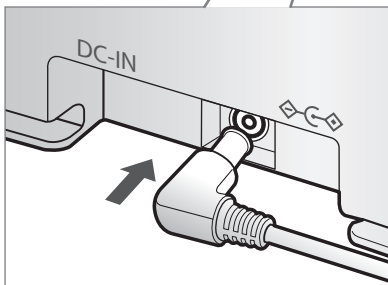
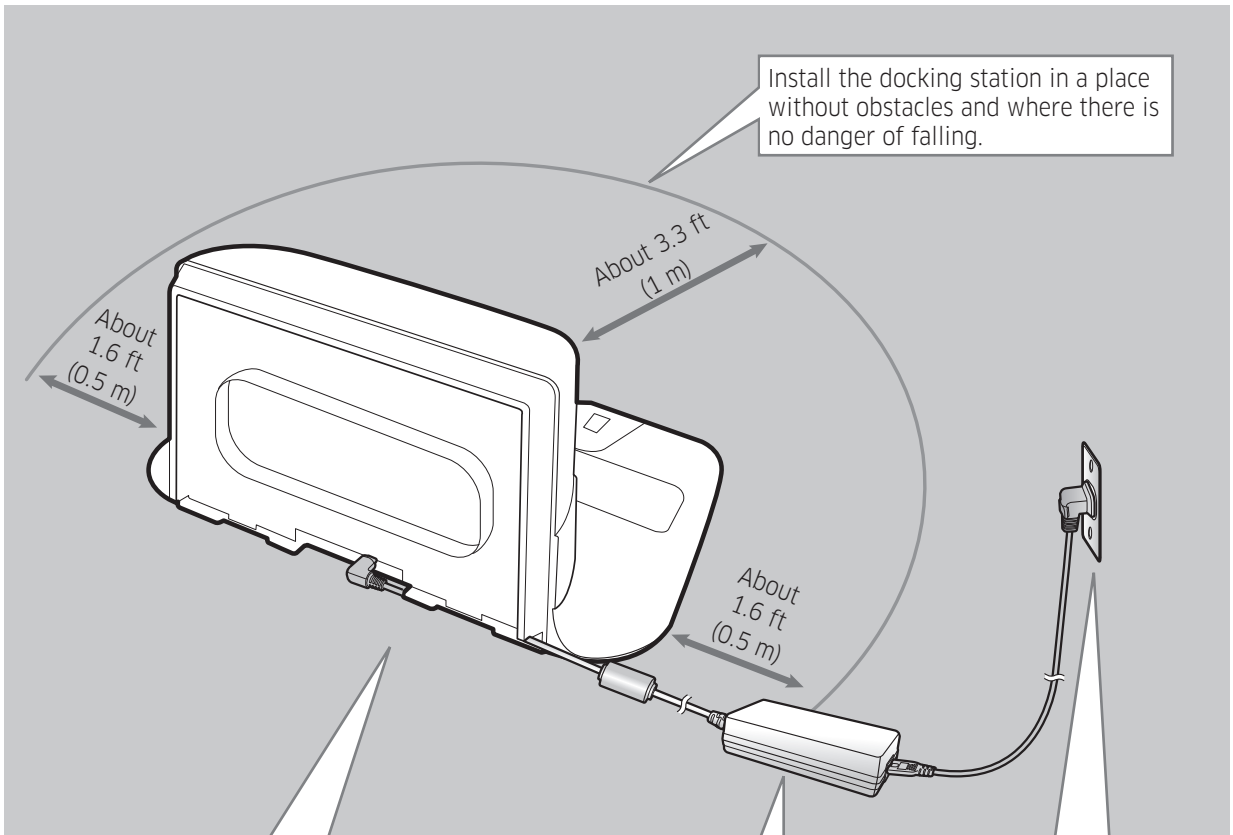

1 Connect the battery charger jack to the docking station

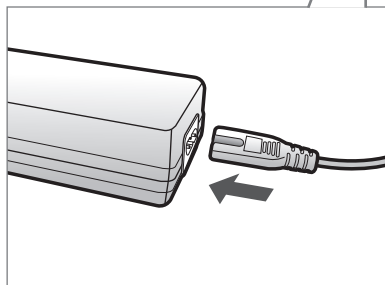

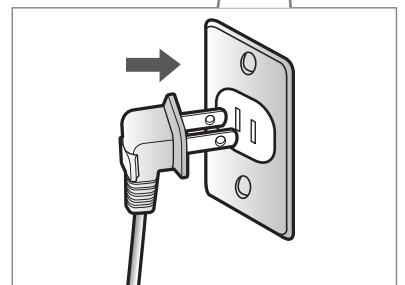

2 Connect the power cord to the battery charger



3 Connect the power plug to the outlet

The side with the sticker attached must face down.

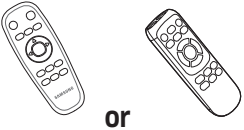
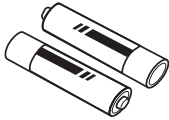
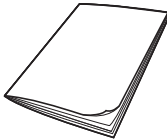
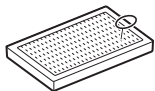
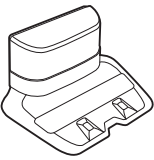
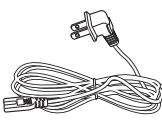
Accessories

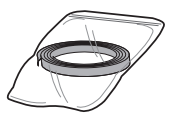
 <p>Remote control (Not included with SR1AM7010UW Series)</p>	 <p>Batteries (AAA type)</p>	 <p>User manual</p>	 <p>Spare filter (Optional)</p>
 <p>Docking station</p>	 <p>Power cord</p>	 <p>Battery charger</p>	 <p>Boundary markers (Optional)</p>

* Refer to page 15 for the installation of boundary markers.

Installation note

Note

- ▶ Install the docking station in a place where the floor is level and the wall is straight.
- ▶ It is best to install the docking station along the grain of wooden floors.
- ▶ If the emergency switch is off, the POWERbot will not charge even if it is docked in the docking station.
- ▶ Always turn on the power of the docking station.
 - If power is not supplied to the docking station, the POWERbot cannot find it and cannot automatically recharge.
 - If the POWERbot is left detached from the docking station, the battery will drain.
- ▶ If the POWERbot is in sleep mode, power will not come on even if the emergency switch is turned off and then on. Press and hold the [Start/Stop] button on the POWERbot to turn the sleep mode off.

Charging

After completely charging the POWERbot for the first time (after purchase), it can be used for 60 min. in Normal (🌀) mode. (Refer to the page 39 for the charging time.)

Smart Charging

If the POWERbot's charge runs low while it is in Auto clean mode, it will automatically return to the docking station to recharge, and then will return to the cleaning area after its battery is 2/3rds charged. (Maximum: 2 times.)

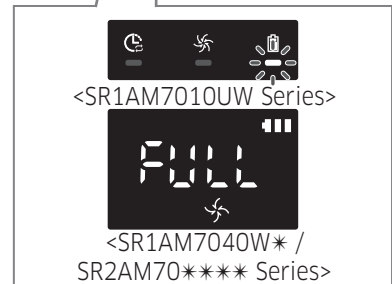
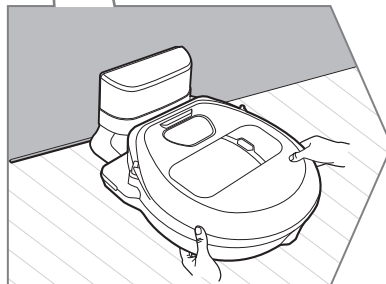
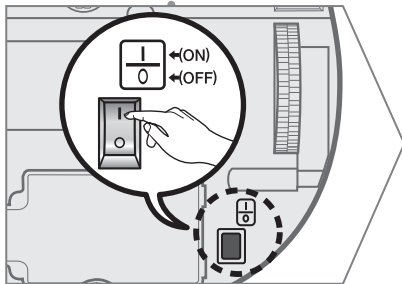
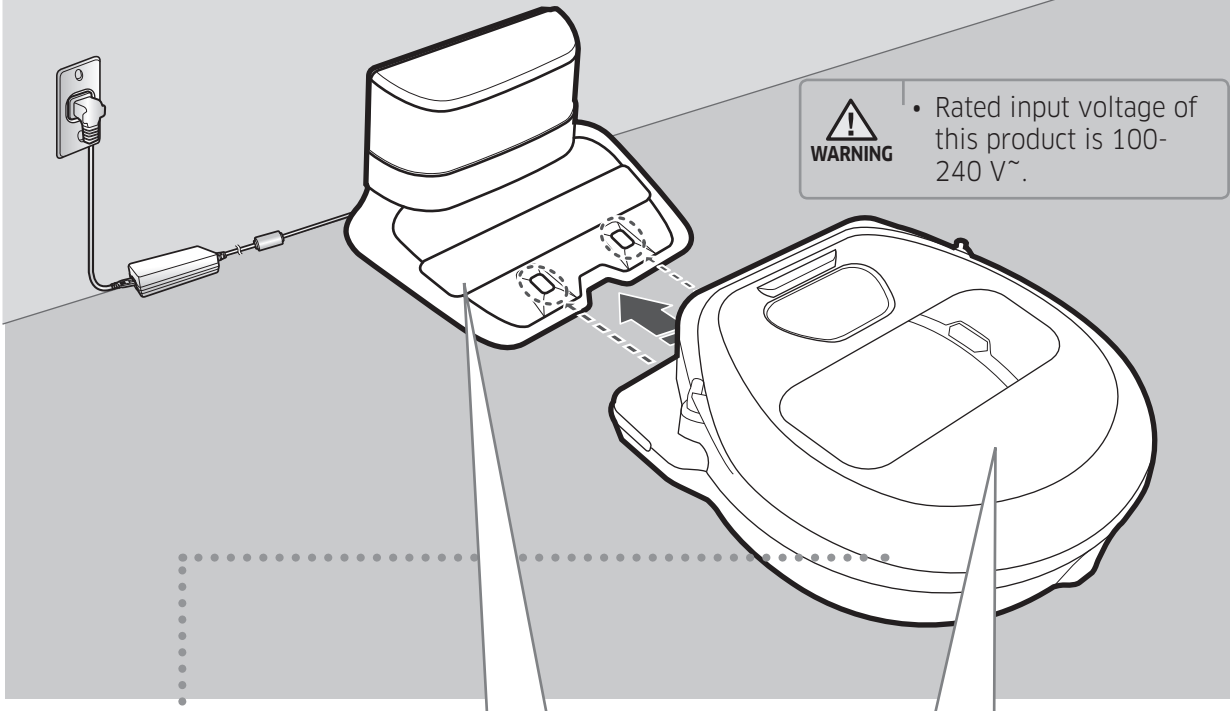

1 Turn on the emergency switch on the bottom

You must turn on the emergency switch to turn on the POWERbot.

Press and release the  button.

2 Manually charge the POWERbot by placing it in the docking station

Make sure the charging pins on the POWERbot and the docking station are aligned.

3 Check the charging status

For the SR1AM7010UW Series, the battery indicator blinks at 1 second intervals during charging. The indicator will remain on when the battery is fully charged. For SR1AM7040W* / SR2AM70**** Series, each section of the "■■■■" will turn on successively to indicate charging progress and "FULL" will appear when charging is complete.

Automatic charging

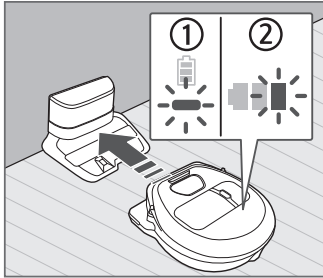

1. SR1AM7010UW Series

If the battery indicator blinks at 0.4 sec. intervals, the POWERbot will automatically return to the docking station to recharge.

2. SR1AM7040W* / SR2AM70**** Series

When the battery indicator blinks during cleaning, the POWERbot will return to the docking station to charge itself automatically.

Recharging



You can command the POWERbot to recharge at the docking station while it is cleaning.

Low battery (Lo)

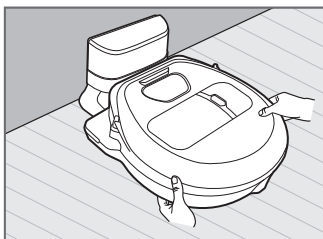

You can manually charge the POWERbot by placing it in the docking station.

Steps to take if automatic recharging is not occurring:

Reconsider the location of the docking station when:

- ▶ the docking station is located in a place where the POWERbot cannot easily access it.
- ▶ the distance between the docking station and POWERbot is over 16.4 ft (5 m).
 - It may take a long time for the POWERbot to return to the docking station for recharging

Manually charge the POWERbot when:

- ▶ the docking station is located in a corner
- ▶ the battery is fully exhausted
- ▶ the POWERbot is immobilized by an obstacle (furniture, etc.)
- ▶ the POWERbot can't climb a threshold near the docking station (The maximum height of a threshold the POWERbot can climb is about 0.6 in (1.5 cm)).
- ▶ the battery indicator blinks and "Lo" is displayed
- ▶ the battery indicator blinks (Applicable to SR1AM7010UW Series)
- ▶ the POWERbot is set to the Spot clean or Manual clean mode

Using POWERbot

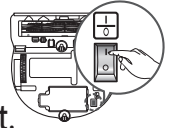

You must turn on the emergency switch on the bottom of the unit before using POWERbot.

Turning the power on/off

Press the  button for more than 3 seconds



- When POWERbot is not used for 30 min.;
SR1AM70**U* / SR2AM70**U* series: Enters energy-saving mode.
SR1AM70**W* / SR2AM70**W* series: Automatically returns to the docking station to be charged.

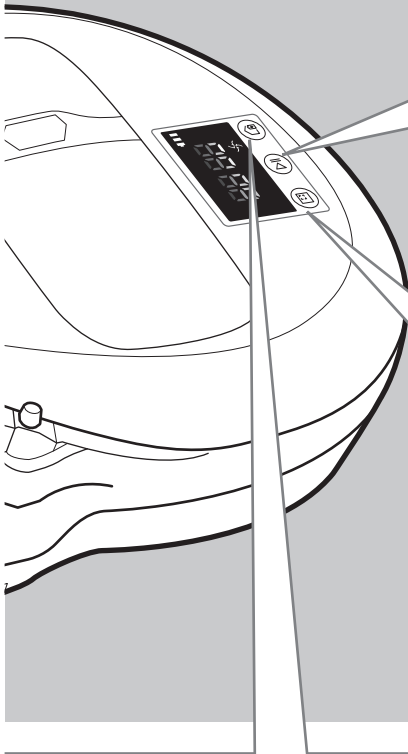

Starting Auto clean mode

Press and release this button. The POWERbot moves and automatically cleans the set areas only once.



* Stop cleaning: Press and release the  button

Using Spot clean mode

The POWERbot cleans a localized area intensely.



Recharging/Energy-saving mode

► Recharging







You can command POWERbot to recharge at the docking station automatically while it is cleaning by pressing this button.

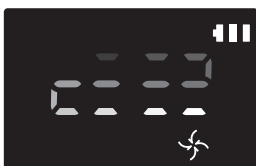

► Energy-saving mode

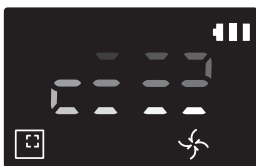
Refer to page 17.

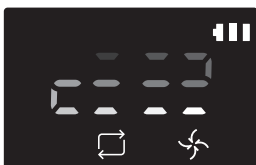
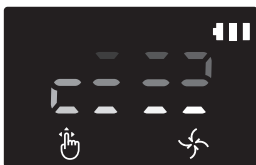

Selecting cleaning modes

Cleaning mode	How to select	Displayed icons	
		SR1AM7040W* SR2AM70****	SR1AM7010UW
Auto clean			
Spot clean			
Repeat clean	* Press the [A,B type ], [C type ] on the remote controller first, and then press the [Start/Stop ].		-
Manual clean	* You can select manual clean mode using the direction control buttons on the remote control.		-

- * If POWERbot fails to return to the docking station, it will enter energy-saving mode and the display panel will be turned off.
- * To exit the energy-saving mode, press the [Start/Stop ] or [Power ] button on the main body or the remote control.
- * If cleaning in Auto clean mode is completed within 15 minutes, POWERbot cleans 1 more time.

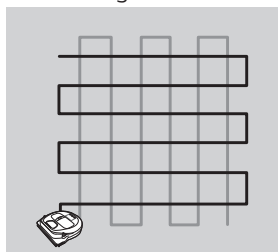

Using POWERbot

Cleaning method for each mode

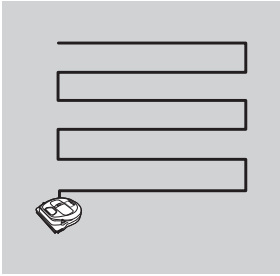

Auto clean

Automatically cleans the set areas only once.

* SR1AM7010UW series : Cleans repeatedly until the battery is depleted.

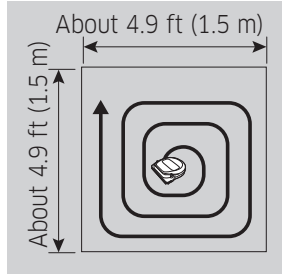

Spot clean

Cleans a localized area intensely. It can be used to clean bread or cookie crumbs.

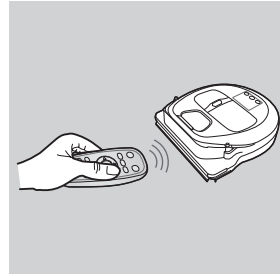

Manual clean

You can move POWERbot with the remote control to clean the desired spot.

* This function is not available on the SR1AM7010UW series.

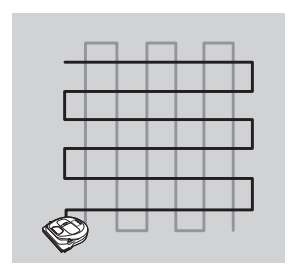

Repeat clean

Cleans repeatedly until the battery is depleted.

* This function is not available on the SR1AM7010UW series.

Note

▶ If you select Auto clean or Repeat clean, the POWERbot cleans the area near the docking station first.

Using special cleaning functions

Cleaning function	Operation	Displayed icons	
		SR1AM7040W* SR2AM70****	SR1AM7010UW
Intelligent power control	<p>* When the POWERbot detects a carpet in normal mode, it will automatically operate with stronger suction power.</p>		
Edge clean master	<p>* When the POWERbot detects an edge or corner in Auto clean or Spot clean, the auto shutter tool operates and approaches the edge or corner section to clean.</p> <p>▶ Straight edge (One time cleaning) ▶ Corner (Cleans twice)</p>		

About the boundary markers



To prevent the POWERbot from entering the following areas, place the boundary markers on the floor in an □ shape at intervals of about 5.9 in (15 cm).

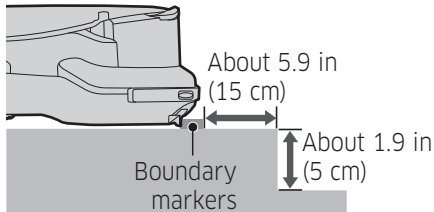

Where a raised spot exceeds 1.9 in (5 cm)

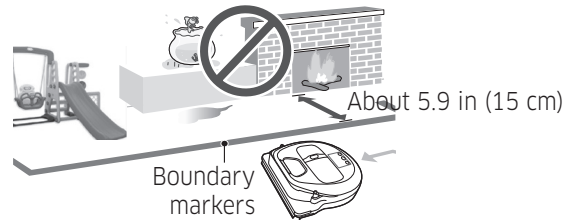

Where there is a slide, swing, fireplace, or any flammable substance or moisture.

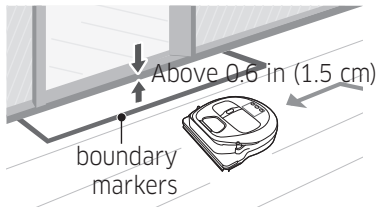

Where a threshold is higher than 0.6 in (1.5 cm)

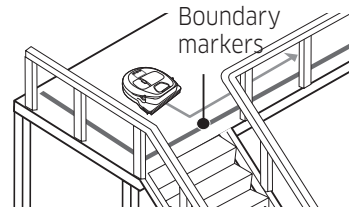

Where there is risk of falling such as near stairs, porches, or guardrails.

Using Energy-saving mode

You can select the Energy-saving mode to save energy during battery charging. Energy-saving mode turns off all functions except battery charging. Use it to reduce power consumption while you are away from home for an extended period of time.

How to select or cancel		Displayed icon	
	Press for 5 sec. 	* About 3 seconds later, the previous indicator will appear.	<SR1AM7010UW series only> Blinking Blinking

Note

- ▶ If you select the Auto/Max/Manual clean mode or press the Point cleaning button, the Energy-saving mode will be cancelled.
- ▶ When Energy-saving mode is on, setting the schedule will cancel Energy-saving mode.
 - If you select the Energy-saving mode after setting the schedule, the schedule will not be cancelled.
- ▶ If the docking station is off, Energy-saving mode will be cancelled.

Using the remote control

[A Type]

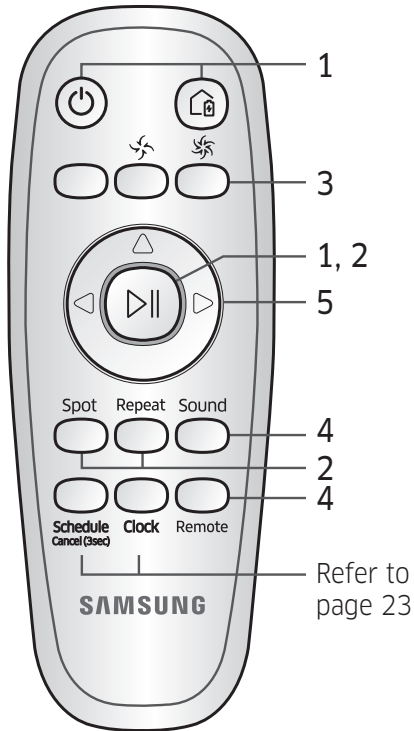

[B Type]

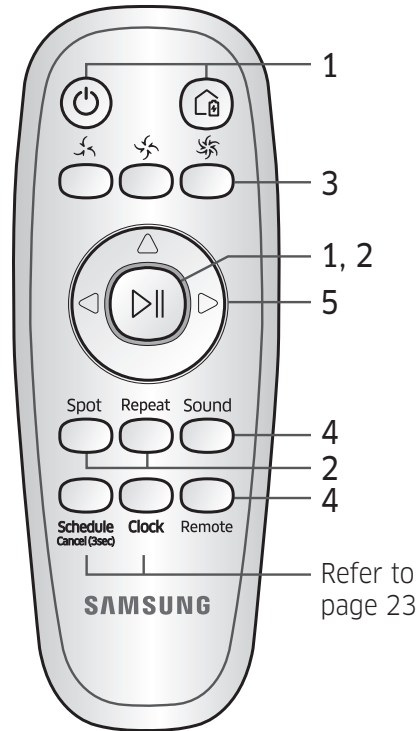



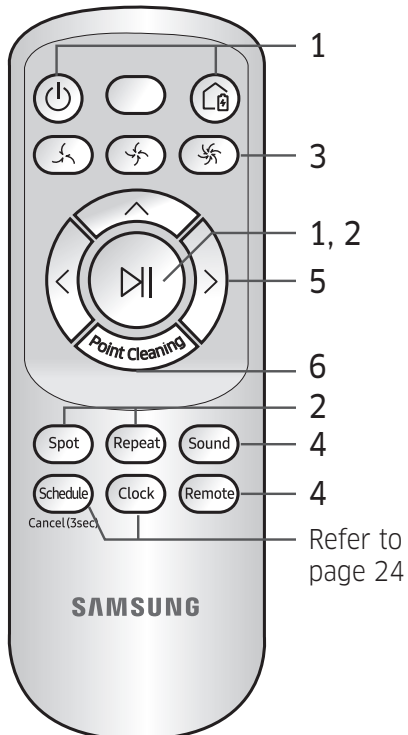





[C Type]











□ [A Type] / □ [B Type]/ □ [C Type]









1 Power / Recharging / Start/Stop

Power				Turn POWERbot's power on/off
Recharging				Select to recharge POWERbot at the docking station automatically
Start/Stop				Select to start or stop the cleaning process







2 Cleaning modes

Auto clean				Select to clean all set areas only once and then have the POWERbot automatically return to the docking station.
Spot clean				Select to clean a localized area intensely
Repeat clean				Select to clean repeatedly until the battery becomes very low and the battery level indicator blinks

3 Suction power

Turbo mode				Select to clean with the strongest suction power
Normal mode				Select to clean with moderate suction power
Quiet mode				Select to clean with lower operational noise

4 Additional function

Sound				Each time you press this button, Sound Effects → Mute is selected in sequence
Remote control				Select to turn the Wi-Fi function on or off

* Turning the emergency switch off and then on will not cancel or change the settings.

Using the remote control

5 Manual clean mode & Direction control

Move forward				Select to move forward
Turn left				Select to turn left
Turn right				Select to turn right

* Moving backward is not available.

6 Point cleaning

Available only with C type remote controllers.

You can use the remote control to direct the POWERbot to clean a desired spot while the POWERbot is cleaning.

Point the red light on the floor within 1.6 ft (0.5 m) of the POWERbot's location.

Press and hold the Point cleaning button to move the red light to the desired spot. The POWERbot will follow the light while cleaning.

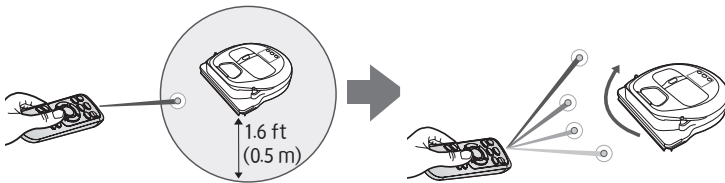

Operating distance of the remote control

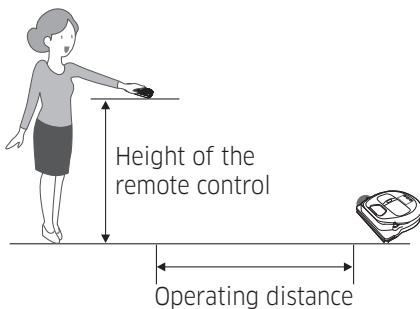

Height of the remote control	1.6 ft (0.5 m)	3.3 ft (1 m)	4.9 ft (1.5 m)
Operating distance	About 4.9 ft (1.5 m)	About 6.6 ft (2 m)	About 9.8 ft (3 m)

Inserting batteries

Open the battery cover by lifting it up while pressing the locking tab. Insert the batteries as shown in the illustration, and then close the cover until it clicks into place.

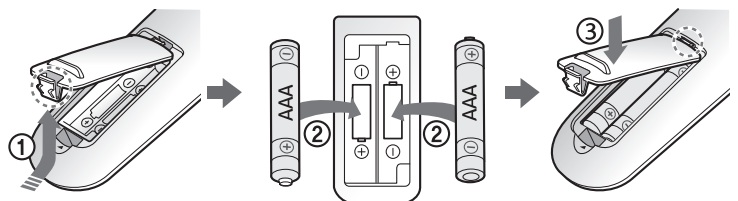

Name of each part

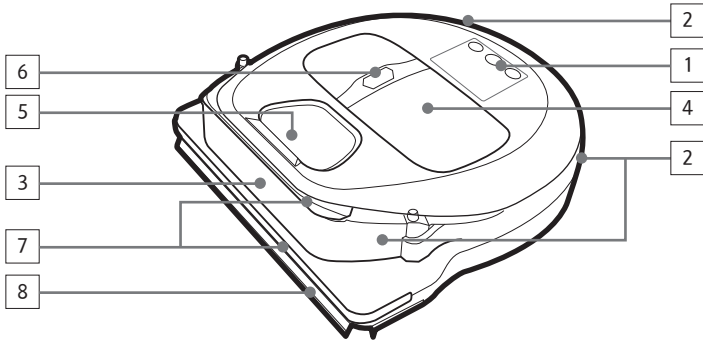

Top

1. Display panel
2. Remote control signal receiver
3. Obstacle sensor
4. Dustbin
5. Camera
6. Dustbin button
7. Bumper sensor
8. Auto shutter tool

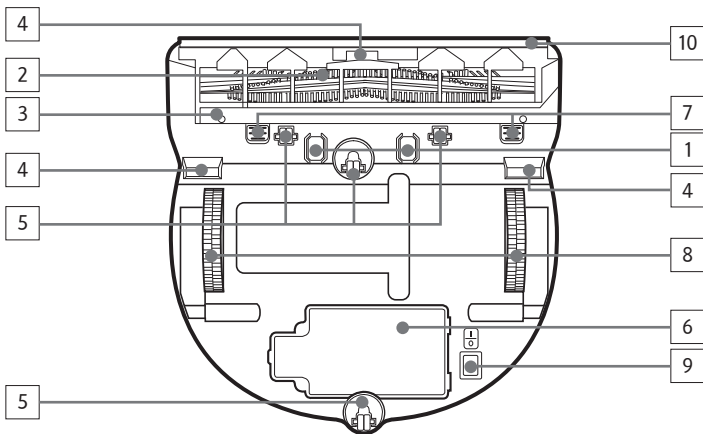

Bottom

1. Charge pins
2. Brush
3. Brush cover
4. Cliff sensor
5. Roller
6. Battery cover
7. Brush cover button
8. Driving wheel
9. Emergency switch
10. Auto shutter tool

Name of each part

Display panel

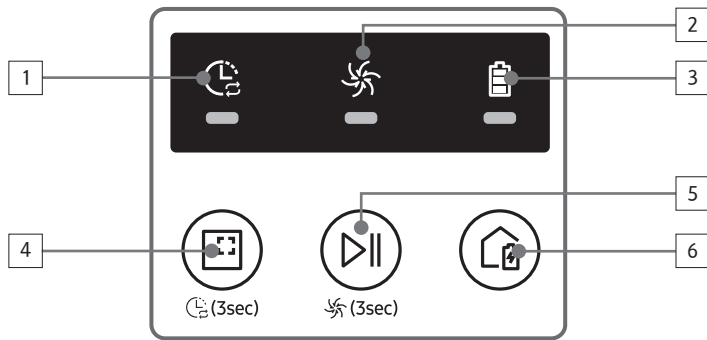

<SR1AM7010UW series>

1. Daily schedule
2. Normal/Turbo mode
3. Battery indicator
4. Spot cleaning button, daily schedule (3sec)
5. Start/Stop button, Turbo mode (3sec)
6. Recharging button

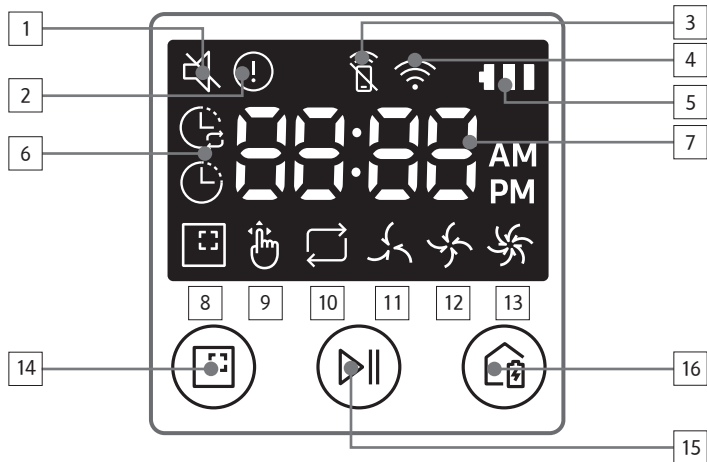

<SR1AM7040W* / SR2AM70**** series>

1. Mute
2. Information Indicator
3. *Smart Control Off/On indicator
4. *Wi-Fi
5. Battery indicator
6. One-time/Daily schedule
7. Number display
8. Spot clean mode
9. Manual clean mode
10. Repeat clean mode
11. Quiet mode
12. Normal mode
13. Turbo mode
14. Spot cleaning button
15. Start/Stop button
16. Recharging button

*SR1AM70**W* / SR2AM70**W* : Wi-Fi supported model

Setting time/schedule

[A Type, B Type] Only Auto clean mode can be scheduled.

Setting the time

You must set the current time before using the One-time/daily schedule function.

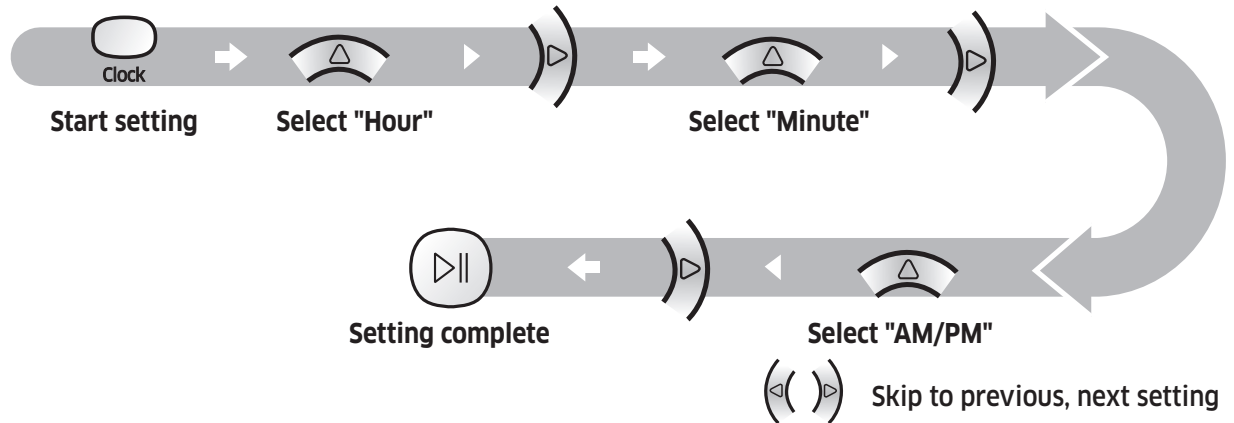

Setting the schedule

You can set/cancel the schedule only when the POWERbot is docked in the docking station.

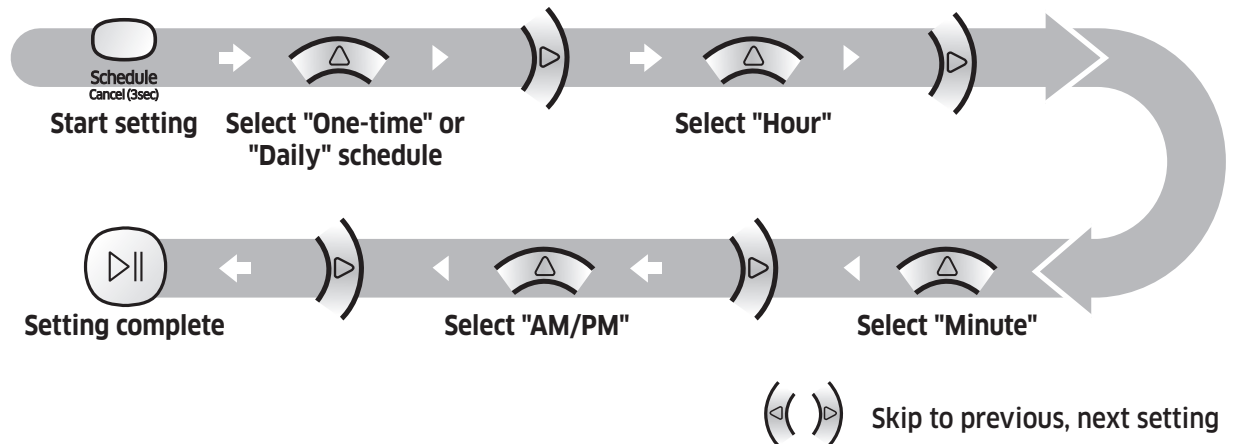

Cancelling during setup



► The setting will be canceled automatically if there's no input for 7 seconds.

Cancelling One-time/Daily schedule

When both One-time/ Daily schedule is set	→ or → or
	Press for 3 sec. Select the schedule Cancel complete
When either one of One-time or Daily schedule is set	
	Press for 3 sec.

Setting time/schedule

[C Type] Only Auto clean mode can be scheduled.

Setting the time

You must set the current time before using the One-time/daily schedule function.

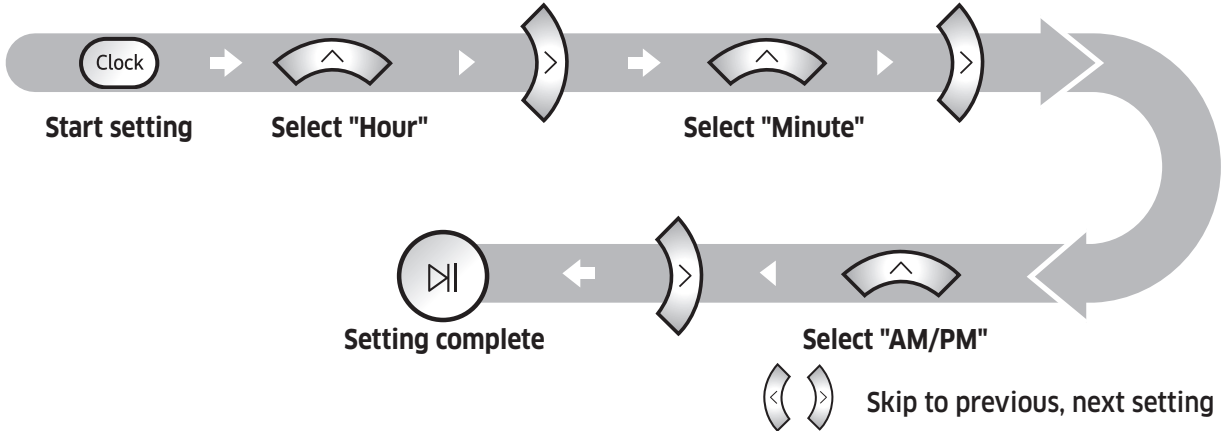

Setting the schedule

You can set/cancel the schedule only when the POWERbot is docked in the docking station.

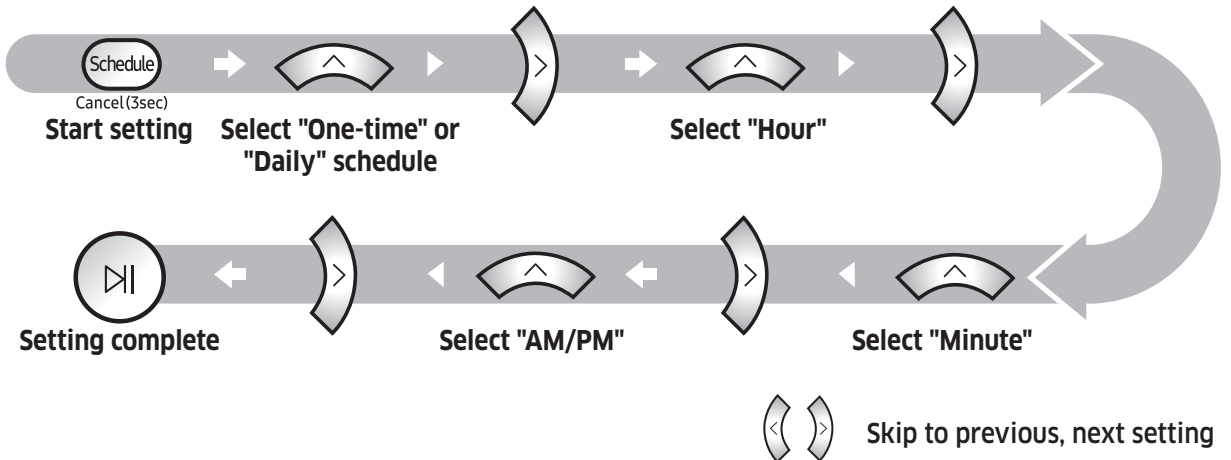

Cancelling during setup



▶ The setting will be canceled automatically if there's no input for 7 seconds.

Cancelling One-time/Daily schedule

When both One-time/ Daily schedule is set	→ or → or
When either one of One-time or Daily schedule is set	
	<p>Press for 3 sec. Select the schedule Cancel complete</p> <p>Press for 3 sec.</p>

[SR1AM7010UW series] For the models which do not include a remote control, you can set a daily schedule as described below.

Setting the schedule

You can set/cancel the schedule only when the POWERbot is docked in the docking station.



Press for 3 seconds.



When the schedule LED is turned on, the daily schedule is set.

* The time you pressed the button will be set as the time that the POWERbot is scheduled to begin cleaning. The POWERbot will automatically begin cleaning every day at that scheduled time.

Cancelling daily schedule

When a daily schedule is set



Press for 3 seconds.

Cleaning and maintaining

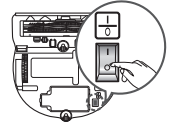

You must turn off the emergency switch before cleaning the POWERbot.

Cleaning the dustbin

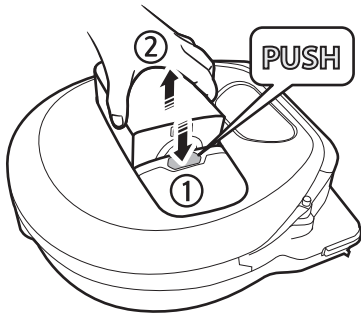

1 Press the button to remove the dustbin

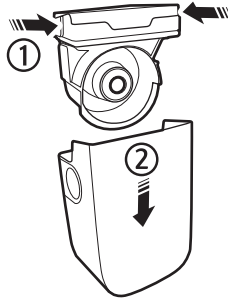

2 Remove the dustbin cover



3 Remove dust in the dustbin and cyclone unit

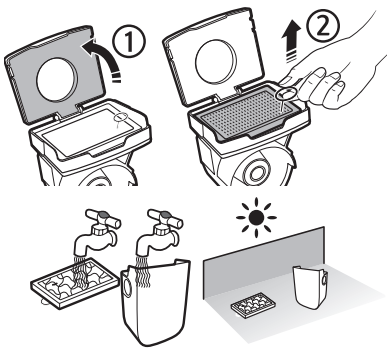

4 Detach the cyclone unit from the dustbin cover, and then wash the dustbin and the filter

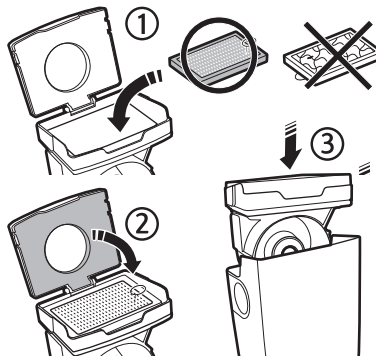

5 Reassemble the dustbin

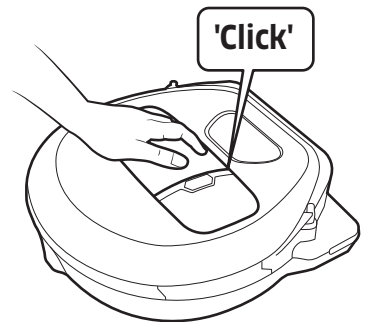

6 Reinsert the dustbin into the main body until it clicks

Cleaning the sensors and the camera

Lightly wipe with a soft cloth. Do not use water or cleaning solutions.

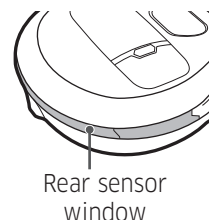
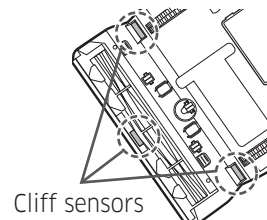
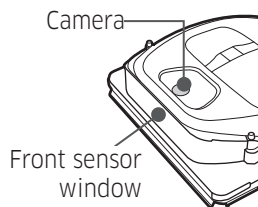
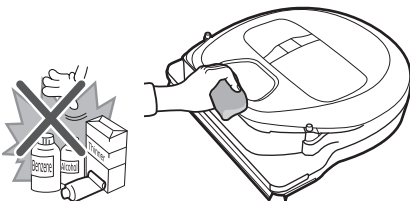

Cleaning the brush and Auto shutter tool

Brush design may differ depending on the model.

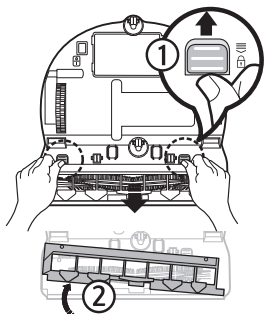

1 Remove the brush cover

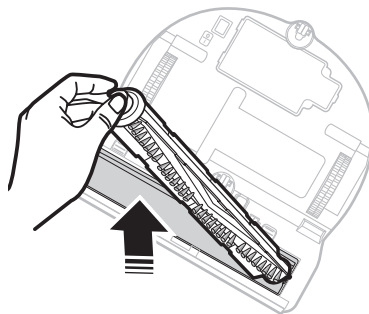

2 Remove the brush



3 Clean the brush

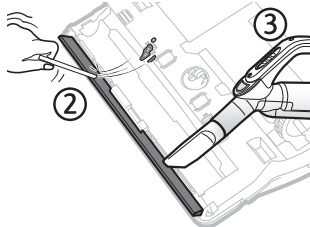
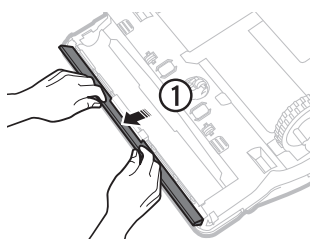

4 Clean the auto shutter tool

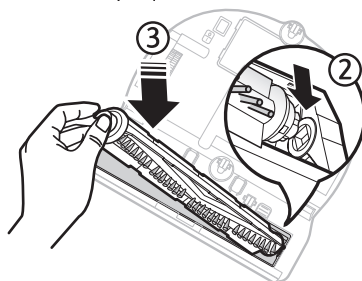
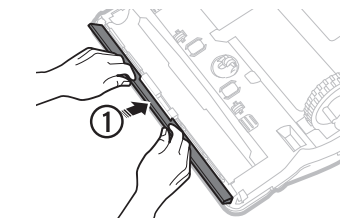

5 Reassemble the brush

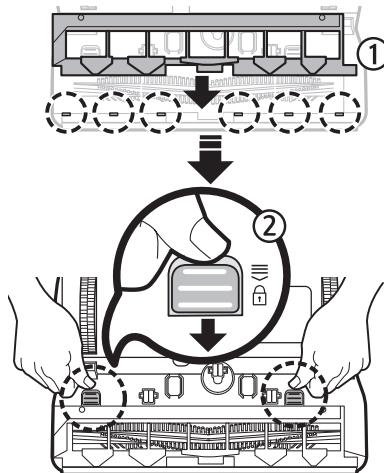

6 Reassemble the brush cover

Cleaning the Driving wheel

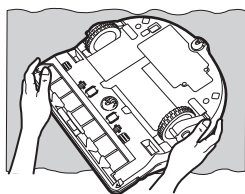

1 Put a soft cloth on the floor and place POWERbot upside-down on the cloth.

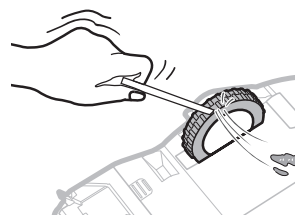

2 Use a blunt rod or tweezers to remove foreign matter.

Samsung Connect App

The Samsung Connect App is only compatible with models that have a Wi-Fi function.

Setting up the wireless router

- ▶ Please refer to the user manual of your wireless router if you have access problems.
- ▶ Samsung POWERbot supports only Wi-Fi 2.4 Ghz.
- ▶ Samsung POWERbot supports IEEE 802.11b/g/n and Soft-AP.
 - IEEE 802.11n is recommended.
- ▶ Samsung POWERbot supports only DHCP (Dynamic Host Configuration Protocol). Please make sure that the DHCP server option is activated on your wireless router.
- ▶ POWERbot supports the WEP-OPEN, WPA-PSK/TKIP, and WPA2-PSK/AES for the authentication and encryption protocols.
 - WPA2-PSK/AES is recommended.
 - Confirm that your router has a unique SSID and password.
- ▶ The quality of your wireless network connection may be influenced by the surrounding wireless environment.
- ▶ If your Internet service provider has permanently registered the MAC address (a unique identification number) of your PC or modem, your POWERbot may not be able to connect to the Internet. Ask your Internet service provider about the procedure to connect an apparatus other than a PC to the Internet.
- ▶ If your internet service provider requires your ID or password to connect to the internet, your POWERbot may not be able to connect. If this is the case, you must enter your ID or password when connecting to the Internet.
- ▶ The POWERbot may not be able to connect to the Internet because of firewall issues. Contact your Internet service provider to resolve these issues.
- ▶ Some wireless routers may transmit an abnormal Domain Name Server (DNS) address even if the Internet is not connected. If this occurs, contact the manufacturer of your wireless router and your Internet service provider.
- ▶ If you still cannot connect to the Internet even after trying the procedure provided by your Internet service provider, please contact an authorized Samsung service center.
- ▶ If your router is not a Wi-Fi certified product, The POWERbot may not be able to connect to the Internet.

Downloading the Samsung Connect App

- ▶ Download and install the Samsung Connect app from the markets (Google Play Store, Apple App Store, or Samsung Galaxy Apps). To find the app, use the keyword “Samsung Connect”.

Note

- ▶ The Samsung Connect app requires Android OS 6.0 (marshmallow) or later and it is optimized for Samsung Galaxy S and Note series. It may not work properly with third-party smartphones.
- ▶ For Apple models, the app requires iOS 9 or later.
- ▶ The Samsung Connect app is subject to change without notice for improvements in usability and performance.

Setting up a Samsung account

- ▶ You must sign in to a Samsung account before using the Samsung connect app.
- ▶ To set up a Samsung account, you can follow the directions provided by the Samsung Connect app.
- ▶ Or, if you have a Samsung smartphone, you can add your Samsung account in the setting app of your smartphone. Then, it will automatically sign in to your Samsung account.





Samsung Connect App

Adding a device to the Samsung Connect APP

1. Connect your smartphone to your wireless router.
2. Launch the Samsung Connect app on your smartphone.
3. If a pop-up saying that a new device has been found appears, tap ADD NOW.
 - If the pop-up doesn't appear, tap the + button and select the device which you want to connect from the list of AVAILABLE DEVICES.
 - If your device doesn't appear in the list, add the device manually by selecting the device type and selecting the specific device model.
4. [Android] The connection to your device will be progressed automatically.
 - [iOS] Open the setting app, and select [Robot vacuum] Samsung in the Wi-Fi list.
5. Provide the authentication when you are directed to do so.
6. [Android] The connection to your wireless router will be progressed automatically.
 - [iOS] Open the setting app, and select the wireless router in the Wi-Fi list.
7. The remaining setup will be automatically done. Then, a new Device Card will be added.

Note

- ▶ If you cannot complete the product registration, please take the following steps.
 - Try the registration procedure again as you have directed by the pop-up messages.
 - Confirm that the UPnP option of your wireless router is active, and then try the registration procedure again.
 - Confirm that your wireless router is operating in wireless mode, and then try the registration procedure again.
 - If you have two or more POWERbots, turn off the other POWERbots, and then try to register your POWERbot again.
 - If there is any other wireless router that has the same SSID as your wireless router, the registration might be failed.
- ▶ Smart control and Wi-Fi indicator

	On	Smart control is blocked. (The remote controller can still be allowed.)
	Off	Smart control is allowed.
	On	The POWERbot is connected to the wireless router.
	Off	The POWERbot is trying to connect the wireless router.

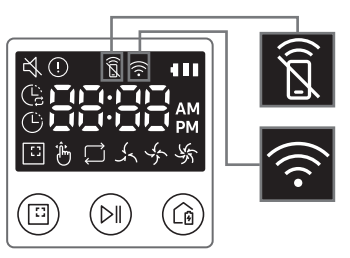

- ▶ When the Smart control is blocked, you cannot control the POWERbot on your smartphone.
- ▶ The POWERbot and your smartphone are not connected to the same wireless router, a response delay may occur depending on your network environment.

Software Update

- ▶ When the POWERbot is charging on the docking station, the POWERbot connects to the server and then checks if a software is available. If a new software is found, POWERbot will automatically download and update it.
- ▶ If “UP” is displayed on the display panel while the POWERbot is charging, it means that an update is in progress. Please wait for completing the update before using the POWERbot.

Using the Samsung Connect APP

- ▶ When you tap the device card on the Samsung Connect app, the plug-in for your device will be launched.

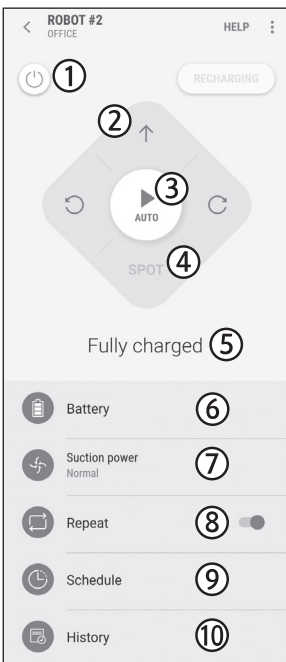

1. Power (on / off)
2. Directional controls with Manual clean mode (Forward, Left turn, Right turn)
3. Auto clean mode (start /stop)
4. Spot clean mode
5. Current status
6. Battery status
7. Suction power
8. Repeat option (on / off)
9. Schedule (Once / Daily)
 - The current time of the device will be synchronized when entering the schedule setting.
 - A scheduled cleaning will only be started when the device is charging on the docking station.
10. Cleaning history

Notes and cautions

Charging

Notes

- ▶ If the battery overheats during charging, it may take longer to charge.
- ▶ If automatic charging is not working, do the following:
 - Turn the emergency switch (on the bottom of POWERbot) off and on again.
 - Unplug the docking station's power plug and then plug it back on.
 - Unplug the docking station, and then check whether there is any foreign matter on the charging pins. If there is, clean the POWERbot and the charging pins of the docking station with a dry cloth or rag.
 - Check for any obstacles such as reflective objects, chairs, etc. near the docking station.
- ▶ If the POWERbot is left detached from the docking station, the battery will drain.
 - Try to keep the POWERbot in the docking station so it can charge continuously when not in use. However, you should turn off the emergency switch and leave the docking station unplugged if you plan to be out of your house for long periods of time such as when you go on vacation, etc.

Using

Notes

- ▶ The POWERbot may get caught on thresholds, etc. during cleaning.
 - To restart operation, shut off the emergency switch, move the POWERbot to an area where it can move easily, and then turn on the power again.
- ▶ The POWERbot cannot completely clean areas it cannot enter, such as corners, between the wall and sofa, etc.
 - Please use another cleaning tool to clean them regularly.

- ▶ The POWERbot cannot vacuum clumps of dirt, so some may remain on the floor after cleaning.
 - Please use another cleaning tool to clean them regularly.
- ▶ If POWERbot is turned off, you cannot turn it on by pressing the Power button on the remote control. Press and hold the [Start/Stop] button on POWERbot.
- ▶ You cannot select and have the POWERbot execute Spot clean mode while it is charging.
- ▶ If you press the Manual clean / Point cleaning button while the POWERbot is charging, the POWERbot will detach itself from the docking station and then go into standby mode.

Cleaning and maintenance

Notes

- ▶ If you washed the dustbin and filter with water
 - Dustbin: Completely wipe out the water.
 - Filter: Completely dry it in the shade before using.
- ▶ When cleaning the auto shutter tool, do not pull the auto shutter tool out too hard.

Caution

- ▶ Watch your fingers when attaching or detaching the filter, since they may get stuck in the dustbin's intake.
- ▶ To avoid blockages by foreign matter, do not let the POWERbot vacuum up toothpicks, cotton swabs etc.
- ▶ If it is difficult to remove foreign matter from the brush, contact an authorized Samsung service center.

- ▶ Since the brush removes dirt from the floor during cleaning, foreign matter such as thread, long hair, etc. may get caught in it. For the best cleaning results, check and clean it regularly.

About the battery

Notes

- ▶ Purchase batteries at authorized Samsung centers and check for the Samsung symbol () on the battery. Confirm that you have the correct model battery before purchasing.
- ▶ This battery is exclusively for the Samsung Electronics POWERbot. Do not use it for any other product.
- ▶ Do not disassemble or modify the battery.
- ▶ Do not throw the battery out in a fire or heat it.
- ▶ Do not connect any metallic object to the charging contacts (+, -).
- ▶ Store the battery indoors (at 0 °C~40 °C).
- ▶ If the battery malfunctions, do not disassemble it yourself. Contact your nearest Samsung service center.
- ▶ Battery charging time and usage time may decrease the more the battery is used. If the battery's lifespan has been exceeded and it no longer recharges or functions properly, have it replaced at a Samsung service center.

- ▶ The battery warranty period is 6 months from the date of purchase.

About the IrDA sensor

Caution

- ▶ Infrared signal transmission may not be smooth in locations exposed to halogen lamps or in outdoor locations.
- ▶ The POWERbot uses 3 types of infrared devices. Each of the devices has a different priority level. A device may not work if its signal is superseded by a device with a higher priority.
 - Infrared signal Priority: Smart control > Docking station
- ▶ Different infrared signals may interfere with one another and cause the devices to malfunction if they are used together in a small space or in close proximity.
- ▶ If more than one POWERbot is used simultaneously, they may malfunction due to interference between infrared signals.

Information codes

<SR1AM7010UW series>

1 The three indicators below blink and an information codes alarm sounds.

2 Turn off the emergency switch, check the instructions below, and then take appropriate action.

3 The information code will disappear when you turn on the emergency switch

Information codes animation



Information codes	Checklist
	The POWERbot is caught, stuck or trapped while moving. ▶ Turn off the emergency switch, and then move the POWERbot to another area.
	Foreign matter is caught in the brush. ▶ Turn off the emergency switch, and then remove the foreign matter from the brush.
	Foreign matter is caught in the left Driving wheel. ▶ Turn off the emergency switch, and then remove the foreign matter from the Driving wheel.
	Foreign matter is caught in the right Driving wheel. ▶ Turn off the emergency switch, and then remove the foreign matter from the Driving wheel.
	Foreign matter is caught in the auto shutter tool. ▶ Turn off the product by pressing the emergency switch, and then remove the foreign matter from the auto shutter tool.
	The bumper sensor needs to be checked. ▶ Turn off the emergency switch, and then turn it back on. ▶ If the information code does not disappear, check if there's any foreign matter between the bumper and the main body. If there is, pull the bumper slightly, and then remove the foreign matter.
	Foreign matter has accumulated on the obstacle sensor. ▶ Turn off the emergency switch, and then clean the front and rear sensor with a soft cloth.
	Foreign matter has accumulated on the cliff sensor. ▶ Turn off the emergency switch, and then clean the cliff sensor with a soft cloth.
	Main PCB needs to be checked. ▶ Turn off and restart the product. If the same problem occurs repeatedly, a service check is required.

<SR1AM7040W* / SR2AM70**** series>

1 The information code below appears and an error alarm sounds.

2 Turn off the emergency switch, check the instructions below, and then take appropriate action.

3 The information code will disappear when you turn on the emergency switch

Information codes	Checklist
	<p>The POWERbot is caught, stuck or trapped while moving.</p> <p>▶ Turn off the emergency switch, and then move the POWERbot to another area.</p>
C 01	<p>Foreign matter is caught in the brush.</p> <p>▶ Turn off the emergency switch, and then remove the foreign matter from the brush.</p>
C 02	<p>Foreign matter is caught in the left Driving wheel.</p> <p>▶ Turn off the emergency switch, and then remove the foreign matter from the Driving wheel.</p>
C 03	<p>Foreign matter is caught in the right Driving wheel.</p> <p>▶ Turn off the emergency switch, and then remove the foreign matter from the Driving wheel.</p>
C 04	<p>Foreign matter is caught in the auto shutter tool.</p> <p>▶ Turn off the product by pressing the emergency switch and remove the foreign matter from the auto shutter tool.</p>
C 05	<p>The bumper sensor needs to be checked.</p> <p>▶ Turn off the emergency switch, and then turn it back on.</p> <p>▶ If the information code does not disappear, check if there's any foreign matter between the bumper and the main body. If there is, pull the bumper slightly, and then remove the foreign matter.</p>
C 06	<p>Foreign matter has accumulated on the obstacle sensor.</p> <p>▶ Turn off the emergency switch, and then clean the front and rear sensor with a soft cloth.</p>
C 07	<p>Foreign matter has accumulated on the cliff sensor.</p> <p>▶ Turn off the emergency switch, and then clean the cliff sensor with a soft cloth.</p>
C 11	<p>Main PCB needs to be checked.</p> <p>▶ Turn off and restart the product. If the same problem occurs repeatedly, a service check is required.</p>

Troubleshooting

Symptom	Checklist
<p>The POWERbot is not working at all.</p>	<ul style="list-style-type: none"> ▶ Check if the emergency switch is on. ▶ Check if all the icons are displayed on the display panel. ▶ Check if the POWERbot's battery is depleted. <ul style="list-style-type: none"> - If "Lo" is displayed, place the POWERbot in the docking station to charge it. - If the battery indicator is blinking, manually place the POWERbot in the docking station to charge. (SR1AM7010UW series only) ▶ Replace the batteries (AAA type) if the remote control is not working.
<p>The POWERbot has stopped during cleaning.</p>	<ul style="list-style-type: none"> ▶ If "Lo" is displayed on the display panel, place the POWERbot in the docking station to charge it. ▶ If the battery indicator is blinking, manually place the POWERbot in the docking station to charge. (SR1AM7010UW series only) ▶ If the POWERbot is immobilized by an obstacle such as a cord, threshold etc, pick it up and move it away from the obstacle. <ul style="list-style-type: none"> - If any fabric or string is caught in a drive wheel, turn off the emergency switch and remove the fabric or string.
<p>Suction power is weak.</p>	<ul style="list-style-type: none"> ▶ If the "Filter inspection indicator" is on, turn off the emergency switch, and then clean the dustbin. ▶ When there's too much dust in the dustbin, suction power may be weakened. Turn off the emergency switch, and then empty the dustbin. ▶ If the intake (on the bottom of the POWERbot) is blocked by foreign matter, turn off the emergency switch, and then remove the foreign matter from the intake. ▶ When noise suddenly increases, turn off the emergency switch, and then empty the dustbin.
<p>The POWERbot cannot find the docking station.</p>	<ul style="list-style-type: none"> ▶ Check if there's a power failure or whether the power plug is unplugged. ▶ Remove any obstacles around the docking station that may prevent the POWERbot from returning to the docking station. ▶ If there's foreign matter on the charging pins, charging can be affected. Clean the foreign matter off the pins.
<p>The POWERbot suddenly cleans diagonally.</p>	<ul style="list-style-type: none"> ▶ Check if the docking station is installed along the grain of a wooden or tile floor. ▶ The POWERbot may clean in a diagonal direction if it is moving to another area using the shortest route. It may also move at a diagonal if it made contact with an obstacles at that angle, if it was charged at the docking station at an angle, or if the grain of the wooden/tile floor is skewed in that direction.
<p>Point cleaning is not working.</p>	<ul style="list-style-type: none"> ▶ If you point the red light directly at the POWERbot, it may not move in desired direction. <ul style="list-style-type: none"> - Point the red light on the floor within 1.6 ft (0.5 m) of the POWERbot. ※ Do not use point cleaning in direct sunlight, under bright light, or on dark floors.

Symptom	Checklist
I have installed the Samsung Connect app, but, the POWERbot fails to connect.	▶ You can use the Samsung Connect app with the POWERbot only after connecting the wireless router and the POWERbot through the Easy-Setup procedure. See pages 28 through 31.
I cannot log into my Samsung account.	▶ Check your ID and password on the screen of the Samsung account.
A message appears saying there is a failure during Easy-Setup.	▶ You may have failed temporarily due to the distance from the wireless router or other obstacles. Please try again after a while.
The Samsung Connect app does not work even though your smart phone is normally connected to the POWERbot.	▶ Turn off the Samsung Connect app and then run it again, or disconnect the smart phone from the wireless router and then connect it again. Or turn off the power supply of the POWERbot, turn it on, wait for a minute or longer, and then run the Samsung Connect app again.
The functions of the Samsung Connect App do not work.	▶ Check if the POWERbot's Smart control blocking function is On. (When Smart control is blocked, the Wi-Fi indicator is turned off. You can only use the remote control to control the POWERbot remotely.)
The Samsung Connect Robot Vacuum App fails to start.	▶ Check if the POWERbot is connected to the wireless router.
The POWERbot is not connected to Wi-Fi.	▶ Check the setting status of the wireless router.
The Intelligent Power Control function works on a normal floor. (It should only work on carpets.)	<ul style="list-style-type: none"> ▶ Check whether the floor is uneven and whether the POWERbot works with its body a bit lifted up. ▶ Check whether there is any foreign matter on the cliff sensor which is on the bottom of the POWERbot. ▶ Check whether the floor color is dark.
The Intelligent Power Control function does not work.	▶ When the POWERbot cleans a carpet with short fibers and bright color, it may recognize the carpet as a floor and then the Intelligent Power Control function may not work.
The Edge Clean Master function does not work.	<ul style="list-style-type: none"> ▶ If the POWERbot cannot recognize a wall, the Edge clean master may not work: <ul style="list-style-type: none"> - When an obstacle made of reflective material is in front of the wall - When the wall itself is made of reflective material - When the wall is a dark color
The Edge Clean Master function works though there is no wall or corner.	<ul style="list-style-type: none"> ▶ Check whether small obstacles are arranged in a narrow space. ▶ If the POWERbot recognizes the front obstacle as a wall, the Edge clean master function may work.
The Edge Clean Master function works though the POWERbot has not approached a wall or corner.	▶ If the degree of the angle of a corner which the POWERbot detects is large, the Edge clean master function may work even though the POWERbot has not approached the wall or corner.

Open Source Announcement

The software included in this product contains open source software. You may obtain the complete corresponding source code for a period of three years after the last shipment of this product by sending an email to <mailto:oss.request@samsung.com>.

It is also possible to obtain the complete corresponding source code in a physical medium such as a CD-ROM; a minimal charge will be required.

The following URL http://opensource.samsung.com/opensource/VR7000_A20_TZ/seq/0 leads to the download page of the source code made available and open source license information as related to this product. This offer is valid to anyone in receipt of this information.



Specifications

<SR1AM7010UW, SR1AM7040W* series>

Classification	Item	Detail information		
		SR1AM7010UW	SR1AM7040W*	
Mechanical specifications (POWERbot)	Size (D x H x L)	13.4 in x 3.8 in x 13.7 in (340 mm x 97 mm x 348 mm)		
	Weight	8.82 lb (4 kg)		
	Sensor	Ceiling shape recognition (Visionary mapping plus TM)		
	Button type of POWERbot	Touch type		
Power specifications	Power voltage	100-240 V~, 50 Hz/60 Hz		
	Power consumption	80 W		
	Battery specifications	21.6 V / 38.8 Wh		
Cleaning	Charging type	Automatic charging/Manual charging		
	Cleaning mode	Auto, Spot, Daily schedule	Auto, Spot, Repeat, Manual, One-time schedule, Daily schedule	
	Charging time	Approximately 240 minutes		
	Cleaning time (On the basis of hard floor)	Turbo mode	Approximately 30 minutes	
		Normal mode	Approximately 60 minutes	

<SR2AM70**** series>

Classification	Item	Detail information		
Mechanical specifications (POWERbot)	Size (D x H x L)	13.4 in x 3.8 in x 13.7 in (340 mm x 97 mm x 348 mm)		
	Weight	9.5 lb (4.3 kg)		
	Sensor	Ceiling shape recognition (Visionary mapping plus TM)		
	Button type of POWERbot	Touch type		
Power specifications	Power voltage	100-240 V~, 50 Hz/60 Hz		
	Power consumption	130 W		
	Battery specifications	21.6 V / 77.8 Wh		
Cleaning	Charging type	Automatic charging/Manual charging		
	Cleaning mode	Auto, Spot, Repeat, Manual, One-time schedule, Daily schedule		
	Charging time	Approximately 160 minutes		
	Cleaning time (On the basis of hard floor)	Turbo mode	Approximately 30 minutes	
		Normal mode	Approximately 60 minutes	
Quiet mode		Approximately 90 minutes		

* For product improvement purposes, design and specifications of the product are subject to change without prior notice.

* Charging and cleaning times may differ depending on conditions of use.

If you have any questions or comments relating to Samsung products, please contact the SAMSUNG customer care center.

Country	Customer Care Center	Web Site
CANADA	1-800-SAMSUNG (726-7864)	www.samsung.com/ca/support (English) www.samsung.com/ca_fr/support (French)
U.S.A	1-800-SAMSUNG (726-7864)	www.samsung.com/us/support



POWERbot

Guide d'utilisation

Séries SR1AM70****, SR2AM70****

- Avant d'utiliser cet appareil, veuillez lire attentivement les instructions.
- Pour une utilisation en intérieur uniquement.



SAMSUNG

Table des matières

03 Consignes de sécurité

10 Installation

Accessoires / Notice d'installation

12 Mise en charge

Charge automatique / Recharge / Batterie Faible (Lo)

14 Utilisation du POWERbot

Mise sous/hors tension / Sélection des modes de nettoyage / Utilisation des fonctions spéciales de nettoyage / À propos des bornes / Utilisation du mode d'économie d'énergie

18 Utilisation de la télécommande

21 Nomenclature des pièces

Partie haute/Partie basse/Panneau d'affichage

23 Réglage de l'heure/du programme

Réglage de l'heure / Réglage du programme

26 Nettoyage et entretien

Nettoyage du réservoir de poussière/Nettoyage des capteurs et de la caméra/Nettoyage de la brosse et du volet obturateur automatique/Nettoyage de la roue d'entraînement

28 Application Samsung Connect

32 Remarques et mises en garde

Mise en charge / Utilisation / Nettoyage et entretien / À propos de la batterie / À propos du capteur infrarouge

34 Codes d'information

36 Dépannage

38 Annonce de logiciel open source

39 Caractéristiques techniques

Consignes de sécurité

CONSIGNES DE SÉCURITÉ



• Avant d'utiliser cet appareil, veuillez lire attentivement ce guide et le conserver pour toute référence ultérieure.



• Les instructions d'utilisation suivantes s'appliquant à plusieurs modèles, il est possible que les caractéristiques de votre aspirateur soient légèrement différentes de celles spécifiées dans ce manuel.

SYMBOLES ATTENTION/AVERTISSEMENT UTILISÉS



Indique un danger de mort ou de blessure grave.



Indique un risque de blessure ou de dégât matériel.

AUTRES SYMBOLES UTILISÉS



Indique un risque de blessure ou de dégât matériel.

Avertissement de la proposition 65 de l'État de Californie (États-Unis uniquement)



Ce produit contient des substances chimiques considérées par l'État de Californie comme étant cancérigènes ou à l'origine de malformations congénitales ou d'autres troubles de la reproduction.



Pour le recyclage de la batterie, rendez-vous sur call2recycle.org, ou appelez le 1-800-822-8837.

Consignes de sécurité

CONSIGNES IMPORTANTES DE SÉCURITÉ

Lors de l'utilisation d'un appareil électrique, des précautions de base doivent être prises, notamment :

LISEZ TOUTES LES INSTRUCTIONS AVANT D'UTILISER VOTRE POWERbot.

Débranchez l'appareil de la prise lorsqu'il n'est pas utilisé ou avant toute opération de maintenance.

AVERTISSEMENT : Pour limiter tout risque d'incendie, de choc électrique ou de blessure :

GÉNÉRALITÉS

- Utilisez cet appareil uniquement tel qu'indiqué dans le présent guide.
- N'utilisez pas le POWERbot ou l'adaptateur / la base s'il/elle a été endommagé(e) de quelque façon que ce soit.
- Si l'aspirateur fonctionne anormalement, a reçu un choc, a été endommagé, laissé à l'extérieur ou plongé dans l'eau, retournez-le au centre d'assistance clientèle.
- Ne manipulez pas l'adaptateur / la base ou le POWERbot avec les mains mouillées.
- Utilisez-le uniquement à l'intérieur et sur des surfaces sèches.
- Cet appareil n'est pas conçu pour être utilisé par des personnes (y compris des enfants) inexpérimentées ou dont les capacités physiques, sensorielles ou mentales sont réduites, sauf si celles-ci sont sous la surveillance ou ont reçu les instructions d'utilisation appropriées de la personne responsable de leur sécurité. Le nettoyage et la maintenance de l'appareil ne doivent pas être effectués par des enfants sans surveillance.
- Éloigner les cordons d'autres appareils de la zone à nettoyer.
- Ne pas utiliser l'aspirateur dans une pièce où un nourrisson ou un enfant dort.
- Ne pas utiliser l'aspirateur dans un endroit où il ya des bougies allumées ou des objets fragiles sur le plancher à nettoyer.
- Ne pas utiliser l'aspirateur dans une pièce où il ya des bougies allumées sur les meubles que l'aspirateur peut heurter ou se cogner accidentellement.
- Ne pas laisser les enfants s'asseoir sur l'aspirateur.
- Ne pas utiliser l'aspirateur sur une surface mouillée.

Adaptateur / Base

- N'utilisez pas la fiche polarisée avec une prise ou une rallonge non-polarisée.
- N'utilisez pas l'appareil à l'extérieur ni sur des surfaces mouillées.
- Débranchez l'adaptateur / la base de la prise lorsqu'il/elle n'est pas utilisé(e) ou avant toute opération de maintenance.
- Utilisez uniquement l'adaptateur / la base fourni(e) par le fabricant pour recharger l'appareil.
- N'utilisez pas de cordon ou de prise endommagé(e) ni de prise murale mal fixée.
- Ne tirez pas sur le cordon ; ne soulevez pas l'appareil par le cordon ; n'utilisez pas le cordon comme poignée ; ne fermez pas la porte sur le cordon ; ne tirez pas le cordon sur des rebords ou des angles coupants. Maintenez le cordon éloigné des surfaces chauffées.
- N'utilisez pas de rallonges ou de prises ayant une intensité maximale admissible inadéquate.

- Ne débranchez pas l'appareil en tirant sur le cordon. Pour débrancher, attrapez la fiche et non le cordon.
- Ne détériorez pas les batteries et ne les faites pas brûler car elles risquent d'exploser à des températures élevées.
- N'essayez pas d'ouvrir l'adaptateur / la base. Les réparations doivent être effectuées uniquement par un technicien qualifié du centre d'assistance clientèle.
- N'exposez jamais l'adaptateur / la base à des températures élevées et évitez tout contact de l'adaptateur / la base avec l'humidité.

POWERbot

- N'aspirez jamais d'objets pointus ou tranchants tels que des morceaux de verre, des clous, des vis, des pièces de monnaie, etc.
- N'utilisez pas l'appareil sans filtre. Pour les opérations de maintenance, n'insérez jamais vos doigts ou des objets dans le compartiment du ventilateur au cas où l'appareil se remettrait accidentellement en marche.
- N'insérez aucun objet dans les ouvertures. N'utilisez pas l'appareil si l'une des ouvertures est obstruée ; nettoyez régulièrement les ouvertures pour éliminer toute trace de poussière, peluches, cheveux, ou toute autre chose risquant d'empêcher la circulation de l'air.
- N'aspirez jamais de substance toxique (javel, ammoniac, produit de débouchage, etc.).
- N'aspirez jamais d'objets en train de brûler ou de fumer, tels que des cigarettes, des allumettes ou des cendres chaudes.
- N'aspirez jamais de liquides inflammables ou combustibles tels que de l'essence et n'utilisez jamais l'appareil si de tels liquides risquent d'être présents.
- Les lieux avec des bougies ou lampes de bureau posées sur le sol.
- Les lieux où des feux sont laissés sans surveillance (feu ou braises).
- Les lieux avec présence d'alcool distillé, de diluant, de cendriers avec cigarettes allumées, etc.
- N'utilisez pas le POWERbot dans un espace clos rempli de vapeurs de peinture à l'huile, de diluant, de substances antimites, de poussières inflammables et autres vapeurs explosives ou toxiques.
- Des fuites peuvent se produire au niveau des éléments de batterie suite à un usage intensif ou à des températures extrêmes. En cas de contact du liquide avec la peau, rincez abondamment à l'eau. En cas de contact du liquide avec les yeux, rincez immédiatement à l'eau claire pendant 10 minutes minimum. Consultez un médecin rapidement.

CONSERVEZ CES INSTRUCTIONS

INSTRUCTIONS DES PRISES POLARISÉES

- Pour limiter les risques de choc électrique, cet appareil dispose d'une prise polarisée (une broche est plus large que l'autre). Cette prise ne doit s'insérer dans la prise murale polarisée que dans un seul sens. Si la prise ne s'enfonce pas entièrement dans la prise murale, retournez-la. Si elle ne s'enfonce toujours pas correctement, contactez un électricien qualifié pour faire installer une prise murale adéquate. Ne modifiez jamais la prise.

Consignes de sécurité

AVIS D'APPLICATION DE LA RÉGLEMENTATION

1. Norme FCC



MISE EN GARDE DE LA FCC :

- Tout changement ou modification, non expressément approuvé par la partie responsable de la conformité, peut annuler l'autorisation de l'utilisateur à utiliser cet équipement.
- Cet appareil est conforme aux exigences de la partie 15 du règlement de la FCC. Son utilisation est assujettie aux deux conditions suivantes :
 1. **Cet appareil ne doit pas causer de brouillages préjudiciables, et**
 2. **Cet appareil doit absorber tout type d'interférence, y compris les interférences pouvant causer un fonctionnement non désiré.**
- Pour les produits offerts sur le marché des États-Unis/du Canada, seuls les canaux 1 à 11 peuvent être utilisés. La sélection d'autres canaux est impossible.

DÉCLARATION DE LA FCC :

- Cet appareil a été testé et classé dans la catégorie des appareils numériques de classe B conformément avec la partie 15 du règlement de la FCC. Ces limites sont conçues pour fournir une protection raisonnable contre les interférences nuisibles dans une installation domestique.
- Cet appareil génère, utilise et émet des fréquences radioélectriques et peut, en cas d'installation ou d'utilisation non conforme aux instructions, engendrer des interférences nuisibles au niveau des communications radio. Cependant, il se peut que des interférences se produisent dans une installation particulière. En cas d'interférences avec la réception radiophonique ou télévisuelle, qui peuvent être vérifiées en mettant l'équipement hors, puis sous tension, l'utilisateur peut tenter de résoudre le problème de l'une des façons suivantes :
 - Réorienter ou repositionner l'antenne de réception
 - Augmenter l'espacement entre l'équipement et le récepteur
 - Branchez l'appareil sur un circuit électrique différent de celui où le récepteur est branché
 - Consulter le fournisseur ou un technicien en radio et télévision expérimenté pour obtenir de l'aide

DÉCLARATION DE LA FCC SUR L'EXPOSITION AUX IRRADIATIONS :

- Cet équipement répond aux limites de la FCC sur l'exposition aux rayonnements établies pour un environnement non contrôlé. Cet équipement doit être installé et utilisé avec une distance minimale de 20 cm entre le radiateur et votre corps. Cet appareil et ses

antennes ne doivent pas être co-localisées ou fonctionner en conjonction avec tout autre antenne ou émetteur, sauf s'il est conforme aux procédures relatives aux produits à émetteurs multiples de la FCC.

2. Avis d'IC

- Le terme « IC » placé avant le numéro de certification pour les radiofréquences signifie seulement que les spécifications techniques d'Industry Canada ont été respectées. Son utilisation est assujettie aux deux conditions suivantes : (1) cet appareil ne doit pas provoquer d'interférence et (2) il doit absorber tout type d'interférence, y compris les interférences pouvant causer un fonctionnement non désiré.
- Cet appareil numérique de classe B est conforme à l'ICES-003 (Canada).
- Cet appareil numérique de la classe B est conforme à la norme NMB-003 du Canada.
- Pour les produits offerts sur le marché des États-Unis/du Canada, seuls les canaux 1 à 11 peuvent être utilisés. La sélection d'autres canaux est impossible.

DÉCLARATION D'IC QUANT À L'EXPOSITION AUX RAYONNEMENTS :

- Cet équipement répond aux limites de l'IC RSS-102 sur l'exposition aux rayonnements établies pour un environnement non contrôlé. Cet équipement doit être installé et utilisé avec une distance minimale de 20 cm entre le radiateur et votre corps. Cet appareil et ses antennes ne doivent pas être co-localisées ou fonctionner en conjonction avec tout autre antenne ou émetteur, sauf s'il est conforme aux procédures relatives aux produits à émetteurs multiples de la FCC.

Avis de Licence Libre

- Cet appareil utilise des logiciels libres. Les licences libres sont disponibles sur le menu du produit.
- Appuyez sur « Réglages > Réseau > Mise à jour du logiciel > Informations légales » sur l'appareil pour en savoir plus.

Consignes de sécurité

AVERTISSEMENT Branchement

- ▶ Évitez tout risque de choc électrique ou d'incendie.
 - N'endommagez pas le cordon d'alimentation.
 - Ne tirez pas trop fort sur le cordon d'alimentation et ne touchez jamais la prise d'alimentation avec les mains mouillées.
 - N'utilisez pas une source d'alimentation autre que 100-240 V~ et ne branchez jamais simultanément plusieurs appareils électriques sur un même bloc multiprise. (Ne laissez pas le cordon négligemment sur le sol.)
 - N'utilisez pas de fiche ou de cordon d'alimentation endommagé(e) ou de prise mal fixée.
- ▶ Éliminez les corps étrangers et la poussière des broches et des organes de contact de la fiche d'alimentation.
 - Risque de choc électrique ou de dysfonctionnement.

AVERTISSEMENT Avant l'utilisation

- ▶ N'utilisez pas le POWERbot à proximité de matériaux combustibles.
 - À côté d'une bougie, de lampes de bureau, d'une cheminée, ou à proximité de matériaux combustibles (ex. : essence, alcool, diluants, etc.)
- ▶ Le POWERbot est conçu pour une utilisation domestique ; ne l'utilisez pas dans les lieux suivants : greniers, caves, lieux de stockage, bâtiments industriels, espaces extérieurs, lieux exposés à l'humidité (salle de bains, buanderie), en hauteur (sur une table, une étagère).
 - Le POWERbot peut être endommagé ou présenter un dysfonctionnement.
- ▶ Le POWERbot ne doit jamais entrer en contact avec des liquides.
 - Cela pourrait endommager gravement votre POWERbot et les roues traversant une zone mouillée risqueraient en outre de contaminer d'autres zones.

- ▶ Placez les bornes dans un endroit où le POWERbot risque de tomber tel qu'un escalier ou une rampe afin d'éviter toute blessure et endommagement de l'appareil.
 - Veuillez toujours maintenir le capteur d'escarpement propre par mesure de sécurité.
- ▶ Ne renversez pas de liquide sur la base.
 - Risque d'incendie ou de choc électrique.
- ▶ N'utilisez la base que conformément à l'usage auquel il est destiné.
 - Risque d'incendie ou d'importants dégâts pour la base.
- ▶ Pour votre sécurité, maintenez le capteur d'escarpement toujours propre.

AVERTISSEMENT En cours d'utilisation

- ▶ Si le POWERbot émet un son, une odeur anormal(e) ou de la fumée, désactivez immédiatement l'interrupteur d'urgence situé sur le dessous du POWERbot et contactez un centre de service.

AVERTISSEMENT Nettoyage et entretien

- ▶ Lorsque le cordon d'alimentation est endommagé, contactez un centre de service pour le faire remplacer par un réparateur certifié.
 - Risque d'incendie ou de choc électrique.
- ▶ Lors du remplacement des batteries, consultez un centre de service Samsung Electronics.
 - L'utilisation de batteries d'autres appareils peut entraîner un dysfonctionnement.

ATTENTION Avant l'utilisation

- ▶ Insérez le réservoir de poussière avant d'utiliser le POWERbot.
- ▶ Pour garantir le bon déroulement de la charge automatique, prêtez attention aux points ci-dessous.
 - Mettez toujours la base sous tension.
 - Installez la base à un endroit que le POWERbot peut facilement trouver.
 - N'entrez aucun objet devant la base.
- ▶ Au moment d'installer la base, pour écartier tout risque d'enchevêtrement avec le POWERbot, ne laissez pas le cordon d'alimentation négligemment sur le sol.
- ▶ N'utilisez pas votre POWERbot sur des sols aux couleurs sombres.
 - Le POWERbot risquerait de ne pas fonctionner correctement.
- ▶ Ne placez pas d'objets dans un rayon de 2 pieds (0,5 m) des deux côtés et de 4 pieds (1 m) de l'avant de la base.
- ▶ Vérifiez l'absence de dommages et de corps étrangers sur le contact de charge de la base.
- ▶ N'installez pas la base sur un sol sombre.
 - Le sol sombre autour de la base peut entraver le processus de recharge.
- ▶ Avant le nettoyage, éloignez tout obstacle qui pourrait perturber le déplacement du POWERbot (ex. : balançoires et toboggan d'intérieur pour enfants).
- ▶ N'utilisez pas le POWERbot dans un endroit plus étroit que le rayon de virage (2 pieds (0,5 m) ou moins) du POWERbot.
- ▶ Pour nettoyer tous les espaces de votre maison, ouvrez toutes les pièces et placez les bornes sur les zones où le POWERbot risque d'être endommagé telles qu'une porte, véranda, salle de bains ou encore escaliers par mesure de sécurité.
- ▶ Pour les espaces très bas où le POWERbot risque de se coincer, placez les bornes pour éviter qu'il ne s'y en approche.

ATTENTION En cours d'utilisation

- ▶ Utiliser le POWERbot sur un tapis épais peut endommager à la fois le POWERbot et votre tapis.
 - Le POWERbot ne peut pas franchir une moquette d'une épaisseur supérieure à 0,4 pieds (1 cm).
- ▶ N'utilisez pas votre POWERbot sur des tables ou autres surfaces en hauteur.
 - Risque de dommage en cas de chute.
- ▶ Le POWERbot peut percuter les pieds de chaises et autres bureaux, par conséquent, éloignez-les pour un nettoyage plus rapide et efficace.
- ▶ Pendant son fonctionnement, ne soulevez pas et ne déplacez pas le POWERbot vers une autre zone.
- ▶ Lorsque vous transportez le POWERbot, ne le tenez pas par les roues d'entraînement.
- ▶ Ne posez aucun objet sur le POWERbot et sur la caméra pour éviter tout dysfonctionnement.
- ▶ Les feuilles de papier ou les sacs en plastique peuvent obstruer l'entrée d'aspiration : retirez-les immédiatement lors de l'utilisation du POWERbot.
- ▶ Ne pointez pas le pointeur rouge en direction de personnes ou d'animaux.
- ▶ Ne vous allongez pas autour du POWERbot lorsqu'il est en marche.
 - Vos cheveux pourraient se prendre dans la brosse, ce qui entraînerait des blessures corporelles.

ATTENTION Nettoyage et entretien

- ▶ Pour éviter d'endommager votre POWERbot, conformez-vous aux instructions suivantes.
 - N'aspergez pas d'eau directement sur votre POWERbot et ne nettoyez pas ce dernier avec du benzène, du diluant, de l'acétone ou de l'alcool.
- ▶ Ne démontez ou ne réparez pas le POWERbot. Seul un réparateur certifié peut intervenir sur l'appareil.
- ▶ Maintenez le capteur d'obstacles, le capteur d'escarpement et la caméra toujours propres.
 - En cas d'accumulation de corps étrangers, les capteurs pourraient ne pas fonctionner correctement.

Installation

La base doit toujours être branchée et sous tension.

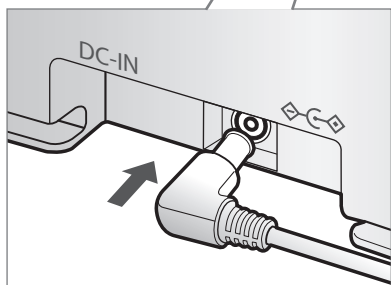
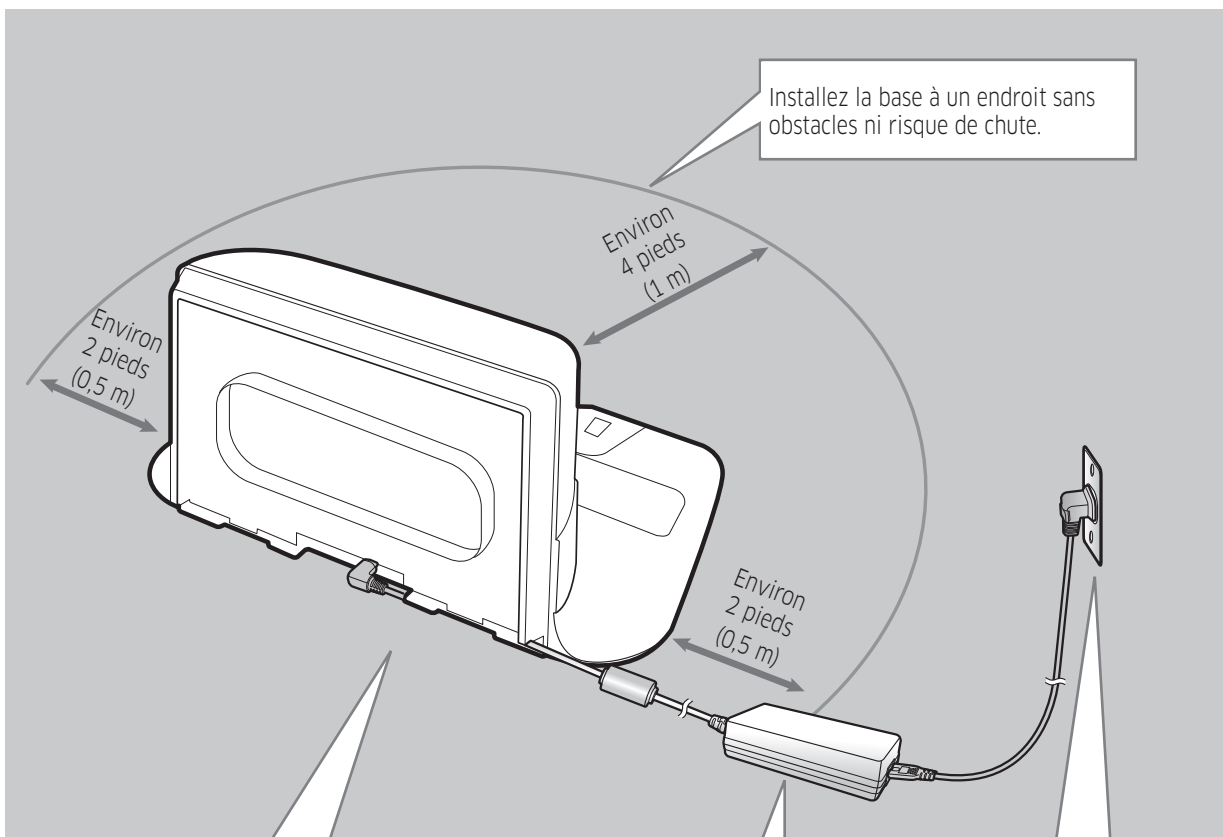

1 Branchez le chargeur de batterie à la base

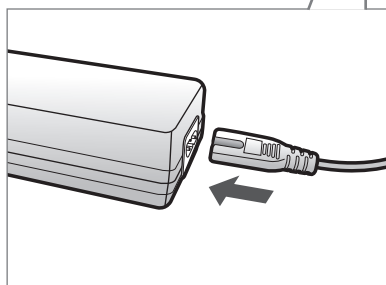

2 Branchez le cordon d'alimentation au chargeur de batterie

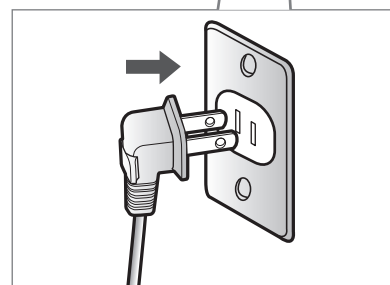

3 Branchez la fiche à la prise d'alimentation

Lorsque vous utilisez le chargeur de batterie, le côté avec l'autocollant doit être tourné vers le bas.

Accessoires

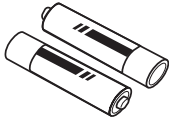
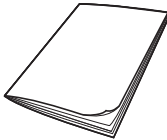
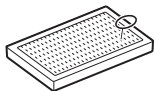
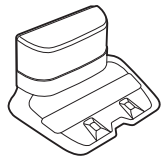
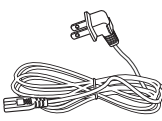
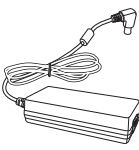
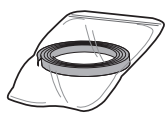
 <p>ou</p> <p>Télécommande (Non fournie pour la série SR1AM7010UW)</p>	 <p>Piles (type AAA)</p>	 <p>Guide d'utilisation</p>	 <p>Filtre de rechange (En option)</p>
 <p>Base</p>	 <p>Cordon d'alimentation</p>	 <p>Chargeur de batterie</p>	 <p>Bornes (en option)</p>

* Reportez-vous en page 15 pour consulter la procédure d'installation des bornes.

Notice d'installation

Remarque

- ▶ Installez la base dans un endroit où le sol et le mur sont parfaitement d'équerre et lisses.
- ▶ Il est conseillé d'installer la base dans le sens des lames du parquet.
- ▶ Si l'interrupteur d'urgence est désactivé, votre POWERbot ne se rechargera pas, même en étant installé sur la base.
- ▶ Mettez toujours la base sous tension.
 - La base n'étant pas sous tension, votre POWERbot ne le trouvera pas et ne pourra pas se recharger automatiquement.
 - Si le POWERbot est laissé séparé de la base, la batterie se vide naturellement.
- ▶ Si le POWERbot est en mode Veille, il ne s'allumera pas même si l'interrupteur d'urgence est désactivé puis réactivé. Maintenez le bouton [Départ/Arrêt] sur le POWERbot enfoncé pour désactiver le mode Veille.

Mise en charge

Après avoir complètement chargé le POWERbot pour la première fois (après l'achat), il peut être utilisé pendant 60 minutes en mode Normal (🌀). (Consultez la page 39 pour la durée de la mise en charge.)

Mise en charge intelligente

Si le POWERbot se décharge en mode Nettoyage automatique, il reviendra automatiquement à la base pour se charger et reprendra le nettoyage pour terminer le nettoyage de la zone à nettoyer une fois que les deux tiers de la batterie sont complètement chargés. (À 2 reprises au maximum).

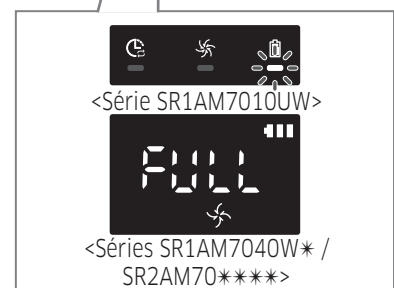
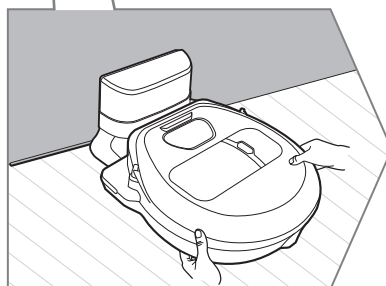
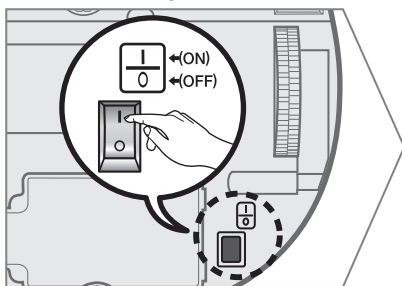
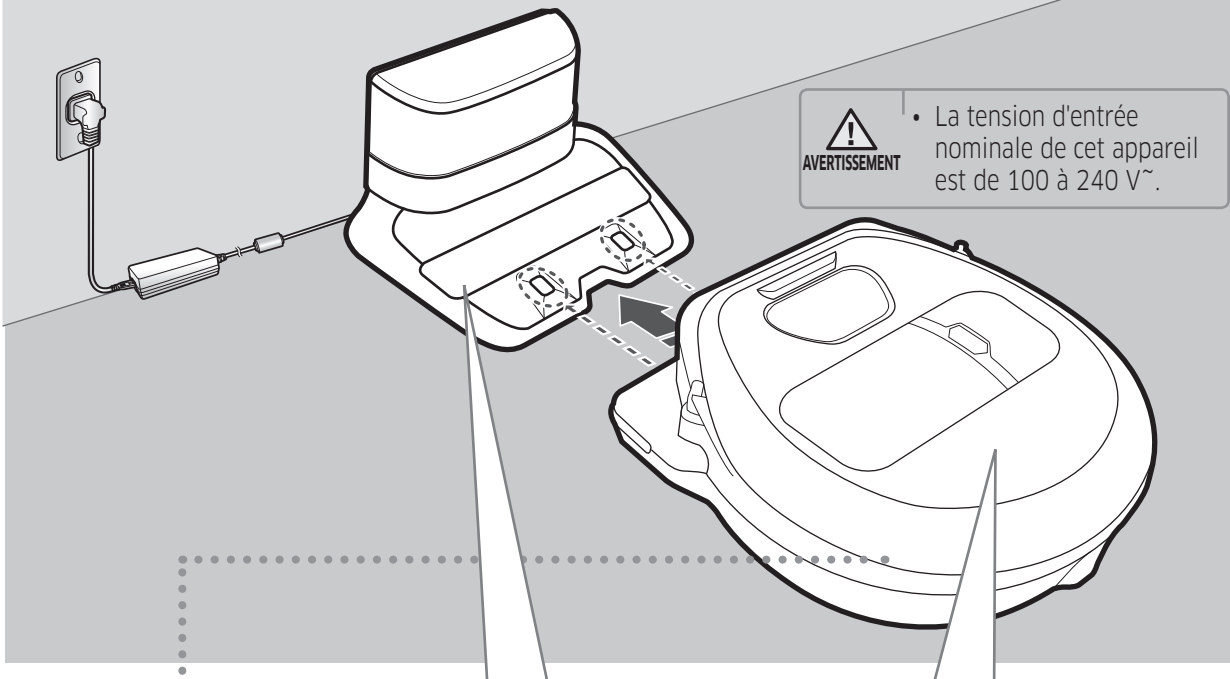

1 Activez l'interrupteur d'urgence situé sur le dessous de l'appareil

Vous devez activer l'interrupteur d'urgence pour allumer le POWERbot.

Appuyez puis relâchez le bouton (⏻).

2 Mettez le POWERbot en charge manuellement en le plaçant sur sa base

Vérifiez que les broches de chargement du POWERbot et celles de la base sont alignées correctement.

3 Vérifiez l'état de la charge

Pour la série SR1AM7010UW, le voyant de la batterie clignote toutes les secondes pendant la mise en charge et le voyant reste fixe lorsque la mise en charge est terminée.

Pour les séries SR1AM7040W* / SR2AM70****,

« » s'allume selon l'avancée de la mise en charge et « FULL » s'allume lorsque la mise en charge est complète.

Charge automatique

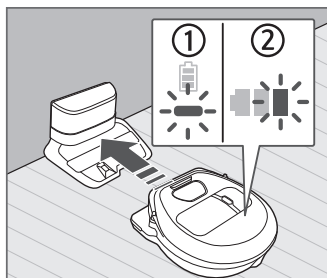

1. Série SR1AM7010UW

Si le voyant de la batterie clignote à intervalles de 0,4 s, le POWERbot reviendra automatiquement à la base pour se charger.

2. Séries SR1AM7040W* / SR2AM70****

Si le voyant du niveau de charge clignote pendant le nettoyage, le POWERbot revient automatiquement de lui-même sur la base.

Recharge

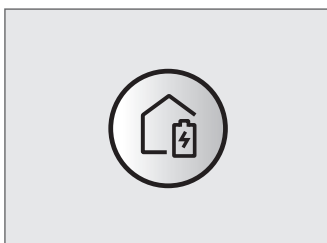

Vous pouvez ordonner au POWERbot d'aller se recharger sur la base pendant qu'il nettoie.

Batterie faible (Lo)

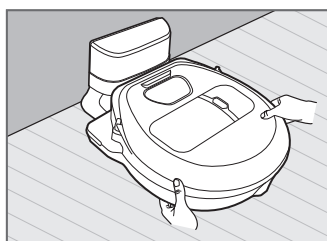

Mettez le POWERbot en charge manuellement en le plaçant sur sa base.

Étapes à suivre en cas de défaut de recharge :

Vérifiez l'état d'installation de la base dans les cas suivants :

- ▶ la base se trouve à un endroit qui n'est pas facilement accessible par le POWERbot.
- ▶ la distance entre la base et le POWERbot est supérieure à 20 pieds (5 m).
 - Cela peut demander un long moment au POWERbot pour retourner vers la base et se recharger.

Mettez le POWERbot en charge manuellement lorsque :

- ▶ la base est située dans un coin
- ▶ la batterie est complètement épuisée
- ▶ le POWERbot est immobilisé par un obstacle (meuble, etc.)
- ▶ le POWERbot ne peut pas franchir un seuil à proximité de la base (la hauteur maximale d'un seuil que le POWERbot peut franchir est d'environ 0,6 pouces (1,5 cm)).
- ▶ lorsque le voyant de la batterie clignote et que « Lo » s'affiche
- ▶ lorsque le voyant de la batterie (applicable à la série SR1AM7010UW)
- ▶ le POWERbot est réglé en mode Nettoyage localisé ou Nettoyage manuel

Utilisation du POWERbot

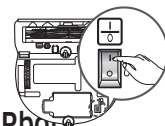

Vous devez activer l'interrupteur d'urgence en bas de l'unité avant d'utiliser le POWERbot.

Mise sous/hors tension

Appuyez sur le bouton  pendant plus de 3 secondes.



- Lorsque le POWERbot n'est pas utilisé pendant 30 minutes, Séries SR1AM70**U* / SR2AM70**U* : passe en mode économie d'énergie. Séries SR1AM70**W* / SR2AM70**W* : revient automatiquement à la base pour se charger.

Démarrage du mode Nettoyage automatique

Appuyez puis relâchez ce bouton. Le POWERbot se déplace et nettoie automatiquement et une seule les zones réglées.



* Arrêt du nettoyage : Appuyez puis relâchez le bouton .

Utilisation du mode Nettoyage localisé

Le POWERbot nettoie en profondeur une zone délimitée.



Recharge / Mode Économie d'énergie

► Recharge







En appuyant sur ce bouton, vous pouvez commander au POWERbot de se recharger automatiquement sur la base lorsqu'il nettoie.

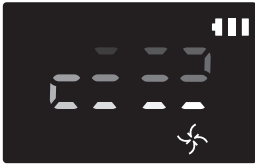

► Mode Économie d'énergie

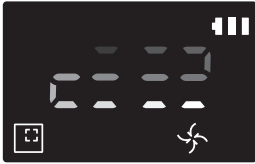
Reportez-vous à la page 17.

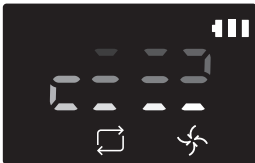
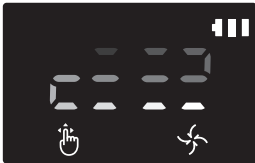

Sélection des modes de nettoyage

Mode de nettoyage	Comment le sélectionner ?	Icône affichée	
		SR1AM7040W* SR2AM70****	SR1AM7010UW
Nettoyage automatique			
Nettoyage localisé			
Nettoyage répété	* Appuyez sur [Type A, B ], [Type C ] d'abord sur la télécommande puis appuyez sur [Départ/Arrêt]  .		-
Nettoyage manuel	* Le mode Nettoyage manuel peut être sélectionné à l'aide des boutons de contrôle de la direction situés sur la télécommande.		-

- * Si POWERbot ne parvient pas à revenir à la base, il passera en mode économie d'énergie et l'écran s'éteindra.
- * Pour quitter le mode économie d'énergie, appuyez sur le bouton [Départ/Arrêt ] ou [Marche/Arrêt ]
- * Si le nettoyage en mode Nettoyage automatique se termine en 15 minutes, le POWERbot nettoie une fois de plus.

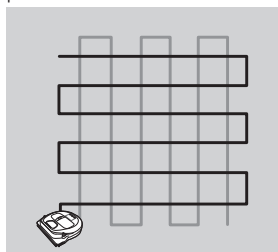

Utilisation du POWERbot

Méthode de nettoyage pour chaque mode

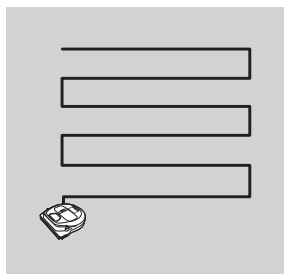

Nettoyage automatique

Nettoie automatiquement les zones réglées une seule fois.

- * Série SR1AM7010UW : Nettoie à plusieurs reprises jusqu'à ce que la batterie soit déchargée.

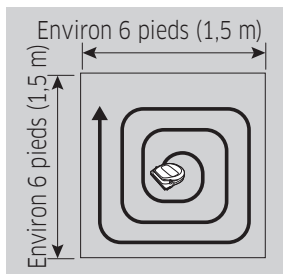

Nettoyage localisé

Permet de nettoyer une zone localisée en profondeur. Il peut être utilisé pour aspirer des miettes de pain ou de biscuits.

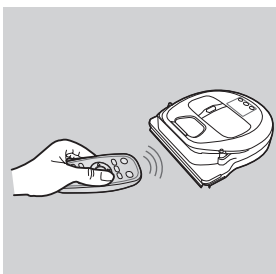

Nettoyage manuel

Vous pouvez déplacer le POWERbot à l'aide de la télécommande pour nettoyer la zone souhaitée.

- * Cette fonction n'est pas applicable à la série SR1AM7010UW.

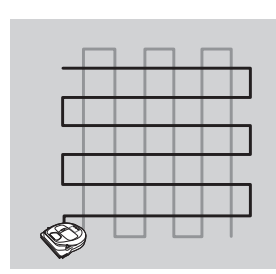

Nettoyage répété

Nettoie à plusieurs reprises jusqu'à ce que la batterie soit déchargée.

- * Cette fonction n'est pas applicable à la série SR1AM7010UW.

Remarque®

- ▶ Si le Nettoyage automatique ou le Nettoyage répété est lancé, le POWERbot nettoie d'abord les zones autour de la base.

Utilisation des fonctions spéciales de nettoyage

Fonction de nettoyage	Fonctionnement	Icône affichée	
		SR1AM7040W* SR2AM70****	SR1AM7010UW
Contrôle intelligent de la puissance	<ul style="list-style-type: none"> * Lorsque le POWERbot détecte un tapis en mode normal, il fonctionnera automatiquement avec une puissance d'aspiration plus élevée. 		
Brosse de nettoyage des angles	<ul style="list-style-type: none"> * Lorsque POWERbot détecte un bord ou un angle en mode Nettoyage automatique ou Nettoyage localisé, le volet obturateur automatique s'active et s'approche du bord ou de l'angle à nettoyer. ▶ Bord plat (un nettoyage) ▶ Coin (deux nettoyages) 		

À propos des bornes



Pour empêcher le POWERbot d'accéder aux zones suivantes, disposez des bornes au sol tous les 5,9 pouces (15 cm) en formant un □.

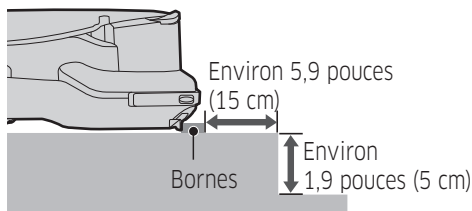

zone surélevée inférieure à 1,9 pouces (5 cm)

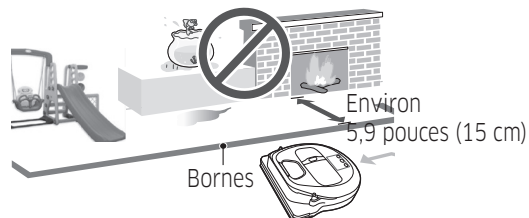

zone sur laquelle se trouve un toboggan, une balançoire ou une cheminée, ou zone humide ou contaminée par une substance inflammable.

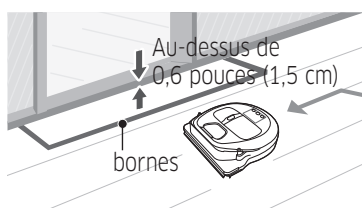

zone comportant un seuil supérieure à 0,6 pouces (1,5 cm)

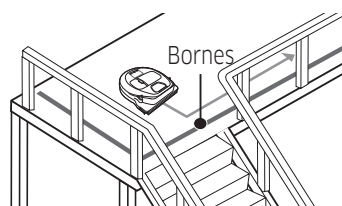

zone associée à un risque de chute (escaliers, porches ou balcons).

Utilisation du mode d'économie d'énergie

Vous pouvez utiliser le mode Économie d'énergie pour économiser de l'énergie lors du chargement de la batterie. Le mode Économie d'énergie désactive toutes les fonctions sauf la recharge de la batterie. Il permet de réduire la consommation électrique lorsque vous êtes en déplacement pendant une durée prolongée.

Comment sélectionner ou annuler		Icône affichée	
	Appuyez pendant 5 secondes 		<Série SR1AM7010UW uniquement> Clignote Clignote

Remarque

- ▶ Si vous sélectionnez le mode Nettoyage automatique/intensif/manuel ou si vous appuyez sur le bouton de nettoyage localisé, le mode Économie d'énergie est annulé.
- ▶ En mode Économie d'énergie, le réglage de la programmation annule le mode Économie d'énergie.
 - Si vous sélectionnez le mode Économie d'énergie après avoir réglé la programmation, la programmation n'est pas annulée.
- ▶ Si l'alimentation de la base est coupée, le mode Économie d'énergie est annulé.

Utilisation de la télécommande

[Type A]

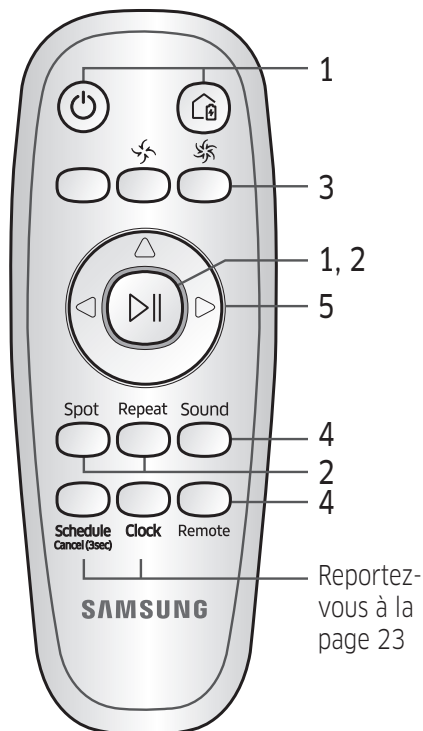

[Type B]

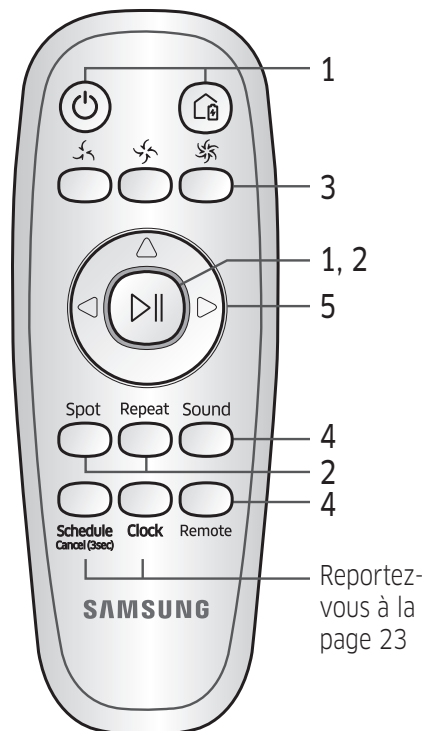

[Type C]

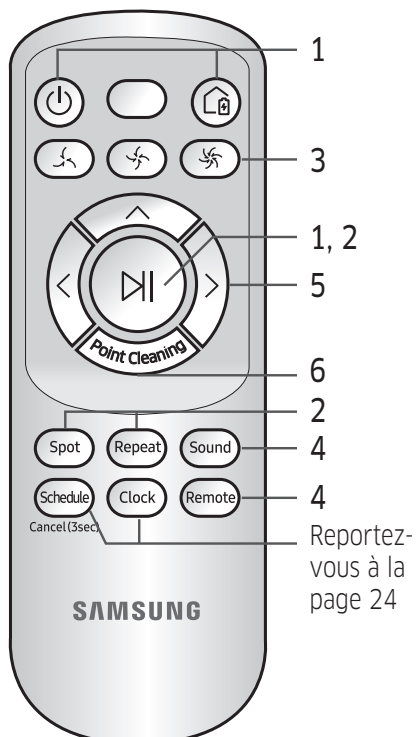

□ [Type A] / □ [Type B]/ □ [Type C]

1 Mise en marche / Recharge / Départ/Arrêt

Mise en marche				Mettre sous/hors tension le POWERbot
Recharge				Permet de recharger le POWERbot sur la base automatiquement
Départ/Arrêt				Permet de démarrer ou d'arrêter le processus de nettoyage

2 modes de nettoyage

Nettoyage automatique				permet à l'appareil de nettoyer toutes les zones une seule fois et de revenir automatiquement à la base.
Nettoyage localisé	Spot 	Spot 	Spot 	Permet le nettoyage en profondeur d'une zone délimité
Nettoyage répété	Repeat 	Repeat 	Repeat 	Permet de nettoyer à plusieurs reprises jusqu'à ce que la batterie devienne très faible et que le voyant clignote

3 Puissance d'aspiration

Mode Turbo				Permet de nettoyer avec la puissance d'aspiration la plus élevée
Mode Normal				Permet de nettoyer avec une puissance d'aspiration modérée
Mode Silencieux				Permet de nettoyer avec un niveau de bruit inférieur

4 Fonction supplémentaire

Signal sonore	Sound 	Sound 	Sound 	Appuyez sur ce bouton pour basculer entre les signaux sonores → et la sourdine.
Télécommande	Remote 	Remote 	Remote 	Permet d'activer ou de désactiver la fonction Wi-Fi.

* Le réglage précédemment sélectionné ne change pas, même si le bouton d'arrêt d'urgence est désactivé puis réactivé.

Utilisation de la télécommande

5 Mode Nettoyage manuel et contrôle de la direction

Aller tout droit				Permet un déplacement vers l'avant
Tourner à gauche				Permet de tourner à gauche
Tourner à droite				Permet de tourner à droite

* Le déplacement vers l'arrière n'est pas disponible.

6 Nettoyage localisé

Disponible uniquement avec les télécommandes de type C.

Lorsque le POWERbot est en cours de nettoyage, vous pouvez utiliser la télécommande pour pointer et ainsi nettoyer la zone souhaitée.

Pointez la lumière rouge sur le sol dans un rayon de 1,6 pied (0,5 m) autour de l'emplacement du POWERbot.

Maintenez le bouton de nettoyage localisé enfoncé pour déplacer la lumière rouge à l'endroit souhaité. Le POWERbot nettoie en suivant la lumière rouge.

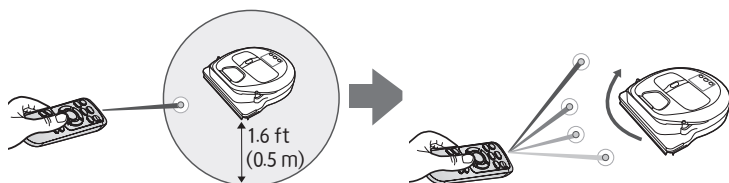

Portée de la télécommande

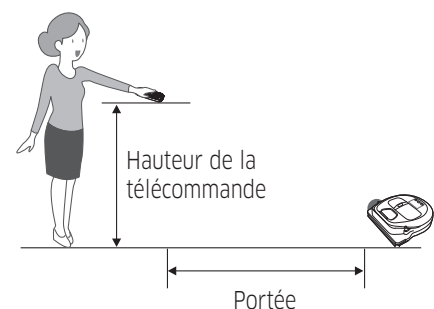

Hauteur de la télécommande	1,6 pied (0,5 m)	3,3 pieds (1 m)	5 pieds (1,5 m)
Portée	Environ 5 pieds (1,5 m)	Environ 6,6 pieds (2 m)	Environ 10 pieds (3 m)

Insertion des piles

Ouvrez le cache des piles en le levant tout en appuyant sur la languette de verrouillage, puis insérez les piles comme indiqué sur l'illustration. Puis, fermez le cache jusqu'à ce qu'un petit clic se fasse entendre.

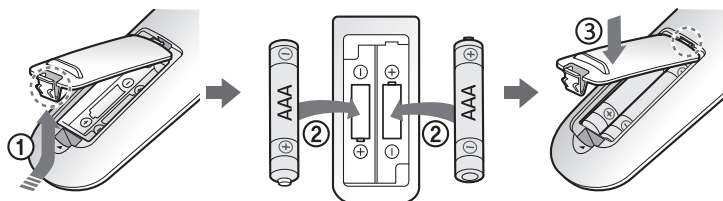

Nomenclature des pièces

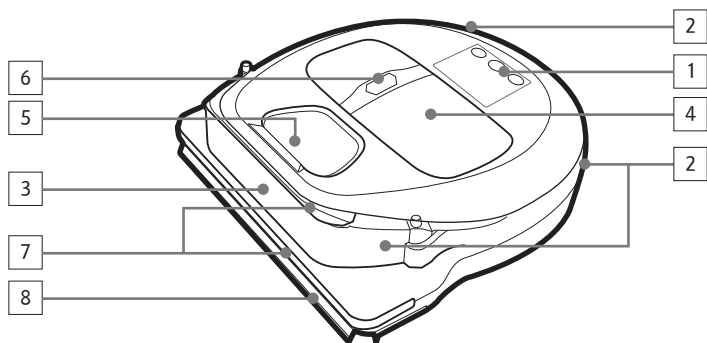

Partie haute

1. Panneau d'affichage
2. Récepteur du signal de contrôle à distance
3. Capteur d'obstacles
4. Réservoir de poussière
5. Caméra
6. Bouton du réservoir de poussière
7. Capteur antichoc
8. Volet obturateur automatique

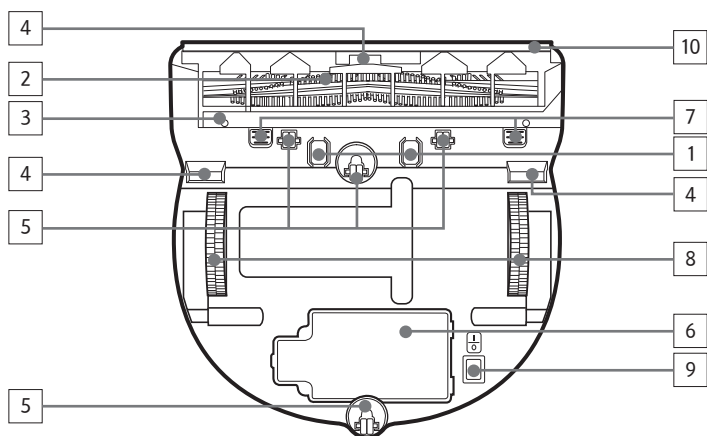

Partie basse

1. Broches de charge
2. Brosse
3. Cache de la brosse
4. Capteur d'escarpement
5. Roulette
6. Cache des piles
7. Bouton du cache de la brosse
8. Roue d'entraînement
9. Interrupteur d'urgence
10. Volet obturateur automatique

Nomenclature des pièces

Panneau d'affichage

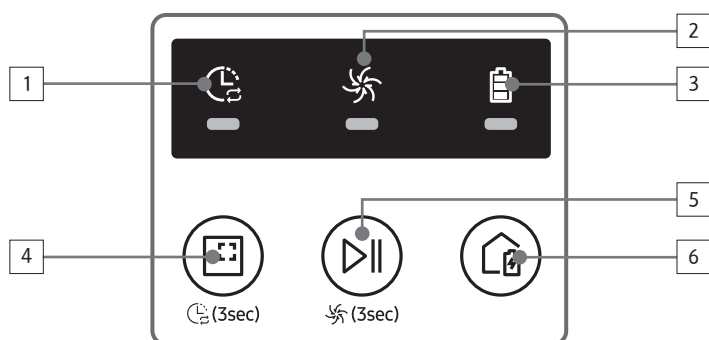

<Série SR1AM7010UW>

1. Programme Quotidien
2. Mode Normal/Turbo
3. Voyant de la batterie
4. Bouton de nettoyage localisé, programme quotidien (3 s)
5. Bouton Départ/Arrêt, mode Turbo (3s)
6. Bouton de recharge

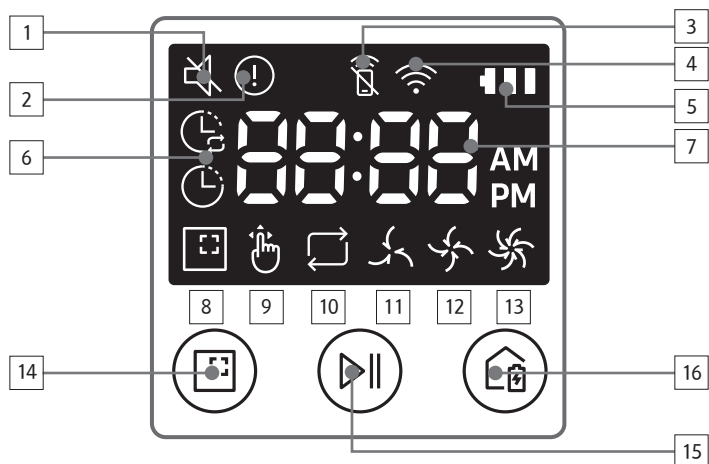

<Séries SR1AM7040W* / SR2AM70****>

1. Sourdine
2. Voyant d'information
3. *Voyant d'activation/désactivation de la commande intelligente
4. *Wi-Fi
5. Voyant de la batterie
6. Programme Pour une seule fois/Quotidien
7. Affichage numérique
8. Mode Nettoyage localisé
9. Mode Nettoyage manuel
10. Mode Nettoyage répété
11. Mode Silencieux
12. Mode Normal
13. Mode Turbo
14. Bouton de nettoyage localisé
15. Bouton Départ/Arrêt
16. Bouton de recharge

* SR1AM70**W* / SR2AM70**W* : Wi-Fi pris en charge

Réglage de l'heure/du programme

[Type A, Type B] Seul le mode Nettoyage automatique peut être programmé.

Réglage de l'heure

Vous devez régler l'heure actuelle avant d'utiliser le programme Pour une seule fois/Quotidien.

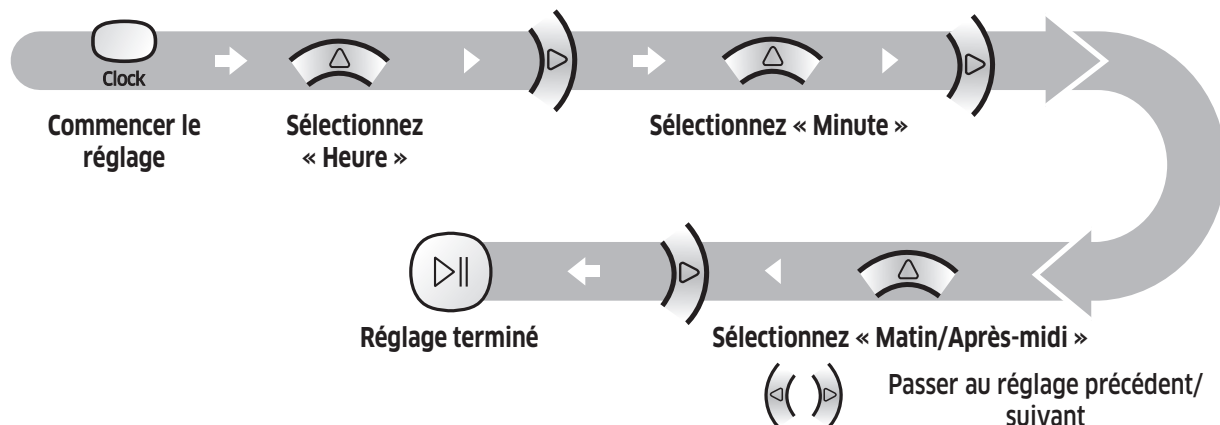

Réglage du programme

Vous pouvez définir/annuler le programme uniquement lorsque le POWERbot est installé sur la base.

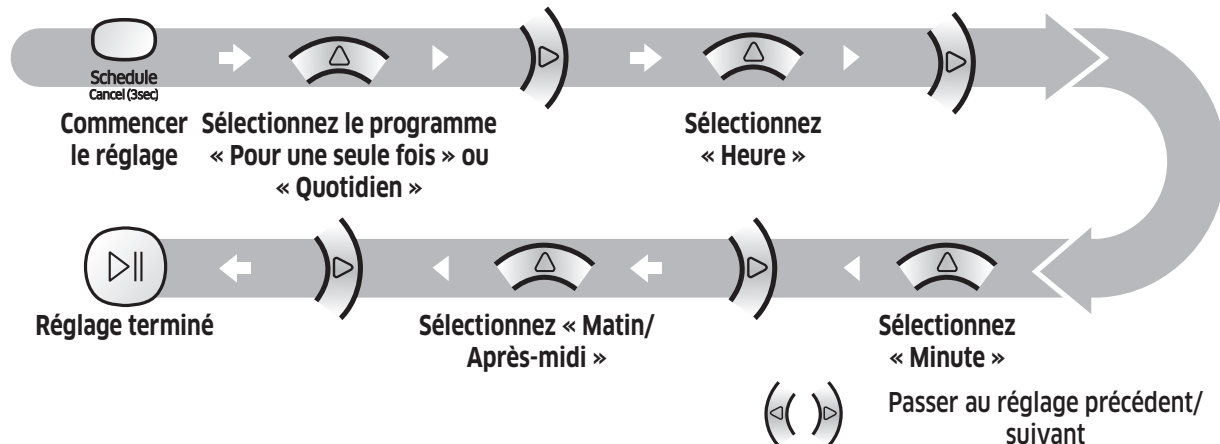

Annulation au moment du réglage



▶ Si vous ne saisissez rien pendant 7 secondes, le réglage est automatiquement annulé.

Annulation du programme Pour une seule fois/Quotidien

Lorsque les deux programmes Pour une seule fois et Quotidien sont réglés	<p>Appuyez pendant 3 secondes (Schedule Cancel (3sec)) → Sélectionnez le programme → Annulation effectuée (Pause ou Schedule Cancel (3sec))</p>
Lorsque seul le programme Pour une seule fois ou Quotidien est réglé	<p>Appuyez pendant 3 secondes (Schedule Cancel (3sec))</p>

Réglage de l'heure/du programme

[Type C] Seul le mode Nettoyage automatique peut être programmé.

Réglage de l'heure

Vous devez régler l'heure actuelle avant d'utiliser le programme Pour une seule fois/Quotidien.

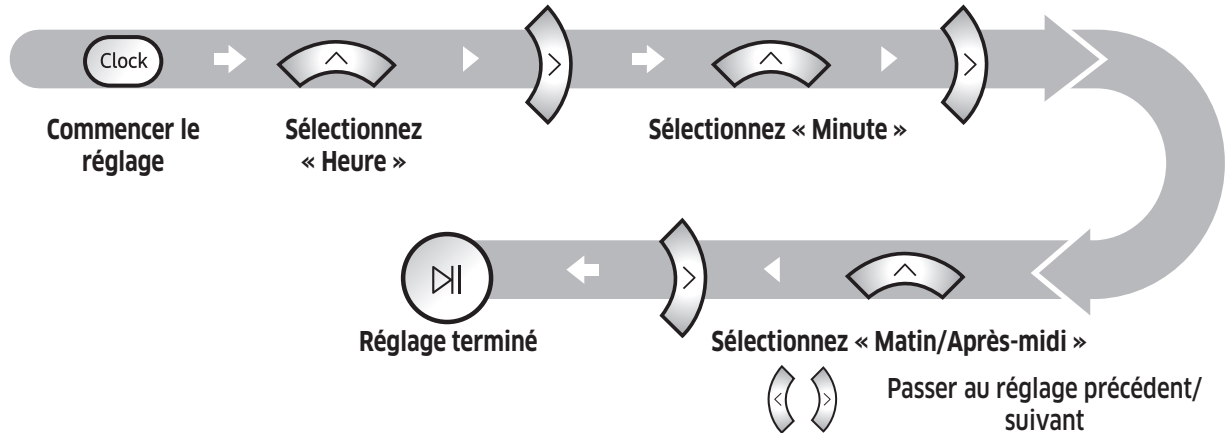

Réglage du programme

Vous pouvez définir/annuler le programme uniquement lorsque le POWERbot est installé sur la base.

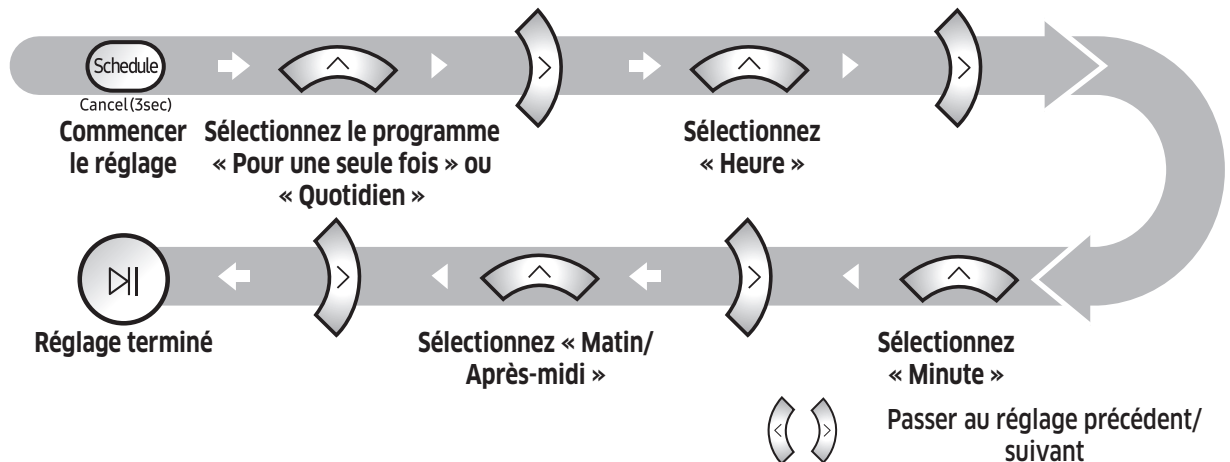

Annulation au moment du réglage



► Si vous ne saisissez rien pendant 7 secondes, le réglage est automatiquement annulé.

Annulation du programme Pour une seule fois/Quotidien

Lorsque les deux programmes Pour une seule fois et Quotidien sont réglés	→ OU → OU
Lorsque seul le programme Pour une seule fois ou Quotidien est réglé	

Appuyez pendant 3 secondes

Sélectionnez le programme

Annulation effectuée

Appuyez pendant 3 secondes

[Série SR1AM7010UW] Pour les modèles sans télécommande, le réglage du programme est disponible comme suit.

Réglage du programme

Vous pouvez définir/annuler le programme uniquement lorsque le POWERbot est installé sur la base.



Appuyez pendant 3 secondes



Lorsque la DEL du programme est allumée, le programme Quotidien est réglé.

* La durée pendant laquelle vous appuyez sur le bouton sera réglée comme programme. Le nettoyage se lancera automatiquement tous les jours en fonction de l'heure du programme.

Annulation du programme Quotidien

Lorsqu'un programme quotidien est réglé



Appuyez pendant 3 secondes

Nettoyage et entretien

Vous devez désactiver l'interrupteur d'urgence avant de nettoyer le POWERbot.

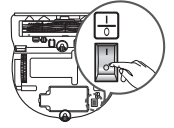

Nettoyage du réservoir de poussière

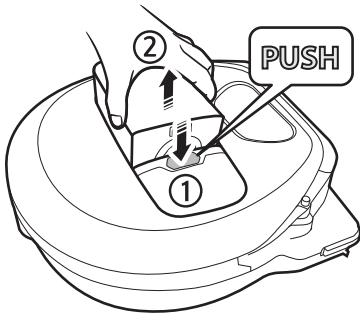

1 Appuyez sur le bouton pour retirer le réservoir de poussière

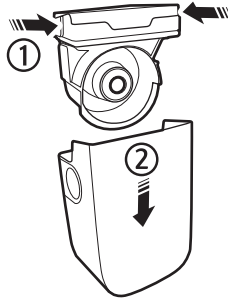

2 Retirez le couvercle du réservoir de poussière

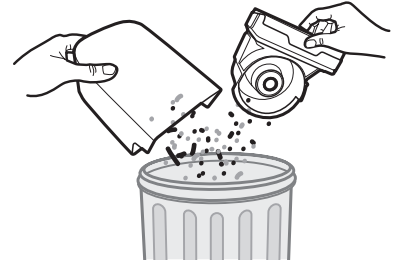

3 Retirez la poussière qui se trouve dans le réservoir et dans l'unité cyclone

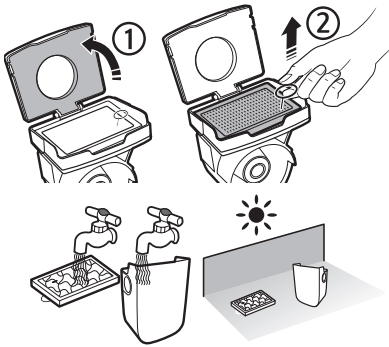

4 Séparez l'unité cyclone du couvercle du réservoir de poussière, puis lavez ce dernier ainsi que le filtre

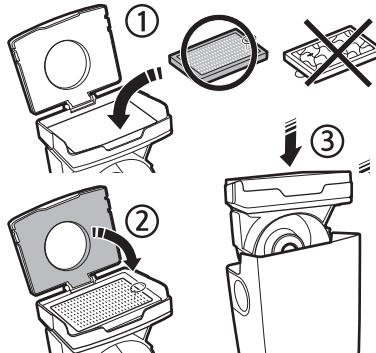

5 Remplacez le réservoir de poussière

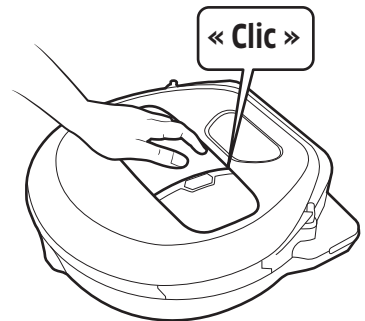

6 Réinsérez le réservoir de poussière dans le corps principal jusqu'à entendre un « clic »

Nettoyage des capteurs et de la caméra

Essuyez légèrement à l'aide d'un chiffon doux. N'utilisez pas d'eau ou de solutions de nettoyage.

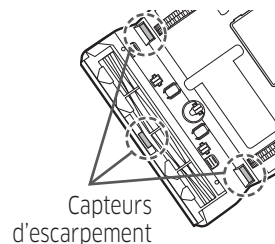
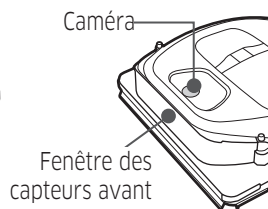
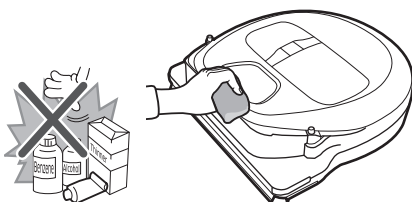

Nettoyage de la brosse et du volet obturateur automatique

La conception de la brosse peut varier selon les modèles.

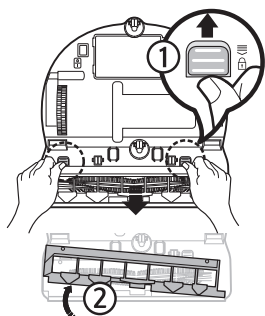

1 Retirez le cache de la brosse

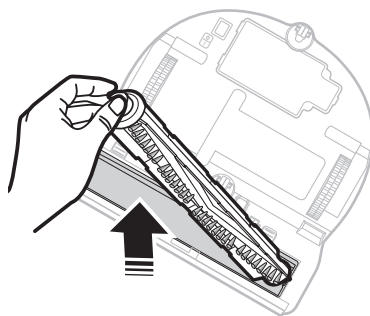

2 Retirez la brosse



3 Nettoyez la brosse

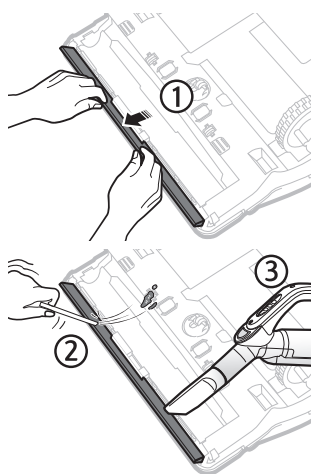

4 Nettoyez le volet obturateur automatique

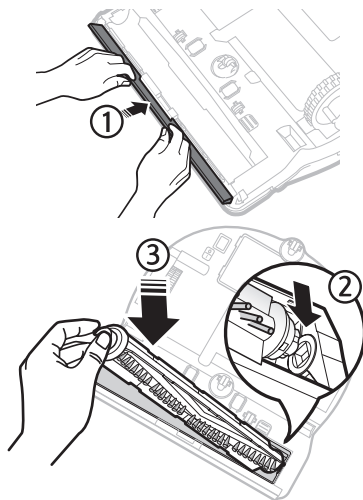

5 Réinstallez la brosse

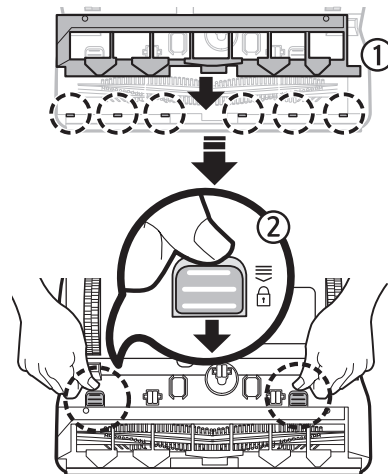

6 Réinstallez le cache de la brosse

Nettoyage de la roue d'entraînement

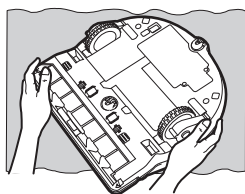

1 Posez un chiffon doux sur le sol et placez-y le POWERbot retourné.

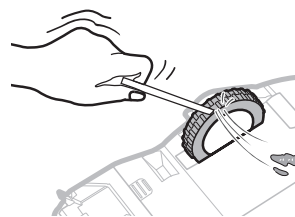

2 Utilisez une tige émoussée ou une pince pour retirer les corps étrangers.

Application Samsung Connect

L'application Samsung Connect n'est compatible qu'avec les modèles qui disposent d'une fonction Wi-Fi.

Configuration du routeur sans fil

- ▶ Veuillez vous reporter au manuel d'utilisation de votre routeur sans fil si vous rencontrez des problèmes d'accès.
- ▶ L'aspirateur POWERbot de Samsung prend uniquement en charge une connexion Wi-Fi de 2,4 GHz.
- ▶ L'aspirateur POWERbot de Samsung prend en charge les protocoles IEEE 802.11b/g/n et Soft-AP.
 - Le protocole IEEE 802.11n est recommandé.
- ▶ L'aspirateur POWERbot de Samsung prend uniquement en charge le protocole DHCP (Dynamic Host Configuration Protocol). Veuillez vous assurer que l'option de serveur DHCP est activée sur votre routeur sans fil.
- ▶ Le POWERbot prend en charge WEP-OPEN, WPA-PSK/TKIP et WPA2-PSK/AES pour les protocoles d'authentification et de codage.
 - Le protocole WPA2-PSK/AES est recommandé.
 - Vérifiez que votre routeur dispose d'un identifiant SSID et d'un mot de passe uniques.
- ▶ La qualité de la connexion de votre réseau sans fil peut être influencée par l'environnement sans fil existant.
- ▶ Une fois que votre fournisseur d'accès Internet (FAI) a enregistré définitivement l'adresse MAC (numéro d'identification unique) de votre ordinateur ou modem, il se peut que votre POWERbot ne parvienne pas à se connecter à Internet. Demandez à votre FAI de vous communiquer la procédure à suivre pour connecter un appareil autre qu'un ordinateur à Internet.
- ▶ Si le FAI vous demande votre identifiant ou mot de passe pour établir la connexion à Internet, il se peut que votre POWERbot ne puisse pas se connecter à Internet. Si tel est le cas, vous devez saisir votre identifiant ou mot de passe lors de l'établissement de la connexion à Internet.
- ▶ Le POWERbot peut ne pas parvenir à se connecter à Internet à cause de problèmes de pare-feu. Prenez contact avec votre FAI pour résoudre ces problèmes.
- ▶ Certains routeurs sans fil peuvent transmettre une adresse DNS (serveur de noms de domaine) non valide, même si aucune connexion à Internet n'est établie. Si tel est le cas, prenez contact avec le fabricant de votre routeur sans fil ainsi qu'avec votre FAI.
- ▶ Si vous ne parvenez toujours pas à vous connecter à Internet, même après avoir suivi la procédure indiquée par votre FAI, veuillez prendre contact avec un centre de dépannage Samsung agréé.
- ▶ Si votre routeur n'est pas un produit certifié Wi-Fi, il se peut que le POWERbot ne parvienne pas à se connecter à Internet.

Téléchargement de l'application Samsung Connect

- ▶ Téléchargez et installez l'application Samsung Connect sur les marchés d'applications (Google Play Store, Apple App Store ou Samsung Galaxy Apps). Pour trouver l'application, recherchez le mot-clé « Samsung Connect ».

Remarque

- ▶ L'application Samsung Connect requiert le système d'exploitation Android 6.0 (Marshmallow) ou une version ultérieure. Elle est optimisée pour les appareils des séries Samsung Galaxy S et Note. Il se peut qu'elle ne fonctionne pas correctement avec des smartphones de tiers.
- ▶ Pour les modèles Apple, l'application requiert le système d'exploitation iOS 9 ou une version ultérieure.
- ▶ L'application Samsung Connect peut être modifiée sans préavis afin d'en améliorer les performances et l'utilisation.

Création d'un compte Samsung

- ▶ Vous devez créer un compte Samsung pour pouvoir utiliser l'application Samsung Connect.
- ▶ Pour créer un compte Samsung, vous pouvez suivre les instructions fournies par l'application Samsung Connect.
- ▶ Sinon, si vous avez un smartphone Samsung, vous pouvez ajouter votre compte Samsung dans l'application des réglages de votre smartphone. Vous serez ainsi automatiquement connecté à votre compte Samsung.





Application Samsung Connect

Ajout d'un appareil sur l'application Samsung Connect

1. Connectez votre smartphone à votre routeur sans fil.
2. Lancez l'application Samsung Connect sur votre smartphone.
3. Si une fenêtre contextuelle s'affiche indiquant qu'un nouvel appareil a été détecté, appuyez sur ADD NOW.
 - Si la fenêtre contextuelle n'apparaît pas, appuyez sur le bouton + et sélectionnez l'appareil que vous souhaitez connecter dans la liste AVAILABLE DEVICES.
 - Si votre appareil n'apparaît pas dans la liste, ajoutez-le manuellement en sélectionnant le type d'appareil et le modèle spécifique d'appareil.
4. [Android] La connexion à votre appareil sera établie automatiquement.
 - [iOS] Ouvrez l'application des réglages et sélectionnez [Robot vacuum] Samsung dans la liste des connexions Wi-Fi disponibles.
5. Authentifiez-vous lorsque vous êtes invité(e) à le faire.
6. [Android] La connexion à votre routeur sans fil sera établie automatiquement.
 - [iOS] Ouvrez l'application des réglages et sélectionnez le routeur sans fil dans la liste des connexions Wi-Fi disponibles.
7. Les opérations restantes de configuration seront automatiquement effectuées. Ensuite, une nouvelle Device Card sera ajoutée.

Remarque

- ▶ Si vous ne parvenez pas à enregistrer l'appareil, veuillez suivre les étapes ci-dessous.
 - Essayez d'appliquer une nouvelle fois la procédure d'enregistrement selon les instructions fournies dans les messages contextuels.
 - Vérifiez que l'option UPnP de votre routeur sans fil est activée, puis réessayez d'appliquer la procédure d'enregistrement.
 - Vérifiez que le mode sans fil de votre routeur sans fil est bien activé, puis réessayez d'appliquer la procédure d'enregistrement.
 - Si vous avez deux aspirateurs POWERbot ou plus, éteignez les autres aspirateurs POWERbot, puis réessayez d'enregistrer votre POWERbot.
 - Si tout autre routeur sans fil possède le même identifiant SSID que votre routeur sans fil, il se peut que l'enregistrement échoue.
- ▶ Voyants de la commande intelligente et de la connexion Wi-Fi

	Activée	La fonction de commande intelligente est bloquée. (L'utilisation de la télécommande peut quand même être autorisée.)
	Désactivée	La fonction de commande intelligente est autorisée.
	Activée	Le POWERbot est connecté au routeur sans fil.
	Désactivée	Le POWERbot tente de se connecter au routeur sans fil.

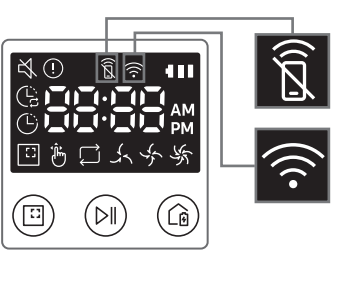

- ▶ Lorsque la fonction de commande intelligente est bloquée, vous ne pouvez pas contrôler le POWERbot sur votre smartphone.
- ▶ Le POWERbot et votre smartphone ne sont pas connectés au même routeur sans fil ; un délai de réponse peut être constaté selon votre environnement réseau.

Mise à jour du logiciel

- ▶ Lorsque le POWERbot est en charge sur la base, le POWERbot se connecte au serveur puis vérifie si un logiciel est disponible. Si un nouveau logiciel est trouvé, le POWERbot le télécharge et le met à jour automatiquement.
- ▶ Si le message « UP » s'affiche sur l'écran alors que le POWERbot est en charge, cela signifie qu'une mise à jour est en cours. Veuillez attendre que la mise à jour soit terminée avant d'utiliser le POWERbot.

Utilisation de l'application Samsung Connect

- ▶ Lorsque vous appuyez sur la carte de l'appareil dans l'application Samsung Connect, le plug-in (module d'extension) pour votre appareil sera lancé.

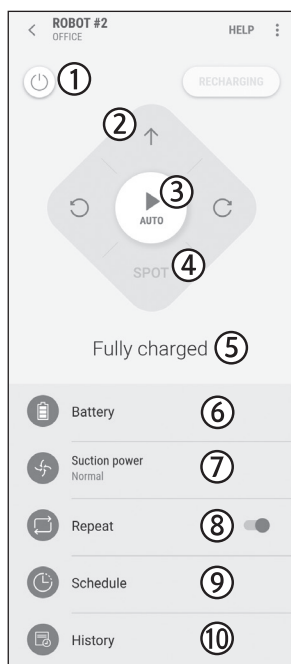

1. Mise sous / hors tension
2. Commandes de direction avec le mode de nettoyage manuel (avancer, tourner à gauche, tourner à droite)
3. Mode de nettoyage automatique (activation / désactivation)
4. Mode Nettoyage localisé
5. État actuel
6. Statut de la batterie
7. Puissance d'aspiration
8. Option de répétition (activation / désactivation)
9. Programme (Une seule fois / Quotidien)
 - L'heure actuelle affichée sur l'appareil sera synchronisée lorsque vous saisissez le réglage du programme.
 - Un cycle de nettoyage programmé ne commencera que lorsque l'appareil sera en charge sur la base.
10. Historique de nettoyage

Remarques et mises en garde

Mise en charge

Remarque

- ▶ Si les piles surchauffent pendant la charge, le temps de charge peut augmenter.
- ▶ Si la mise en charge automatique ne fonctionne pas, effectuez les opérations suivantes :
 - Désactivez l'interrupteur d'urgence (situé en-dessous du POWERbot), puis rallumez-le.
 - Débranchez la prise de la base, puis rebranchez-la.
 - Débranchez la base, puis vérifiez l'absence de corps étrangers sur les broches de charge et nettoyez le POWERbot et les broches de charge de la base à l'aide d'un chiffon sec ou d'un torchon.
 - Vérifiez l'absence d'obstacles près de la base, tels que des objets réfléchissants, des chaises, etc.
- ▶ Si le POWERbot est laissé séparé de la base, la batterie se vide naturellement.
 - Essayez de laisser le POWERbot en charge sur la base. (Toutefois, désactivez l'interrupteur d'urgence et laissez la base débranchée lorsque vous prévoyez de vous absenter sur une période prolongée pour un voyage d'affaires, des vacances, etc.)

Utilisation

Remarque

- ▶ Le POWERbot peut être bloqué entre autres par les seuils pendant le nettoyage.
 - Pour redémarrer son utilisation, désactivez l'interrupteur d'urgence, déplacez le POWERbot vers une zone où il peut se déplacer facilement, puis remettez-le sous tension.
- ▶ Le POWERbot ne peut pas nettoyer complètement les espaces auxquels il n'a pas accès, tels que les recoins, entre le mur et le canapé, etc.
 - Veuillez utiliser un autre outil de nettoyage pour les retirer régulièrement.

- ▶ Le POWERbot ne peut pas aspirer des moutons de poussière, il est donc possible qu'il en reste certains sur le sol après le nettoyage.
 - Veuillez utiliser un autre outil de nettoyage pour les retirer régulièrement.
- ▶ Si le POWERbot est éteint, vous ne pouvez pas l'allumer en appuyant sur le bouton Marche/Arrêt de la télécommande. Maintenez le bouton [Départ/Arrêt] sur le POWERbot enfoncé.
- ▶ Vous ne pouvez pas sélectionner et demander au POWERbot d'exécuter le mode Nettoyage localisé lorsqu'il est en charge.
- ▶ Si vous appuyez sur le bouton de nettoyage manuel/localisé pendant la charge, le POWERbot quittera la base et passera en mode veille.

Nettoyage et entretien

Remarque

- ▶ Si vous avez nettoyé le réservoir de poussière et le filtre avec de l'eau
 - Réservoir de poussière : essuyez absolument toute l'eau.
 - Filtre : faites-le sécher complètement à l'ombre avant de l'utiliser.
- ▶ Lorsque vous nettoyez le volet obturateur automatique, retirez-le en le tirant délicatement.

Attention

- ▶ Faites attention à vos doigts lorsque vous remplacez ou retirez le filtre car vous pouvez les coincer dans l'entrée du réservoir de poussière.
- ▶ Pour éviter les obstructions par des corps étrangers, ne laissez pas le POWERbot aspirer des cure-dents, des cotons-tiges, etc.
- ▶ Si vous avez du mal à retirer les corps étrangers de la brosse, contactez un centre de service Samsung agréé.

- ▶ La brosse retirant la poussière du sol pendant le nettoyage, des corps étrangers peuvent se prendre dedans (fils, cheveux longs, etc.). Pour obtenir des résultats de nettoyage optimaux, vérifiez-la et nettoyez-la régulièrement.

À propos de la batterie

Remarque

- ▶ Achetez des piles dans les centres Samsung agréés et vérifiez la présence du symbole de la pièce d'origine () , ainsi que le nom de modèle, avant d'acheter.
- ▶ Cette batterie est réservée exclusivement au POWERbot de Samsung Electronics. Ne l'utilisez pas pour d'autres appareils.
- ▶ Ne démontez pas et ne modifiez pas la batterie.
- ▶ Ne jetez pas la batterie dans le feu et ne la chauffez pas.
- ▶ Ne connectez aucun objet métallique sur les contacts de charge (+, -).
- ▶ Stockez la batterie à l'intérieur (entre 0 °C et 40 °C).
- ▶ Si la batterie présente un dysfonctionnement, ne la démontez pas vous-même. Contactez votre centre de service Samsung le plus proche.

- ▶ Plus les piles sont utilisées, plus leur temps de charge et d'utilisation peut diminuer. Si la durée de vie de la batterie est dépassée et qu'elle ne charge plus correctement la base, faites-la remplacer auprès d'un centre de service Samsung.
- ▶ La période de garantie de la batterie est de 6 mois à compter de la date d'achat.

À propos du capteur infrarouge

Attention

- ▶ La transmission du signal infrarouge peut ne pas être régulière dans les lieux comportant des lampes halogènes ou en extérieur.
- ▶ Le POWERbot utilise 3 types d'appareils infrarouges. Chacun des appareils a un niveau de priorité différent. Un appareil peut ne pas fonctionner si son signal est remplacé par celui d'un appareil avec une priorité plus élevée.
 - Priorité des signaux infrarouges : Commande intelligente > Base
- ▶ Des signaux infrarouges différents peuvent interférer entre eux et entraîner le dysfonctionnement des appareils s'ils sont utilisés ensemble dans un espace restreint ou à proximité l'un de l'autre.
- ▶ Si plusieurs aspirateurs POWERbot sont utilisés simultanément, ils risquent de mal fonctionner en raison d'interférences entre les signaux infrarouges.

Codes d'information

<Série SR1AM7010UW>

1 Les trois voyants ci-dessous clignotent et une alarme de codes d'information retentit.

2 Désactivez le bouton d'arrêt d'urgence, puis vérifiez que les instructions ci-dessous sont suivies et prenez les mesures appropriées

3 Le code d'information disparaît lorsque vous activez le bouton d'arrêt d'urgence

Animation des codes d'information



Codes d'information	Liste de vérification
	Le POWERbot est bloqué, coincé ou piégé pendant son déplacement. ▶ Désactivez l'interrupteur d'urgence et déplacez le POWERbot vers une autre zone.
	Corps étrangers coincés dans la brosse. ▶ Désactivez l'interrupteur d'urgence et retirez les corps étrangers de la brosse.
	Corps étrangers coincés dans la roue d'entraînement gauche. ▶ Désactivez l'interrupteur d'urgence et retirez les corps étrangers de la roue d'entraînement.
	Corps étrangers coincés dans la roue d'entraînement droite. ▶ Désactivez l'interrupteur d'urgence et retirez les corps étrangers de la roue d'entraînement.
	Corps étrangers coincés dans le volet obturateur automatique. ▶ Mettez l'appareil hors tension en désactivant le bouton d'arrêt d'urgence et retirez les corps étrangers du volet obturateur automatique.
	Le capteur antichoc doit être vérifié. ▶ Désactivez l'interrupteur d'urgence puis réactivez-le. ▶ Si le code d'information ne disparaît pas, vérifiez l'absence de corps étrangers entre le capteur antichoc et le corps principal. S'il y en a, tirez légèrement sur le capteur antichoc et retirez les corps étrangers.
	Corps étrangers accumulés sur le capteur d'obstacles. ▶ Désactivez l'interrupteur d'urgence et nettoyez les capteurs avant et arrière à l'aide d'un chiffon doux.
	Corps étrangers accumulés sur le capteur d'escarpement. ▶ Désactivez l'interrupteur d'urgence et nettoyez le capteur d'escarpement à l'aide d'un chiffon doux.
	La carte de circuit imprimé principale doit être contrôlée. ▶ Éteignez l'appareil et redémarrez-le. Si le même problème continue de survenir, un contrôle d'entretien est requis.

<Séries SR1AM7040W* / SR2AM70****>

1 Le code d'information ci-dessous s'affiche avec une alarme d'erreur.

2 Désactivez le bouton d'arrêt d'urgence, puis vérifiez que les instructions ci-dessous sont suivies et prenez les mesures appropriées

3 Le code d'information disparaît lorsque vous activez le bouton d'arrêt d'urgence

Codes d'information	Liste de vérification
	<p>Le POWERbot est bloqué, coincé ou piégé pendant son déplacement.</p> <ul style="list-style-type: none"> ▶ Désactivez l'interrupteur d'urgence et déplacez le POWERbot vers une autre zone.
<p>C 01</p>	<p>Corps étrangers coincés dans la brosse.</p> <ul style="list-style-type: none"> ▶ Désactivez l'interrupteur d'urgence et retirez les corps étrangers de la brosse.
<p>C 02</p>	<p>Corps étrangers coincés dans la roue d'entraînement gauche.</p> <ul style="list-style-type: none"> ▶ Désactivez l'interrupteur d'urgence et retirez les corps étrangers de la roue d'entraînement.
<p>C 03</p>	<p>Corps étrangers coincés dans la roue d'entraînement droite.</p> <ul style="list-style-type: none"> ▶ Désactivez l'interrupteur d'urgence et retirez les corps étrangers de la roue d'entraînement.
<p>C 04</p>	<p>Corps étrangers coincés dans le volet obturateur automatique.</p> <ul style="list-style-type: none"> ▶ Mettez l'appareil hors tension en désactivant le bouton d'arrêt d'urgence et retirez les corps étrangers du volet obturateur automatique.
<p>C 05</p>	<p>Le capteur antichoc doit être vérifié.</p> <ul style="list-style-type: none"> ▶ Désactivez l'interrupteur d'urgence puis réactivez-le. ▶ Si le code d'information ne disparaît pas, vérifiez l'absence de corps étrangers entre le capteur antichoc et le corps principal. S'il y en a, tirez légèrement sur le capteur antichoc et retirez les corps étrangers.
<p>C 06</p>	<p>Corps étrangers accumulés sur le capteur d'obstacles.</p> <ul style="list-style-type: none"> ▶ Désactivez l'interrupteur d'urgence et nettoyez les capteurs avant et arrière à l'aide d'un chiffon doux.
<p>C 07</p>	<p>Corps étrangers accumulés sur le capteur d'escarpement.</p> <ul style="list-style-type: none"> ▶ Désactivez l'interrupteur d'urgence et nettoyez le capteur d'escarpement à l'aide d'un chiffon doux.
<p>C 11</p>	<p>La carte de circuit imprimé principale doit être contrôlée.</p> <ul style="list-style-type: none"> ▶ Éteignez l'appareil et redémarrez-le. Si le même problème continue de survenir, un contrôle d'entretien est requis.

Dépannage

Symptôme	Liste de vérification
<p>Le POWERbot ne fonctionne pas du tout.</p>	<ul style="list-style-type: none"> ▶ Vérifiez que l'interrupteur d'urgence est activé. ▶ Vérifiez que toutes les icônes s'affichent sur le panneau d'affichage. ▶ Vérifiez si la batterie du POWERbot est complètement épuisée. <ul style="list-style-type: none"> - Lorsque le message « Lo » s'affiche, placez le POWERbot sur la base pour le mettre en charge. - Lorsque le voyant de la batterie clignote, placez manuellement le POWERbot sur la base pour le charger. (Série SR1AM7010UW uniquement) ▶ Remplacez les piles (de type AAA) si la télécommande ne fonctionne pas.
<p>Le POWERbot s'est arrêté pendant le nettoyage.</p>	<ul style="list-style-type: none"> ▶ Lorsque le message « Lo » s'affiche à l'écran, placez le POWERbot sur la base pour le mettre en charge. ▶ Lorsque le voyant de la batterie clignote, placez manuellement le POWERbot sur la base pour le charger. (Série SR1AM7010UW uniquement) ▶ Lorsque le POWERbot est immobilisé par un obstacle tel qu'un cordon, un seuil, etc., soulevez-le et éloignez-le de l'obstacle. <ul style="list-style-type: none"> - Si des tissus ou cordons sont coincés dans la roue d'entraînement, désactivez l'interrupteur d'urgence et retirez-les avant toute nouvelle utilisation.
<p>La puissance d'aspiration est faible.</p>	<ul style="list-style-type: none"> ▶ Si le « voyant d'inspection du filtre » s'allume, désactivez le bouton d'arrêt d'urgence et nettoyez le réservoir de poussière. ▶ Lorsqu'il y a trop de poussière dans le réservoir, la puissance d'aspiration peut faiblir. Désactivez l'interrupteur d'urgence et videz le réservoir de poussière. ▶ Si l'entrée (en-dessous du POWERbot) est bloquée par des corps étrangers, désactivez l'interrupteur d'urgence et retirez-les de l'entrée. ▶ Lorsque le niveau de bruit augmente, désactivez l'interrupteur d'urgence et videz le réservoir de poussière.
<p>Le POWERbot ne parvient pas à trouver la base.</p>	<ul style="list-style-type: none"> ▶ Vérifiez s'il n'y a pas de panne de courant ou si la prise d'alimentation n'est pas débranchée. ▶ Enlevez tous les obstacles situés autour de la base et pouvant empêcher le POWERbot de retourner à la base. ▶ Lorsque des corps étrangers se trouvent sur les broches de chargement, la mise en charge peut être affectée. Éliminez les corps étrangers au niveau des broches.
<p>Le POWERbot nettoie soudainement en diagonale.</p>	<ul style="list-style-type: none"> ▶ Vérifiez si la base est installée dans le sens des lames de parquet ou du carrelage. ▶ Le POWERbot peut nettoyer en diagonale s'il se rend vers une autre zone en empruntant le chemin le plus court. Il peut également se déplacer en diagonale s'il est entré en contact avec un obstacle avec cet angle, s'il a été mis en charge sur la base avec cet angle ou si les lames du parquet ou le carrelage déformé est dans ce sens.
<p>Le nettoyage localisé ne fonctionne pas.</p>	<ul style="list-style-type: none"> ▶ Si vous pointez la lumière rouge directement sur le POWERbot, il peut ne pas se déplacer dans la direction souhaitée. <ul style="list-style-type: none"> - Pointez la lumière rouge vers le sol à une distance de 1,6 pieds (0,5 m) du POWERbot. * N'utilisez pas le nettoyage localisé à la lumière directe du soleil, avec un éclairage vif ou sur des sols sombres.

Symptôme	Liste de vérification
J'ai installé l'application Samsung Connect, mais je ne parviens pas à connecter le POWERbot.	▶ Le produit est utilisable une fois que la connexion entre le POWERbot et le routeur sans fil est établie grâce à la fonction Easy-Setup (Configuration facile) et conformément à la procédure indiquée.
Je ne parviens pas à me connecter à mon compte Samsung.	▶ Vérifiez que votre identifiant et votre mot de passe sont corrects.
Un message signalant un dysfonctionnement au niveau de la configuration s'affiche.	▶ Ce dysfonctionnement temporaire peut être dû à la distance entre le routeur sans fil et le robot, ou à des obstacles. Réessayez ultérieurement.
Les produits ne fonctionnent pas, bien que le smartphone soit connecté au POWERbot.	▶ Fermez l'application Samsung Connect, puis rouvrez-la, ou déconnectez le smartphone du routeur sans fil, puis reconnectez-les. Ou coupez l'alimentation du POWERbot, puis remettez-la, patientez au moins une minute et relancez l'application Samsung Connect.
Les fonctions de l'application Samsung Connect App ne sont pas opérationnelles.	▶ Regardez si la fonction de verrouillage de la commande intelligente du POWERbot est activée. (Si c'est le cas, le voyant Wi-Fi est éteint.)
L'application Samsung Connect Robot Vacuum ne se lance pas.	▶ Vérifiez que le POWERbot est bien connecté au routeur sans fil.
Le POWERbot n'est pas connecté au Wi-Fi.	▶ Vérifiez la configuration du routeur sans fil.
La fonction Contrôle intelligent de la puissance fonctionne sur les sols normaux.	▶ Vérifiez que le sol est bien à niveau et que le POWERbot fonctionne et que son corps est légèrement levé. ▶ Vérifiez la présence éventuelle de corps étrangers sur le capteur d'escarpement situé sous le POWERbot. ▶ Vérifiez si la couleur du sol est sombre.
La fonction Contrôle intelligent de la puissance ne fonctionne pas.	▶ Lorsque le POWERbot nettoie un tapis de couleur vive et à poils courts, il peut reconnaître le tapis comme un sol et la fonction Contrôle intelligent de la puissance peut ne pas fonctionner.
La fonction Brosse de nettoyage des angles ne fonctionne pas.	▶ Lorsque le POWERbot ne parvient pas à reconnaître le mur, la fonction Brosse de nettoyage des angles peut ne pas fonctionner. - Lorsqu'un obstacle réfléchissant fait face au mur - Lorsque le mur est lui-même réfléchissant - Lorsque le mur est de couleur foncée
La fonction Brosse de nettoyage des angles s'active en l'absence de murs ou de coins.	▶ Vérifiez la présence éventuelle de petits obstacles disposés sur une zone étroite. ▶ Lorsque le POWERbot reconnaît l'obstacle lui faisant face comme un mur, la fonction Brosse de nettoyage des angles peut s'activer.
La fonction Brosse de nettoyage des angles s'active alors que le POWERbot ne rencontre aucun mur ou coin.	▶ Lorsque le degré de l'angle du coin détecté par le POWERbot est grand, la fonction Brosse de nettoyage des angles peut s'activer sans rencontrer aucun mur ou coin.

Annonce de logiciel open source

Le logiciel inclus dans cet appareil contient un logiciel open source. Vous pouvez obtenir le code source correspondant pendant une période de trois ans après la sortie de la dernière version de ce produit en adressant un email à l'adresse suivante : oss.request@samsung.com.

Il est également possible d'obtenir le code source complet correspondant sur un support physique tel qu'un CD-ROM ; un coût minimal sera requis.

L'URL suivante http://opensource.samsung.com/opensource/VR7000_A20_TZ/seq/0 renvoie à la page de téléchargement du code source mis à votre disposition et aux informations concernant la licence de logiciel open source relative à cet appareil. Cette offre est valable pour quiconque ayant reçu cette information.



Caractéristiques techniques

<Séries SR1AM7010UW, SR1AM7040W*>

Classification	Élément	Informations détaillées		
		SR1AM7010UW	SR1AM7040W*	
Caractéristiques mécaniques (POWERbot)	Dimensions (P x H x L)	340 mm x 97 mm x 348 mm		
	Poids	4 kg		
	Capteur	Système de reconnaissance du plafond (Visionary mapping plus TM)		
	Type de bouton du POWERbot	Type tactile		
Caractéristiques techniques relatives à l'alimentation	Tension	100-240 V~, 50 Hz/60 Hz		
	Consommation	80 W		
	Caractéristiques de la batterie	21,6 V / 38,8 Wh		
Nettoyage	Type de charge	Charge automatique/Charge manuelle		
	Mode de nettoyage	Programme Automatique, Localisé, Quotidien	Automatique, Localisé, Intensif, Manuel, programme Pour une seule fois, programme Quotidien	
	Temps de charge	Environ 240 minutes		
	Temps de nettoyage (Sur sol dur)	Mode Turbo	Environ 30 minutes	
		Mode Normal	Environ 60 minutes	

<Série SR2AM70****>

Classification	Élément	Informations détaillées		
		SR1AM7010UW	SR1AM7040W*	
Caractéristiques mécaniques (POWERbot)	Dimensions (P x H x L)	340 mm x 97 mm x 348 mm		
	Poids	4,3 kg		
	Capteur	Système de reconnaissance du plafond (Visionary mapping plus TM)		
	Type de bouton du POWERbot	Type tactile		
Caractéristiques techniques relatives à l'alimentation	Tension	100-240 V~, 50 Hz/60 Hz		
	Consommation	130 W		
	Caractéristiques de la batterie	21,6 V / 77,8 Wh		
Nettoyage	Type de charge	Charge automatique/Charge manuelle		
	Mode de nettoyage	Automatique, Localisé, Intensif, Manuel, programme Pour une seule fois, programme Quotidien		
	Temps de charge	Environ 160 minutes		
	Temps de nettoyage (Sur sol dur)	Mode Turbo	Environ 30 minutes	
		Mode Normal	Environ 60 minutes	
Mode Silencieux		Environ 90 minutes		

* Pour des raisons d'amélioration de l'appareil, la conception et les caractéristiques techniques de l'appareil peuvent faire l'objet de modifications, sans préavis.

* Les temps de charge et de nettoyage peuvent varier en fonction des conditions d'utilisation.

SAMSUNG



POWERbot

Manual del usuario

Serie SR1AM70****, SR2AM70****

- Antes de poner en funcionamiento esta unidad, lea atentamente las instrucciones.
- Para uso en interiores solamente.



SAMSUNG

Contenido

03 Información sobre seguridad

10 Instalación

Accesorios / Nota sobre la instalación

12 Carga

Carga automática / Recarga / Batería baja (Lo)

14 Uso del POWERbot

Encendido y apagado / Selección de los modos de limpieza / Uso de las funciones de limpieza especiales / Acerca de los marcadores de límite / Uso del modo de ahorro de energía

18 Uso del control remoto

21 Nombre de cada pieza

Parte superior / Parte inferior / Visor

23 Ajuste de la hora/programación

Ajuste de la hora / Ajuste de la programación

26 Limpieza y mantenimiento

Limpieza del contenedor de polvo / Limpieza de los sensores y la cámara / Limpieza del cepillo y de la herramienta de activación automática / Limpieza de la rueda motriz

28 Aplicación Samsung Connect

32 Notas y precauciones

Carga / Uso / Limpieza y mantenimiento / Acerca de la batería / Acerca del sensor IrDA

34 Códigos de información

36 Solución de problemas

38 Aviso de licencia de código abierto

39 Especificaciones

Información sobre seguridad

INFORMACIÓN SOBRE SEGURIDAD



- Antes de poner en funcionamiento la unidad, lea detenidamente este manual y consérvelo para su referencia.



- Debido a que las siguientes instrucciones de funcionamiento corresponden a diversos modelos, es posible que las características de su aspiradora difieran ligeramente de las que se describen en este manual.

SÍMBOLOS DE PRECAUCIÓN Y ADVERTENCIA UTILIZADOS



Indica que existe riesgo de muerte o lesiones graves.



Indica que existe riesgo de lesiones personales o daños materiales.

OTROS SÍMBOLOS UTILIZADOS



Indica que existe riesgo de lesiones personales o daños materiales.

Advertencia sobre la State of California Proposition 65 (solo EE.UU.)



Este producto contiene productos químicos reconocidos en el estado de California como capaces de provocar cáncer y defectos de nacimiento u otras afecciones reproductivas.



Para el reciclaje de las pilas vaya a call2recycle.org;
o llame al 1-800-822-8837

Información sobre seguridad

INSTRUCCIONES IMPORTANTES DE SEGURIDAD

Al utilizar un electrodoméstico deben seguirse unas precauciones básicas, incluidas las siguientes:

LEA TODAS LAS INSTRUCCIONES ANTES DE USAR SU POWERbot

Desenchúfelo del tomacorriente cuando no lo utilice y antes de realizar el mantenimiento.

ADVERTENCIA: para reducir el riesgo de incendio, descargas eléctricas o lesiones:

GENERAL

- Utilícelo solo como se describe en el manual.
- No utilice el POWERbot ni el adaptador/estación de carga si presentan algún desperfecto.
- Si la aspiradora no funciona como corresponde, se ha caído, se ha dañado, ha permanecido a la intemperie o se ha caído en el agua, llévela a un centro de atención al cliente.
- No toque el adaptador/estación de carga ni el POWERbot con las manos húmedas.
- Debe usarse solo en superficies secas de interiores.
- Este aparato no debe ser utilizado por personas (incluidos niños) con capacidades mentales, sensoriales o físicas reducidas, o por personas que carezcan de experiencia y conocimientos, a menos que se encuentren bajo supervisión o hayan recibido instrucciones por parte de un responsable de su seguridad sobre el uso del aparato. Los niños no deben efectuar tareas de limpieza ni de mantenimiento sin vigilancia.

Adaptador/estación de carga

- No modifique el enchufe polarizado para ajustarlo a un enchufe o cable de extensión no polarizados.
- No utilice en el exterior o sobre superficies húmedas.
- Desenchufe el adaptador/estación de carga del tomacorriente cuando no esté en uso y antes de realizar el mantenimiento.
- Para recargar utilice solo el adaptador/estación de carga suministrados por el fabricante.
- No utilice enchufes o cables de alimentación dañados ni tomacorrientes flojos.
- No jale el cable para trasladarlo, no lo utilice como asa, no lo aplaste con la puerta ni contra bordes o esquinas filosas. Mantenga el cable alejado de superficies calientes.
- No utilice cables de extensión ni tomacorrientes con una capacidad de carga de corriente inadecuada.
- No desenchufe jalando el cable. Para desenchufar, sujete el enchufe, no el cable.
- No rompa ni arroje al fuego las pilas, ya que pueden explotar a altas temperaturas.

- No trate de abrir el adaptador/estación de carga. Las reparaciones deben efectuarse únicamente en un centro de atención al cliente cualificado.
- No exponga el adaptador/estación de carga a temperaturas altas ni permita que entren en contacto con ningún tipo de humedad.

POWERbot

- No aspire objetos duros o cortantes, tales como vidrio, clavos, tornillos, monedas, etc.
- No lo utilice sin el filtro en su lugar. Durante las tareas de mantenimiento, no ponga los dedos ni otros objetos en la cámara del ventilador ya que la unidad puede ponerse en marcha accidentalmente.
- No inserte objetos en las aberturas. No lo utilice si hay aberturas obstruidas; mantenga las aberturas libres de polvo, pelusa, cabellos o cualquier cosa que reduzca el flujo de aire.
- No aspire materiales tóxicos (como blanqueador, amoníaco, limpiadores en seco, etc.).
- No aspire nada que esté encendido o humeando, como cigarrillos, fósforos o cenizas calientes.
- No utilice para aspirar líquidos combustibles o inflamables, tales como gasolina, ni en áreas donde estas sustancias puedan estar presentes.
- No utilice en lugares con velas o lámparas de escritorio en el piso.
- No utilice en lugares con fuego sin vigilancia (llamas o ascuas).
- No utilice en lugares con alcohol destilado, disolventes, ceniceros con cigarrillos encendidos, etc.
- No utilice el POWERbot en espacios cerrados donde se concentren vapores despedidos por pinturas al óleo, disolventes de pintura, sustancias antipolillas, polvo inflamable y demás vapores tóxicos o explosivos.
- Pueden producirse fugas en las celdas de la batería en condiciones extremas de uso o de temperatura. Si el líquido entra en contacto con la piel, lávela rápidamente con agua. Si el líquido entra en contacto con los ojos, enjuáguelos inmediatamente con agua limpia durante al menos 10 minutos. Solicite atención médica.

GUARDE ESTAS INSTRUCCIONES

INSTRUCCIONES SOBRE EL ENCHUFE POLARIZADO

- Para reducir el riesgo de descarga eléctrica, esta unidad cuenta con un enchufe polarizado (una punta es más ancha que la otra). Solo hay una manera en que el enchufe se conectará con un tomacorriente polarizado. Dé la vuelta al enchufe si no encaja totalmente en el tomacorriente. Si sigue sin encajar, póngase en contacto con un técnico calificado para instalar un tomacorriente adecuado. No modifique el enchufe de ninguna manera.

Información sobre seguridad

AVISO REGULATORIO

1. Aviso de la FCC (Federal Communications Commission)



PRECAUCIÓN de la FCC:

- Todos los cambios y modificaciones que no cuenten con la aprobación expresa de la parte responsable del cumplimiento pueden invalidar la autoridad del usuario para operar el equipo.
- Este aparato cumple con la sección 15 de las Normas de la FCC. El funcionamiento se encuentra sujeto a las siguientes dos condiciones:
 1. Este aparato no puede causar interferencia dañina, y
 2. Este aparato debe aceptar la recepción de cualquier interferencia, incluidas aquellas que causen un funcionamiento indeseado.
- En los productos disponibles en el mercado de Estados Unidos/Canadá, solo pueden operarse los canales 1 a 11. No es posible seleccionar otros canales.

DECLARACIÓN DE LA FCC:

- Este equipo ha sido sometido a pruebas y se ha determinado que se encuentra dentro de los límites para los dispositivos digitales clase B, de acuerdo con la parte 15 de las Normas de la FCC. Dichos límites han sido diseñados para proporcionar una protección razonable contra la interferencia dañina en una instalación residencial.
- Este equipo genera, utiliza y puede irradiar energía de frecuencias de radio y, si no se lo instala y utiliza de acuerdo con las instrucciones, pueden producirse interferencias en las comunicaciones de radio. Sin embargo, no existe garantía alguna de que no habrá interferencia en una instalación determinada. Si el equipo provoca interferencia dañina a la recepción de radio o televisión, que puede determinarse al encender y apagar el equipo, se sugiere que el usuario trate de corregir la interferencia mediante una o más de las siguientes medidas:
 - Reorientar o reubicar la antena receptora
 - Aumentar la distancia entre el equipo y el receptor
 - Conectar el equipo en un tomacorriente de un circuito diferente de aquel donde está conectado el receptor
 - Consultar a su distribuidor o a un técnico experimentado en radio/TV para obtener ayuda.

DECLARACIÓN DE LA FCC SOBRE LA EXPOSICIÓN A LA RADIACIÓN:

- Este equipo cumple con los límites de exposición a la radiación establecidos por la FCC para un entorno no controlado. Este equipo debe instalarse y utilizarse con una distancia mínima de 20 cm entre el radiador y su cuerpo. Este aparato y su/s antena/s no deben ubicarse ni utilizarse junto con ninguna otra antena o transmisor.

2. Aviso de la IC

- El término “IC” antes del número de certificación de radio solo significa que cumple con las especificaciones técnicas de la Industria de Canadá. El funcionamiento se encuentra sujeto a las siguientes dos condiciones: (1) Este aparato no puede causar interferencia dañina, y (2) este aparato debe aceptar la recepción de cualquier interferencia, incluidas aquellas que puedan causar un funcionamiento indeseado.
- Este aparato digital Clase B cumple con el ICES-003 de Canadá.
- Cet appareil numérique de la classe B est conforme à la norme NMB-003 du Canada.
- En los productos disponibles en el mercado de Estados Unidos/Canadá, solo pueden operarse los canales 1 a 11. No es posible seleccionar otros canales.

DECLARACIÓN IC SOBRE LA EXPOSICIÓN A LA RADIACIÓN:

- Este equipo cumple con los límites de exposición a la radiación establecidos por la IC RSS-102 para un entorno no controlado. Este equipo debe instalarse y utilizarse con una distancia mínima de 20 cm entre el radiador y su cuerpo. Este aparato y su/s antena/s no deben ubicarse ni utilizarse junto con ninguna otra antena o transmisor.

Aviso de licencia de código abierto

- Este dispositivo utiliza software de código abierto. Las licencias de código abierto están disponibles en el menú del producto.
- Toque “Ajustes > Red > Actualización de software > Información legal” en el dispositivo para obtener más detalles.

Información sobre seguridad



ADVERTENCIA

Acerca de la alimentación eléctrica

- ▶ Evite el riesgo de que se produzca una descarga eléctrica o un incendio.
 - No dañe el cable de alimentación.
 - No jale el cable de alimentación con excesiva fuerza ni toque el enchufe con las manos mojadas.
 - Utilice únicamente fuentes de alimentación de 100-240 V~ y no utilice enchufes múltiples para alimentar varios aparatos al mismo tiempo. (No deje el cable suelto por el piso.)
 - No utilice enchufes o cables de alimentación dañados ni tomacorrientes flojos.
- ▶ Limpie el polvo o cualquier sustancia extraña de la zona de las clavijas y la pieza de contacto del enchufe.
 - Existe el riesgo de que se produzca una descarga eléctrica o un funcionamiento incorrecto.



ADVERTENCIA

Antes de usar

- ▶ No use el POWERbot cerca de materiales combustibles.
 - Lugares cerca de velas, lámparas de sobremesa, chimenea o materiales combustibles como gasolina, alcohol, disolventes, etc.
- ▶ El POWERbot se ha diseñado para aplicaciones domésticas y, por consiguiente, no debe utilizarse en buhardillas, sótanos, almacenes, edificios industriales, exteriores, lugares húmedos (como baños o lavaderos) ni sobre mesas o estantes.
 - El POWERbot puede averiarse o funcionar inadecuadamente.
- ▶ No deje que el POWERbot atraviese ni toque ningún tipo de líquido.
 - El POWERbot puede dañarse seriamente y ensuciar otras zonas si las ruedas pasan por un lugar donde hay algún líquido.

- ▶ Fije los marcadores de límite en los lugares donde el POWERbot podría caer, como una escalera o una barandilla, para evitar daños al producto y lesiones personales.
 - Mantenga siempre limpio el sensor de desnivel para su seguridad.
- ▶ No salpique ningún líquido sobre la estación de carga.
 - Existe el riesgo de que se produzca un incendio o una descarga eléctrica.
- ▶ No utilice la estación de carga para otra función que no sea el propósito previsto.
 - Existe el riesgo de incendio o de daños severos en la estación de carga.
- ▶ Para su seguridad, mantenga siempre limpio el sensor de desnivel.



ADVERTENCIA

Durante el uso

- ▶ Si percibe algún ruido anómalo, olores o humo procedentes del POWERbot, apague inmediatamente el interruptor de emergencia de la parte inferior del POWERbot y póngase en contacto con un centro de servicio.



ADVERTENCIA

Limpieza y mantenimiento

- ▶ Si el cable de alimentación está dañado, contacte un centro de servicio para que lo reemplace un técnico certificado.
 - Existe el riesgo de que se produzca un incendio o una descarga eléctrica.
- ▶ Para cambiar las baterías consulte a un centro de servicio de Samsung Electronics.
 - La utilización de baterías de otros productos puede causar averías.

PRECAUCIÓN Antes de usar

- ▶ Inserte el contenedor de polvo antes de usar el POWERbot.
- ▶ Para una recarga automática correcta, preste atención a lo siguiente.
 - Encienda siempre la alimentación de la estación de carga.
 - Instale la estación de carga donde el POWERbot pueda encontrarla fácilmente.
 - No deje ningún objeto delante de la estación de carga.
- ▶ Cuando instale la estación de carga, no deje el cable suelto por el piso, ya que el POWERbot puede enredarse en él.
- ▶ No use el POWERbot sobre pisos de color negro.
 - El POWERbot puede que no opere con normalidad.
- ▶ No deje objetos a menos de 2 ft (0.5 m) por ambos lados ni a 4 ft (1 m) delante de la estación de carga.
- ▶ Asegúrese de que el contacto de carga de la estación de carga no esté dañado y que no haya materiales extraños en el mismo.
- ▶ No instale la estación de carga en una zona con el piso oscuro.
 - Si el piso alrededor de la estación de carga es oscuro, se dificultará la recarga.
- ▶ Retire cualquier obstáculo que pueda dificultar el movimiento del POWERbot (como mecedoras o andadores infantiles) antes de iniciar la limpieza.
- ▶ No utilice el POWERbot en lugares que sean más estrechos que el radio de giro (2 ft (0.5 m) o menos) del POWERbot.
- ▶ Para limpiar todas las zonas de la casa, abra todas las habitaciones y fije los marcadores de límite en los lugares donde el POWERbot puede resultar dañado, como la puerta principal, la terraza, el baño y las escaleras para su seguridad.
- ▶ En las zonas muy bajas donde el POWERbot podría quedar trabado, fije los marcadores de límite para impedir que entre el POWERbot.

PRECAUCIÓN Durante el uso

- ▶ La utilización del POWERbot sobre alfombras gruesas puede dañar el POWERbot y la alfombra.
 - El POWERbot no puede pasar sobre una alfombra de más de 0.4 in (1 cm) de grueso.
- ▶ No utilice el POWERbot sobre mesas ni otras superficies elevadas.
 - Puede ocasionar daños si se cae.
- ▶ El POWERbot puede chocar contra las patas de sillas o escritorios, así que deberá apartarlos para que la limpieza sea más rápida y eficiente.
- ▶ Cuando el POWERbot esté funcionando, no lo levante ni lo lleve a otra zona.
- ▶ No sujete el POWERbot por las ruedas motrices cuando lo lleve a otra zona.
- ▶ No deposite objetos sobre el POWERbot y la cámara ya que puede causar un funcionamiento incorrecto.
- ▶ Retire inmediatamente los papeles grandes o las bolsas de plástico cuando utilice el POWERbot para que no bloqueen la entrada.
- ▶ No dirija el punto rojo directamente hacia una persona o un animal.
- ▶ No se tumbe cerca del POWERBOT cuando está funcionando.
 - Los cabellos pueden quedar atrapados en el cepillo y causar lesiones físicas.

PRECAUCIÓN Limpieza y mantenimiento

- ▶ Evite causar daños al POWERbot siguiendo estas indicaciones
 - No limpie el POWERbot pulverizando agua directamente ni use benceno, disolvente, acetona o alcohol.
- ▶ No desensamble ni repare el POWERbot. Debe hacerlo únicamente un reparador certificado.
- ▶ Mantenga siempre limpios el sensor de obstáculos, el sensor de desnivel y la cámara.
 - Si se acumulan materiales extraños, los sensores pueden funcionar incorrectamente.

Instalación

La estación de carga debe estar enchufada y encendida siempre.

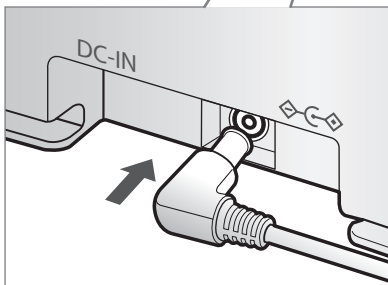
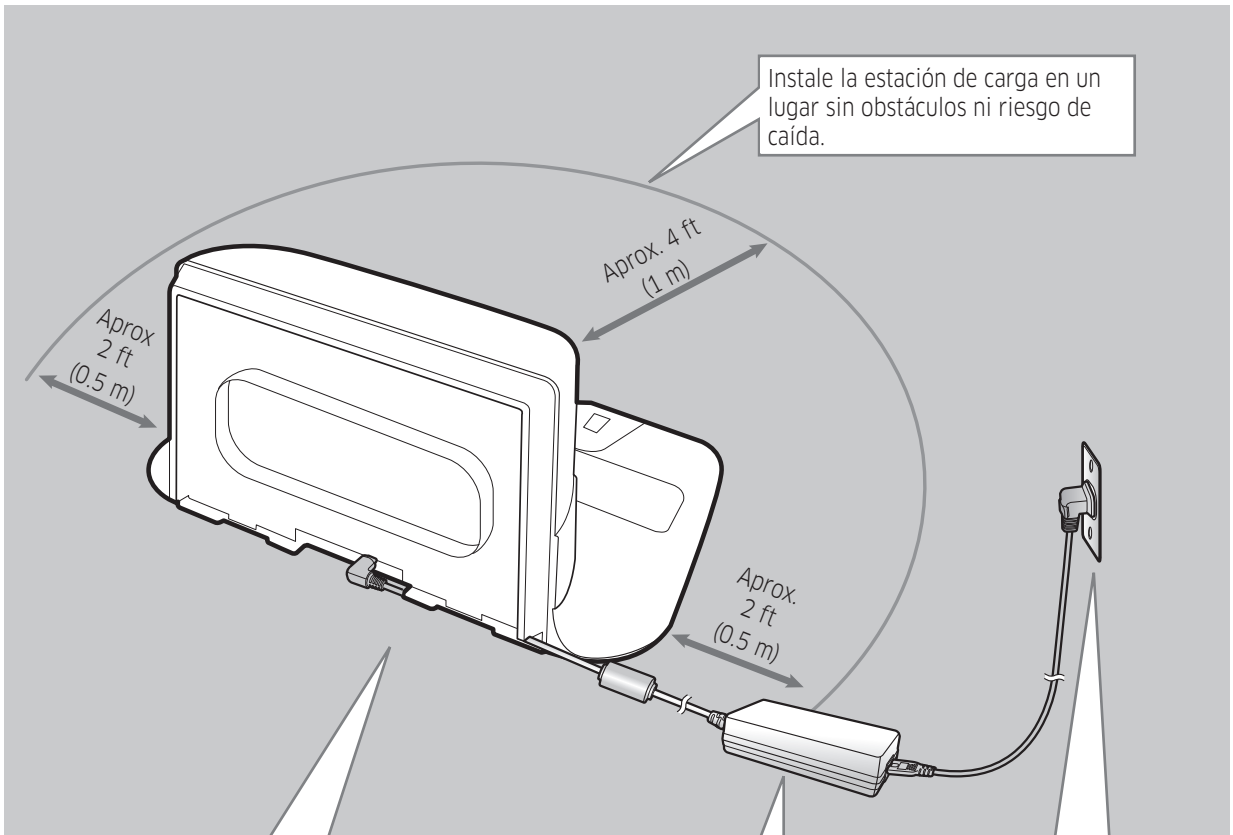

1 Conecte el terminal del cargador de la batería a la estación de carga

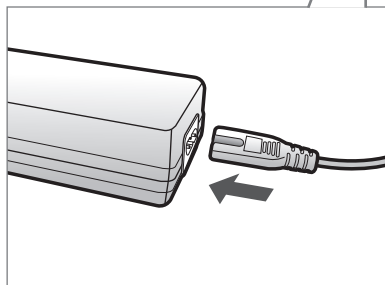

2 Enchufe el cable de alimentación al cargador de la batería

Cuando utilice el cargador de la batería, el lado del adhesivo debe estar hacia abajo.

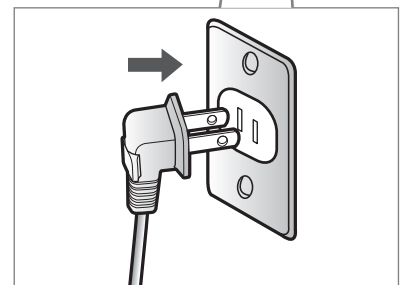

3 Enchufe el cable de alimentación al tomacorriente

Accesorios

 Control remoto (No incluido en la serie SR1AM7010UW)	 Pilas (tipo AAA)	 Manual del usuario	 Filtro de repuesto (opcional)
 Estación de carga	 Cable de alimentación	 Cargador de la batería	 Marcadores de límite (opcional)

* Consulte la página 15 para obtener información acerca de los marcadores de límite.

Nota sobre la instalación

Nota

- ▶ Instale la estación de carga en un lugar donde el piso y la pared sean regulares.
- ▶ En pisos de madera, es preferible instalar la estación de carga a lo largo de la veta.
- ▶ Si el interruptor de emergencia está apagado, el POWERbot no cargará aunque esté acoplado a la estación de carga.
- ▶ Encienda siempre la alimentación de la estación de carga.
 - Si la estación de carga no recibe corriente, el POWERbot no podrá encontrarla y no se recargará automáticamente.
 - Si el POWERbot se deja desconectado de la estación de carga, la batería se descarga de modo natural.
- ▶ Si el POWERbot está en modo de suspensión, no se encenderá aunque el interruptor de emergencia se apague y se encienda de nuevo. Mantenga presionado el botón [Inicio/Detención] en el POWERbot para apagar el modo de suspensión.

Carga

Una vez que el POWERbot está completamente cargado por primera vez (después de la compra), puede utilizarse durante 60 minutos en modo Normal (🌀). (Consulte la página 39 para ver el tiempo de carga.)

Carga inteligente

Si el POWERbot se queda sin carga en el modo de limpieza automática, regresa automáticamente a la estación para cargarse y reinicia la operación para completar la limpieza de la zona cuando se han cargado dos tercios de la batería. (Máximo 2 veces).

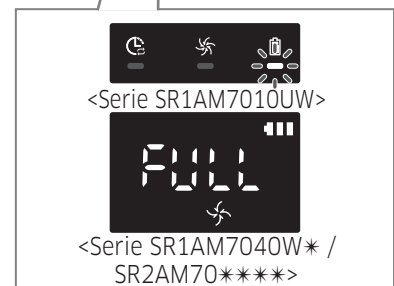
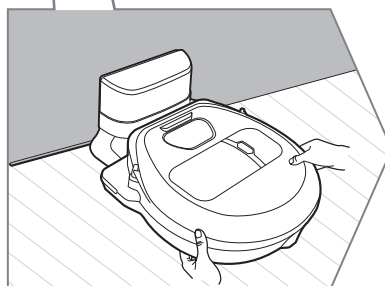
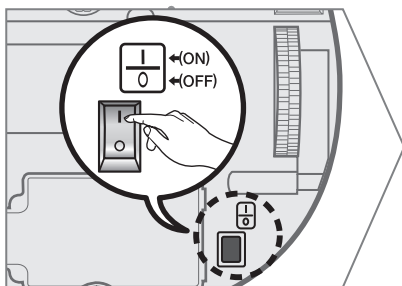
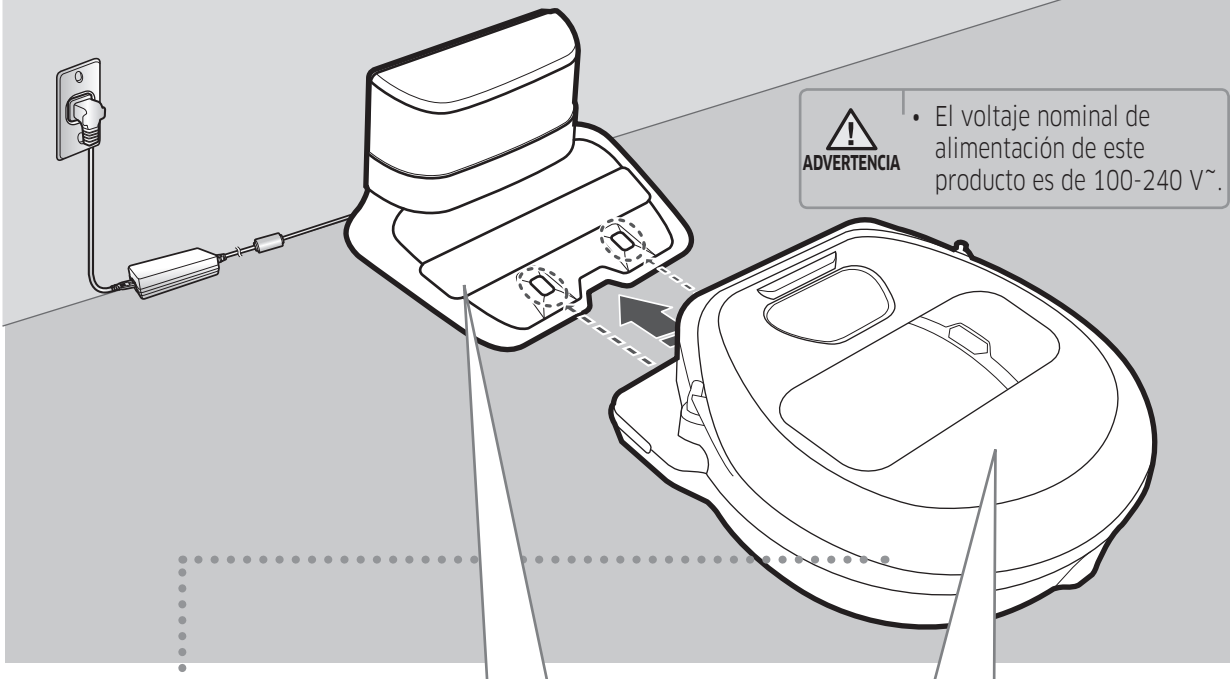

1 Encienda el interruptor de emergencia de la parte inferior

Debe encender el interruptor de emergencia para encender el POWERbot.

Pulse y libere el botón (⏸).

2 Cargue manualmente el POWERbot colocándolo en la estación de carga

Alinee los pines de carga del POWERbot con la estación de carga.

3 Verifique el estado de la carga

Para serie SR1AM7010UW, El indicador de la batería parpadea en intervalos de 1 segundo y permanece en el estado ON cuando está totalmente cargada.

Para la serie SR1AM7040W* / SR2AM70****, "🔋🔋" se encenderá en función del progreso de la carga y cuando esta haya terminado indicará "FULL".

Carga automática

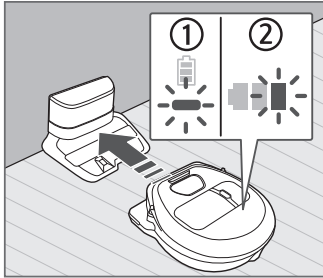

1. Serie SR1AM7010UW

Si el indicador de la batería parpadea en intervalos de 0.4 segundos, el POWERbot regresa automáticamente a la estación de carga para cargarse.

2. Serie SR1AM7040W* / SR2AM70****

Cuando el indicador de la batería parpadea durante la limpieza, el POWERbot regresa a la estación de carga para cargarse automáticamente.

Recarga



Puede ordenar al POWERbot que se recargue automáticamente en la estación de carga mientras está limpiando.

Batería baja (Lo)

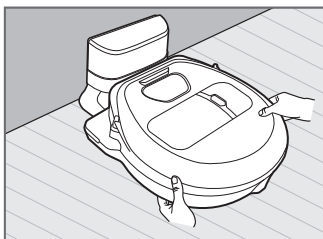

Cargue manualmente el POWERbot colocándolo en la estación de carga.

Pasos que debe seguir si no se efectúa la recarga:

Revise el estado de instalación de la estación de carga cuando:

- ▶ la estación de carga se ubique en un lugar al que el POWERbot no pueda acceder fácilmente
- ▶ la distancia entre la estación de carga y el POWERbot sea superior a 20 ft (5 m).
 - El POWERbot puede demorarse en regresar a la estación de carga para recargar

Cargue manualmente el POWERbot cuando:

- ▶ la estación de carga esté ubicada en un rincón
- ▶ la batería esté totalmente descargada
- ▶ el POWERbot esté inmovilizado por algún obstáculo (mueble, etc.)
- ▶ el POWERbot no pueda subir el umbral cercano a la estación de carga (la altura máxima de un umbral que el POWERbot puede subir es de aproximadamente 0.6 in (1.5 cm)).
- ▶ cuando el indicador de la batería parpadee y se muestre "Lo"
- ▶ cuando el indicador de la batería parpadee (aplicable a la serie SR1AM7010UW)
- ▶ cuando el POWERbot esté en modo de limpieza localizada o de limpieza manual

Uso del POWERbot

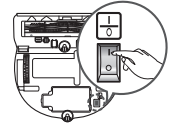

Debe encender el interruptor de emergencia en la parte inferior de la unidad antes de usar el POWERbot.

Encendido y apagado

Presione el botón  durante más de 3 segundos



ADVERTENCIA

- Cuando no se usa el POWERbot durante 30 minutos
Serie SR1AM70**U* / SR2AM70**U*: Se pone en modo de ahorro de energía.
Serie SR1AM70**W* / SR2AM70**W*: Regresa automáticamente a la estación de carga para cargarse.

Inicio del modo de limpieza automática

Presione y libere este botón. EL POWERbot se desplaza y limpia automáticamente las zonas establecidas una única vez.



* Detención de la limpieza: Pulse y libere el botón 

Uso del modo de limpieza localizada

El POWERbot limpia intensivamente una zona determinada.



Recarga/Modo de ahorro de energía

- ▶ Recarga
Presionando este botón puede ordenar al POWERbot que se recargue automáticamente en la estación de carga durante el proceso de limpieza.
- ▶ Modo de ahorro de energía
Consulte la página 17.



Selección de los modos de limpieza

Modo de limpieza	Cómo seleccionarlo	Ícono mostrado	
		SR1AM7040W* SR2AM70****	SR1AM7010UW
Limpieza automática			
Limpieza localizada			
Limpieza repetida	* Presione el [tipo A,B], [tipo C] del control remoto primero y luego presione [Inicio/Detención].		-
Limpieza manual	* El modo de limpieza manual puede seleccionarse con los botones de dirección del control remoto.		-

* Si el POWERbot no consigue regresar a la estación de carga, se pone en modo de ahorro de energía y se apaga el visor.

* Para salir del modo de ahorro de energía, presione el botón [Inicio/Detención] o [Encendido] del cuerpo principal o del control remoto.

* Si el modo de limpieza automática se realiza en menos de 15 minutos, el POWERbot limpia 1 vez más.

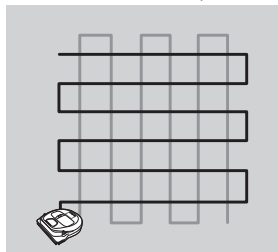

Uso del POWERbot

Método de limpieza para cada modo

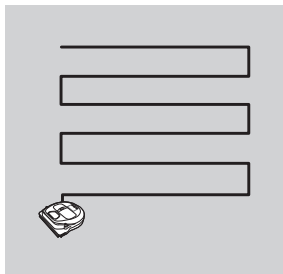

Limpieza automática

Limpia automáticamente las zonas establecidas una única vez.

- * Serie SR1AM7010UW : Limpia repetidamente hasta que se agota la batería.

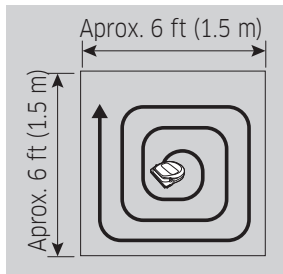

Limpieza localizada

Limpia intensivamente una zona determinada. Puede utilizarse para eliminar migas de pan o galleta.

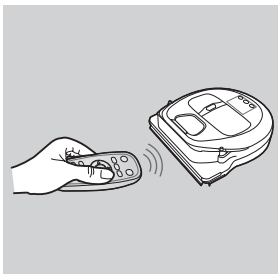

Limpieza manual

Puede desplazar el POWERbot con el control remoto para limpiar el punto deseado.

- * Esta función no se aplica a la serie SR1AM7010UW.

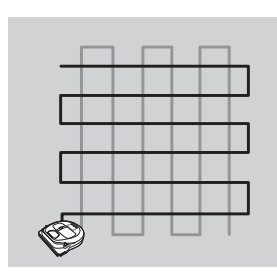

Limpieza repetida





Limpia repetidamente hasta que se agota la batería.

- * Esta función no se aplica a la serie SR1AM7010UW.

Nota

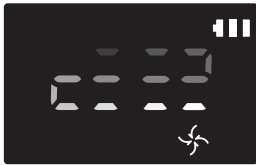
- ▶ Si se inicia la limpieza automática o la limpieza repetida, el POWERbot limpia primero la zona cercana a la estación de carga.

Uso de las funciones de limpieza especiales

Función de limpieza	Funcionamiento	Ícono mostrado	
		SR1AM7040W* SR2AM70****	SR1AM7010UW
Control de potencia inteligente	* Cuando en modo normal el POWERbot detecta una alfombra, automáticamente funciona con una potencia de succión más fuerte.		
Limpieza especial de bordes	* Cuando el POWERbot detecta un borde o un rincón durante la limpieza automática o la limpieza concentrada, la herramienta de activación automática se activa y se acerca a la zona del borde o del rincón para limpiarla. ▶ Borde recto (limpia una sola vez) ▶ Rincón (limpia dos veces)		

Acerca de los marcadores de límite



Para evitar que el POWERbot entre en las siguientes zonas, fije los marcadores de límite en forma de □ sobre el piso en intervalos de unos 5.9 in (15 cm).

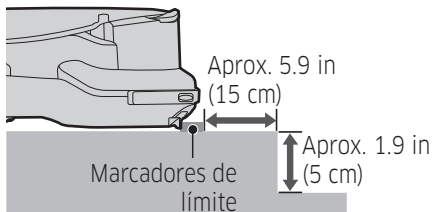

lugares con una elevación inferior a 1.9 in (5 cm)



lugares donde haya mecedoras, caminadores, chimeneas, sustancias inflamables o humedad

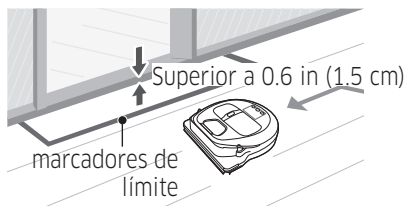

lugares con un umbral superior a 0.6 in (1.5 cm)



lugares donde haya riesgo de caída, como escaleras, porches o barandillas

Uso del modo de ahorro de energía

Puede seleccionar el modo de ahorro de energía durante la carga de la batería a fin de ahorrar energía. El modo de ahorro de energía desactiva todas las funciones excepto la carga de la batería. Reduce el consumo de energía cuando se ausenta de su casa por un período prolongado.

Cómo seleccionar o cancelar		Ícono mostrado	
	Presione durante 5 segundos. 		* Unos 3 segundos más tarde aparece el ícono anterior. <Solo serie SR1AM7010UW>
		Parpadea Parpadea	

Nota

- ▶ Si selecciona el modo de limpieza Automática/Máxima/Manual o presiona el botón Limpieza dirigida, el modo de ahorro de energía se cancela.
- ▶ Durante el modo de ahorro de energía, si se ajusta la programación se cancelará el modo de ahorro de energía.
 - Si selecciona el modo de ahorro de energía luego de ajustar la programación, la programación no se cancelará.
- ▶ Si se apaga la alimentación de la estación de carga, el modo de ahorro de energía se cancelará.

Uso del control remoto

[Tipo A]

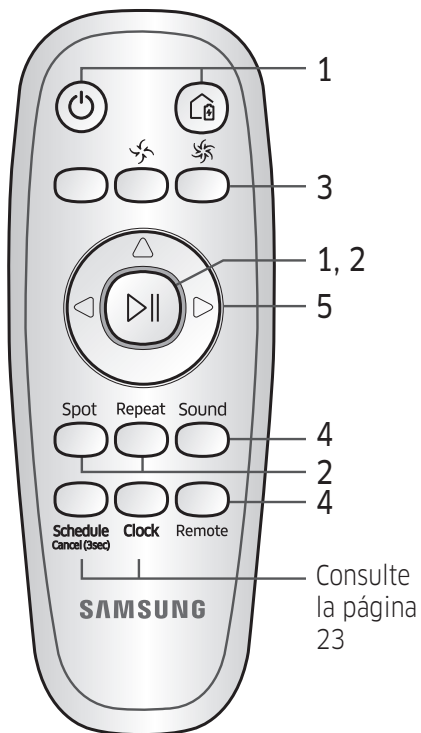

[Tipo B]

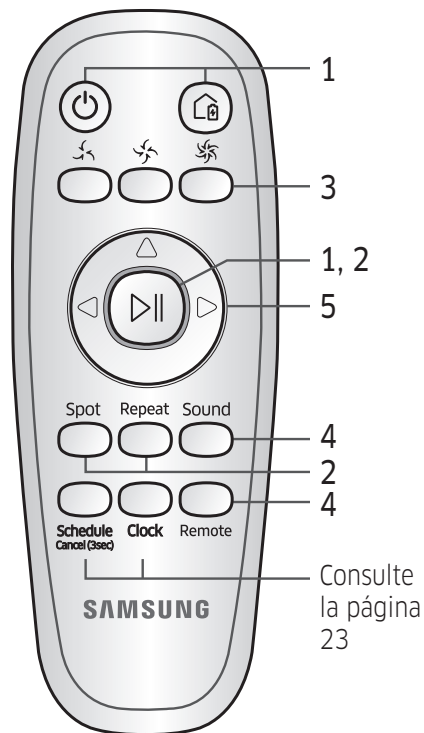

[Tipo C]

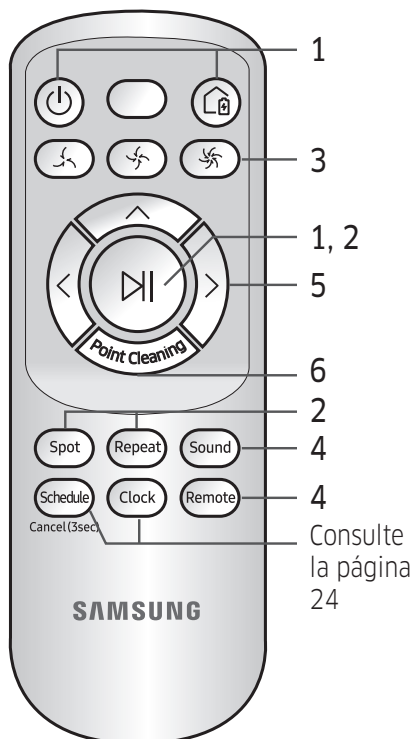

□ [Tipo A] / □ [Tipo B] / ■ [Tipo C]

1 Encendido / Recarga / Inicio/Detención

Encendido				Enciende/apaga el POWERbot
Recarga				Selecione para recargar automáticamente el POWERbot en la estación de carga
Inicio/ Detención				Selecione para iniciar o detener el proceso de limpieza

2 Modos de limpieza

Limpieza automática				Selecione para limpiar todas las zonas establecidas una única vez y después regresar automáticamente a la estación de carga.
Limpieza localizada				Selecione para limpiar intensivamente una zona determinada
Limpieza repetida				Selecione para limpiar repetidamente hasta que la batería tenga poca carga y el indicador parpadee

3 Potencia de succión

Modo Turbo				Selecione para limpiar con la potencia de succión más fuerte
Modo normal				Selecione para limpiar con una potencia de succión moderada
Modo silencioso				Selecione para limpiar con menos ruido de funcionamiento

4 Funciones adicionales

Sonido				Cada vez que presiona este botón, Efectos de sonido → Silencio se seleccionan en este orden
Control remoto				Selecione para encender o apagar la función Wi-Fi

* Los ajustes seleccionados previamente no cambiarán aunque el interruptor de emergencia se apague y se encienda de nuevo.

Uso del control remoto

5 Modo de limpieza manual y Control de dirección

Avance				Seleccione para desplazarse hacia adelante
Giro hacia la izquierda				Seleccione para girar hacia la izquierda
Giro hacia la derecha				Seleccione para girar hacia la derecha

* El desplazamiento hacia atrás no está disponible.

6 Limpieza dirigida

Disponible únicamente con controles remotos de tipo C.

Puede utilizar el control remoto para apuntar y limpiar el punto deseado mientras el POWERbot está en el proceso de limpieza.

Apunte la luz roja hacia el piso a menos de 1.6 ft (0.5 m) de la ubicación del POWERbot.

Mantenga presionado el botón de Limpieza dirigida para desplazar la luz roja al punto deseado. El POWERbot seguirá la luz mientras limpia.

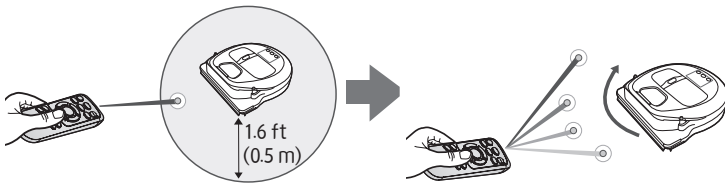

Distancia de funcionamiento del control remoto

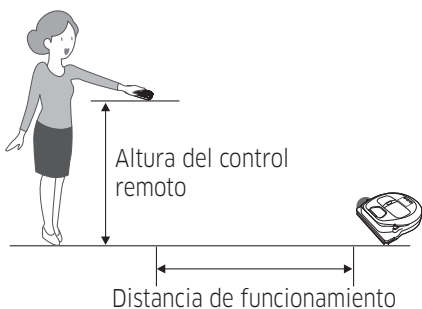

Altura del control remoto	1.6 ft (0.5 m)	3.3 ft (1 m)	5 ft (1.5 m)
Distancia de funcionamiento	Aprox. 5 ft (1.5 m)	Aprox. 6.6 ft (2 m)	Aprox. 10 ft (3 m)

Inserción de las pilas

Abra la cubierta de las pilas levantándola a la vez que presiona la pestaña de bloqueo e inserte las pilas como se muestra en la ilustración. Luego cierre la cubierta hasta que quede ajustada en posición.

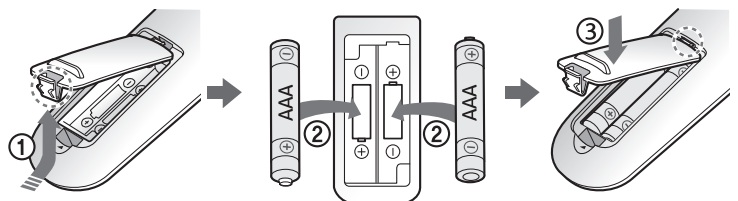

Nombre de cada pieza

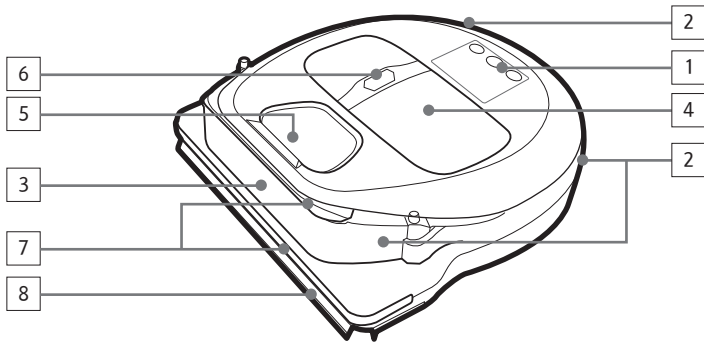

Parte superior

1. Visor
2. Receptor de la señal del control remoto
3. Sensor de obstáculos
4. Contenedor de polvo
5. Cámara
6. Botón del contenedor de polvo
7. Sensor de choques
8. Herramienta de activación automática

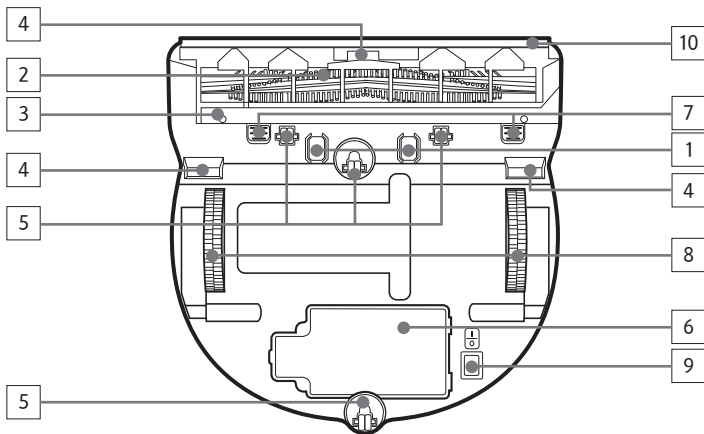

Parte inferior

1. Pines de carga
2. Cepillo
3. Tapa del cepillo
4. Sensor de desnivel
5. Rodillo
6. Cubierta de la batería
7. Botón de la tapa del cepillo
8. Rueda motriz
9. Interruptor de emergencia
10. Herramienta de activación automática

Nombre de cada pieza

Visor

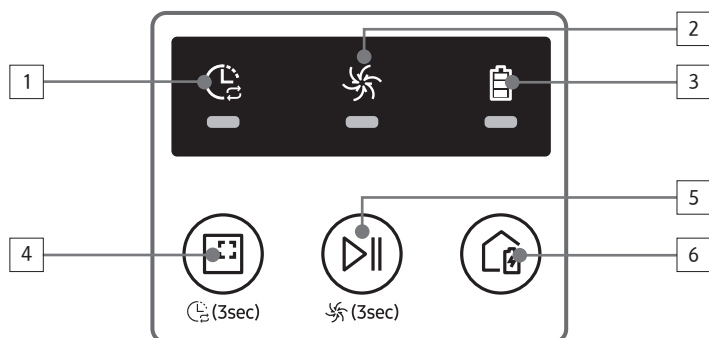

<Serie SR1AM7010UW>

1. Programación diaria
2. Modo Normal/Turbo
3. Indicador de batería
4. Botón de limpieza localizada, programación diaria (3 s)
5. Botón Inicio/Detención, modo Turbo (3 s)
6. Botón de recarga

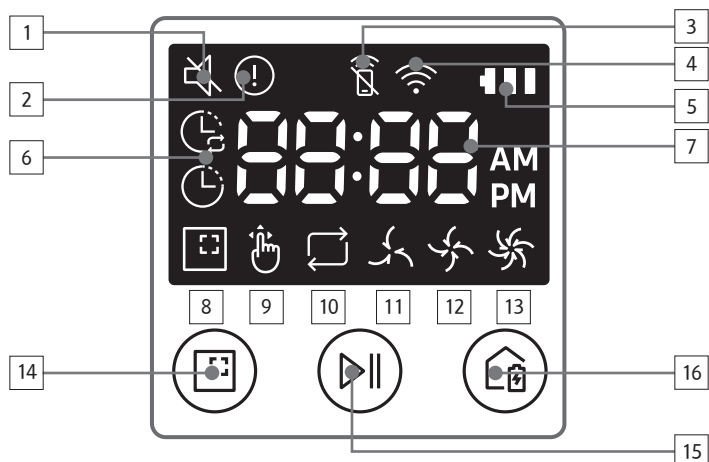

<Serie SR1AM7040W* / SR2AM70****>

1. Silenciar
2. Indicador de información
3. *Indicador de encendido/apagado del Smart Control
4. *Wi-Fi
5. Indicador de la batería
6. Programación Una vez/Diaria
7. Visor numérico
8. Modo de limpieza localizada
9. Modo de limpieza manual
10. Modo de limpieza repetida
11. Modo silencioso
12. Modo normal
13. Modo Turbo
14. Botón de limpieza localizada
15. Botón de Inicio/Detención
16. Botón de recarga

* SR1AM70**W* / SR2AM70**W* : Modelo compatible con Wi-Fi

Ajuste de la hora/programación

[Tipo A, Tipo B] solo se puede programar el modo de limpieza automática.

Ajuste de la hora

Antes de utilizar la programación Una vez/Diaria debe ajustar la hora actual.

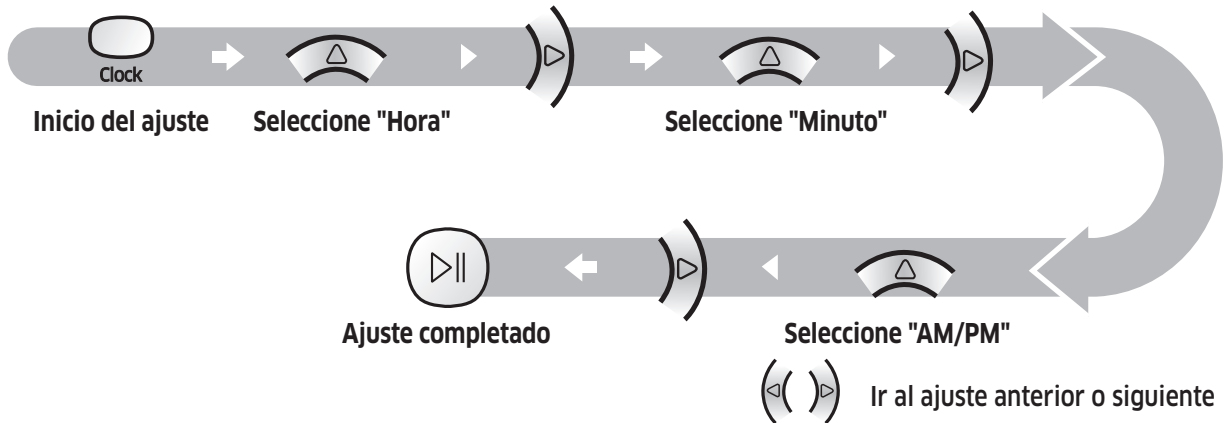

Ajuste de la programación

El ajuste o la cancelación de la programación solo puede efectuarse cuando el POWERbot está acoplado a la estación de carga.

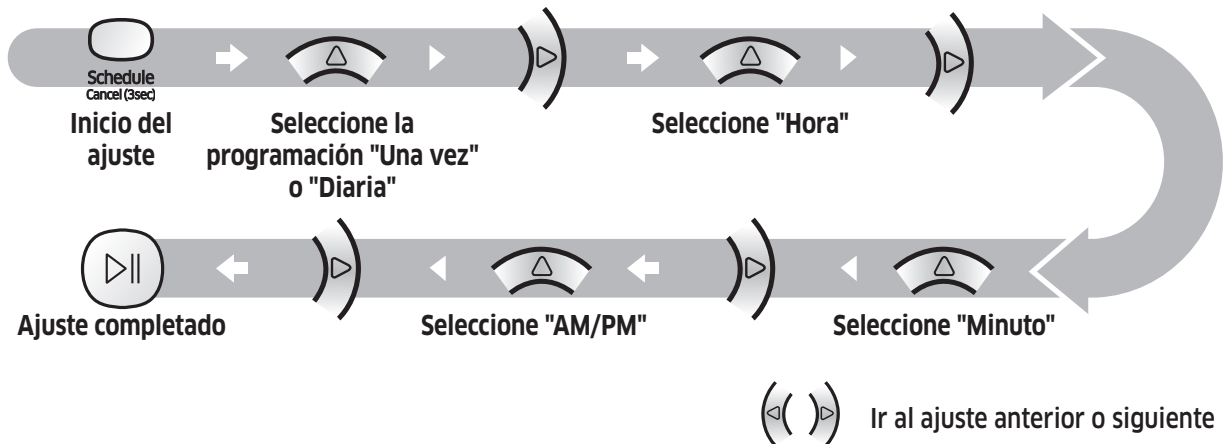

Cancelación durante el ajuste (Botón de apagado) ▶ Si no se realiza ninguna entrada durante 7 segundos, el ajuste se cancelará automáticamente.

Cancelación de la programación Una vez/Diaria

Cuando están configuradas las dos programaciones, Una vez y Diaria		→		o		→		o	
	Presione durante 3 segundos.		Seleccione la programación				Cancelación completada		
Cuando está configurada una sola programación, Una vez o Diaria									
					Presione durante 3 segundos.				

Ajuste de la hora/programación

[Tipo C] Solo se puede programar el modo de limpieza automática.

Ajuste de la hora

Antes de utilizar la programación Una vez/Diaria debe ajustar la hora actual.

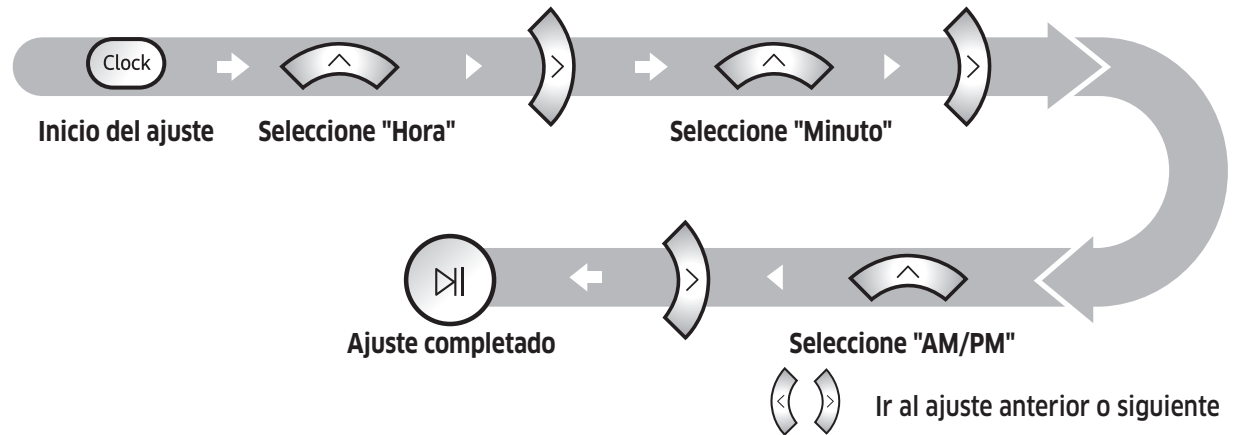

Ajuste de la programación

El ajuste o la cancelación de la programación solo puede efectuarse cuando el POWERbot está acoplado a la estación de carga.

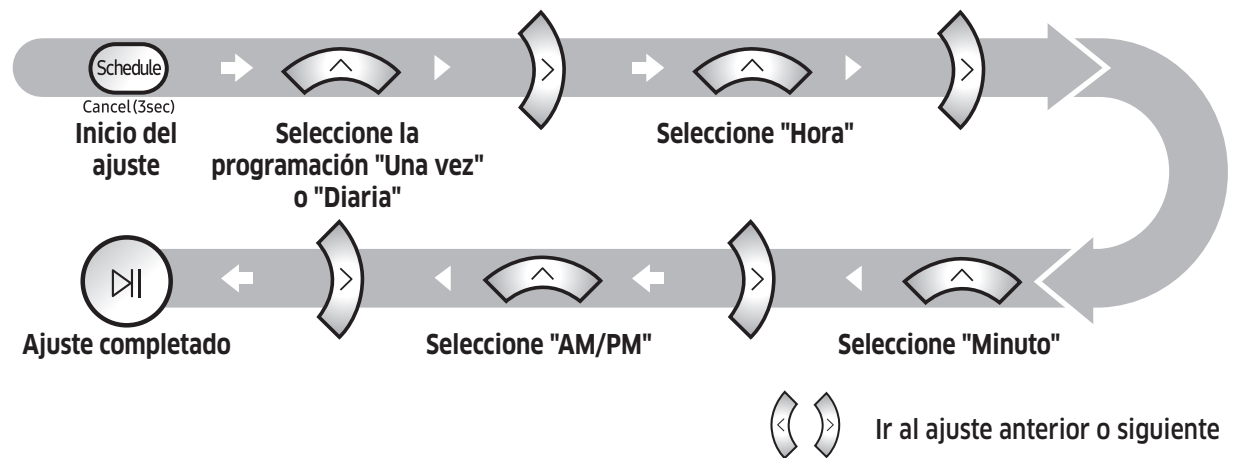

Cancelación durante el ajuste



► Si no se realiza ninguna entrada durante 7 segundos, el ajuste se cancelará automáticamente.

Cancelación de la programación Una vez/Diaria

<p>Quando están configuradas las dos programaciones, Una vez y Diaria</p>	<p>Presione durante 3 segundos. → Seleccione la programación → Cancelación completada</p>
<p>Quando está configurada una sola programación, Una vez o Diaria</p>	<p>Presione durante 3 segundos.</p>

[Serie SR1AM7010UW] Para los modelos que no incluyen un control remoto, el ajuste de programación es el siguiente.

Ajuste de la programación

El ajuste o la cancelación de la programación solo puede efectuarse cuando el POWERbot está acoplado a la estación de carga.



Presione durante 3 segundos.



Cuando se enciende el LED de la programación, se ha configurado la programación diaria.

* El tiempo que presiona el botón se establecerá como programación. La limpieza se efectuará automáticamente cada día a la hora programada.

Cancelación de la programación diaria

Cuando está configurada la programación diaria



Presione durante 3 segundos.

Limpieza y mantenimiento

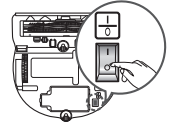

Debe apagar el interruptor de emergencia antes de limpiar el POWERbot.

Limpieza del contenedor de polvo

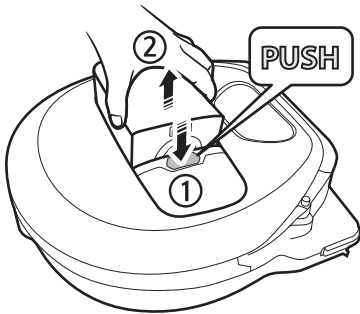

1 Presione el botón para retirar el contenedor de polvo

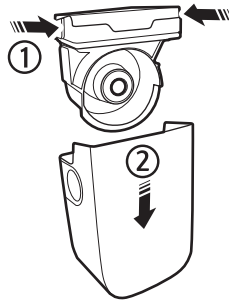

2 Retire la tapa del contenedor de polvo

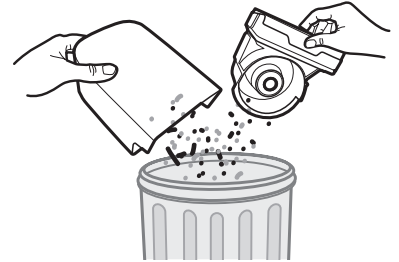

3 Elimine el polvo del contenedor de polvo y de la unidad ciclónica

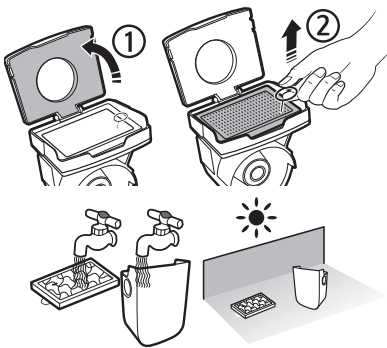

4 Separe la unidad ciclónica de la tapa del contenedor de polvo y luego lave el contenedor y el filtro

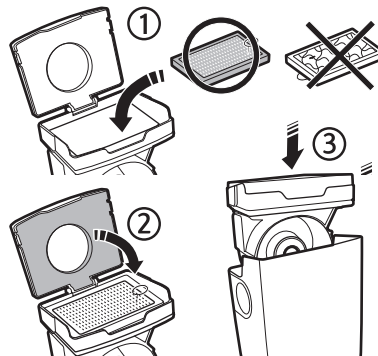

5 Vuelva a ensamblar el contenedor de polvo

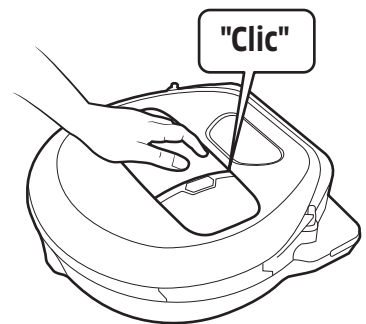

6 Vuelva a insertar el contenedor de polvo en el cuerpo principal hasta que suene un clic

Limpieza de los sensores y la cámara

Frote ligeramente con un paño suave. No use agua ni productos de limpieza.

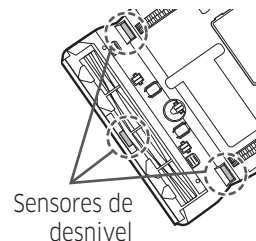
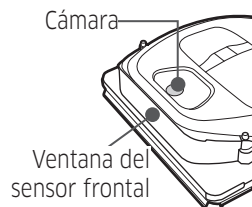
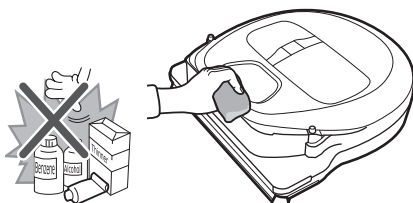

Limpeza del cepillo y de la herramienta de activación automática

El diseño del cepillo puede variar según el modelo.

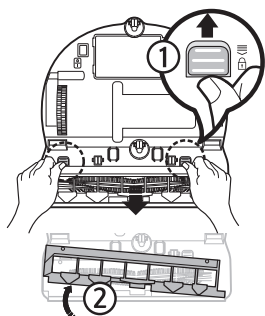

1 Retire la tapa del cepillo

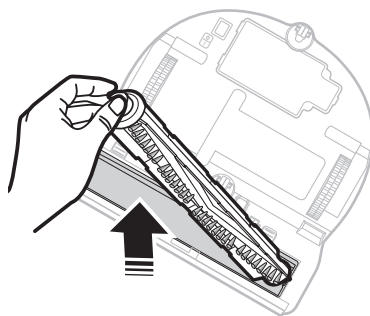

2 Retire el cepillo



3 Limpie el cepillo

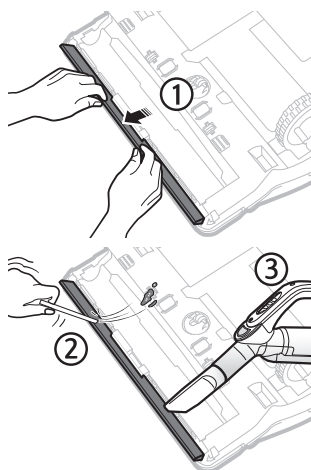

4 Limpie la herramienta de activación automática

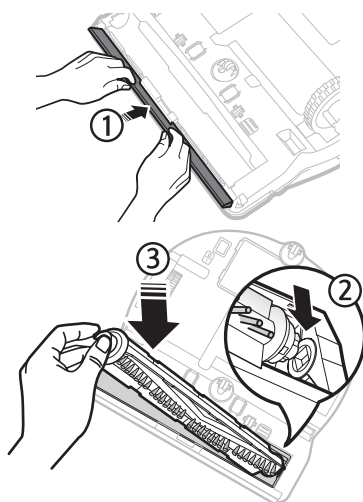

5 Vuelva a ensamblar el cepillo

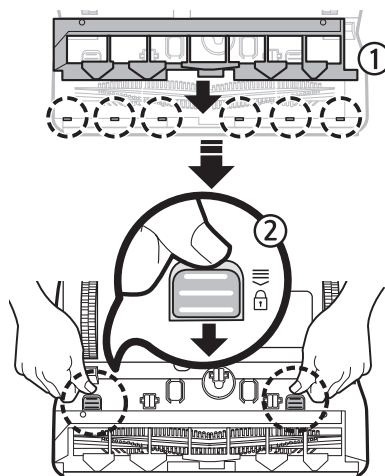

6 Vuelva a ensamblar la tapa del cepillo

Limpeza de la rueda motriz

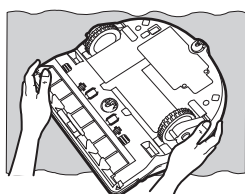

1 Ponga un paño suave en el piso y coloque el POWERbot boca abajo sobre el paño.

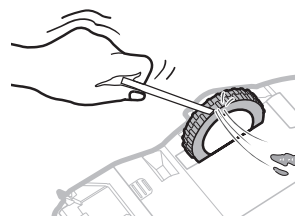

2 Use una varilla roma o unas pinzas para eliminar los materiales extraños.

Aplicación Samsung Connect

La aplicación Samsung Connect solo es compatible con modelos que disponen de función Wi-Fi

Ajuste del enrutador inalámbrico

- ▶ Consulte el manual de usuario de su enrutador inalámbrico si tiene problemas de acceso.
- ▶ El Samsung POWERbot solo admite Wi-Fi 2.4 GHz.
- ▶ El Samsung POWERbot admite IEEE 802.11b/g/n y Soft-AP.
 - Se recomienda IEEE 802.11n.
- ▶ El Samsung POWERbot solo es compatible con el DHCP (Protocolo de configuración de host dinámico). Asegúrese de que la opción de servidor DHCP esté activada en su enrutador inalámbrico.
- ▶ POWERbot admite WEP-OPEN, WPA-PSK/TKIP y WPA2-PSK/AES para los protocolos de autenticación y encriptación.
 - Se recomienda WPA2-PSK/AES.
 - Confirme que su enrutador tenga un SSID y una contraseña exclusivos
- ▶ La calidad de la conexión de la red inalámbrica puede verse afectada por el entorno de comunicación inalámbrica circundante.
- ▶ Si su proveedor de servicios de Internet ha registrado permanentemente una dirección MAC (un número de identificación único) de su computadora o módem, su POWERbot puede no estar disponible para conectarse a Internet. Solicite a su proveedor de servicios de Internet el procedimiento para conectar a Internet un dispositivo que no sea una computadora.
- ▶ Si su proveedor de servicios de Internet requiere su ID o contraseña para conectarse a Internet, es posible que su POWERbot no pueda conectarse. En ese caso, deberá ingresar su ID o contraseña cuando se conecte a Internet.
- ▶ Es posible que el POWERbot no pueda conectarse a Internet debido a problemas con el firewall. Comuníquese con su proveedor de servicios de Internet para que le resuelva dichos problemas.
- ▶ Algunos enrutadores inalámbricos pueden transmitir una dirección anormal de servidor de nombres de dominio (DNS) si Internet no está conectado. En ese caso, comuníquese con el fabricante de su enrutador inalámbrico y con su proveedor de servicios de Internet.
- ▶ Si no puede conectarse a Internet aun después de intentar el procedimiento sugerido por su proveedor de servicios de Internet, comuníquese con un centro de servicios autorizado de Samsung.
- ▶ Si su enrutador no es un producto certificado Wi-Fi, es posible que el POWERbot no se conecte a Internet.

Descarga de la aplicación Samsung Connect

- ▶ Descargue e instale la aplicación Samsung Connect desde una tienda (Google Play Store, Apple App Store o Samsung Galaxy Apps). Para encontrar la aplicación, use la palabra clave “Samsung Connect”.

Nota

- ▶ La aplicación Samsung Connect requiere Android OS 6.0 (marshmallow) o posterior y está optimizada para las series Samsung Galaxy S y Note. Puede no funcionar de manera adecuada con teléfonos inteligentes de terceros.
- ▶ Para modelos Apple, la aplicación requiere iOS 9 o posterior.
- ▶ La aplicación Samsung Connect está sujeta a cambios sin previo aviso para mejorar la usabilidad y el desempeño.

Configuración de una cuenta Samsung

- ▶ Antes de usar la aplicación Samsung Connect debe iniciar sesión en una cuenta Samsung.
- ▶ Para configurar una cuenta Samsung puede seguir las instrucciones provistas por la aplicación Samsung Connect.
- ▶ O, si dispone de un teléfono inteligente Samsung, puede agregar su cuenta Samsung en la aplicación de configuración de su teléfono. Luego, se iniciará la sesión automáticamente en su cuenta Samsung





Aplicación Samsung Connect

Agregación de un dispositivo a la aplicación Samsung Connect

1. Conecte su teléfono inteligente al enrutador inalámbrico.
2. Inicie la aplicación Samsung Connect en su teléfono inteligente.
3. Si aparece un mensaje que indica que se encontró un nuevo dispositivo, toque ADD NOW.
 - Si no aparece el mensaje, toque el botón + y en la lista AVAILABLE DEVICES seleccione el dispositivo que desea conectar.
 - Si su dispositivo no aparece en la lista, puede agregarlo en modo manual seleccionando el tipo y el modelo específico del dispositivo.
4. [Android] La conexión al dispositivo progresará automáticamente.
 - [iOS] Abra la aplicación de configuración y seleccione [Robot vacuum] Samsung en la lista Wi-Fi.
5. Proporcione la autenticación cuando se le solicite.
6. [Android] La conexión al enrutador inalámbrico progresará automáticamente.
 - [iOS] Abra la aplicación de configuración y seleccione el enrutador inalámbrico en la lista Wi-Fi.
7. La configuración restante se realizará automáticamente. A continuación, se agregará una nueva Device Card.

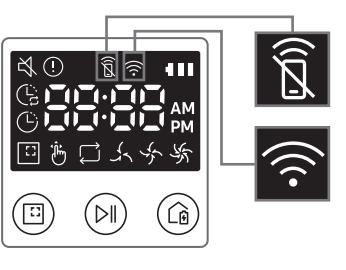
Nota

- ▶ Si no puede completar el registro del producto, siga estos pasos.
 - Vuelva a intentar el procedimiento de registro siguiendo las instrucciones de los mensajes emergentes.
 - Confirme que la opción UPnP del enrutador inalámbrico esté activa y vuelva a intentar el procedimiento de registro.
 - Confirme que su enrutador inalámbrico esté funcionando en modo inalámbrico y vuelva a intentar el procedimiento de registro.
 - Si dispone de dos o más POWERbot, apague los otros y vuelva a intentar el registro de este POWERbot.
 - Si existe otro enrutador inalámbrico con el mismo SSID que el suyo, es posible que el registro dé error.
- ▶ Smart control e indicador Wi-Fi

	Activado	Smart control bloqueado. (El control remoto aún puede estar permitido.)	
	Desactivado	Smart control permitido.	
	Activado	El POWERbot está conectado al enrutador inalámbrico.	
	Desactivado	El POWERbot intenta conectarse al enrutador inalámbrico.	

- ▶ Cuando el Smart control está bloqueado, no puede controlar el POWERbot en su teléfono inteligente.
- ▶ Si el POWERbot y su teléfono inteligente no están conectados al mismo enrutador inalámbrico, la respuesta puede demorarse dependiendo del entorno de red.

Actualización del software

- ▶ Cuando el POWERbot está cargando en la estación de carga, se conecta al servidor y verifica si hay software disponible. Si encuentra nuevo software, el POWERbot lo descarga automáticamente y lo actualiza.
- ▶ Si se muestra "UP" en el visor cuando el POWERbot se está cargando, significa que se está realizando una actualización. Espere hasta que se complete la actualización antes de utilizar el POWERbot.

Uso de la aplicación Samsung Connect

- ▶ Cuando toca la tarjeta de dispositivo en la aplicación Samsung Connect, se inicia el complemento del dispositivo.

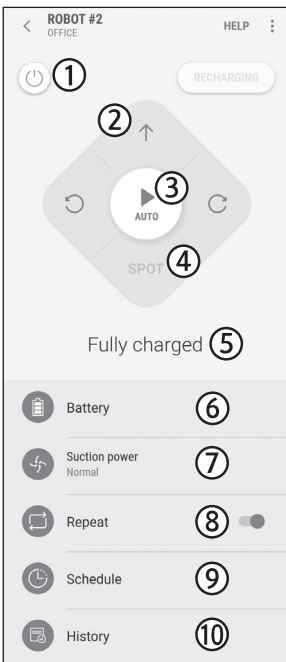

1. Alimentación (encendido/apagado)
2. Controles de dirección con el modo de limpieza manual (hacia adelante, giro a la izquierda, giro a la derecha)
3. Modo de limpieza automática (inicio/parada)
4. Modo de limpieza localizada
5. Estado actual
6. Estado de la batería
7. Potencia de succión
8. Opción de repetición (encendido/apagado)
9. Programación (Una vez/Diaria)
 - La hora actual del dispositivo se sincroniza cuando se ingresa la configuración de la programación.
 - La limpieza programada se inicia solo cuando el dispositivo está cargando en la estación de carga.
10. Historial de limpieza

Notas y precauciones

Carga

Nota

- ▶ Si la batería se sobrecalienta durante la carga, puede demorar más en cargarse.
- ▶ Si la carga automática no funciona, siga los siguientes pasos:
 - Apague el interruptor de emergencia (en la parte inferior del POWERbot) y vuelva a encenderlo.
 - Desconecte el enchufe de la estación de carga y vuelva a conectarlo.
 - Desenchufe la estación de carga, revise si hay alguna materia extraña en los pines de carga y limpie el POWERbot y los pines de carga de la estación de carga con un paño seco.
 - Inspeccione si hay algún obstáculo, como objetos reflectantes, sillas, etc., cerca de la estación de carga.
- ▶ Si el POWERbot se deja desconectado de la estación de carga, la batería se descarga de modo natural.
 - Deje que el POWERbot se cargue en la estación de carga. (Sin embargo, apague el interruptor de emergencia y deje la estación de carga desenchufada si estará fuera de su casa durante un tiempo prolongado, como un viaje de trabajo, unas vacaciones, etc.).

Uso

Nota

- ▶ El POWERbot puede quedar atrapado en un umbral, etc. durante la limpieza.
 - Para reiniciar la operación, apague el interruptor de emergencia, desplace el POWERbot a una zona donde pueda moverse con facilidad y vuelva a encenderlo.
- ▶ El POWERbot no puede limpiar totalmente las zonas a las que no puede acceder, como rincones, espacio entre el sofá y la pared, etc.
 - Use otro sistema de limpieza para limpiarlos regularmente.

- ▶ El POWERbot no puede aspirar acumulaciones de polvo y después de la limpieza pueden quedar restos en el piso.
 - Use otro sistema de limpieza para limpiarlos regularmente.
- ▶ Si el POWERbot está apagado, no puede encenderlo con el botón de encendido del control remoto. Mantenga presionado el botón [Inicio/Detención] del POWERbot.
- ▶ No puede seleccionar ni hacer que el POWERbot efectúe el modo de limpieza localizada mientras se está cargando.
- ▶ Si presiona el botón Limpieza manual / Limpieza dirigida mientras el POWERbot se está cargando, este se separa de la estación de carga y se pone en modo de espera.

Limpieza y mantenimiento

Nota

- ▶ Si lavó el contenedor de polvo y el filtro con agua
 - Contenedor de polvo: Elimine completamente el agua.
 - Filtro: Séquelo totalmente a la sombra antes de usarlo.
- ▶ Al limpiar la herramienta de activación automática, no jale con una fuerza excesiva.

Precaución

- ▶ Tenga cuidado con los dedos al ensamblar y desensamblar el filtro, ya que podría atrapárselos en la entrada del contenedor de polvo.
- ▶ Para evitar obstrucciones por materiales extraños, no deje que el POWERbot aspire palillos, bastoncillos de algodón, etc.
- ▶ Si resulta difícil retirar los objetos extraños del cepillo, póngase en contacto con un centro de servicio autorizado de Samsung.

- ▶ Puesto que el cepillo elimina la suciedad del piso durante la limpieza, pueden quedar atrapados materiales extraños como hilos, cabellos largos, etc. Para obtener los mejores resultados en la limpieza, revíselo y límpielo con regularidad.

Acerca de la batería

Nota

- ▶ Compre las baterías en centros autorizados de Samsung y verifique el símbolo () adherido a la batería y el nombre del modelo antes de adquirirlas.
- ▶ Esta batería es exclusiva para los POWERbot de Samsung Electronics. No la utilice con otros productos.
- ▶ No desensamble ni modifique la batería.
- ▶ No arroje la batería al fuego ni la caliente.
- ▶ No conecte objetos metálicos a los contactos de carga (+, -).
- ▶ Almacénela en el interior (a 0 °C~40 °C).
- ▶ Si la batería no funciona correctamente, no la desensamble usted mismo. Contacte con el centro de servicios Samsung más cercano.
- ▶ El tiempo de carga de la batería y el tiempo de uso pueden reducirse si se usa con mucha frecuencia. Si se ha excedido el tiempo de duración de la batería y esta no carga correctamente, acuda a un centro de servicio Samsung para que la reemplacen.
- ▶ El periodo de garantía de la batería es de 6 meses a partir de la fecha de compra.

Acerca del sensor IrDA

Precaución

- ▶ Es posible que la transmisión de la señal de infrarrojos experimente dificultades en ubicaciones expuestas a luces halógenas o exteriores.
- ▶ El POWERbot usa 3 tipos de dispositivos infrarrojos. Cada uno de los dispositivos tiene un nivel de prioridad distinto. Es posible que un dispositivo no funcione si su señal se reemplazó por un dispositivo con una prioridad más alta.
 - Prioridades de la señal de infrarrojos: Smart control > Estación de carga
- ▶ Las distintas señales de infrarrojos pueden interferir entre ellas y causar un funcionamiento inadecuado de los dispositivos si se utilizan al mismo tiempo en un espacio pequeño o muy cerca unos de otros.
- ▶ Si se utiliza simultáneamente más de un POWERbot, es posible que no funcionen adecuadamente debido a las interferencias entre las señales de infrarrojos.

Códigos de información

<Serie SR1AM7010UW>

1 Los tres siguientes indicadores parpadean y suena una alarma de códigos de información.

2 Apague el interruptor de emergencia, lea las siguientes instrucciones y efectúe la acción correspondiente

3 El código de información desaparecerá cuando encienda el interruptor de emergencia

Animación de los códigos de información



Códigos de información	Lista de verificación
	El POWERbot ha quedado trabado, atascado o atrapado cuando se desplazaba. ▶ Apague el interruptor de emergencia y desplace el POWERbot a otra zona.
	Materia extraña atrapada en el cepillo. ▶ Apague el interruptor de emergencia y retire la materia extraña del cepillo.
	Materia extraña atrapada en la rueda motriz izquierda. ▶ Apague el interruptor de emergencia y retire la materia extraña de la rueda motriz.
	Materia extraña atrapada en la rueda motriz derecha. ▶ Apague el interruptor de emergencia y retire la materia extraña de la rueda motriz.
	Materia extraña atrapada en la herramienta de activación automática. ▶ Apague el producto presionando el interruptor de emergencia y retire la materia extraña de la herramienta de activación automática.
	El sensor de choques necesita revisión. ▶ Apague el interruptor de emergencia y vuelva a encenderlo. ▶ Si el código de información no desaparece, revise si hay alguna pequeña sustancia extraña entre el tambor y el cuerpo principal. Si la hay, jale ligeramente el tambor y retírela.
	Materia extraña acumulada en el sensor de obstáculos. ▶ Apague el interruptor de emergencia y limpie los sensores delantero y trasero con un paño suave.
	Materia extraña acumulada en el sensor de desnivel. ▶ Apague el interruptor de emergencia y limpie el sensor de desnivel con un paño suave.
	El PCB principal necesita revisión. ▶ Apague y reinicie el producto. Si el mismo problema se produce repetidamente, es necesaria una revisión técnica.

<Serie SR1AM7040W* / SR2AM70****>

1 El código de información siguiente se muestra con una alarma de error.

2 Apague el interruptor de emergencia, lea las siguientes instrucciones y efectúe la acción correspondiente

3 El código de información desaparecerá cuando encienda el interruptor de emergencia

Códigos de información	Lista de verificación
	El POWERbot ha quedado trabado, atascado o atrapado cuando se desplazaba. ▶ Apague el interruptor de emergencia y desplace el POWERbot a otra zona.
C 01	Materia extraña atrapada en el cepillo. ▶ Apague el interruptor de emergencia y retire la materia extraña del cepillo.
C 02	Materia extraña atrapada en la rueda motriz izquierda. ▶ Apague el interruptor de emergencia y retire la materia extraña de la rueda motriz.
C 03	Materia extraña atrapada en la rueda motriz derecha. ▶ Apague el interruptor de emergencia y retire la materia extraña de la rueda motriz.
C 04	Materia extraña atrapada en la herramienta de activación automática. ▶ Apague el producto presionando el interruptor de emergencia y retire la materia extraña de la herramienta de activación automática.
C 05	El sensor de choques necesita revisión. ▶ Apague el interruptor de emergencia y vuelva a encenderlo. ▶ Si el código de información no desaparece, revise si hay alguna pequeña sustancia extraña entre el tambor y el cuerpo principal. Si la hay, jale ligeramente el tambor y retírela.
C 06	Materia extraña acumulada en el sensor de obstáculos. ▶ Apague el interruptor de emergencia y limpie los sensores delantero y trasero con un paño suave.
C 07	Materia extraña acumulada en el sensor de desnivel. ▶ Apague el interruptor de emergencia y limpie el sensor de desnivel con un paño suave.
C 11	El PCB principal necesita revisión. ▶ Apague y reinicie el producto. Si el mismo problema se produce repetidamente, es necesaria una revisión técnica.

Solución de problemas

Síntoma	Lista de verificación
El POWERbot no funciona en absoluto.	<ul style="list-style-type: none"> ▶ Revise si el interruptor de emergencia está encendido. ▶ Revise si en el visor aparecen todos los íconos. ▶ Revise si la batería del POWERbot está agotada. <ul style="list-style-type: none"> - Si se muestra "Lo", coloque el POWERbot en la estación de carga para cargarlo. - Cuando el indicador de la batería parpadee, coloque manualmente el POWERbot en la estación de carga para cargarlo. (Solo serie SR1AM7010UW) ▶ Reemplace las pilas (tipo AAA) si el control remoto no funciona.
El POWERbot se ha detenido durante el proceso de limpieza.	<ul style="list-style-type: none"> ▶ Si se muestra "Lo" en el visor, coloque el POWERbot en la estación de carga para cargarlo. ▶ Cuando el indicador de la batería parpadee, coloque manualmente el POWERbot en la estación de carga para cargarlo. (Solo serie SR1AM7010UW) ▶ Si el POWERbot queda inmovilizado por algún obstáculo como un cable, un umbral, etc., levántelo y sepárelo del obstáculo. <ul style="list-style-type: none"> - Si la rueda motriz atrapa un trozo de tela o hilos, apague el interruptor de emergencia y retírelos antes de utilizarlo de nuevo.
La potencia de succión es débil.	<ul style="list-style-type: none"> ▶ Si el "Indicador de inspección del filtro" está encendido, apague el interruptor de emergencia y limpie el contenedor de polvo. ▶ Si hay demasiado polvo en el contenedor de polvo, la potencia de succión puede reducirse. Apague el interruptor de emergencia y vacíe el contenedor de polvo. ▶ Si la entrada (en la parte inferior del POWERbot) está bloqueada por alguna materia extraña, apague el interruptor de emergencia y retire la materia extraña de la entrada. ▶ Si el ruido aumenta repentinamente, apague el interruptor de emergencia y vacíe el contenedor de polvo.
El POWERbot no encuentra la estación de carga.	<ul style="list-style-type: none"> ▶ Revise si hay un corte de energía o si el enchufe está desenchufado. ▶ Retire todos los obstáculos alrededor de la estación de carga que puedan impedir que el POWERbot regrese a la estación de carga. ▶ Si hay alguna materia extraña en los pines de carga, la operación de carga puede resultar afectada. Elimine la materia extraña de los pines.
El POWERbot comienza a limpiar en diagonal de manera repentina.	<ul style="list-style-type: none"> ▶ Revise si la estación de carga está instalada a lo largo de la veta de los pisos de madera o las baldosas. ▶ El POWERbot puede limpiar en diagonal si se desplaza a otra zona por el camino más corto. También puede desplazarse en diagonal cuando encuentra un obstáculo en ese ángulo, si la estación de carga donde ha cargado estaba en un ángulo o si se desvía siguiendo la veta del piso de madera o las baldosas.
La limpieza dirigida no funciona.	<ul style="list-style-type: none"> ▶ Si apunta la luz roja directamente al POWERbot, es posible que no se desplace en la dirección deseada. <ul style="list-style-type: none"> - Apunte la luz roja hacia el piso a menos de 1.6 ft (0.5 m) del POWERbot. ※ No utilice la limpieza dirigida bajo la luz solar directa, con luz brillante ni sobre pisos oscuros.

Síntoma	Lista de verificación
He instalado la aplicación Samsung Connect pero el POWERbot no se conecta.	▶ Puede usar el producto después de conectar el enrutador inalámbrico y el POWERbot con la Configuración fácil de acuerdo con el procedimiento.
No consigo iniciar sesión con la cuenta Samsung.	▶ Revise el ID y la contraseña en la pantalla de la cuenta Samsung.
Aparece un mensaje diciendo que se produjo un error durante la Configuración fácil.	▶ Puede haber un error temporal debido a la distancia del enrutador inalámbrico u otros obstáculos. Vuelva a intentarlo más tarde.
El producto no funciona aunque el teléfono inteligente está conectado adecuadamente al POWERbot.	▶ Apague la aplicación Samsung Connect y vuelva a ejecutarla, o desconecte el teléfono inteligente del enrutador inalámbrico y luego vuelva a conectarlo. O apague la alimentación del POWERbot, vuelva a encenderla, espere durante un minuto o más y vuelva a ejecutar la aplicación Samsung Connect.
Las funciones de la aplicación Samsung Connect no están operativas.	▶ Revise si está ajustada la función de bloqueo del Smart control del POWERbot. (Cuando el Smart Control está bloqueado, el indicador Wi-Fi se apaga.)
La aplicación Samsung Connect Robot Vacuum no se inicia.	▶ Revise si el POWERbot está conectado al enrutador inalámbrico.
El POWERbot no está conectado a Wi-Fi.	▶ Revise el estado de configuración del enrutador inalámbrico.
La función de control de potencia inteligente funciona en un piso normal.	▶ Verifique si el piso no es regular y por esta razón el POWERbot funciona con el cuerpo principal ligeramente elevado. ▶ Revise si hay materiales extraños en el sensor de desnivel que se encuentra en la parte inferior del POWERbot. ▶ Verifique si el piso es de color oscuro.
La función de control de potencia inteligente no funciona.	▶ Cuando el POWERbot limpia una alfombra de fibra corta y color brillante, puede confundirla con el suelo, y es posible que en ese caso la función de control de potencia inteligente no se active.
La función de limpieza especial de bordes no está operativa.	▶ Cuando el POWERbot no reconoce la pared, es posible que la función de limpieza especial de bordes no se active. - Cuando hay un objeto de material reflectante delante de la pared - Cuando la pared misma es de material reflectante - Cuando la pared es oscura
La función de limpieza especial de bordes se activa aunque no hay rincones ni paredes.	▶ Revise si hay pequeños obstáculos en un espacio pequeño. ▶ Cuando el POWERbot confunde el primer obstáculo con una pared, es posible que se active la función especial para limpieza de bordes.
La función de limpieza especial de bordes se activa aunque el POWERbot no se encuentre cerca de una pared o un rincón.	▶ Cuando el ángulo de un rincón detectado por el POWERbot es muy abierto, es posible que la función de limpieza especial de bordes se active aunque no se encuentre cerca de una pared o un rincón.

Aviso de licencia de código abierto

El software incluido en este producto contiene software de código abierto. Puede obtener el código fuente correspondiente completo por un período de tres años a partir de nuestro último envío de este producto enviando un correo electrónico a: oss.request@samsung.com.

También es posible obtener el código fuente correspondiente completo en un medio físico, tal como un CD-ROM; se exigirá un cargo mínimo.

El siguiente URL http://opensource.samsung.com/opensource/VR7000_A20_TZ/seq/0 lleva a la página de descarga del código fuente puesto a disposición del usuario y la información de la licencia del código fuente relacionada con este producto. Esta oferta es válida para cualquier persona que reciba esta información.



Especificaciones

<Serie SR1AM7010UW, SR1AM7040W*>

Clasificación	Artículo	Información detallada		
		SR1AM7010UW	SR1AM7040W*	
Especificaciones mecánicas (POWERbot)	Tamaño (P x A x L)	340 mm x 97 mm x 348 mm		
	Peso	4 kg		
	Sensor	Reconocimiento de la forma del techo (Visionary mapping plus TM)		
	Tipo de botones del POWERbot	Tipo contacto		
Especificaciones de alimentación	Voltaje	100-240 V~, 50 Hz/60 Hz		
	Consumo de energía	80 W		
	Especificaciones de la batería	21.6 V / 38.8 Wh		
Limpieza	Tipo de carga	Carga automática/Carga manual		
	Modo de limpieza	Automática, Localizada, programación Diaria	Automática, Localizada, Repetida, Manual, programación Una vez, programación Diaria	
	Tiempo de carga	Aproximadamente 240 minutos		
	Tiempo de limpieza (considerando un piso duro)	Modo Turbo	Aproximadamente 30 minutos	
		Modo normal	Aproximadamente 60 minutos	

<Serie SR2AM70****>

Clasificación	Artículo	Información detallada		
		SR1AM7010UW	SR1AM7040W*	
Especificaciones mecánicas (POWERbot)	Tamaño (P x A x L)	340 mm x 97 mm x 348 mm		
	Peso	4,3 kg		
	Sensor	Reconocimiento de la forma del techo (Visionary mapping plus TM)		
	Tipo de botones del POWERbot	Tipo contacto		
Especificaciones de alimentación	Voltaje	100-240 V~, 50 Hz/60 Hz		
	Consumo de energía	130 W		
	Especificaciones de la batería	21.6 V / 77.8 Wh		
Limpieza	Tipo de carga	Carga automática/Carga manual		
	Modo de limpieza	Automática, Localizada, Repetida, Manual, programación Una vez, programación Diaria		
	Tiempo de carga	Aproximadamente 160 minutos		
	Tiempo de limpieza (considerando un piso duro)	Modo Turbo	Aproximadamente 30 minutos	
		Modo normal	Aproximadamente 60 minutos	
Modo silencioso		Aproximadamente 90 minutos		

* Con el fin de mejorar el desempeño del producto, el diseño y las especificaciones están sujetos a cambios sin previo aviso.

* Los tiempos de carga y limpieza pueden variar en función de las condiciones de uso.

SAMSUNG



DJ68-00763C-06