

NOTICE

- *Please make sure that you have all parts indicated and they are in good condition before you begin assembly of this item. Refer to part list and hardware list below for guidance.
- *This item should be assembled on a soft surface to prevent scratching the finish during assembly.
- *This item may require periodic tightening.
- *If you are having difficulty, our friendly Customer Care team is always here to help. Please email customersupport@safavieh.com

PREPARATION

- *Before beginning assembly of product, make sure all parts are present. Compare parts with part contents list and hardware contents list.
- *If any part is missing or damaged, do not attempt to assemble the product.
- *Estimated Assembly Time: 5 minutes.
- *Tools Required for Assembly (included): Hex Key

CARE AND MAINTENANCE

Always use felt pads under all articles to prevent discoloration or softening of the lacquer. Plastic and rubber bases on items can discolor wood. Wipe up spills immediately and avoid common hazards such as hot dishes, harsh solvents and abrasive. Cleaning should be done with a soft lint free cotton cloth dampened with water or furniture polish. On highly used surfaces we recommend applying a quality paste wax which should be used on a regular basis to provide additional protection from scratches and spills. How often you apply the wax depends on how much wear the furniture receives.

Parts List and Hardware List

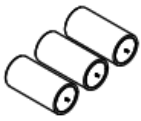
PIECE	DESCRIPTION	PICTURE	QUANTITY
A	Top		1X
B	Legs		3X



Item ID # COF6604

Product Dimension: $\varnothing 40''$ x 18''H

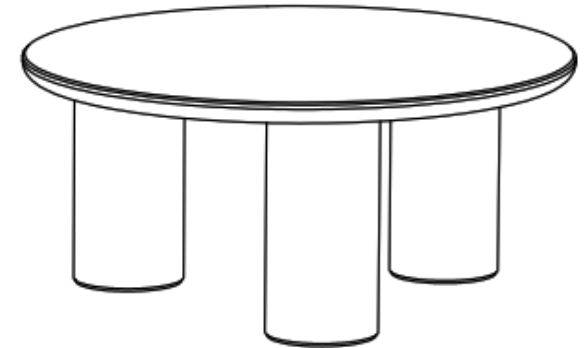

Weight Capacity – 50 Lbs

Warning : Do not stand on Table

Warning : Do not over torque bolts

PREPARATION

*Before beginning assembly of product, make sure all parts are present. Compare parts with part contents list and hardware contents list.

*If any part is missing or damaged, do not attempt to assemble the product.

*Estimated Assembly Time: 5 minutes.

*Tools Required for Assembly (included): Hex key

*If you are having difficulty, our friendly Customer Care team is always here to help. Please email customersupport@safavieh.com

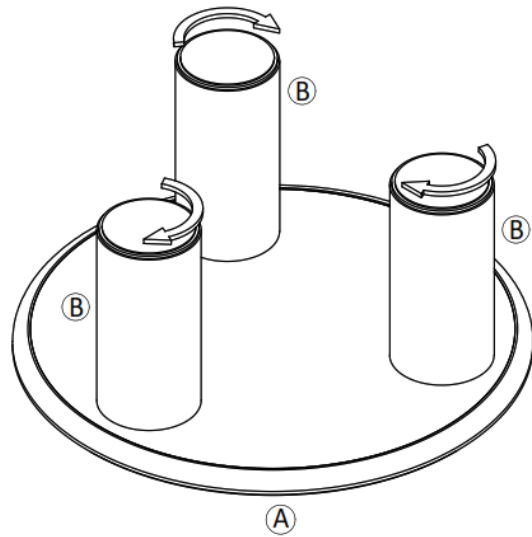

STEP 1: Place the Top (A) in the reverse position as shown in the picture, then insert each Leg (B) into the hole provided by turning the Leg clockwise until it is firmly installed.

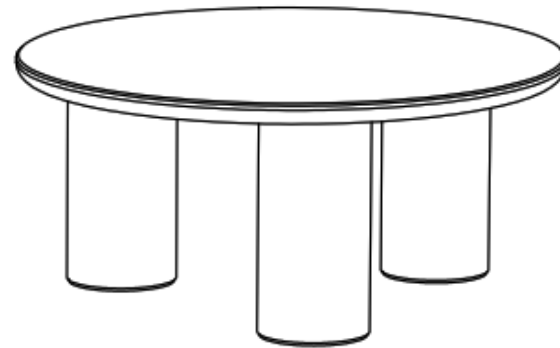

STEP 2: Make sure all legs are securely attached . Your product is ready for use.

AVIS

- *Veuillez vous assurer que toutes les pièces sont indiquées et qu'elles sont en bon état avant de procéder. commencez l'assemblage de cet article. Reportez-vous à la liste des pièces et à la liste du matériel ci-dessous pour obtenir des conseils.
- *Cet article doit être assemblé sur une surface douce pour éviter de rayer la finition lors de l'assemblage.
- * Cet article peut nécessiter un serrage périodique.
- * Si vous rencontrez des difficultés, notre sympathique équipe de service client est toujours là pour vous aider. S'il te plait envoyez un e-mail à customersupport@safavieh.com



PRÉPARATION

- * Avant de commencer l'assemblage du produit, assurez-vous que toutes les pièces sont présentes. Comparer les pièces avec les pièces liste de contenu et liste de contenu matériel.
- * Si une pièce est manquante ou endommagée, n'essayez pas d'assembler le produit.
- * Temps d'assemblage estimé : 5 minutes.
- * Outils requis pour l'assemblage (inclus) : clé hexagonale.

SOINS ET ENTRETIEN

Utilisez toujours des tampons en feutre sous tous les articles pour éviter la décoloration ou le ramollissement de la laque. Les bases en plastique et en caoutchouc des objets peuvent décolorer le bois. Essuyez immédiatement les déversements et évitez les dangers tels que des plats chauds, solvants agressifs et abrasifs. Le nettoyage doit être effectué avec une peluche douce chiffon en coton gratuit imbibé d'eau ou de cirage pour meubles. Sur les surfaces très sollicitées, nous recommandons appliquer une cire en pâte de qualité qui doit être utilisée régulièrement pour apporter une protection supplémentaire des rayures et des déversements. La fréquence à laquelle vous appliquez la cire dépend de l'usure du meuble.

Liste des pièces et liste du matériel

MORCEAU	DESCRIPTION	IMAGE	QUANTITÉ
A	Haut		1X
B	Jambes		3X

 **SAFAVIEH**
FURNITURE

ID de l'article # COF6604

Dimension du produit: Ø40" x 18"H

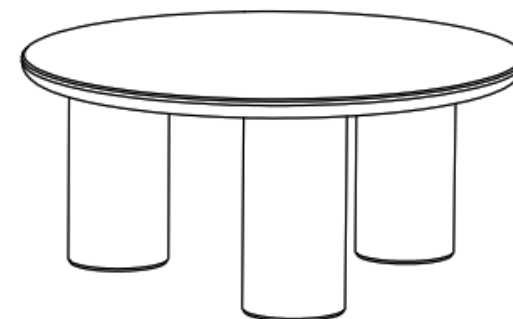

 AVERTISSEMENT 

Capacité de poids – 50 Lbs

Attention : Ne vous tenez pas debout sur la table

Attention : Ne pas trop serrer les boulons

PRÉPARATION

- * Avant de commencer l'assemblage du produit, assurez-vous que toutes les pièces sont présentes. Comparez les pièces avec la liste du contenu des pièces et la liste du contenu du matériel.
- * Si une pièce est manquante ou endommagée, n'essayez pas d'assembler le produit.
- * Temps d'assemblage estimé : 5 minutes.
- * Outils requis pour l'assemblage (inclus) : clé hexagonale
- * Si vous rencontrez des difficultés, notre sympathique équipe de service client est toujours là pour vous aider. Veuillez envoyer un e-mail à customersupport@safavieh.com

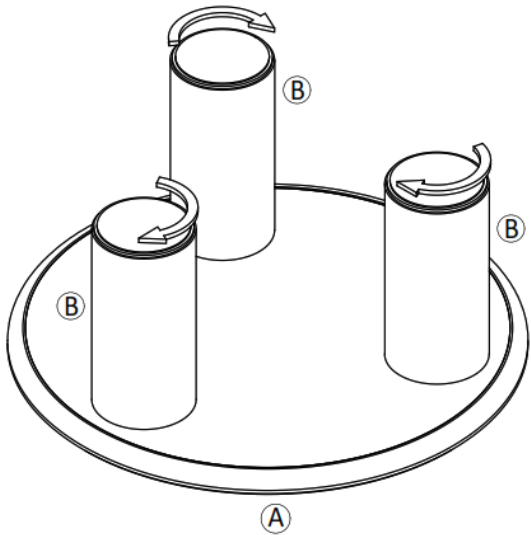
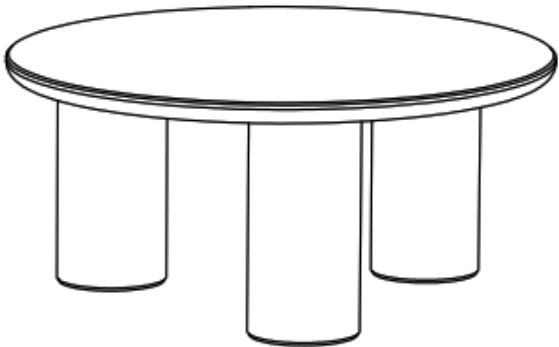
	
<p>STEP 1: Placez le dessus (A) en position inversée comme indiqué sur l'image, puis insérez chaque pied (B) dans le trou prévu en tournant le pied dans le sens des aiguilles d'une montre jusqu'à ce qu'il soit fermement installé.</p>	<p>STEP 2: Assurez-vous que tous les pieds sont solidement fixés. Votre produit est prêt à l'emploi.</p>

BEACHTEN

- ** Bitte stellen Sie sicher, dass Sie alle angegebenen Teile vor sich haben und sich in gutem Zustand befinden. Beginnen Sie mit der Montage dieses Artikels. Weitere Informationen finden Sie in der Teile- und Hardwareliste unten.
- * Dieser Artikel sollte auf einer weichen Oberfläche montiert werden, um ein Verkratzen der Oberfläche während der Montage zu vermeiden.
- * Dieser Artikel muss möglicherweise regelmäßig nachgezogen werden.
- * Wenn Sie Schwierigkeiten haben, ist unser freundliches Kundendienstteam immer für Sie da. Bitte Email customersupport@safavieh.com

VORBEREITUNG

- * Bevor Sie mit der Montage des Produkts beginnen, stellen Sie sicher, dass alle Teile vorhanden sind. Vergleichen Sie die Teile mit der Teileinhaltsliste und der Hardware-Inhaltsliste.
- * Versuchen Sie nicht, das Produkt zusammenzubauen, wenn ein Teil fehlt oder beschädigt ist.
- * Geschätzte Montagezeit: 5 Minuten.
- * Für die Montage erforderliche Werkzeuge (im Lieferumfang enthalten): Sechskantschlüssel.

PFLEGE UND WARTUNG

Benutzen Sie unter allen Artikeln immer Filzgleiter, um ein Verfärben oder Aufweichen des Lacks zu verhindern. Kunststoff- und Gummiunterlagen auf Gegenständen können das Holz verfärben. Wischen Sie verschüttete Flüssigkeiten sofort auf und vermeiden Sie häufige Verschmutzungen. Gefahren wie heißes Geschirr, scharfe Lösungsmittel und Scheuermittel. Die Reinigung sollte mit weichen Flusen erfolgen. Mit Wasser oder Möbelpolitur angefeuchtetes Baumwolltuch. Auf stark beanspruchten Oberflächen empfehlen wir Auftragen einer hochwertigen Wachspaste, die regelmäßig verwendet werden sollte, um zusätzlichen Schutz zu bieten vor Kratzern und verschütteten Flüssigkeiten. Wie oft Sie das Wachs auftragen, hängt davon ab, wie stark die Möbel beansprucht werden.

Teileliste und Hardwareliste

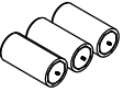
STÜCK	BESCHREIBUNG	BILD	MENGE
A	Spitze		1X
B	Beine		3X

 **SAFAVIEH**
FURNITURE

Artikel Identifikationsnummer # COF6604

Produkt dimension: Ø40" x 18"H

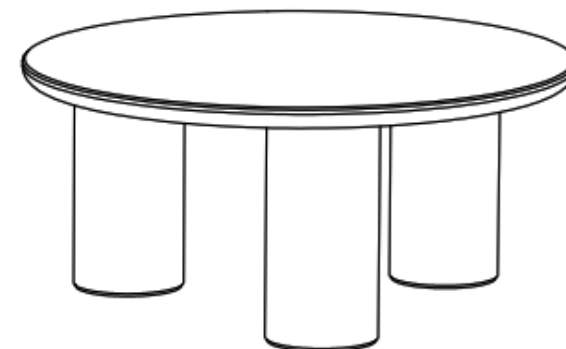

Gewichtskapazität – 50 Lbs

Warnung: Stellen Sie sich nicht auf den Tisch

Warnung: Schrauben nicht zu fest anziehen

VORBEREITUNG

- * Bevor Sie mit der Montage des Produkts beginnen, stellen Sie sicher, dass alle Teile vorhanden sind. Vergleichen Sie die Teile mit der Teileinhaltsliste und der Hardware-Inhaltsliste.
- * Versuchen Sie nicht, das Produkt zusammenzubauen, wenn ein Teil fehlt oder beschädigt ist.
- * Geschätzte Montagezeit: 5 Minuten.
- * Für die Montage erforderliche Werkzeuge (im Lieferumfang enthalten): Sechskantschlüssel
- * Wenn Sie Schwierigkeiten haben, ist unser freundliches Kundendienstteam immer für Sie da. Bitte mailen customersupport@safavieh.com

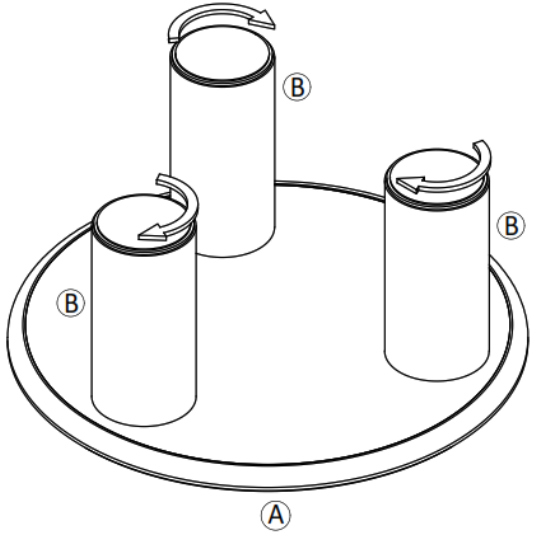
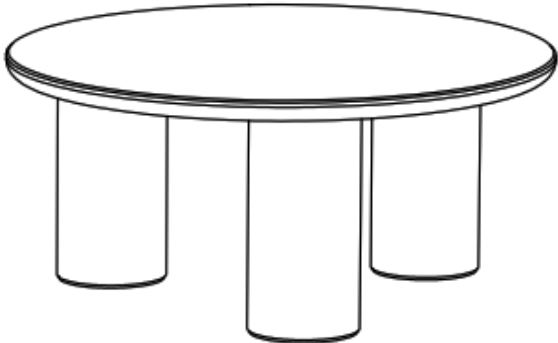
	
<p>STEP 1: Bringen Sie die Oberseite (A) in die umgekehrte Position, wie im Bild gezeigt, und führen Sie dann jedes Bein (B) in das dafür vorgesehene Loch ein, indem Sie das Bein im Uhrzeigersinn drehen, bis es fest sitzt.</p>	<p>STEP 2: Stellen Sie sicher, dass alle Beine sicher befestigt sind. Ihr Produkt ist einsatzbereit.</p>

AVISO

- * Asegúrese de tener todas las piezas indicadas y de que estén en buenas condiciones antes de comenzar el montaje de este artículo. Consulte la lista de piezas y la lista de hardware a continuación para obtener orientación.
- * Este artículo debe montarse sobre una superficie suave para evitar rayar el acabado durante el montaje.
- * Este artículo puede requerir un ajuste periódico.
- * Si tiene dificultades, nuestro amable equipo de atención al cliente siempre está aquí para ayudarle. Por favor correo electrónico customersupport@safavieh.com

PREPARACIÓN

- * Antes de comenzar a ensamblar el producto, asegúrese de que todas las piezas estén presentes. Comparar partes con parte lista de contenidos y lista de contenidos de hardware.
- * Si falta alguna pieza o está dañada, no intente ensamblar el producto.
- * Tiempo estimado de montaje: 5 minutos.
- * Herramientas necesarias para el montaje (incluidas): llave hexagonal.

CUIDADO Y MANTENIMIENTO

Utilice siempre almohadillas de fieltro debajo de todos los artículos para evitar la decoloración o el ablandamiento de la laca. Las bases de plástico y caucho de los artículos pueden decolorar la madera. Limpie los derrames inmediatamente y evite peligros comunes como platos calientes, disolventes fuertes y abrasivos. La limpieza debe realizarse con una pelusa suave paño de algodón libre humedecido con agua o cera para muebles. En superficies muy utilizadas recomendamos aplicar una cera en pasta de calidad que debe usarse regularmente para brindar protección adicional de rayones y derrames. La frecuencia con la que aplicas la cera depende del desgaste que reciban los muebles.

Lista de piezas y lista de hardware

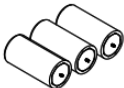
PEDAZO	DESCRIPCIÓN	IMAGEN	CANTIDAD
A	Arriba		1X
B	Piernas		3X



Identificación del artículo # COF6604
Dimensión del producto: Ø40" x 18"H

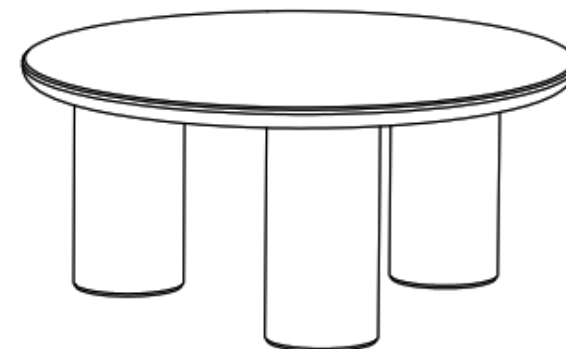

Capacidad de peso – 50 Lbs
Advertencia: No se pare sobre la mesa
Advertencia: No apriete demasiado los pernos

PREPARACIÓN

- * Antes de comenzar a ensamblar el producto, asegúrese de que todas las piezas estén presentes. Compare las piezas con la lista de contenidos de piezas y la lista de contenidos de hardware.
- * Si falta alguna pieza o está dañada, no intente ensamblar el producto.
- * Tiempo estimado de montaje: 5 minutos.
- * Herramientas necesarias para el montaje (incluidas): llave hexagonal
- * Si tiene dificultades, nuestro amable equipo de atención al cliente siempre está aquí para ayudarle. Por favor envíe un correo electrónico customersupport@safavieh.com

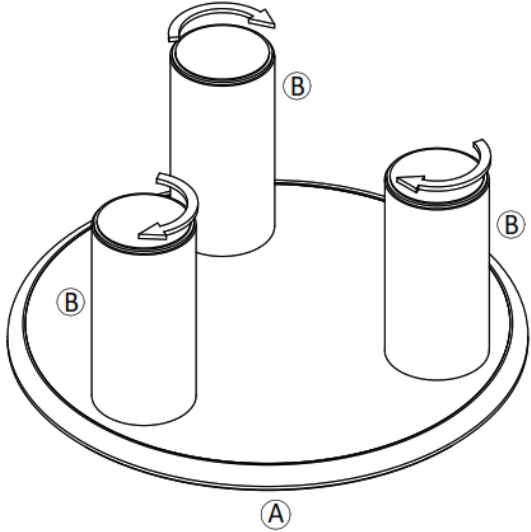
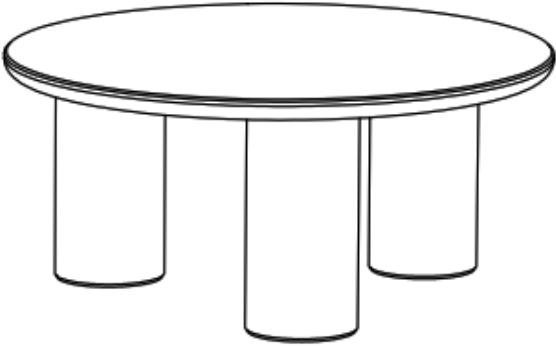
 <p>Diagrama que muestra la parte superior (A) invertida y las patas (B) insertándose en los orificios. Las patas (B) están etiquetadas con una 'B' y las flechas indican el sentido de giro para su inserción.</p>	 <p>Diagrama que muestra el producto ensamblado, una mesa redonda con tres patas.</p>
<p>STEP 1: Coloque la parte superior (A) en la posición inversa como se muestra en la imagen, luego inserte cada pata (B) en el orificio provisto girándola en el sentido de las agujas del reloj hasta que esté firmemente instalada.</p>	<p>STEP 2: Asegúrese de que todas las patas estén bien sujetas. Su producto está listo para usar.</p>