

WORX®

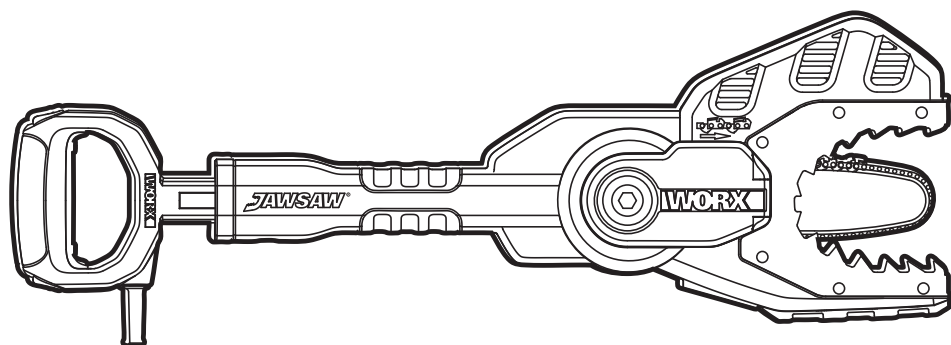

JAWSAW®

Limbing and Trimming Electric Chain Saw	EN	P07
Scie à chaîne électrique pour l'ébranchage et la taille	F	P22
Sierra de cadena eléctrica para despedazado y recortado	ES	P39



HELPLINE NUMBER
NUMERO DU SERVICE D'ASSISTANCE
NUMERO DE LINEA DE AYUDA
1-866-354-WORX (9679)

WG307 WG308

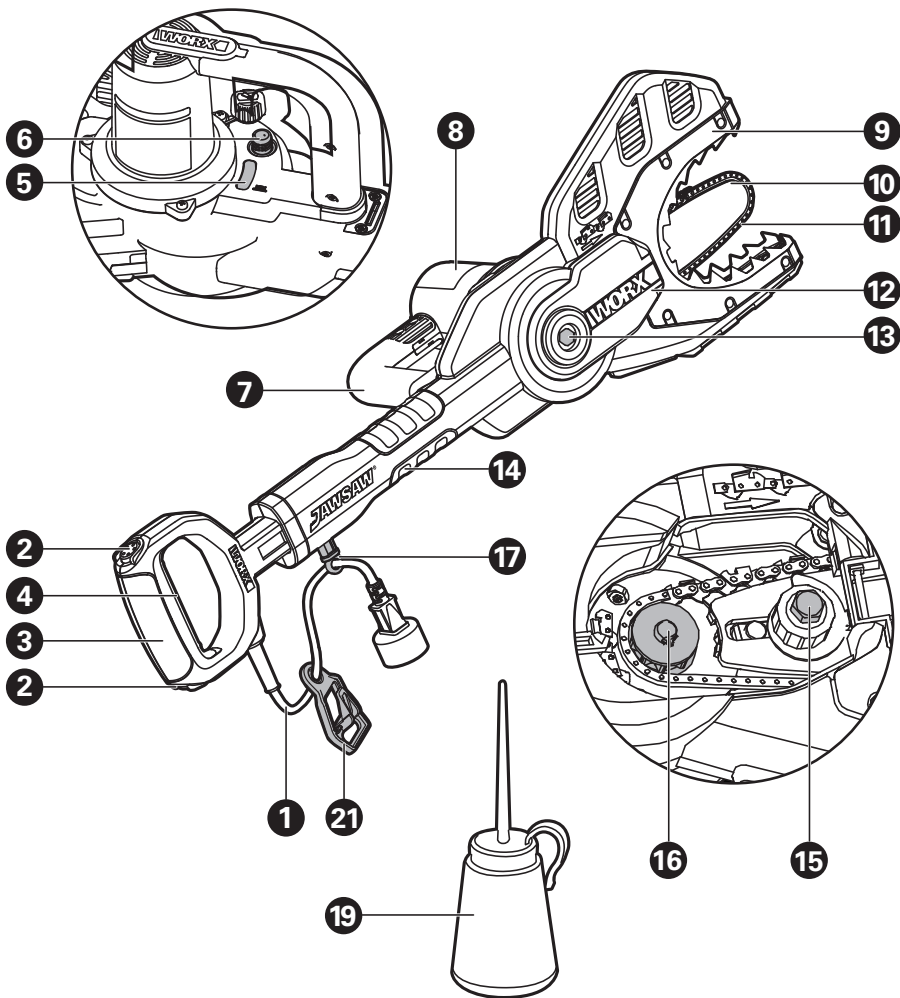

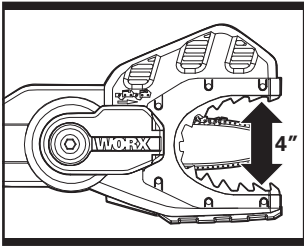

A

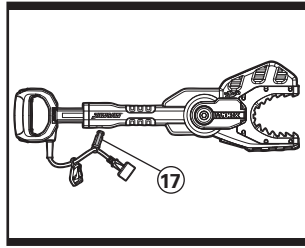

B1

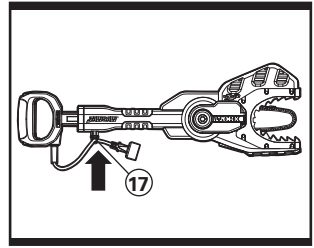

B2

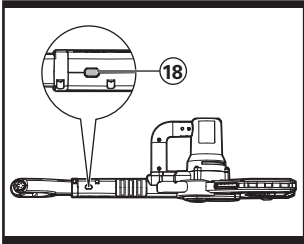

B3

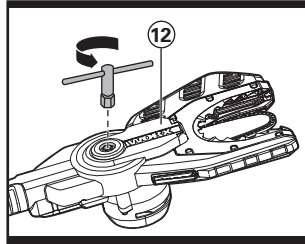

C

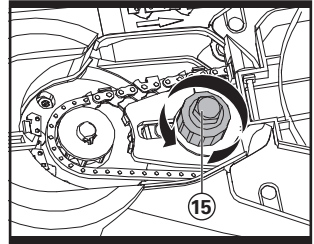

D

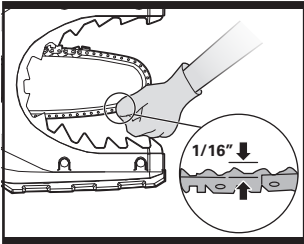

E

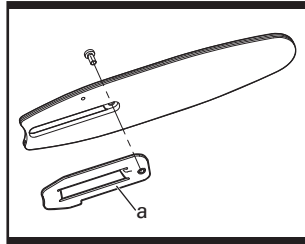

F

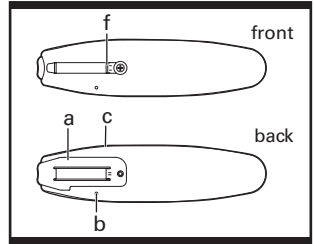

G1

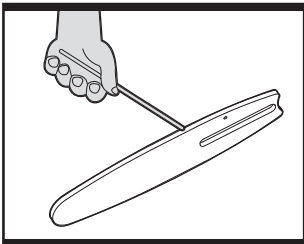

G2

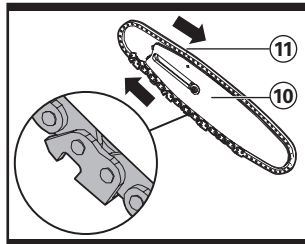

H

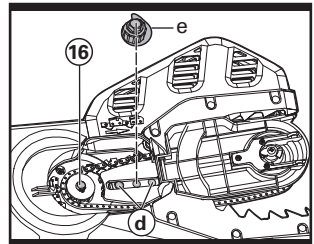

I

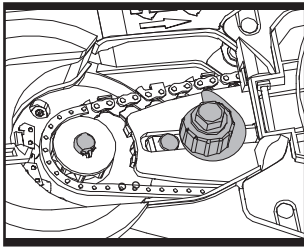

J

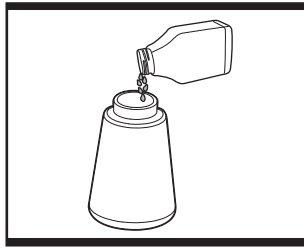

K

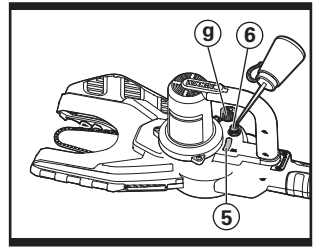

L

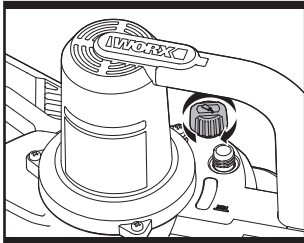

M

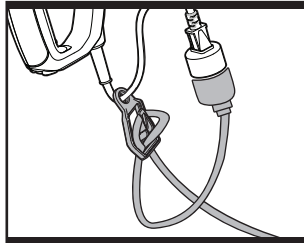

N

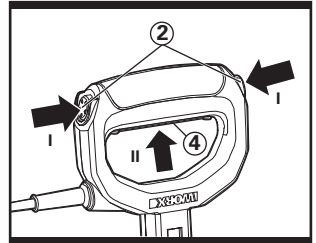

O

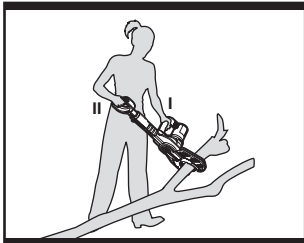

P1

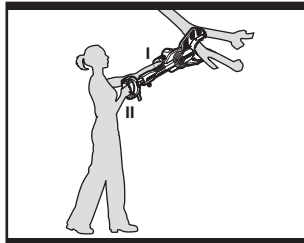

P2

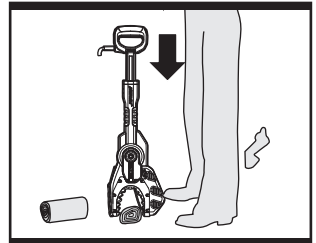

Q



R1

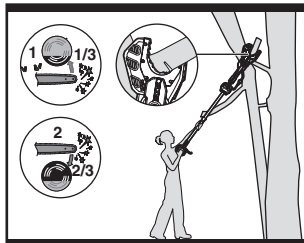

R2

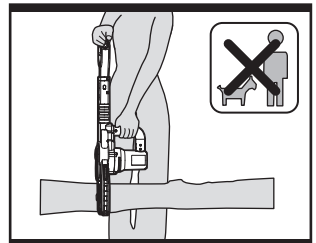

S

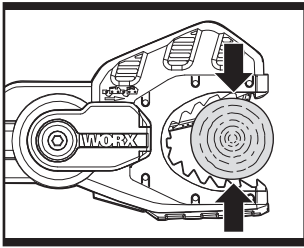

T

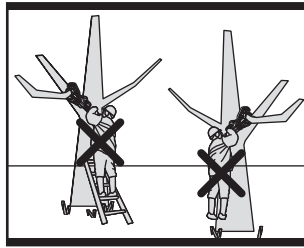

U

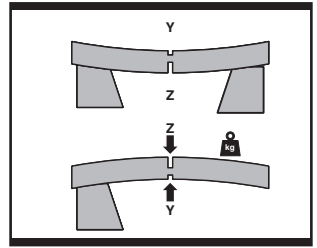

V

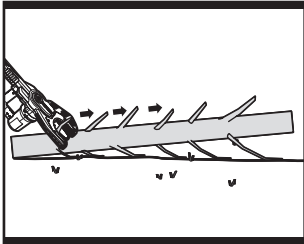

W

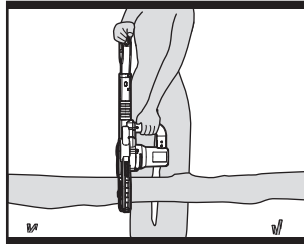

X

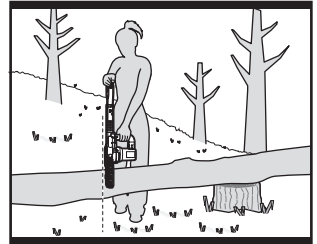

Y

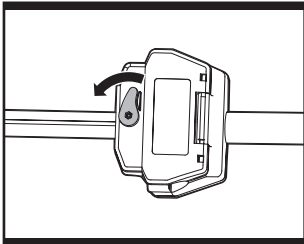

Z1



Z2

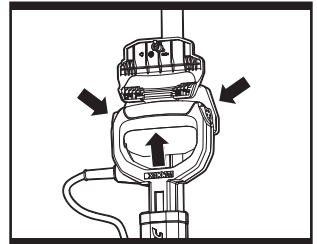

Z3

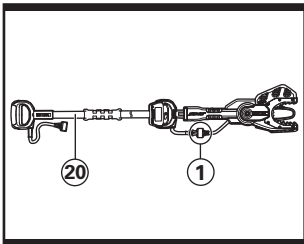

Z4

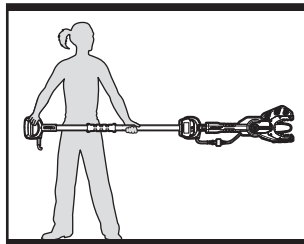

AA

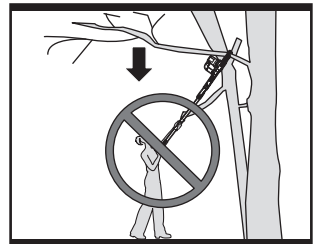

AB1

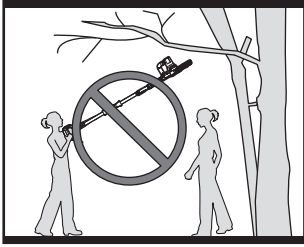

AB2

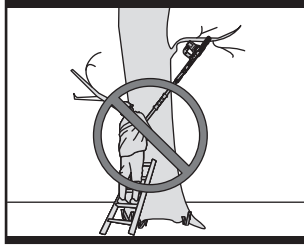

AB3

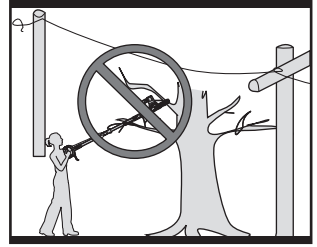

AB4

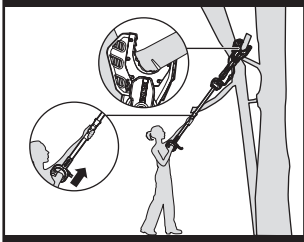

AC

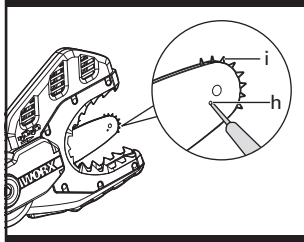

AD

-
- 1. POWER CORD**

 - 2. LOCK OUT BUTTON**

 - 3. REAR HANDLE**

 - 4. TRIGGER SWITCH**

 - 5. OIL LEVEL WINDOW**

 - 6. OIL FILLER**

 - 7. FRONT HANDLE**

 - 8. MOTOR**

 - 9. JAW TEETH**

 - 10. GUIDE BAR**

 - 11. SAW CHAIN**

 - 12. CHAIN ACCESS COVER**

 - 13. CHAIN ACCESS COVER NUT**

 - 14. AUXILIARY POSITION**

 - 15. CHAIN TENSIONING BOLT**

 - 16. SPROCKET**

 - 17. LOCK PIN**

 - 18. LOCK PIN RECEPTACLE (See Fig. B3)**

 - 19. OIL BOTTLE**

 - 20. EXTENSION POLE* (See Fig. Z4)**

 - 21. EXTENSION CORD RETAINER**
-

* Not all the accessories illustrated or described are included in standard delivery.

TECHNICAL DATA

	WG307	WG308
Voltage	120V~60Hz	
Rated power	5A	
Guide bar length	6 inch (15cm)	
Cutting diameter	4 inch (10cm)	
Oil tank capacity	1 fl. ounce / 30 ml	
Chain pitch	1/4 inch (6.35mm)	
Chain gauge	0.05 inch (1.27mm)	
Number of chain links	42	
Weight	8.1 lbs (3.7 kg) (without pole)	11.7 lbs (5.3 kg) (with pole)

ACCESSORIES

	WG307	WG308
Wrench	1	1
Oil bottle	1	1
Chain oil 3.3 fl. oz (100ml)	1	1
Extension pole WA0163	/	1

Only use the appropriate accessories intended for this tool. Accessory information can be found on the product packaging, at a WORX dealer or on our website at www.worx.com.

GENERAL POWER TOOL SAFETY WARNINGS



WARNING: Some dust created by power sanding, sawing, grinding, drilling and other construction activities contains chemicals known to the state of California to cause cancer, birth defects or other reproductive harm. Some examples of these chemicals are:

- Lead from lead-based paints;
- Crystalline silica from bricks and cement and other masonry products and
- Arsenic and chromium from chemically-treated lumber.

Your risk from these exposures varies, depending on how often you do this type of work. To reduce your exposure to these chemical: Work in a well ventilated area, and work with approved safety equipment, such as those dust masks that are specially designed to filter out microscopic particles.



WARNING: This product maybe contains lead, phthalate or other chemicals known to the State of California to cause cancer, birth defects and other reproductive harm. Please wash your hands after use.

READ ALL INSTRUCTIONS and safety information very carefully and make sure you fully understand them before attempting any operations with this tool.

INTENDED USE:

Your WORX JAWSAW® has been designed for consumer use only. It is intended for pruning branches and cutting small logs up to 4 inches (100mm) in diameter.

NOMENCLATURE

- a) Bucking –The process of cross cutting a felled tree or log into lengths.
- b) JAWSAW® power head – A JAWSAW® without the Saw Chain (11) and Guide Bar (10).
- c) Drive Sprocket or Sprocket (16) –The toothed part that drives the Saw Chain.
- d) Front Handle (7) –The support handle located at or toward the front of the

JAWSAW®.

- e) Guide Bar – A solid railed structure that supports and guides the Saw Chain.
- f) Normal Cutting Position –Those positions assumed in performing the bucking and delimiting cuts.
- g) Oiler Control – A system for oiling the Guide Bar and Saw Chain.
- h) Rear handle (3) (push handle) –The support handle located at the rear of the saw.
- i) Reduced Kickback Guide Bar – A guide bar which has been demonstrated to reduce kickback significantly.
- j) Replacement Saw Chain – A chain that is the saw manufacturer's replacement catalogue (or equivalent) number.
- k) Saw Chain – A loop of chain having cutting teeth, that cut the wood, and that is driven by the motor and is supported by the Guide Bar.
- l) Trigger Switch (4) – A device that when operated will complete or interrupt an electrical power circuit to the motor of the JAWSAW®.
- m) Switch Linkage –The mechanism that transmits motion from a trigger to the switch.
- n) Lock Out Button (2) – A movable stop that prevents the unintentional operation of the switch until manually actuated.

For JAWSAW® nomenclature, please refer to the **COMPONENT LIST**.



WARNING: When using an electric JAWSAW®, basic safety precautions should always be followed to reduce the risk of fire, electric shock, and injury to persons.

FOR DOUBLE-INSULATED JAWSAWS

a) REPLACEMENT PARTS

When servicing use only identical replacement parts.

b) POLARIZED PLUGS

To reduce the risk of electric shock, this equipment has a polarized plug (one prong is wider than the other). This plug will fit in a polarized outlet in only one way. If the plug does not fit fully in the outlet, reverse the

plug. If it still does not fit, contact a qualified electrician to install the proper outlet. Do not change the plug in any way.

c) FOR ALL JAWSAWS

1) Keep work area clean

Cluttered areas invite injuries.

Do not start cutting until you have a clear work area, secure footing, and a planned retreat path from the falling limbs.

2) Consider work area environment. Use extreme caution when cutting in wet and muddy conditions.

Use extreme caution when cutting small size brush and saplings because the slender material may catch the Saw Chain and be whipped toward you or pull you off balance.

Do not operate a JAWSAW® in a tree.

When cutting a limb that is under tension be alert for spring back so that you will not be struck when the tension in the wood fibers is released.

Don't expose JAWSAW® to rain.

Don't use JAWSAW® in damp or wet locations.

Do not expose JAWSAW® to rain or snow

Do not use JAWSAW® in presence of flammable liquids or gases.

3) Guard against electric shock

Prevent body contact with grounded surfaces.

For example: metal pipes, wire fences.

4) Keep children away

Do not let visitors contact JAWSAW® or extension cord.

All visitors should be kept away from work area.

5) Store idle JAWSAW®

When not in use, JAWSAW® should be stored in a dry, and high or locked-up place – out of the reach of children.

6) Don't force JAWSAW®

It will do the job better and safer at the rate for which it was intended.

7) Use right tool

Cut wood only.

Don't use JAWSAW® for purpose not intended – for example – Don't use JAWSAW® for cutting plastic, masonry, non-wood building materials.

8) Dress properly

Do not wear loose clothing or jewelry. They can get caught in moving parts. Rubber Work

gloves and heavy-duty work and non-skid boot footwear are recommended when working outdoors.

Wear protective hair covering to contain long hair.

9) Use safety glasses

Also use safety footwear; snug fitting clothing; protective gloves; hearing and head protection.

10) Carrying JAWSAW®

Carry the JAWSAW® by the front handle vertically by the rear handle with the saw stopped and finger off the switch.

11) Maintain JAWSAW® with care

Inspect JAWSAW® cords periodically and if damaged, have repaired by authorized service facility.

Keep cord clear of the chain and operator at all times. Never carry JAWSAW® by the cord or pull it to disconnect from receptacle. Keep cord from oil and sharp edges.

Inspect extension cords periodically and replace if damaged.

Keep tools sharp and clean for better and safer performance.

Follow instructions for lubrication and changing accessories.

Keep handles dry, clean, and free from oil and grease.

12) Disconnect JAWSAW®

Disconnect JAWSAW® when not in use, before servicing, and when changing accessories and attachments, such as Saw Chain (11) and Jaw Teeth (9).

13) Outdoor use extension cords

Use only extension cords intended for use outdoors and so marked. See more detail in the Electrical Safety section of this manual.

14) Stay alert

Watch what you are doing. Use common sense. Do not operate JAWSAW® when you are tired.

Keep all parts of the body away from the Saw Chain when the motor is operating.

Before you start the saw, make sure the Saw Chain is not in contact with anything.

15) Check damaged parts

Before further use of the JAWSAW®, the Jaw Teeth or other part that is damaged should be carefully checked to determine that it will operate properly and perform its intended

function. Check for alignment of moving parts, binding of moving parts, breakage of parts, mounting, and any other conditions that may affect its operation. The JawTeeth or other part that is damaged should be properly repaired or replaced by an authorized service center unless otherwise indicated elsewhere in this instruction manual.

Have defective switches replaced by authorized service center.

Do not use JAWSAW® if the Trigger Switch (4) does not turn it on and off.

Do not operate a JAWSAW® that is damaged, improperly adjusted, or is not completely and securely assembled. Be sure that the Saw Chain stops moving when the Trigger Switch is released.

16) Power supply

Connect JAWSAW® to correct voltage, that is, be sure that the voltage supplied is the same as that specified on the nameplate of the tool.

17) **WARNING: To minimize the risk of eye injury, always use eye protection.**

 **WARNING:** KICKBACK may occur when the nose or tip of the Guide Bar (10) touches an object, or when the wood closes in and pinches the Saw Chain (11) in the cut. Tip contact in some cases may cause a lightning fast reverse reaction, kicking the Guide Bar up and back towards the operator. Pinching the Saw Chain along the top of the Guide Bar may push the Guide Bar rapidly back towards the operator. Either of these reactions may cause you to lose control of the saw which could result in serious injury to user. The following precautions should be followed to minimize kickback.

- (1) Grip saw firmly. Hold the JAWSAW® firmly with both hands when the motor is turned on. Use a firm grip with thumbs and fingers encircling the JAWSAW® handles.
- (2) Do not over reach.
- (3) Keep proper footing and balance at all times.
- (4) Don't let the nose of the Guide Bar contact a log, branch, ground or other obstruction.
- (5) Only use replacement bars and chains specified by the manufacturer or the equivalent.

ELECTRICAL SAFETY

1. Power tool plugs must match the outlet. Never modify the plug in anyway. Unmodified and matching plugs greatly reduce the risk of electric shock.
2. Ground Fault Interrupter (GFIC) protection should be provided on the circuits or outlets to be used for the outdoor appliance.
3. Use the extension cord to be a type acceptable for outdoor use, for example – SJTW, and the size should be 18AWG or larger. An undersized cord will cause a drop in line voltage resulting in loss of power and overheating. Make sure the extension cord is in good condition before using; and keep the cord away from the cutting area and to position cord so that it will not be caught on branches, and the like, during cutting.
4. Do not abuse the cord. Never use the cord for carrying, pulling, or unplugging the power tool. Keep cord away from heat, oil, sharp edges, or moving parts. Damaged or entangled cords increase the risk of electrical shock.
5. Avoid accidental starting. Ensure the Trigger Switch (4) is in the off position before plugging in.
6. Disconnect JAWSAW® when not in use, before servicing, and when changing accessories and attachments, such the bar and saw chain.
7. **Extension cord!** Make sure your extension cord is in good condition. When using an extension cord, be sure to use one heavy enough to carry the current your product will draw. An undersized extension cord will cause a drop in line voltage resulting in loss of power and overheating. Table 1 shows the correct size to use depending on cord length and nameplate ampere rating. If in doubt, use the next heavier gauge. The smaller the gauge number, the heavier the cord. To reduce the risk of disconnection of appliance cord from the extension cord during operating:
 - i) Make a knot as shown in Figure 1; or
 - ii) Use one of the plug-receptacle retaining straps or connectors described in this manual.

Table 1 Minimum gauge for extension cords

Volts	Total length of cord in feet				
	120V	25	50	100	150
240V	50	100	200	300	
Ampere rating more than not more than	AWG				
	0-6	18	16	16	12
	6-10	18	16	14	12
	10-12	16	16	14	12
	12-16	14	12	Not recommended	

NOTE: Only the applicable parts of the Table need to be included. For instance, a 120-volt product need not include the 240-volt heading.

Figure 1
METHOD OF SECURING EXTENSION CORD

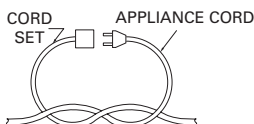

(A) TIE CORD AS SHOWN

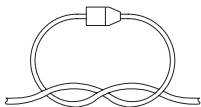

(B) CONNECT PLUG AND RECEPTACLE

ADDITIONAL SAFETY INSTRUCTIONS

WARNING: Do not overreach.
WARNING: Do not use this tool to fell trees.

- Pre-plan a safe exit from falling branches and debris. Ensure the exit route is clear of obstacles that would prevent or hinder movement. Remember freshly cut bark and wet grass is slippery.

- Be aware of the direction that a branch may fall. Consider all conditions that may affect the direction of fall. Including:
 - The intended direction of fall
 - The natural lean of the branch
 - Any unusual heavy limb structure or decay
 - Surrounding trees and obstacles including overhead power lines.
 - The wind speed and direction.
- The safe distance between a branch and debris to be trimmed and bystanders, buildings, and other objects is at least 2 ½ times the length of the branch. Any bystander, building, or object within this distance is at risk from being struck by the falling branch.
- When cutting a limb that is under tension be aware of spring back. When tension in the wood fibers is released the spring loaded limb may strike the operator and/or throw the tool out of control.
- Always wear suitable safety equipment such as no-skid heavy-duty shoes, goggles, ear protection, face shield, and gloves when operating this tool.
- Ensure someone is nearby (at a safe distance) in case of an accident.
- Do not attempt to operate this tool when in a tree, on a ladder, or standing on other unstable support.
- Keep proper footing and balance at all times.
- Keep handles dry, clean, and free from oil and grease.
- Do not let the moving chain contact any object at the tip of the Guide Bar.
- Begin and continue cutting only with the chain moving at full speed.
- Keep your JAWSAW® properly tensioned. Check tension at regular intervals with the motor stopped and the extension cord disconnected.

When using the JAWSAW® Extension Pole to cut the branches on a tree, make sure to keep a firm footing and balance. Do not stand in a position where the branch may land after being cut.

When using this machine with the Extension Pole, make sure to first attach the power cord of the machine to the power cord of the Extension Pole, and then attach the power cord of the Extension Pole to power supply.

A retreat path should be planned and cleared as necessary before cuts are started. The retreat path should extend back and right about the way the branch may fall down. Before cutting is started, consider the natural lean of the branch and the wind direction to judge which way the branch will fall. Remove dirt, stones, loose bark, nails, staples, and wire from the branch where you plan to make your cuts.

 **WARNING!**

- **The machine shall not be used in any position that causes any part to come within 33 feet (10m) of overhead electrical lines;**
- **Some operating positions are dangerous; the operator may be struck by falling branches or by those that rebound after hitting the ground. Remove the branches in sections.**
- **Keep bystanders and pets 100 feet (30m) away.**
- **Do not use this tool to cut branches or limbs over 4 inches (10cm) in diameter, the branch or limb must fit completely in the Jaw opening.**

SAVE THESE INSTRUCTIONS

GENERAL SAFETY PRECAUTIONS FOR JAWSAW® USERS

1. Fatigue causes carelessness. Be more cautious before rest periods and towards the end of your shift.
2. Personal protective clothing required by your safety organizations, government regulations, or your employer should be used. At all times when using a JAWSAW®, snug-fitting clothing, protective eyewear, safety footwear, and hand, leg protection should be worn.
NOTE: Personal protective clothing should meet the requirements of applicable standards.
3. When cutting, keep at least 2 1/2 tree lengths away from your fellow workers.
4. Plan your work, ensuring an obstacle-free work area and, at least one escape path from the falling branches.
5. Follow the instructions in your operator's manual for starting the JAWSAW® and

control the JAWSAW® with a firm grip on both handles when it is in operation. Keep handles dry, clean, and free of oil.

6. Always transport JAWSAW® with the Guide Bar and chain inside the protection guard.
7. A JAWSAW® is intended for two-handed use. Serious injury to the operator, helpers, and/or bystanders can result from one-handed operation.
8. See symbol definitions.
9.  **WARNING!** Keep other persons or animals a safe distance away from a running JAWSAW® or the area where a limb is being cut.
10. Use extreme caution when cutting small brush and saplings because slender material can catch the Saw Chain (11) and be whipped toward you.
11. When cutting a limb that is under tension or compression, be alert for springback.
12. This electrically powered saw is classified by CSA as a Class 2C saw. It is intended for infrequent use by homeowners, cottagers, and campers, and for such general applications as clearing, pruning, cutting firewood, etc.
Prolonged periods of operation can cause circulatory problems in the user's hands due to vibration. For such use, it may be appropriate to use a saw having an anti-vibration feature.
13. Do not use the JAWSAW® when you are tired, ill or under the influence of alcohol or other drugs.
14. Before you start the JAWSAW® make sure the chain is not in contact with anything. Stay alert! Watch what you are doing and use common sense when operating a power tool. Any small moment of inattention while operating a power tool may result in serious personal injury.
15. Carrying a power tool with your finger on the switch or plugging in a power tool that has the switch in the on position is inviting accidents.
16. Be sure to remove any adjusting keys, tools, or wrenches before turning power tool on.
17. Do not overreach. Be sure to keep proper footing and balance at all times. This will allow you to maintain better control if unexpected situations arise.

SYMBOLS



WARNING!



Read and follow all safety precautions in the owner's manual. Failure to follow to instruction could result in serious injury to user.



Wear hearing and eye protection devices



Wear gloves with saw protection



Wear boots with saw protection, steel toe-cap and non-slip sole



Correct direction of cutting-teeth



Double insulation. When servicing, use only identical replacement parts.

INTENDED USE

This JAWSAW® has been designed for pruning branches and cutting small logs up to 4 inches (10cm) in diameter (See Fig. A).

ADJUSTMENT AND ASSEMBLY



WARNING: Before touching the chain or making any other adjustments, make sure that the tool is switched off and unplugged.

All saw chains wear and become loose from operation. Periodically check the Saw Chain (11), if there is any visible gap between the chain and the Guide Bar (10), it must be re-tensioned.



WARNING: Unplug JAWSAW® from power source before adjusting Saw Chain tension.

Cutting edges on the Saw Chain are sharp. Use protective gloves when handling the Saw Chain.

This product comes fully assembled. However, we recommend that you check the chain tension before use and readjust if necessary.

ADJUSTING THE CHAIN TENSION

1. Push the Rear Handle (3) until the Guide Bar (10) is in the middle of the jaw opening as shown. Lock the Guide Bar in the middle position by inserting the Lock Pin (17) found on the power cord into the Lock Pin Receptacle located under the Rear Handle (18) (See Fig. B1-B3).
2. Open the Chain Access Cover (12) by using the supplied wrench. To open turn the Access Cover Nut no more than a 1/4 turn in either direction (See Fig. C).
3. Release tension on the Saw Chain (11) by loosening the Chain Tensioning Bolt (15). Turn the Chain Tensioning Bolt counter-clockwise 2 or more times (See Fig. D).
4. Add tension on the Saw Chain by turning the Chain Tensioning Bolt clockwise. When tightening the Chain Tensioning Bolt the automatic chain tensioning system will set the tension to the Saw Chain at the same time.

NOTE: It is not possible to overtighten the

Saw Chain, so tighten the chain as much as possible.

5. Check that the correct Saw Chain tension has been set. It should be possible to pull the Saw Chain away from the side of the Guide Bar approximately 1/16 inch (1.6mm) and it should snap back (See Fig. E). If tension is incorrect, repeat step 3, ensuring the Guide Bar is free to move when the tension is released.

CHANGING THE GUIDE BAR AND SAW CHAIN



WARNING:

- **Laceration hazard. Always wear protective gloves when installing or removing the Saw Chain. The Saw Chain is sharp and can cut you even when it is not running.**
- **Burn hazard. The chain Guide Bar and chain may become hot during use. Allow to cool before adjustment or removal.**

1. Ensure the operation is carried out on a firm surface.
2. Disconnect the power, install the Lock Pin (17) and open the Chain Access Cover (12) as described in the previous section.
3. Use only WORX replacement Guide Bar and Saw Chain.
4. Loosen and remove the Chain Tensioning Bolt (15).
5. Lift the Guide Bar (10) and Saw Chain (11) out through the jaw, angling the Guide Bar to clear the two bar locating pins (d) (See Fig. I).
6. If replacing the Guide Bar, remove the mounting plate (a), which is retained by a single screw and fit to the new Guide Bar. The Guide Bar is symmetrical and may be mounted with either face outward (can be reversed if the lower working edge is worn) (See Fig. F).
7. Before re-fitting the Guide Bar, check that the small oil hole (b) and chain slot (c) are not blocked by dirt or sawdust, use a small toothpick to clean if necessary (See Fig. G1, G2).
8. Refit the Saw Chain to the Guide Bar. Note

the correct direction of the teeth (See Fig. H). The cutting direction is inward on the lower cutting edge.

9. With the mounting plate (a) side of the Guide Bar facing the Motor (8) and holding the Saw Chain in place on the bar, feed bar and chain into the jaw, angling over the bar locating pins (d) and pulling the Saw Chain over the drive Sprocket (16) (See Fig. I). There will be little excess Saw Chain length, therefore, the Saw Chain must be properly fitted in the Guide Bar slot to provide enough extra chain to be pulled over the drive Sprocket.
10. Check if all parts are seated properly (See Fig. J).
11. Refit and tighten the Chain Tensioning Bolt. Note the cam (e) of the Chain Tensioning Bolt will engage the projecting tab (f) of the bar mounting plate and push the bar outward to tension the chain, check for correct tension (See **ADJUSTING THE CHAIN TENSION**).
12. Close the Chain Access Cover and remove the Lock Pin.

LUBRICATION



IMPORTANT: The JAWSAW® is shipped with an empty oil tank. It is essential to fill with chain oil before use. It is important to use only the recommended standard bar and chain oil (Grade: ISO VG32) to avoid damage to the JAWSAW®. This can be found at the location you purchased this saw or your local hardware store. Never operate the JAWSAW® without chain oil or an empty tank as this will result in poor cutting performance, motor overload and possible burn-out.

FILLING OIL TANK: UNPLUG THE TOOL BEFORE FILLING WITH OIL.

1. Fill Oil Bottle (19) with chain and bar oil (See Fig. K).
2. Rest the JAWSAW® with the Oil Filler (6) facing upward.
3. Uncrew the oil filler cap (g) open.
4. Use bottle to fill oil reservoir (See Fig. L).
5. Screw the oil filler cap (See Fig. M).

 **IMPORTANT:** Use only the recommended oil to avoid damage to the JAWSAW®. Never use recycled/old oil. Use of non approved oil will invalidate the warranty.

CHECKING THE AUTOMATIC OILER

The JAWSAW® uses a much lower chain speed than a conventional chainsaw so it needs much less oil.

However it is very important that it always has oil.

Check the Oil Level Window (5) and refill as necessary.

During operation, periodically check the Saw Chain (11) and Guide Bar (10). A slight oil presence should be visible. If the chain and bar appear completely dry, then remove the bar and chain (see previous section) to ensure the bar oil hole is not blocked.

If the oil hole is clear, there is oil in the tank and still no oiling of the chain is visible – contact WORX customer service (contact 1-866-354-9679).

 **WARNING:** Do not push the rear handle repeatedly when the saw is not cutting. The oil will be bumped out when pushing the handle whether the motor runs or not.

OPERATION

PREPARE YOUR JAWSAW® FOR USE

 **WARNING:**

- **Read and understand all instructions. Failure to follow all instructions listed may result in electric shock, fire and/or serious personal injury.**
- **Sharp moving blade. To prevent accidental operation, ensure that the tool is disconnected from the power source before performing the following operations, failure to do this could result in serious personal injury.**

 **CAUTION:** Sharp moving blade. Always wear protective gloves when installing or removing the chain, the Saw Chain (11) is sharp and can cut you when it is not running.

ATTACHING EXTENSION CORD

1. To prevent disconnection of appliance cord, secure extension cord to extension cord retainer.
2. An extension cord retainer is supplied to reduce strain on the power cord. To use this feature, form a loop at the end of the extension cable and bring this through the opening at the bottom of the Extension Cord Retainer, then wrap the end of the loop around the hook and pull to tighten (See Fig. N).
3. Keep extension cord clear of the saw and any obstacles at all times. Do not expose the cord to heat, oil, water, or sharp edges.

 **WARNING:**

- **Never operate a JAWSAW® that is damaged or improperly adjusted or that is not completely and securely assembled.**
- **Be sure that the Saw Chain stops moving when the Trigger Switch (4) released.**
- **Never adjust the Guide Bar or saw when the power cord is connected.**

SWITCHING ON AND OFF

The Trigger Switch (4) is locked to prevent accidental starting.

There are two Lock Out Buttons (2), to allow upright (cutting down from the top) or inverted (cutting up from the bottom) operation.

To switch on, press either Lock Out Button with your thumb and squeeze the Trigger Switch (See Fig. O).

To switch off, just release the Trigger Switch.

CUTTING

NOTE:

- Check the Oil Level Window (5) prior to starting and regularly during operation; refill oil when oil level is low.
 - If operating with a newly replaced Saw Chain (11), check the chain tension around every 10 minutes during operation.
 - Always hold the Front Handle (7) firmly when cutting (See Fig. P1, P2).
1. Connect the JAWSAW® and extension cord to a power outlet.
 2. Use both hands to grip saw firmly. Always

use your left hand (I) to grip the front handle and your right hand (II) to grip the Rear Handle(3). Thumbs and fingers must wrap around saw handles (See Fig. P1, P2).

3. **IMPORTANT:** Make sure your footing is firm and stable. Do not use the JAWSAW® while standing on piles of branches or while standing on a ladder.

HINT: When cutting branches which are lying on the ground, place one foot on the branch to prevent limb from moving (See Fig. Q).

 **WARNING! Do not put your foot in the Jaw teeth, keep your foot a safe distance from the tool (See Fig. Q).**

4. Position the tool with the Jaw placed over the desired limb to be cut.

 **WARNING:**

- DO NOT force the cut. Let the Saw Chain pull through the wood.
 - When starting the saw make sure the chain is not in contact with the limb or branch to be cut.
5. Switch on the tool.
 6. Push the Rear Handle towards the Front Handle to complete the cut.
 7. Switch off the tool after the Guide Bar and Saw Chain have returned to their starting position.

 **WARNING:**

- **When completing the cut (step 6 above) do not push the handle forcefully, let the spinning Saw Chain pull itself through the wood.**
- **Using too much force on the Rear Handle when cutting can overload the tools motor.**

 **CAUTION: At the end of each cut be prepared to support the tool's weight.**

TRIMMING BRANCHES:

Before cutting any branch, you must consider the following:

1. Is the branch heavy, will it damage anything when it falls?
 - Large branches should be cut in small sections starting at the farthest end from the tree.

- Always check where the branch will fall BEFORE commencing the cut.
 - Never stand under a branch being cut.
2. Will the branch split before it is cut through? (See Fig. R1, R2).
 - To prevent splitting, turn the JAWSAW® upsidedown and make a small cut (less than 1/3 diameter of the limb) from the underside.
 - Then turn the JAWSAW® over to the normal position and cut from top down, slightly further out from the trunk than the initial undercut.
 3. Is the branch under tension, will it spring suddenly or trap the saw when it is cut?
 - Always stand outside the path of a springy branch. It can strike suddenly with surprising force and cause injury or loss of control of the saw.
 - Always cut from the tension side of a branch, usually the top of a branch on a standing tree, but can be any side of the branch of a fallen tree.
 - If the cut starts to close on the saw, you are cutting from the wrong side, keep the saw running and pull the saw to retract the blade from the cut.
 - If the saw becomes trapped do not try to pull it out with excessive force, lift the branch to open the cut while an assistant removes the saw.

KICKBACK SAFETY

This saws chain is covered by a guard, however kickback can still occur. The following steps will reduce the risk of kickback

- Use both hands to grip saw while saw is running. Use firm grip. Thumbs and fingers must wrap around saw handles.
- Keep all safety items in place on saw. Make sure they work properly.
- Do not overreach.
- Keep solid footing and balance at all times.
- Stand slightly to right side of saw. This keeps your body from being in direct line with Saw Chain.
- Do not let Guide Bar nose touch anything when the Saw Chain is moving.
- Do not bury Guide Bar nose or try to plunge cut (boring into wood using bar nose).
- Watch for shifting of wood or other forces

that may pinch the Saw Chain.

- Use extreme caution when reentering a previous cut.
- Never use a dull or loose Saw Chain. Keep the Saw Chain sharp with proper tension.

PROPERLY USING THE JAWSAW®

- Use the JAWSAW® only with secure footing.
- Hold the JAWSAW® at the right-hand side of your body (See Fig. S).
- The Saw Chain must be running at full speed before it makes contact with the wood.
- Use the metal Jaw Teeth (9) to secure the saw onto the wood before starting to cut (See Fig. T).
- Do not operate the JAWSAW® with arms fully extended or attempt to saw areas which are difficult to reach, or while on a ladder (See Fig. U).

CUTTING WOOD UNDER TENSION (See Fig. V)

 **WARNING:** When cutting a limb that is under tension, use extreme caution. Be alert for wood springing back. When wood tension is released, the limb could spring back and strike operator causing severe injury or death.

When sawing logs supported on both ends, start the cut from above (Y) about 1/3 of the diameter into the log and then finish the cut (Z) from below, in order to avoid contact of the JAWSAW® with the ground. When sawing logs supported on only one end, start the cut from below (Y) about 1/3 of the diameter into the log and finish the cut from above (Z) in order to avoid log splitting or jamming of the tool.

LIMBING A TREE (See Fig. W)

Limbing is removing the branches from a fallen tree. When limbing leave larger lower limbs to support the log off the ground. Remove the small limbs in one cut as illustrated. Branches under tension against the ground should be cut from the bottom up to avoid binding the JAWSAW®.

BUCKING A LOG (See Fig. X)

Bucking is cutting a log into lengths. It is

important to make sure your footing is firm and your weight is evenly distributed on both feet. Follow the simple directions for easy cutting.



WARNING!

- **If on slope, make sure log will not roll down hill. Secure log by using wooden stakes. Drive wooden stakes into ground on downhill side of log. Stand on uphill side of log while cutting. Log may roll after cutting (See Fig. Y).**
- **While cutting log, never hold log with your hand or leg.**
- **While cutting log, never allow another person to hold log.**
- **Turn off and unplug saw before moving from one place to another.**

ASSEMBLING THE EXTENSION POLE (WHEN USED WITH OPTIONAL POLE ATTACHMENT)



WARNING: Before attaching the Extension Pole (20), make sure that the tool is switched off and unplugged.

1. Turn the release lever to allow the handle clamp to spring open (See Fig. Z1).
2. With the Extension Pole slightly angled away from the tool, insert the steel tab into the slot (I) behind the Front Handle (7), then swing the pole towards the tool's Rear Handle (3) (II) (See Fig. Z2).
3. Position the Extension Pole handle clamp inside the JAWSAW®'s Rear Handle as shown in Fig. Z3. To allow the clamp to properly fit the handle, push lock out button and depress the trigger.
4. Close the clamp, the locking lever will automatically lock into place.
5. Check that the rear handle is properly fitted to the clamp and check that the clamp is properly set in the lock position.
6. Plug in the tools power cord to the Extension Pole power cord ① (See Fig. Z4).



WARNING!

- **Before attaching the power cord of the machine to the power cord of the Extension Pole (1 in Fig. Z4), make sure that the tool is switched off and**

unplugged from the power supply.

- **When using this machine with the Extension Pole, make sure to first attach the power cord of the machine to the power cord of the extension pole, and then attach the power cord of the extension pole to power supply.**
- **ELECTROCUTION HAZARD: Never use the JAWSAW® or Extension Pole in an area with overhead power lines or where the branch being cut can come into contact with overhead power lines.**

CUTTING WITH EXTENSION POLE (WHEN USED WITH OPTIONAL POLE ATTACHMENT)

1. Attached the Extension Pole (20) as described in **"Assembling the Extension Pole"**.
2. Connect the JAWSAW® to extension cord. Connect extension cord to power supply. **NOTE:** The JAWSAW® is quite heavy on the end of the Extension Pole. Add the Extension Pole attachment when cutting limbs above shoulder height and remove the pole when cutting limbs at or below shoulder height.
3. Lift JAWSAW® with Extension Pole upward one step by one step (See Fig. AA). To raise to the vertical position, lift by the JAWSAW® first, then hand over hand along the pole.
4. Before cutting a high branch, consider all the same points detailed in the previous section **"Trimming Branches"** but pay particular attention to the likely path of the falling branch.

 **WARNING: Do not stand directly below a branch being cut. Keep bystanders far away. Do not stand on a ladder or other type of unstable support while using the tool. Do not use the tool near cable, electrical power or telephone lines. Keep 10ft (3m) away from all power lines (See Fig. AB1-AB4).**

5. Position the Jaw perpendicularly on the branch being cut. **NOTE: Maximum cutting capacity of JAWSAW® is 4 inches (10cm).**
6. One hand should firmly grip the push

handle of the Extension Pole. The other hand should hold the metal portion of the pole or the sliding handle on the pole (See Fig. AC).

7. Complete the cut as described in **"Trimming Branches"**.
8. At the completion of the cut, be ready to immediately support the weight of the entire tool as the branch falls.

 **WARNING: Do not let the JAWSAW® fall to the ground at the completion of the cut, this may damage the tool.**

SAW MAINTENANCE AND KICKBACK SAFETY

Follow maintenance instructions in this manual. Proper cleaning and maintenance of the Saw Chain (11) and Guide Bar (10), as well as the JAWSAW® in general, can reduce chances of kickback. Inspect and maintain saw after each use. This will increase the service life of your saw.

NOTE: Even with proper sharpening, risk of kickback can increase with each sharpening.

MAINTENANCE AND STORAGE OF JAWSAW®

1. Unplug the JAWSAW® from power source:
 - When not in use.
 - When transporting.
 - When left unattended.
 - Before servicing.
 - Before fitting the Extension Pole.
 - Before cleaning.
 - Before changing accessories or attachments, such as Saw Chain and Guard Bar.
2. Inspect the saw before and after each use for:
 - Any signs of damage, especially the Power Cord (1).
 - Smooth action of push handle and movement of bar.
 - Adequate Chain Tension; You should be able to lift the Saw Chain from the Guide Bar no more than 1/16" (1.6mm).

- Adequate chain lubrication.
3. Do not use the JAWSAW®; if:
 - The Trigger Switch (4) or Lock Out Button (2) is malfunctioning.
 - The Rear (Push) Handle (3) does not smoothly return under spring force.
 - Any other damage which affects the safety or operation is evident.
 4. Maintain the JAWSAW® with care and have any damage or malfunction repaired by an authorized service center (contact 1-866-354-9679):
 - Never expose the JAWSAW® to rain.
 - Keep the Saw Chain sharp, clean, and lubricated for better and safer performance.
 - Follow steps outlined in this manual to sharpen the Saw Chain.
 - Keep handles clean and free from oil.
 - Keep all screws and nuts tight.
 - Never carry the JAWSAW® by the Power Cord.
 - Never yank the power cord to unplug it.
 - Keep Power Cord away from heat, oil and sharp edges.
 - Inspect extension cords and do not use if damaged.
 5. When servicing, use only identical replacement parts.
 6. When not in use, always store JAWSAW®
 - In a high or locked place, out of children's reach.
 - In a dry place.

REPLACING SAW CHAIN/CHAIN BAR

Replace the Saw Chain when cutters are too worn to sharpen or when chain breaks. Only use replacement chain noted in this manual. Always include new drive Sprocket (16) when replacing the Saw Chain. This will maintain proper driving of chain. Inspect Guide Bar (10) before sharpening chain. A worn or damaged Guide Bar is unsafe, will damage the Saw Chain, and will make cutting harder.

For Replacing the Guide Bar please refer to

CHANGING THE GUIDE BAR AND CHAIN

section in the Adjustment and Assembly Instructions.

SHARPENING SAW CHAIN



WARNING:

- **Unplug JAWSAW® from power source before servicing. Severe injury or death could occur from electrical shock or body contact with moving chain.**
- **Cutting edges on chain are sharp. Use protective gloves when handling chain.**

Keep Saw Chain sharp. Your saw will cut faster and more safely. A dull Saw Chain will cause undue Sprocket (16), Guide Bar (10), Saw Chain, and motor wear. If you must force the Saw Chain into wood and cutting creates only sawdust with few large chips, then the Saw Chain is dull.

LUBRICATING THE CHAINWHEEL

NOTE:

It is not necessary to remove the the chain or bar when lubricating the chainwheel.

1. Clean the Guide Bar and chainwheel.
2. Using a grease gun, insert the tip of the gun into the lubrication hole (h) and inject grease until it appears at the outside edge of the chainwheel tip (See Fig. AD).
3. You may need to rotate the chainwheel (i) in order to grease all areas of the wheel. To do this, pull the Saw Chain by hand to rotate the chainwheel and align the parts of the wheel that needs to be greased with the lubrication hole (See Fig. AF).

CLEANING

Regularly open the Chain Access Cover (12) and remove any debris that has become trapped.

Regularly clean the ventilation slots with a clean, dry paint brush.

To clean the tool, use only mild soap and a damp cloth. Never let any liquid get inside the tool and never immerse any part of the tool into liquid.

TRANSPORTING

Always transport the tool with the Guide Bar (10) and Saw Chain (11) inside the protection guard.

TROUBLESHOOTING

If your saw does not operate correctly check the following:

PROBLEMS	POSSIBLE CAUSES	POSSIBLE SOLUTION
<ul style="list-style-type: none"> • Tool will not start. 	<ul style="list-style-type: none"> • Fuse blown or breaker tripped. • Extension cord not plugged in. 	<ul style="list-style-type: none"> • Check fuse or breaker. • Check to make sure extension cord is plugged into a working outlet.
<ul style="list-style-type: none"> • Bar / chain overheated. 	<ul style="list-style-type: none"> • Chain too tight. • Lubrication needed. 	<ul style="list-style-type: none"> • Refer to ADJUSTING THE CHAIN TENSION section. • Refer to LUBRICATION section.
<ul style="list-style-type: none"> • Chain is loose. 	<ul style="list-style-type: none"> • Chain tension set incorrectly. 	<ul style="list-style-type: none"> • Refer to ADJUSTING THE CHAIN TENSION section.
<ul style="list-style-type: none"> • Poor cut quality. 	<ul style="list-style-type: none"> • Chain tension set incorrectly. • Chain needs replacement. 	<ul style="list-style-type: none"> • Refer to ADJUSTING THE CHAIN TENSION section. NOTE: Excessive tension leads to excessive wear and reduction in life of bar & chain. • Refer to sections for CHANGING THE GUIDE BAR AND CHAIN.
<ul style="list-style-type: none"> • Unit runs but does not cut. 	<ul style="list-style-type: none"> • Chain installed backwards. See Fig. H and illustration. 	<ul style="list-style-type: none"> • Refer to CHANGING THE GUIDE BAR AND CHAIN section.

-
- 1. CORDON ÉLECTRIQUE**

 - 2. VERROU D'INTERRUPTEUR**

 - 3. POIGNÉE ARRIÈRE**

 - 4. INTERRUPTEUR**

 - 5. LENTILLE DU NIVEAU D'HUILE**

 - 6. BOUCHON D'HUILE**

 - 7. POIGNÉE AVANT**

 - 8. MOTEUR**

 - 9. DENTS DE LA MÂCHOIRE**

 - 10. GUIDE-CHAÎNE**

 - 11. CHAÎNE**

 - 12. COUVERCLE D'ACCÈS DE LA CHAÎNE**

 - 13. BOULON DU CAPOT D'ACCÈS À LA SCIE**

 - 14. POSITION AUXILIAIRE**

 - 15. BOULON TENSIONNEUR DE CHAÎNE**

 - 16. PIGNON D'ENTRAÎNEMENT**

 - 17. GOUPILLE DE SÉCURITÉ**

 - 18. RÉCEPTACLE DE LA GOUPILLE (Voir la Fig. B3)**

 - 19. FLACON D'HUILE**

 - 20. PERCHE D'EXTENSION* (Voir la Fig. Z4)**

 - 21. LANGUETTE DE RETENUE DE LA RALLONGE**
-

* Les accessoires illustrés ou décrits ne sont pas tous compris dans le cadre de la livraison standard.

DONNÉES TECHNIQUES

	WG307	WG308
Tension	120V~60Hz	
Ampérage nominal	5A	
Longueur du guide	15cm (6po)	
Diamètre de coupe	10cm (4po)	
Capacité du réservoir d'huile	30ml / 1 fl. ounce	
Pas de chaîne	6.35mm (1/4po)	
Indicateur de chaîne	1.27mm (0.05po)	
Nombre de maillons de chaînes	42	
Poids de la machine	3.7kg (8.1 lb) (sans la perche)	5.3kg (11.7 lb) (avec la perche)

ACCESSOIRES

	WG307	WG308
Clé	1	1
Flacon d'huile	1	1
Lubrifiant 100ml (3.3 fl.oz)	1	1
Perche d'extension (WA0163)	/	1

N'utilisez que les accessoires compatibles à cet outil. Les informations des accessoires peuvent être trouvées sur l'emballage du produit, chez un détaillant WORX ou sur notre site Web www.worx.com.

RÈGLES DE SÉCURITÉ GÉNÉRALES

 **AVERTISSEMENT!** Des produits chimiques connus de l'état de Californie pour causer des cancers et des anomalies congénitales ou autre trouble reproductif. Voici des exemples de ces produits chimiques:

- Plomb issu de peinture à base de plomb.
- Silice cristalline issue de briques et du ciment et autres produits de maçonnerie.
- Arsenic et chrome issus de bois traité chimiquement.

Votre risque de ces expositions varie en fonction de la fréquence à laquelle vous effectuez ce travail. Pour réduire votre exposition à ces produits chimiques: Travaillez dans une zone bien ventilée; Portez un équipement de sécurité approuvé, tel que des masques antipoussières spécialement conçus pour éliminer les particules microscopiques par filtrage.

 **AVERTISSEMENT : Ce produit peut contenir du plomb, des phtalates ou d'autres agents chimiques connus dans l'État de Californie pour causer le cancer, des malformations congénitales et d'autres problèmes liés à la reproduction. Lavez vos mains après chaque utilisation.**

S'assurer d'avoir lu et compris toutes les directives de la rubrique Consignes de Sécurité Importantes.

UTILISATION PRÉVUE:

Votre tronçonneuse à mâchoire WORX JAWSAW® a été conçu pour élaguer les arbres et couper de petits rondins pouvant aller jusqu'à 100mm (4 pouces) de diamètre. Cet outil se destine uniquement à être utilisé par les consommateurs.

NOMENCLATUER

- a) Tronçonnage – Coupe d'un arbre abattu ou d'une bille en tronçons.
- b) Groupe moteur – Tronçonneuse JAWSAW® sans chaîne ni guide-chaîne. Aussi nommé

carter.

- c) Pignon – Roue dentée qui entraîne la chaîne.
- d) PoignEe Avant (7) – Poignée de soutien située au même niveau où à l'avant du carter à l'avant du carter de l'ébrancheur JAWSAW®.
- e) Guide-chaîne – lame métallique qui prolonge le carter de l'ébrancheur. Le guide-chaîne soutient et guide la chaîne.
- f) Position normale de coupe – Les positions que vous adoptez pour exécuter du travail de tronçonnage et d'ébranchage.
- g) Dispositif de lubrification – Système de lubrification de la guide-chaîne et de la chaîne.
- h) Poignée arrière (3) (poignée d'appui) – Poignée située à l'arrière du carter.
- i) Barre de guidage de recul réduite – Une barre de guidage qui s'est avérée réduire sensiblement le recul.
- j) Chaîne de rechange – Son numéro de série (ou équivalent) figure dans le catalogue du fabricant.
- k) Chaîne – Boucle de chaîne ayant des dents tranchantes pour couper le bois. C'est le moteur qui entraîne la chaîne. La guide-chaîne soutient la chaîne.
- l) Interrupteur – Dispositif qui ferme ou ouvre le circuit électrique du moteur de l'ébrancheur.
- m) Tringlerie d'interrupteur – Ce dispositif relie l'interrupteur à la gâchette. Il déplace l'interrupteur quand on appuie sur la gâchette.
- n) Verrou D'Interrupteur (2) – Dispositif qui réduit le risque de mise en marche involontaire de l'ébrancheur.

Pour la nomenclature des pièces de la JAWSAW®, référez à la **LISTE DES COMPOSANTES**.

 **AVERTISSEMENT: Lors de l'utilisation d'appareils électriques JAWSAW®, des précautions de base doivent être observées afin de réduire les risques de feu, de décharge électrique, et de blessure grave.**

POUR LES APPAREILS ÉLECTRIQUES À DOUBLE ISOLATION

a) PIÈCES DE REMPLACEMENT

Lors de l'entretien de l'appareil, n'utilisez que des pièces identiques de remplacement.

b) CONNEXIONS POLARISÉES DES APPAREILS ÉLECTRIQUES

Afin de réduire le risque de choc électrique, cet outil a une fiche de connexion polarisée (une des lames est plus large que l'autre). Si la fiche ne s'accouple pas complètement dans la prise murale, tournez la fiche. Si la fiche ne fait toujours pas, contactez un électricien qualifié afin d'installer une prise murale appropriée. Ne changez pas la fiche de l'équipement, réceptacle du cordon prolongateur, ou la fiche du cordon prolongateur, de quelque façon que ce soit.

c) POUR TOUS LES APPAREILS

1) Veillez à ce que l'aire de travail soit propre et bien éclairée.

Le désordre et le manque de lumière favorisent les accidents.

Avant de couper, toujours prévoir les éléments suivants: Une zone de travail dégagée, un équilibre stable, un chemin de dégagement pour s'écartier de l'arbre qui tombe.

2) Évitez les environnements dangereux. Quand opérer dans des conditions humides et boueuses, des attentions particulières doivent être accordées.

Couper la broussaille peu épaisse et les jeunes pousses avec grandes précautions car ces matériaux légers peuvent se prendre dans la chaîne et être projetés vers l'utilisateur. Dans ce cas, il risque aussi de perdre l'équilibre.

Ne pas utiliser l'ébrancheur quand on se trouve sur un arbre ou une échelle.

Quand on coupe une branche ou un tronc d'arbre sous tension, faire également très attention. Le bois fait ressort: Quand la tension disparaît, la branche projetée risque de heurter l'utilisateur.

N'utilisez pas sous la pluie.

N'utilisez pas les appareils dans des endroits très humides ou détremés.

Ne pas utiliser l'ébrancheur là où se trouvent des liquides ou gaz très inflammables.

3) Pour prévenir les chocs électriques

Éviter tout contact du corps avec des objets reliés à la terre, tels que des conduites, des clôtures et des poteaux métalliques.

4) Tenez les enfants éloignés.

Maintenir en permanence le cordon à l'écart de la chaîne et de l'opérateur.

Tous les visiteurs devraient se tenir éloignés de l'aire de travail.

5) Entreposez à l'intérieur les appareils qui ne sont pas utilisés fréquemment

Lorsqu'inutilisés, les appareils doivent être entreposés à l'intérieur dans un endroit sec, élevé et gardé sous clef, hors de la portée des enfants.

6) Ne forcez pas l'appareil.

Il fera un meilleur travail et sera moins dangereux en travaillant à la charge pour laquelle il est conçu.

7) Utilisez le bon appareil.

Ne couper que le bois.

Ne pas utiliser l'ébrancheur JAWSAW® à des tâches pour lesquelles elle n'a pas été prévue. Ne pas l'utiliser pour couper du plastique, du béton, etc.

8) Habillez-vous convenablement.

Ne portez pas des vêtements lâches ou des bijoux. Ils peuvent se prendre dans des pièces en mouvement. L'utilisation de gants de caoutchouc et de chaussures épaisses est recommandée lors de travaux extérieurs. Portez une protection pour cheveux afin de contenir les cheveux longs.

9) Utilisez des lunettes de sécurité

Lors de l'utilisation de l'ébrancheur, porter l'équipement de sécurité suivant: Bottes de travail à bout acier, vêtements ajustés au corps, gants de protection, serre-tête antibruit, casque de sécurité.

10) Pour transporter l'ébrancheur JAWSAW® d'un endroit à un autre

Transportez la JAWSAW® en la tenant verticalement par la poignée arrière, avec la chaîne bloquée et sans que les doigts touchent à l'interrupteur.

11) Entretenez les appareils JAWSAW® avec soin

Inspectez le cordon d'alimentation électrique de l'appareil périodiquement, et si endommagé, faites le réparer par un dépôt de service autorisé.

Toujours garder le cordon éloigné de la chaîne et de l'opérateur. Ne jamais transporter l'ébrancheur par le cordon ni le tirer pour le débrancher. Garder le cordon éloigné des arêtes coupantes. Essuyer l'huile sur le cordon.

Inspectez les rallonges électriques périodiquement et remplacez les si endommagées. Gardez les arêtes de coupe aiguisées et propres pour de meilleurs résultats et des risques réduits de blessure. Suivez les instructions pour lubrifier et changer les accessoires.

Gardez les poignées sèches, propres, et libres d'huile et de graisse.

12) Débranchez l'appareil.

Débranchez l'appareil de l'alimentation électrique lorsqu'il n'est pas utilisé, avant d'en faire l'entretien, lors du changement d'accessoires comme les lames et les autres accessoires du même genre.

13) Conditions requises d'utilisation des rallonges électriques

Utiliser uniquement des rallonges électriques spécifiées pour l'usage à l'extérieur. Plus de détails dans la section sur la Sécurité Électrique de ce manuel.

14) Restez alerte.

Faites attention à ce que vous faites. Utilisez votre bon sens. Ne pas utiliser l'appareil lorsque vous êtes fatigué.

Lorsque l'outil est en marche, n'approcher de la chaîne aucune partie du corps.

Avant de mettre l'outil en marche, s'assurer que la chaîne ne touche rien.

15) Vérifier les pièces endommagées.

Avant d'employer l'appareil, une garde ou autre pièce endommagée devrait être soigneusement vérifiée afin de déterminer qu'elle fonctionnera correctement et exécutera la fonction pour laquelle elle a été conçue.

Vérifier l'alignement des parties mobiles, leur pincement, la brisure de pièces, montage, et toute autre condition qui peut affecter son opération. Une garde ou autre pièce endommagée devrait être correctement réparée ou remplacée par un centre de service autorisé à moins d'avis contraire ailleurs dans ce manuel.

Faire remplacer l'interrupteur défectueux par un réparateur agréé.

Ne pas utiliser l'ébrancheur si la gâchette ne commande pas la mise en marche et l'arrêt; La chaîne doit s'immobiliser dès qu'on lâche la gâchette.

Ne pas utiliser l'ébrancheur si elle est endommagée, mal réglée ou incomplètement assemblée. La chaîne doit s'immobiliser dès qu'on lâche la gâchette.

16) prise de courant

Utiliser uniquement la tension de courant électrique indiquée sur la plaque signalétique de l'ébrancheur.

17) AVERTISSEMENT: Lors de l'utilisation de l'ébrancheur, toujours porter des lunettes de protection des yeux!



AVERTISSEMENT: Un recul peut se produire lorsque le nez ou le bout du

guide-chaîne touche un objet ou lorsque le bois se resserre et pince la chaîne de l'ébrancheur dans la coupe. Dans certains cas, un contact du bout peut provoquer une réaction inverse extrêmement rapide, propulsant le guide-chaîne vers le haut et vers l'arrière en direction de l'opérateur. Un pincement de la chaîne de l'ébrancheur le long de la partie supérieure du guide-chaîne peut repousser rapidement le guide-chaîne vers l'opérateur. Ces réactions peuvent toutes produire une perte de contrôle de l'ébrancheur pouvant entraîner des blessures graves pour l'utilisateur.

On peut prendre les mesures suivantes pour réduire le risque de recul:

- (1) Tenir l'outil d'une poigne ferme. Se servir des deux mains pour tenir l'ébrancheur pendant son fonctionnement. Tenir l'outil d'une poigne ferme. Les pouces et les doigts doivent envelopper les poignées.
- (2) Ne pas trop tendre les bras.
- (3) Gardez votre équilibre et les pieds bien ancrés au sol.
- (4) Ne pas laisser le nez du guide-chaîne toucher un objet pendant que la chaîne est en mouvement.
- (5) Utilisez uniquement les guides et chaînes de rechange recommandées par le fabricant ou leur équivalent.

SÉCURITÉ EN MATIÈRE D'ÉLECTRICITÉ

1. Tenir la zone de travail propre et bien

éclairée. Les endroits sombres sont souvent des causes d'accidents.

2. Un disjoncteur de fuite de terre doit être installé pour protéger le(s) circuits(s) ou prise(s) utilisé(s) pour cet appareil électrique de jardin.
3. Utilisez une rallonge électrique d'un type convenable pour usage à l'extérieur, par exemple SJTW, et d'un calibre minimal de 18 AWG. Une rallonge trop petite causera une chute de tension dans le fil qui se traduira par une perte de puissance et de la surchauffe. Assurez-vous du bon état de la rallonge avant de la brancher; gardez la rallonge loin de la zone de coupe pendant le travail et évitez que la rallonge s'accroche dans les branches ou ailleurs.
4. Ne pas utiliser le cordon de façon abusive. Ne jamais utiliser le cordon pour transporter, tirer ou débrancher un outil électrique. Tenir le cordon éloigné de la chaleur, de l'huile, des bords tranchants ou des pièces mobiles. Les cordons endommagés ou emmêlés augmentent les risques de choc électrique.
5. Attention de ne pas mettre l'outil en marche accidentellement. S'assurer que l'interrupteur est en position d'arrêt avant tout branchement.
6. Débrancher le cordon de la prise de courant: Lorsque l'ébrancheur n'est pas utilisé, avant de procéder à son entretien, avant de changer des accessoires, comme la chaîne et l'écran de protection de l'ébrancheur.
7. **Cordon prolongateur!** Assurez-vous que votre cordon prolongateur est en bonne condition. Lorsque vous utilisez un cordon prolongateur, assurez-vous d'en utiliser un capable de soutenir l'intensité du courant que tire votre produit. Un cordon prolongateur trop petit pour le courant qu'il soutient va causer une baisse de voltage de ligne d'alimentation, résultant en une perte de puissance et surchauffage. La table 1 montre la grosseur appropriée à être utilisée en fonction de la longueur du cordon prolongateur et de l'ampérage indiquée sur la plaque signalétique. Dans le doute, utilisez la prochaine grosseur

plus élevée. Plus le numéro de grosseur de fil est petit, plus gros est le cordon prolongateur. Afin de réduire le risque de déconnexion de l'appareil et du cordon prolongateur alors qu'il est en fonction:

- i) Faites un nœud tel que qu'illustré à la Figure 1, ou ;
- ii) Utilisez une courroie de rétention fiche-prise ou connecteurs décrits dans ce manuel.

Table 1 Grosseur minimum de fil cordons prolongateurs

Volts	Longueur totale du cordon prolongateur, en pieds				
	25	50	100	150	
120V	25	50	100	150	
240V	50	100	200	300	
Caractéristiques assignées d'ampérage Plus de - Pas plus de	AWG				
	0-6	18	16	16	12
	6-10	18	16	14	12
	10-12	16	16	14	12
	12-16	14	12	Déconseillé	

REMARQUE - Seules les parties applicables de la table ont besoin d'être considérées. Par exemple, un produit de 120 Volts ne nécessite pas les caractéristiques d'un produit de 240 Volts.

Figure 1 MÉTHODE POUR SÉCURISER LE CORDON PROLONGATEUR

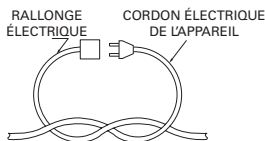

(A) ATTACHEZ LE CORDON PROLONGATEUR TEL QU'ILLUSTRÉ

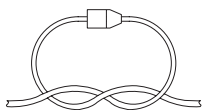

(B) CONNECTEZ FICHE ET PRISE

INSTRUCTIONS SUPPLÉMENTAIRES CONCERNANT LA SÉCURITÉ DE VOTRE OUTIL



AVERTISSEMENT: Ne pas trop tendre les bras.



AVERTISSEMENT: Ne pas utiliser cet outil pour abattre des arbres.

- Prévoir une sortie de sécurité à l'abri de la chute des branches et des débris. S'assurer que cette sortie ne comporte aucun obstacle qui pourrait empêcher ou gêner le mouvement. Se souvenir que l'herbe mouillée et les écorces fraîchement coupées sont glissantes.
- Prévoir la trajectoire de la chute d'une branche. Prendre en considération toutes les conditions qui pourraient affecter la trajectoire de la chute, y compris:
 - La trajectoire voulue de la chute.
 - L'inclinaison naturelle de la branche.
 - Toute branche maîtresse anormalement lourde ou pourrie.
 - Les arbres et les obstacles environnants, y compris les lignes aériennes.
 - La vitesse et la direction du vent.
- La distance de sécurité entre la branche et les débris devant être abattus et les personnes à proximité, les bâtiments et autres objets doit être d'au moins 2 fois et demie la longueur de la branche. Toute personne à proximité, bâtiment ou objet dans le périmètre de cette distance court le risque d'être touché par la branche que l'on abat.
- Lors de la coupe d'une branche maîtresse sous tension, prendre garde à la détente. Lorsque la tension contenue dans les fibres de bois se relâche, la branche maîtresse pendant la détente risque de frapper l'utilisateur et/ou de lui faire perdre le contrôle de son outil.
- Toujours porter un équipement de sécurité

- approprié comme de solides chaussures antidérapantes, des lunettes de protection et des gants lorsque vous utilisez l'outil.
- S'assurer qu'une personne est à proximité (à une distance sûre) en cas d'accident.
- Ne pas essayer d'utiliser l'outil si vous êtes dans l'arbre, sur une échelle, ou si vous vous trouvez sur tout autre support instable.
- Conserver son équilibre en tout temps.
- Maintenir les poignées sèches, propres et exemptes d'huile et de graisse.
- Ne pas mettre en contact la chaîne et tout objet se trouvant à l'extrémité de la barre de guidage.
- Commencer et continuer à couper uniquement lorsque la chaîne fonctionne à plein régime.
- S'assurer que la chaîne de votre scie JAWSAW® est correctement tendue. Vérifier la tension de la chaîne à intervalles réguliers en ayant coupé le moteur et débranché le cordon d'alimentation.

Si vous utilisez une perche d'extension pour couper les branches d'un arbre, assurez-vous d'avoir un bon appui des pieds au sol et un bon équilibre. Ne restez pas à l'endroit où une branche pourrait tomber.

Lorsque vous utilisez cette machine avec la perche d'extension, assurez-vous d'attacher le cordon d'alimentation de la machine à celui de la perche d'extension, puis branchez le cordon d'alimentation de la perche d'extension à l'alimentation.

Prévoir une sortie de sécurité libre de débris ou de branches avant de commencer la coupe. Ce chemin de sécurité devrait passer loin de l'endroit où pourrait tomber la branche.

Avant de commencer à couper, tenez compte de la direction dans laquelle penche l'arbre et de la direction du vent pour déterminer où devrait tomber la branche.

Enlever la terre, les pierres, les copeaux d'écorce, les clous, les broches et fils de fer de l'arbre où vous voulez faire des coupes.



AVERTISSEMENT!

- **Cet outil ne devrait jamais être utilisé dans un lieu où une quelconque de ses parties se trouverait à moins de 10m (33 pieds) de toute ligne électrique aérienne;**
- **L'utilisateur de cet outil peut se**

trouver en position dangereuse. Il peut par exemple être frappé par des branches qui tombent ou qui rebondissent au sol. Enlevez les branches par sections.

- **Gardez les curieux et les animaux domestiques à au moins 30m (100 pieds).**
- **N'utilisez pas cet outil pour couper des branches de plus de 10cm (4po) de diamètre. La branche à couper devrait entrer entièrement dans l'ouverture de la mâchoire.**

CONSERVEZ CES INSTRUCTIONS

PRÉCAUTIONS GÉNÉRALES DE SÉCURITÉ POUR LES UTILISATEURS DE TRONÇONNEUSE JAWSAW®

1. N'utilisez pas la tronçonneuse lorsque vous êtes fatigué. Soyez plus prudent avant les périodes de repos et vers la fin de votre période de travail.
2. Lors de l'utilisation de l'ébrancheur, porter en tout temps l'équipement de sécurité suivant: Bottes de sécurité à bout acier, vêtements ajustés au corps, gants et jambières de protection, serre-tête antibruit, casque de sécurité.
REMARQUE: Les vêtements de protection individuelle doivent être conformes aux normes applicables.
3. Lors de la coupe, gardez une distance d'au moins deux arbres de vos collègues.
4. Avant de couper, toujours prévoir au moins un chemin de dégagement pour s'écarter de l'arbre qui tombe.
5. S'assurer d'avoir lu et compris toutes les directives de la rubrique Consignes importantes de sécurité. Se servir des deux mains pour tenir l'ébrancheur par les deux poignées pendant son fonctionnement. Garder les poignées sèches, propres et sans traces d'huile ou de graisse.
6. Transportez toujours la JAWSAW® avec le guide-chaîne et la chaîne couverts par le capot de protection.
7. La JAWSAW® est conçue pour être utilisée avec les deux mains. L'opérateur, ses aides ou les spectateurs sont exposés à des blessures graves si quelqu'un essaie de manipuler l'outil avec une seule main.
8. Voir la définition des symboles.

9.  **AVERTISSEMENT!** Maintenir enfants, animaux et toutes personnes présentes à l'écart de l'ébrancheur et de la rallonge électrique.
10. Couper la broussaille peu épaisse et les jeunes pousses avec grandes précautions car ces matériaux légers peuvent se prendre dans la chaîne et être projetés vers l'utilisateur.
11. Quand on coupe une branche ou un tronc d'arbre sous tension, faire également très attention. Le bois fait ressort: Quand la tension disparaît, la branche projetée risque de heurter l'utilisateur, entraînant des blessures graves ou la mort.
12. La CSA a classifié cette tronçonneuse électrique dans la Classe 2C. Elle est conçue pour être utilisée sporadiquement par les propriétaires de maison et de chalet et les campeurs. Elle peut également servir à effectuer des tâches générales telles que le déblaiement, l'émondage, la coupe de bois de chauffage, etc.
Il n'est pas destiné à une utilisation prolongée. Des périodes de fonctionnement prolongées peuvent provoquer des problèmes circulatoires aux mains dus aux vibrations. Pour une telle utilisation, Il serait mieux d'utiliser un ébrancheur avec un dispositif de protection contre les vibrations.
13. N'utilisez pas l'appareil lorsque vous êtes fatigué.
14. Avant de lancer la JAWSAW®, assurez-vous que rien n'entre en contact avec la chaîne. Restez vigilant. Regardez ce que vous faites et utilisez votre bon jugement lorsque vous manipulez un outil électrique. Même un court moment d'inattention peut entraîner de graves blessures.
15. Le fait de transporter un outil avec un doigt sur l'interrupteur ou de brancher un outil dont l'interrupteur est en position de marche est une source d'accidents.
16. Assurez-vous d'enlever toute clé ou autre outil d'ajustement avant de lancer l'appareil.
17. N'essayez pas d'utiliser l'appareil hors de votre portée normale. Gardez votre équilibre et les pieds bien ancrés au sol. Cela vous permettra de garder un meilleur contrôle lors de toute situation inattendue.

SYMBOLES



Avertissement!



Afin de réduire les risques de blessure, l'utilisateur doit lire ce mode d'emploi.



Portez une protection auditive et un protecteur oculaire.



Gants anti coupure tronçonneuse



Bottes anti coupure tronçonneuse, embout de sécurité et semelle antidérapante.



Direction adéquate des maillons coupants.



Double isolation. Pour la réparation, utiliser uniquement des pièces de rechange identiques.

UTILISATION PRÉVUE:

Cette scie JAWSAW® a été conçue pour élaguer les arbres et couper de petits rondins pouvant aller jusqu'à 100mm (4 pouces) de diamètre (Voir la Fig. A).

RÉGLAGE ET ASSEMBLAGE



AVERTISSEMENT: Avant d'effectuer le réglage de la chaîne ou d'autres réglages, s'assurer que l'outil est éteint et débranché.

Toutes les chaînes de tronçonneuse s'usent et perdent de la tension avec l'usage. Vérifiez régulièrement la chaîne. Si vous constatez un espace visible entre la chaîne et le guide-chaîne, la chaîne doit être retendue.



AVERTISSEMENT:

- **Avant de régler la tension de la chaîne, débrancher le cordon de la prise de courant.**
- **Les tranchants de la chaîne sont affûtés. Porter des gants de protection pour manipuler la chaîne.**

Ce produit est livré tout assemblé. Toutefois, nous recommandons que vous vérifiiez la tension de la chaîne avant de l'utiliser et la réajustiez au besoin.

RÉGLER LA TENSION DE LA CHAÎNE

1. Poussez la poignée jusqu'à ce que le guide-chaîne soit au milieu de l'ouverture des mâchoires comme montré. Insérez la goupille de sécurité dans le réceptacle situé sous la poignée pour verrouiller (Voir la Fig. B1-B3).
2. Ouvrez le capot d'accès à la chaîne (12) avec la clé fournie (1/4 de tour dans le sens contraire des aiguilles d'une montre) (Voir la Fig. C).
3. Diminuez la tension de la chaîne en desserrant le boulon du tensionneur (15) de quelques tours dans le sens contraire des aiguilles d'une montre (Voir la Fig. D).
4. Resserrez le boulon du tensionneur de chaîne en le tournant dans le sens des aiguilles d'une montre jusqu'à ce qu'il soit serré. Cela fera automatiquement avancer le guide-chaîne pour tendre la chaîne.

REMARQUE: Il est impossible de trop serrer la chaîne coupante; Serrez-la donc le plus possible.

- Assurez-vous que la chaîne a maintenant la bonne tension. Il devrait être possible de tirer sur la chaîne pour l'éloigner du bord du guide d'environ 1.6 mm (1/16 po) et elle devrait revenir en position avec un bruit sec (Voir la Fig. E).

Si la tension est incorrecte, répétez l'étape 3, en vous assurant que le guide-chaîne bouge librement quand le tensionneur est desserré.

CHANGEMENT DU GUIDE-CHAÎNE ET DE LA CHAÎNE



AVERTISSEMENT:

- Risque de laceration. Toujours porter des gants de protection lorsque vous installez ou enlevez la chaîne. La chaîne est tranchante et peut vous couper même lorsqu'elle est au repos.**
- Risque de brûlure. La barre du guide chaîne et la chaîne peuvent devenir chaudes pendant l'utilisation de l'outil. Laisser refroidir avant de la régler ou de l'enlever.**

- Placer l'outil sur une surface ferme.
- Débranchez l'alimentation électrique, installez la goupille de sécurité et ouvrez le capot d'accès à la chaîne comme décrit à la section précédente.
- N'utilisez qu'une chaîne ou un guide-chaîne de rechange de marque WORX.
- Desserrez et enlevez le boulon du tensionneur de chaîne.
- Tirez le guide-chaîne (10) et la chaîne (11) entre les mâchoires, en donnant un angle au guide pour le dégager des deux tenons de positionnement du guide (d) (Voir la Fig. I).
- Si vous remplacez le guide-chaîne, enlevez la plaque de montage (a) qui est tenue en place par une seule vis et installez-la sur le nouveau guide. Le guide-chaîne est symétrique et peut être installé avec l'une ou l'autre face vers l'extérieur. Il peut être monté à l'envers si la face inférieure est usée (Voir la Fig. F).

- Avant de remonter le guide-chaîne, assurez-vous que le petit trou pour l'huile (b) et la rainure de la chaîne (c) ne sont pas bouchés par de la crasse ou du bran de scie. Utilisez un cure-dent pour les nettoyer au besoin (Voir la Fig. G1, G2).
- Remontez la chaîne sur le guide-chaîne. Notez la direction des dents (Voir la Fig. H). Le côté qui coupe doit être orienté vers l'intérieur sur la face de coupe inférieure.
- Avec la plaque de montage (a) tournée vers le moteur, et en tenant la chaîne en place sur le guide-chaîne, poussez le guide et la chaîne entre les mâchoires, en donnant un angle pour passer par-dessus les tenons de positionnement du guide (d) et placer la chaîne sur le pignon d'entraînement (16) (Voir la Fig. I). Il y a peu de jeu dans la longueur de la chaîne, et il faut donc que la chaîne soit bien placée sur la rainure du guide-chaîne pour fournir le jeu nécessaire pour la monter sur le pignon.
- Assurez-vous que toutes les pièces soient bien en place (Voir la Fig. J).
- Réinstallez et serrez le boulon du tensionneur de chaîne. Notez que la came du tensionneur va retenir la languette en saillie de la plaque de montage du guide-chaîne et pousser le guide vers l'extérieur pour tendre la chaîne. Vérifier que la tension de la chaîne est correcte (Voir **RÉGLER LA TENSION DE LA CHAÎNE**).
- Fermez le capot d'accès et enlevez la goupille de sécurité.

LUBRIFICATION



AVERTISSEMENT: La tronçonneuse ne vient pas remplie d'huile. Vous devez absolument la remplir d'huile avant de l'utiliser. Il est important d'utiliser uniquement la broche standard et l'huile à chaîne recommandées (Norme : ISO VG32) pour éviter d'endommager la JAWSAW®. Vous trouverez ces éléments au lieu d'achat de la scie ou dans votre quincaillerie locale.

Ne faites jamais fonctionner l'ébrancheur sans huile à chaîne ou lorsque le

réservoir d'huile est vide, car cela pourrait causer de graves dommages au produit.

REPLISSAGE DU RÉSERVOIR D'HUILE: DÉBRANCHER L'APPAREIL AVANT DE LE REPLIR D'HUILE

1. Remplir la burette avec de l'huile de chaîne (Voir la Fig. K).
2. Pour déposer l'ébrancheur JAWSAW® prendre soin de placer le bouchon de remplissage d'huile (6) vers le haut.
3. Dévissez le bouchon du réservoir d'huile (g) pour l'ouvrir.
4. Utilisez une bouteille pour remplir le réservoir d'huile. (Voir la Fig. L)
5. Vissez le bouchon du réservoir d'huile (Voir la Fig. M).

 **AVERTISSEMENT: Afin d'éviter des dommages, il est important d'utiliser seulement l'huile recommandée. N'utilisez jamais d'huile recyclée/vieille. L'utilisation d'une huile non approuvée annule la garantie.**

VÉRIFICATION DE L'HUILEUSE AUTOMATIQUE

La JAWSAW® fonctionne avec une vitesse de chaîne beaucoup moindre que les tronçonneuses conventionnelles, donc elle consomme moins d'huile.

Il est toutefois très important que la scie ne manque jamais d'huile.

Vérifiez la lentille de niveau d'huile et remplissez au besoin.

Lorsque vous utilisez la scie, vérifiez la chaîne et le guide-chaîne. Il devrait y avoir un peu d'huile présente. Si la chaîne et le guide ont l'air complètement secs, alors démontez le guide et la chaîne pour vérifier que le trou de passage de l'huile dans le guide n'est pas bouché.

Si le trou de passage de l'huile est ouvert et qu'il y a de l'huile dans le réservoir, mais pas d'huile visible sur la chaîne -- communiquez avec un agent du service à la clientèle ou un agent de service approuvé WORX (1-866-354-9679).

 **AVERTISSEMENT: Ne pas enfoncer la poignée arrière plus d'une fois**

lorsque la scie n'est pas employée. L'huile sera éjectée dès que la poignée est enfoncée, que le moteur tourne ou non.

INSTRUCTIONS D'UTILISATION

Préparation pour l'utilisation de votre ébrancheur JAWSAW®

 **AVERTISSEMENT:**

- **S'assurer de lire et de comprendre toutes les directives. Ne pas suivre les directives figurant ci-après peut causer un choc électrique, un incendie et des blessures corporelles graves.**
- **Lame mobile tranchante. Afin d'éviter une fausse manoeuvre, s'assurer que l'appareil est débranché avant d'effectuer les manoeuvres suivantes. Négliger d'agir ainsi risqué de causer des blessures corporelles graves.**

 **ATTENTION: Lame mobile tranchante. Toujours porter des gants de protection lorsque vous installez ou enlevez la chaîne. La chaîne est tranchante et peut vous couper même lorsqu'elle est au repos.**

BRANCHEMENT DE LA RALLONGE ÉLECTRIQUE

1. Pour empêcher que la rallonge électrique ne se débranche, fixez la rallonge à un mécanisme de rétention.
2. Le mécanisme de rétention est fourni pour réduire la tension qui peut être imposée à la rallonge électrique. Pour utiliser cette fonction, formez une boucle à l'extrémité de la rallonge et faites passer cette boucle dans l'ouverture du crochet à câble, et suspendez le cordon au mécanisme de relâchement de traction (Voir la Fig. N).
3. Gardez la rallonge loin de la scie et de tous les obstacles en tout temps. N'exposez pas le fil électrique à de la chaleur, de l'huile, de l'eau ou des bords coupants.

 **AVERTISSEMENT:**

- **N'utilisez pas une JAWSAW® qui est**

Scie à chaîne électrique pour l'ébranchage et la taille

F

endommagée ou mal ajustée ou qui n'est pas assemblée complètement et correctement.

- **Assurez-vous que la scie arrête complètement quand le mécanisme**

de coupe-circuit interrompt l'alimentation.

- **N'essayez jamais d'ajuster le guide-chaîne ou la chaîne sans débrancher la scie.**

INTERRUPTEUR MARCHE/ARRÊT DE SÉCURITÉ

L'interrupteur est verrouillé pour prévenir un démarrage accidentel. Il y a deux gâchettes de verrouillage (2) pour permettre de couper vers le bas à partir du haut et de couper vers le haut à partir du bas.

Pour mettre la scie en marche, enfoncez l'une ou l'autre des gâchettes de verrouillage avec votre pouce et enfoncez l'interrupteur (Voir la Fig. O).

Pour arrêter la scie, relâchez simplement l'interrupteur.

COUPE

Vérifiez l'indicateur de niveau d'huile (5) avant de démarrer et faites-le régulièrement pendant la période d'utilisation.

Si vous travaillez avec une chaîne coupante (11) nouvellement remplacée, vérifiez la tension de la chaîne après chaque période de 10 minutes au cours de l'opération.

Tenez toujours fermement la deuxième poignée pour couper (Voir la Fig. P1, P2)

1. Branchez la scie et la rallonge à l'alimentation électrique.
2. Se servir des deux mains pour tenir l'ébrancheur. Utilisez toujours la main gauche (I) sur la poignée de devant et la main droite (II) sur la poignée de derrière. Les pouces et les doigts doivent entourer les poignées (Voir la Fig. P1, P2).

3.  **AVERTISSEMENT:** Veiller à maintenir un bon équilibre. N'utilisez pas la JAWSAW® si vous vous tenez sur une pile de branches ou dans une échelle.

REMARQUE: Si vous coupez des branches qui reposent sur le sol, placez un pied sur les branches pour les immobiliser (Voir la

Fig. Q).



AVERTISSEMENT! Ne pas poser les pieds proches de la partie coupante du JAWSAW®, garder les pieds éloignés de l'outil à une distance sécuritaire (Voir la Fig. Q).

4. Placez l'outil avec la mâchoire sur la branche que vous voulez couper.



AVERTISSEMENT: Ne commencez pas à couper avant que l'outil soit correctement positionné.



AVERTISSEMENT: Au moment de lancer la chaîne, assurez-vous qu'elle ne soit pas en contact avec la branche à couper.

5. Mettez l'appareil en marche.
6. Poussez la poignée arrière vers la poignée avant pour effectuer la coupe.
7. Coupez l'alimentation électrique quand le guide-lame et la chaîne sont revenus à leur position initiale.



AVERTISSEMENT:

- En effectuant la coupe (étape 6 ci-dessus), ne poussez pas lourdement sur la poignée. Laissez plutôt la chaîne faire son chemin dans le bois.
- En poussant trop lourdement sur la poignée arrière, on risque de surcharger le moteur.



ATTENTION: À la fin de chaque coupe, soyez prêt à soutenir le poids de l'outil.

TAILLAGE DES BRANCHES:

Avant de couper une branche quelconque, vous devez vous poser les questions suivantes:

1. La branche est-elle lourde, va-t-elle endommager quelque chose en tombant?
 - Les grosses branches devraient être découpées en plus petits segments, en commençant par l'extrémité la plus éloignée du tronc.
 - Vérifiez toujours où tombera la branche AVANT de commencer la coupe.
2. Est-ce que la branche va fendre avant d'être coupée de part en part? (Voir la Fig. R1, R2)
 - Pour empêcher le bois de fendre, utilisez la JAWSAW® à l'envers, faites une coupe peu profonde (moins du 1/3 du diamètre

de la branche) sur la face inférieure de la branche.

- Puis ramenez la JAWSAW® en position normale et coupez du haut vers le bas, un peu plus loin du tronc par rapport à la première coupe en dessous.
3. Est-ce que la branche est sous tension? Est-ce qu'elle va fouetter violemment ou coincer la scie en tombant?
- Restez loin de la course du fouettement d'une branche. Ce mouvement peut frapper avec force et causer des blessures ou la perte de contrôle de la scie.
 - Amorcez toujours la coupe à partir du côté sous tension d'une branche. Sur un arbre debout, c'est généralement le côté supérieur de la branche qui est tendu, mais sur un arbre tombé, cette tension peut se trouver de n'importe quel côté d'une branche.
 - Si la coupe commence à se refermer pour coincer la scie, c'est que vous êtes du mauvais côté. Gardez la chaîne en mouvement et retirez la scie de la coupe en tirant.
 - Si la scie se trouve coincée, n'essayez pas de l'arracher avec une force excessive. Soulevez la branche pour ouvrir la coupe pendant qu'un assistant retire la scie.

PROTECTION CONTRE LE REcul

Cette tronçonneuse comporte un garde-chaîne, mais un recul peut quand même se produire. On peut prendre les mesures suivantes pour réduire le risque de recul:

- Se servir des deux mains pour tenir l'ébrancheur pendant son fonctionnement. Tenir l'outil d'une poigne ferme. Les pouces et les doigts doivent envelopper les poignées.
- Tous les dispositifs de sécurité doivent être maintenus en place sur l'ébrancheur. S'assurer qu'ils fonctionnent correctement.
- Ne pas trop tendre les bras.
- Garder en permanence un solide appui au sol et un bon équilibre.
- Se tenir légèrement à gauche de l'outil. Le corps n'est pas ainsi en prolongement

direct de la chaîne.

- Ne pas laisser le nez de la guide-chaîne toucher quelque chose quand la chaîne est en mouvement.
- Ne pas enfouir le nez de la guide-chaîne ni essayer de couper en plongeant (faire un trou dans le bois en enfonçant le nez de la guide-chaîne). Surveiller le mouvement du bois ou les autres forces qui pourraient pincer la chaîne.
- Faire très attention quand on repénètre dans une entaille.
- Ne jamais utiliser une chaîne émoussée ou détendue. Maintenir la chaîne affûtée et tendue correctement.

COMMENT UTILISER CORRECTEMENT LA «JAWSAW®»

- Veiller à maintenir un bon équilibre.
- Tenez l'ébrancheur à droite du corps (Voir la Fig. S).
- La chaîne doit tourner à pleine vitesse avant d'entrer en contact avec le bois.
- Utilisez les dents métalliques de la mâchoire pour guider la scie vers le bois avant de commencer à couper (Voir la Fig. T).
- Ne pas utiliser l'ébrancheur quand on est sur une échelle ou toute autre surface instable (Voir la Fig. U).

COUPER DU BOIS SOUS TENSION

(Voir la Fig. V)

 **AVERTISSEMENT: Pour couper une branche sous tension, faire très attention. Veiller au bois qui fait ressort: Quand la tension disparaît, la branche projetée risque de heurter l'utilisateur, entraînant des blessures graves ou la mort.**

La bille est soutenue aux deux extrémités.

Lorsque vous sciez des rondins appuyés à leurs deux extrémités, commencez à couper depuis le dessus (Y) jusqu'à environ 1/3 du diamètre, puis finissez la coupe à partir du dessous (Z), pour éviter que la scie ne touche le sol. Lorsque vous sciez un rondin qui n'est supporté qu'à une seule de ses extrémités, commencez à couper depuis le dessous (Y) jusqu'à environ 1/3 du diamètre, puis finissez

la coupe à partir du dessus (Z), pour éviter que le rondin ne fende ou que la scie ne coince.

ÉBRANCHAGE (Voir la Fig. W)

L'ébranchage est la coupe des branches d'un arbre tombé. Ne pas retirer les grosses branches sous l'arbre qui soutiennent le tronc surélevé. Retirer chaque branche d'une seule coupe. Pour éviter le pincement, entamer l'entaille sur des branches libres, à partir du dessus de la branche. Pour les branches sous tension, entamer l'entaille à partir du dessous de la branche.

TRONÇONNAGE D'UNE BILLE (Voir la Fig. X)

Le tronçonnage d'une bille se fait en la coupant en tronçons. Assurez-vous d'avoir un bon appui des pieds au sol et une distribution de votre poids équilibrée entre les deux pieds. Procéder de la façon suivante pour tronçonner une bille.



AVERTISSEMENT:

- **Si l'on se trouve sur une pente, s'assurer que la bille ne roulera pas. La maintenir en place à l'aide de piquets de bois. Enfoncer les piquets dans le sol du côté aval par rapport à la bille. Se tenir du côté amont de la bille pour tronçonner car les tronçons risquent de rouler (Voir la Fig. Y).**
- **Pendant le tronçonnage d'une bille, ne jamais tenir la bille avec la main, la jambe.**
- **Pendant le tronçonnage d'une bille, ne jamais laisser quelqu'un d'autre tenir la bille.**
- **Arrêter le tronçonneuse et la débrancher avant de la déplacer d'un endroit à un autre.**

ASSEMBLAGE DE LA PERCHE D'EXTENSION (LORSQUE LA FIXATION DE LA PERCHE OPTIONNELLE EST UTILISÉE)



AVERTISSEMENT: Avant d'installer la perche d'extension (20), assurez-vous que l'appareil est éteint et débranché.

1. Avec la perche en position verticale, insérez la languette d'acier dans la fente située

derrière la poignée de devant (Voir la Fig. Z1).

2. Avec la languette d'acier bien positionnée, tournez la perche vers le corps de la scie (Voir la Fig. Z2).
3. Placez la bride de serrage de la poignée de la perche à l'intérieur de la poignée arrière de la JAWSAW®, comme montré à la Figure Z3. Pour permettre à la bride de bien enserrer la poignée, appuyez sur la gâchette de verrouillage et enfoncez l'interrupteur.
4. Fermez la bride de serrage, le levier de verrouillage va se fermer automatiquement.
5. Assurez-vous que la poignée arrière est bien fixée à la bride de serrage et que celle-ci est bien en position verrouillée.
6. Branchez le cordon d'alimentation électrique de l'outil au cordon de la perche ① (Voir la Fig. Z4).



AVERTISSEMENT!

- **Avant de brancher le cordon d'alimentation électrique de l'outil au cordon de la perche (① dans la Fig. Z4), assurez-vous que l'outil soit éteint et débranché.**
- **Lorsque vous utilisez cette machine avec la perche d'extension, assurez-vous d'attacher le cordon d'alimentation de la machine à celui de la perche d'extension, puis branchez le cordon d'alimentation de la perche d'extension à l'alimentation.**
- **DANGER D'ÉLECTROCUTION N'utilisez jamais la JAWSAW® ou la perche d'extension à proximité de lignes électriques ou dans une situation où une branche coupée pourrait tomber sur une ligne électrique.**

COUPE AVEC LA PERCHE D'EXTENSION (LORSQUE LA FIXATION DE LA PERCHE OPTIONNELLE EST UTILISÉE)

1. Assemblez la perche comme expliqué dans «Assemblage de la perche d'extension».
2. Branchez la JAWSAW® au cordon d'alimentation de la perche. Branchez la perche à l'alimentation électrique.

REMARQUE: Au bout de la perche, la

JAWSAW® est très lourde à porter.

Ajoutez la perche d'extension quand vous coupez des branches qui sont plus hautes que la hauteur des épaules, et enlevez-la quand vous coupez des branches plus basses que les épaules.

3. Soulevez la JAWSAW® avec la perche d'extension étape par étape (Voir la Fig. AA). Pour atteindre la position verticale, soulevez la scie d'abord, puis montez-la une main après l'autre jusqu'à rejoindre le bout de la perche.
4. Avant de couper une branche haute, tenez compte de toutes les mises en garde énumérées à la section précédente «Ébranchage», et soyez particulièrement attentif au parcours de chute de la branche.



AVERTISSEMENT: Ne restez pas directement sous une branche que vous coupez. Faites éloigner les curieux. N'utilisez pas la scie grimpé sur une échelle ou un autre appui instable. N'utilisez pas l'outil à proximité de câbles électriques ou téléphoniques. Demeurez à au moins 4m de toute ligne électrique (Voir la Fig. AB1-AB4).

5. Placez la scie perpendiculairement à la branche à couper.

REMARQUE: Le diamètre maximal qu'il est possible de couper avec la JAWSAW® est de 10cm (4po).

6. Une main devrait tenir fermement la poignée de poussée de la perche d'extension. L'autre main devrait tenir la portion métallique de la perche ou la poignée coulissante sur la perche (Voir la Fig. AC).
7. Complétez la coupe comme décrit dans «Ébranchage».
8. Au moment où la coupe est complétée, soyez prêt à soutenir le poids de l'outil en entier, pendant que la branche tombe.



AVERTISSEMENT: Ne laissez pas la JAWSAW® tomber vers le sol quand la coupe est terminée, cela pourrait endommager l'outil.

ENTRETIEN ET PROTECTION CONTRE LE RECU

Suivre les instructions d'entretien figurant dans ce manuel. Les risques de recul peuvent être réduits par le nettoyage et l'entretien adéquats de l'outil, de la chaîne, du guide-chaîne. Après chaque utilisation, inspecter l'ébrancheur et l'entretenir. Ceci prolonge sa durée en service.

REMARQUE: Même si la chaîne est affûtée correctement, le risque de recul peut augmenter à chaque affûtage.

ENTRETIEN ET ENTREPROSAGE DE LA JAWSAW®

1. Débrancher le cordon de la prise de courant:
 - Quand on n'utilise pas l'ébrancheur,
 - Pendant le transport.
 - Si la scie est laissée sans surveillance.
 - Avant de procéder à son entretien,
 - Avant d'ajouter la perche d'extension.
 - Avant le nettoyage.
 - Avant de changer des accessoires, tels que la chaîne et l'écran de protection de l'ébrancheur.
2. Inspectez la scie avant et après chaque utilisation. Vérifiez :
 - Tout indice de dommage, en particulier au cordon d'alimentation.
 - Le fonctionnement sans à-coups de la poignée de poussée et du guide-chaîne.
 - La bonne tension de la chaîne.
 - La bonne lubrification de la chaîne.
3. N'utilisez pas la JAWSAW® si:
 - L'interrupteur ou les gâchettes de verrouillage ne fonctionnent pas.
 - La poignée de poussée ne revient pas sans à-coups sous l'effet du ressort.
 - Une quelconque autre déféctuosité de la scie ou des dispositifs de sécurité est évidente.
4. Entretenez la JAWSAW® avec soin et faites réparer tout dommage ou déféctuosité par un centre de service autorisé (appelez 1-866-354-9679) :

- Ne jamais l'exposer à la pluie.
 - Garder la chaîne affûtée, propre et lubrifiée pour améliorer le rendement et la sécurité.
 - Suivre la procédure décrite dans ce manuel pour l'affûtage de la chaîne.
 - Gardez les poignées propres et libres d'huile et de graisse.
 - Garder vis et écrous bien serrés.
 - Ne soulevez jamais la JAWSAW® par le cordon électrique.
 - Ne tirez pas sur le cordon pour le débrancher.
 - Tenir le cordon à l'écart de la chaleur, de l'huile et des bords coupants.
 - Inspectez les rallonges électriques et ne les utilisez pas si elles sont endommagées.
5. Pour la réparation, utiliser uniquement des pièces de rechange identiques.
 6. Quand la scie n'est pas utilisée, entreposez-la toujours:
 - Dans un endroit en hauteur ou verrouillé, hors de la portée des enfants.
 - Dans un endroit sec.

REMPLACEMENT DE LA CHAÎNE/GUIDE-CHAÎNE

Remplacez la chaîne quand les gouges sont trop usées pour être affûtées à nouveau, ou si la chaîne est brisée. N'utilisez qu'une chaîne de remplacement identifiée dans le présent manuel. Remplacez le pignon d'entraînement à chaque fois que vous remplacez la chaîne. Cela assurera une meilleure durée de vie à la chaîne.

Inspectez le guide-chaîne avant d'aiguiser la chaîne. Un guide-chaîne usé ou endommagé constitue un danger et endommagera la chaîne.

Pour remplacer le guide-chaîne, référez-vous à la section **CHANGEMENT DU GUIDE-CHAÎNE ET DE LA CHAÎNE** dans les instructions de réglages et d'assemblage.

AFFÛTAGE DE LA CHAÎNE



AVERTISSEMENT:

- **Débranchez la JAWSAW® avant tout entretien. Des blessures graves ou**

la mort peuvent être provoquées par les chocs électriques et le contact du corps avec la chaîne en mouvement.

- **Les tranchants de la chaîne sont affûtés. Porter des gants de protection pour manipuler la chaîne.**

Maintenir la chaîne affûtée. Votre scie coupera plus efficacement et de façon plus sécuritaire. Une chaîne émoussée provoque l'usure prématurée du pignon, de la guide-chaîne, de la chaîne et du moteur. Si vous devez forcer la chaîne dans le bois et que la coupe ne produit que du bran de scie sans gros copeaux, c'est que la chaîne a besoin d'être affûtée.

LUBRIFICATION DE LA ROUE DE CHAÎNE

REMARQUE:

Il n'est pas nécessaire de retirer la chaîne ou la lame pendant la lubrification du pignon.

1. Nettoyer la lame et le pignon.
2. À l'aide d'une pipette de graissage, insérer le bec de la pipette dans l'orifice de lubrification (h) et injecter la graisse jusqu'à ce qu'elle apparaisse au bord extérieur du bout pignon (Voir la Fig. AD).
3. Vous pouvez devoir tourner la roue de chaîne (i) pour graisser la surface totale de la roue. Pour ce faire, tirez manuellement la chaîne coupante pour tourner la roue et aligner la partie à graisser avec le trou de lubrification (Voir la Fig. AF).

NETTOYAGE

Enlever régulièrement le couvercle d'accès de la chaîne et ôter tout débris qui s'y trouve. Nettoyer régulièrement les orifices de ventilation au moyen d'un pinceau propre et sec.

Pour nettoyer l'outil, utiliser uniquement un savon doux et un chiffon humide. Ne jamais laisser de liquide pénétrer dans l'outil et n'immerger aucune partie de l'outil dans un liquide.

TRANSPORT

Transportez toujours la scie avec le guide-chaîne et la chaîne à l'intérieur du capot de sécurité.

DÉPANNAGE

Si votre ébrancheur ne fonctionne pas correctement, vérifiez les points suivants:

PROBLÈME	CAUSE POSSIBLE	SOLUTION POSSIBLE
<ul style="list-style-type: none">• Absence de démarrage de l'outil.	<ul style="list-style-type: none">• Fusible grillé ou disjoncteur déclenché.• Rallonge non branchée.	<ul style="list-style-type: none">• Vérifier le fusible ou le disjoncteur.• S'assurer que la rallonge est branchée dans une prise qui fonctionne.
<ul style="list-style-type: none">• Surchauffe de la barre/ chaîne.	<ul style="list-style-type: none">• La chaîne est trop serrée.• Lubrification requise.	<ul style="list-style-type: none">• Se reporter à la section sur RÉGLER LA TENSION DE LA CHAÎNE.• Se reporter à la section sur LUBRIFICATION.
<ul style="list-style-type: none">• La chaîne est trop lâche.	<ul style="list-style-type: none">• Mauvais réglage de la tension de la chaîne.	<ul style="list-style-type: none">• Se reporter à la section sur RÉGLER LA TENSION DE LA CHAÎNE.
<ul style="list-style-type: none">• Mauvaise qualité de la coupe.	<ul style="list-style-type: none">• Mauvais réglage de la tension de la chaîne.• La chaîne doit être remplacée.	<ul style="list-style-type: none">• Se reporter à la section sur RÉGLER LA TENSION DE LA CHAÎNE. <p>REMARQUE: Une tension excessive entraîne une plus grande usure et diminue la durée de vie de la barre et de la chaîne.</p> <ul style="list-style-type: none">• Se reporter à la section sur CHANGEMENT DU GUIDE-CHAÎNE ET DE LA CHAÎNE.
<ul style="list-style-type: none">• L'appareil fonctionne mais ne coupe pas.	<ul style="list-style-type: none">• La chaîne est installée à l'envers. Voir Fig H pour consulter l'illustration.	<ul style="list-style-type: none">• Se reporter à la section sur CHANGEMENT DU GUIDE-CHAÎNE ET DE LA CHAÎNE.

-
- 1. CABLE DE ALIMENTACIÓN**

 - 2. BOTÓN DE BLOQUEO**

 - 3. MANGO TRASERO**

 - 4. INTERRUPTOR DE ACTIVACIÓN**

 - 5. VENTANA DE NIVEL DE ACEITE**

 - 6. TAPA DEL DEPÓSITO DE ACEITE**

 - 7. MANGO DELANTERO**

 - 8. MOTOR**

 - 9. DIENTES DE LA QUIJADA**

 - 10. BARRA DE GUÍA**

 - 11. CADENA SERRADA**

 - 12. CUBIERTA DE ACCESO A LA CADENA**

 - 13. TUERCA DE LA CUBIERTA DE ACCESO A LA CADENA**

 - 14. POSICIÓN AUXILIAR**

 - 15. PERNO DEL TENSOR DE LA CADENA**

 - 16. CADENA DENTADA IMPULSORA**

 - 17. PASADOR DE BLOQUEO**

 - 18. RECEPTÁCULO DEL PASADOR DE BLOQUEO (Ver Fig. B3)**

 - 19. BOTELLA DE ACEITE**

 - 20. BARRA DE EXTENSIÓN* (Ver Fig. Z4)**

 - 21. RETÉN DEL CABLE DE EXTENSIÓN**
-

* No todos los accesorios ilustrados o descritos se incluyen junto con el producto estándar.

DATOS TÉCNICOS

	WG307	WG308
Voltios	120V~60Hz	
Velocidad	5A	
Longitud de la barra	6 pulg. (15cm)	
Diámetro de corte	4 pulg. (10cm)	
Capacidad del depósito de aceite	1 fl. ounce / 30ml	
Paso de la cadena	1/4 pulg. (6.35mm)	
Calibre de la cadena	0.05 pulg. (1.27mm)	
Número de eslabones	42	
Peso	8.1 libras, (3.7 kilos) (sin barra de extensión)	11.7 libras, (5.3 kilos) (con barra de extensión)

ACCESORIOS

	WG307	WG308
Llave	1	1
Botella de aceite	1	1
Aceite lubricante 3.3 fl.oz (100ml)	1	1
Barra de extensión (WA0163)	/	1

Sólo utilice los accesorios apropiados diseñados para esta herramienta. Puede encontrar información sobre los accesorios en el embalaje del producto, consultando a un distribuidor de WORX o en nuestro sitio Web: www.worx.com.

NORMAS GENERALES DE SEGURIDAD



ADVERTENCIA: El polvo creado al lijar, serruchar, pulir, taladrar o realizar otras actividades de la construcción, contiene sustancias químicas que se sabe producen cáncer, defectos de nacimiento u otros daños al sistema reproductor. Algunos ejemplos de esos productos químicos son:

- El plomo de las pinturas a base de plomo;
- La sílice cristalina de los ladrillos, del cemento y de otros productos de albañilería;
- El arsénico y el cromo de la madera tratada químicamente.

El riesgo que se corre a causa del contacto con esos productos varía según la frecuencia con que usted realice este tipo de trabajos. Con el fin de reducir su exposición a esas sustancias químicas: trabaje en un área bien ventilada; utilice un equipo de seguridad adecuado, tal como una máscara contra el polvo especialmente diseñada para filtrar partículas microscópicas.



ADVERTENCIA: Este producto podría contener plomo, ftalato y otros químicos identificados por el Estado de California como causantes de cáncer, defectos congénitos y otras lesiones reproductivas. Lávese las manos después de utilizar.

Asegúrese de leer y comprender completamente todas las instrucciones en información importante de seguridad.

USO PREVISTO:

Su JAWSAW® WORX ha sido diseñada para poder árboles y cortar troncos pequeños de hasta 100mm (4 pulgadas) de diámetro. Se recomienda utilizar esta herramienta únicamente para uso del comprador.

NOMENCLATURA

- a) Desmembramiento – El proceso de cortar ramas de un árbol talado.
- b) Cabezal motriz de la JAWSAW® – Una JAWSAW® sin la cadena ni la barra de

guía.

- c) Rueda dentada–Rueda dentada que impulsa la cadena.
- d) Mango anterior (7) – El mango de apoyo se encuentra en o hacia la parte frontal de la JAWSAW®.
- e) Barra de guiar – Una estructura de barra sólida que sostiene y guía la cadena serrada.
- f) Posición de corte normal - las posiciones adoptadas al realizar los cortes de aserrado y tala.
- g) Control de lubricación – Sistema para lubricar la cadena y la barra de guía.
- h) Mango trasero (3) (mango de empuje) – El mango de empuje está ubicado en la parte posterior de la sierra.
- i) Barra guía de retroceso reducido – Una barra guía que ha demostrado reducir el retroceso de manera significativa.
- j) Cadena de repuesto – Una cadena que es el número de cadena (o equivalente) del catálogo de reemplazo del fabricante de la sierra.
- k) Cadena – Una cadena cerrada que tiene eslabones dentados para cortar madera. El motor impulsa la cadena y la barra de guía la sostiene.
- l) Interruptor de activación – Dispositivo que al utilizarse, cierra o interrumpe el circuito eléctrico del motor de la JAWSAW®.
- m) Vínculo con el interruptor – Este dispositivo conecta el interruptor con el gatillo. Al oprimirse el gatillo, este vínculo mueve el interruptor.
- n) Botón de bloqueo (2) – Tope móvil que impide el accionamiento accidental del interruptor hasta que se lo active de forma manual.

Para la nomenclatura de la JAWSAW®, consulte la **LISTA DE PARTES**.



ADVERTENCIA: Cuando se emplea una JAWSAW® eléctrica, siempre deben seguirse ciertas pautas básicas de seguridad a fin de reducir el riesgo de incendio, descarga eléctrica o lesión seria.

PARA TODAS LAS JAWSAWS DE DOBLE

Sierra de cadena eléctrica para despedazado y recortado

ES

AISLACIÓN

a) PIEZAS DE REPUESTO

Al realizar el mantenimiento de todas las herramientas, utilice piezas de repuesto idénticas.

b) CONEXIONES POLARIZADAS DE LA HERRAMIENTA.

Para reducir el riesgo de descarga eléctrica, esta herramienta posee un enchufe polarizado (un perno es más ancho que el otro). El enchufe de la herramienta se inserta en el cable prolongador polarizado de un único modo. Si aún así no se inserta, acuda a un electricista calificado para instalar el tomacorriente apropiado. Bajo ningún concepto cambie el enchufe del equipo ni el enchufe o el receptáculo del prolongador.

c) PARA TODAS LAS JAWSAWS

1) Mantenga su lugar de trabajo limpio y bien iluminado.

Bancos de trabajo desordenados y lugares oscuros invitan a los accidentes.

Antes de comenzar a cortar, asegúrese de contar con: zona de trabajo limpia; calzado firme; camino de retirada para el momento de caída del árbol.

2) Evite ambientes peligrosos. Tenga sumo cuidado al cortar en condiciones húmedas o barrosas.

Al cortar matorrales y plantas tiernas, proceda con cuidado. Los materiales finos pueden atascarse en la cadena y azotar contra su cuerpo o provocar que pierda el equilibrio. No utilice la JAWSAW® cuando esté arriba de un árbol.

Proceda con sumo cuidado al cortar ramas o vástagos de árboles que se encuentran en tensión. Está preparado para actuar en caso de contragolpe de la madera. Al liberarse la tensión de la Madera.

No trabaje bajo la lluvia.

No utilice la JAWSAW® en lugares húmedos o mojados. No exponga la JAWSAW® a la lluvia o nieve.

No utilice la JAWSAW® en presencia de líquidos o gases altamente inflamables.

3) Para protegerse de un shock eléctrico, evite el contacto corporal con objetos conectados a tierra tales como

caños, vallas, cercas y postes de metal.

4) Mantenga alejados a los niños.

Mantenga a los niños, animales y observadores alejados de la sierra y del cable de prolongación.

Todos los visitantes deben mantenerse a distancia del área de trabajo.

5) Guarde la JAWSAW® que no utilice.

Cuando no se encuentran en uso, las JAWSAWS deben guardarse en un lugar seco, elevado o cerrado con llave, lejos del alcance de los niños.

6) No fuerce la JAWSAW®.

Hará un trabajo mejor y más seguro a la velocidad para la cual fue diseñada.

7) Utilice la herramienta correcta.

Corte madera solamente.

No utilice la JAWSAW® con fines para los que no ha sido diseñada, por ejemplo, para cortar plásticos, mampostería y materiales de construcción que no sean de madera.

8) Vístase apropiadamente.

No use ropas sueltas o alhajas, ya que pueden quedar atrapadas en las piezas móviles. Cuando se trabaja al aire libre se recomienda el uso de guantes de goma y calzado resistente. Emplee protección adecuada para contener el cabello largo.

9) Utilice gafas de seguridad.

También utilice calzado de seguridad, ropa ajustada, guantes de protección y protección para la cabeza y los oídos.

10) Transporte de la JAWSAW®

Transporte la JAWSAW® a mano de forma vertical desde el mango trasero con la sierra detenida y el dedo alejado del interruptor.

11) Mantenga la JAWSAW® con cuidado.

Examine periódicamente los cables de la JAWSAW® y, si están dañados, hágalos reparar por un agente autorizado.

Mantenga siempre el cable alejado de la cadena y del operador. Nunca transporte la JAWSAW® desde el cable ni tire de éste para desconectar la herramienta del tomacorriente. Mantenga el cable alejado de aceites y bordes filosos.

Inspeccione periódicamente los cables de extensión y reemplácelos si se encuentran dañados.

Mantenga las herramientas limpias y bien afiladas a fin de obtener un rendimiento

superior y más seguro.

Siga las instrucciones para la lubricación y el cambio de accesorios.

Mantenga los mangos secos, limpios y libres de aceite y grasa.

12) Desconecte la JAWSAW®

Cuando no se encuentre en uso, antes de realizar el mantenimiento o al cambiar accesorios, desconecte la JAWSAW® del tomacorriente.

13) Cables de extensión para uso exterior.

Utilice sólo cables de extensión que se encuentren señalados para uso exterior. Consulte más información en la sección Seguridad eléctrica de este manual.

14) Permanezca alerta.

Ponga siempre atención en lo que está haciendo. Utilice el sentido común. No opere la JAWSAW® cuando esté cansado. Mantenga todas las partes del cuerpo alejadas de la sierra mientras la cadena esté en movimiento.

Antes de activar la sierra, asegúrese de que no se encuentre en contacto con nada.

15) Verifique las piezas dañadas.

Las guardas protectoras u otras partes dañadas deben verificarse cuidadosamente antes de cualquier uso futuro de la herramienta, a fin de determinar si funcionarán correctamente y realizarán la función prevista. Compruebe que las piezas móviles se encuentren alineadas y correctamente ajustadas, que no haya rotura de piezas, de montaje o cualquier otra condición que pueda afectar su funcionamiento. Una guarda protectora u otra pieza que se encuentre dañada debe ser reparada o sustituida correctamente en un centro de servicio autorizado, a menos que en este manual de instrucciones se indique lo contrario.

Si el interruptor se encuentra defectuoso, hágalo reemplazar en un centro de servicios autorizado.

No utilice la JAWSAW® si no es posible encenderla y apagarla mediante el interruptor.

No utilice la JAWSAW® cuando ésta se encuentre dañada, mal ajustada o armada de manera incompleta e insegura. Asegúrese de que la cadena se detenga al soltar el

interruptor.

16) Voltaje eléctrico

Conecte la JAWSAW® al voltaje correcto, es decir, asegúrese de que se suministre el mismo voltaje que aquel especificado en la placa de identificación de la herramienta.

17)  ADVERTENCIA: Para reducir el riesgo de lesiones oculares, utilice siempre protección para los ojos.

 ADVERTENCIA: Los contragolpes pueden ocurrir cuando el extremo o la punta de la barra de guía toca un objeto o cuando la madera “se cierra” y presiona la cadena dentro del corte. En algunos casos, el contacto de la punta de la barra puede provocar una rápida reacción de contragolpe y conducir la barra de guía repentinamente hacia arriba y hacia atrás, en dirección al operario. La compresión de la cadena serrada contra la barra de guía puede lanzar la sierra rápidamente hacia atrás, también en dirección al operario. Cualquiera de estas reacciones puede hacer que el operario pierda el control de la sierra y provocarle lesiones graves. Las siguientes medidas reducen el riesgo de contragolpe:

- (1) Sujétela con firmeza. Utilice ambas manos para sujetar la JAWSAW® mientras se encuentre en funcionamiento. Sujétela con firmeza: los mangos de la JAWSAW® deben quedar bien tomados en sus dedos.
- (2) No se estire.
- (3) Manténgase firme y con buen equilibrio en todo momento.
- (4) No permita que el extremo de la barra de guía toque un tronco, rama, piso u otra obstrucción.
- (5) Utilice únicamente las barras y cadenas de repuesto especificadas por el fabricante u otras de tipo equivalente.

SEGURIDAD ELÉCTRICA

1. Los enchufes de la herramienta eléctrica deben adaptarse al tomacorriente. Nunca modifique el enchufe de ninguna manera. Los enchufes no modificados y que se adaptan a los tomacorrientes reducirán el riesgo de descarga eléctrica.
2. La protección del Interruptor de corte por falla a tierra (GFCI) debe aplicarse al

circuito o al tomacorriente a fin de utilizar en electrodomésticos para jardín.

3. Utilice un cable de extensión apto para uso exterior, por ejemplo, SJTW, cuyo tamaño sea superior a 18 AWG. Un cable con un tamaño más pequeño puede causar una caída en la tensión de la línea, lo que derivará en una pérdida de alimentación y sobrecalentamiento. Asegúrese de que el cable de extensión se encuentre en buenas condiciones antes de su uso. Mantenga el cable alejado del área de corte y colóquelo en una posición donde no quedará atrapado entre ramas u objetos similares durante los cortes.
4. No use el cable indebidamente. Nunca utilice el cable para transportar, tirar o desenchufar la herramienta eléctrica. Mantenga el cable lejos del calor, aceite, bordes filosos o piezas en movimiento. Los cables dañados o enredados aumentan el riesgo de descarga eléctrica.
5. Evite el encendido accidental. Asegúrese de que el interruptor esté en la posición de apagado antes de enchufar la herramienta.
6. Desenchufe la JAWSAW® cuando no se encuentre en uso, antes de realizar el mantenimiento o al cambiar accesorios, tales como guardas y cadena serrada.
7. **¡Cable prolongador!** Cerciórese de que su cable prolongador esté en buenas condiciones. Asegúrese de utilizar un prolongador lo suficientemente resistente como para soportar la corriente que requiere su producto. Un cable pequeño causará una caída de corriente en la línea de voltaje, dando por resultado recalentamiento y pérdida de potencia. La Tabla 1 muestra el calibre correcto a utilizar, dependiendo de la longitud del cable y del amperaje indicado en la placa de identificación. En caso de duda, utilice el tamaño mayor siguiente. Cuanto menor es el calibre, mayor es la capacidad del cable. A fin de evitar la desconexión del cable de la herramienta del prolongador durante el funcionamiento:
 - i) Haga un nudo como se muestra en la Figura 1; ó
 - ii) Utilice una de las bandas de sujeción del enchufe-receptáculo o conectores descritos en este manual.

Tabla 1 - Calibre mínimo para los cables prolongadores

Voltaje	Longitud total del cable en metros			
	120V	25	50	100
240V	50	100	200	300
Amperaje Mayor de - No Mayor de	AWG			
	0-6	18	16	16
6-10	18	16	14	12
10-12	16	16	14	12
12-16	14	12	No recomendado	

NOTA-Sólo las partes aplicables de la Tabla deben ser tenidas en cuenta. Por ejemplo, para un producto de 120V no se necesita tener en cuenta lo especificado para 240V.

Figura 1 MÉTODO PARA ASEGURAR EL CABLE PROLONGADOR

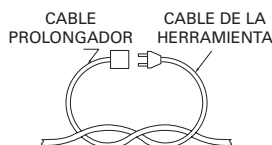

(A) ATE LOS CABLES COMO SE MUESTRA

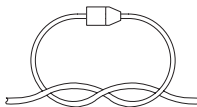

(B) CONECTE EL ENCHUFE Y EL RECEPTÁCULO

INSTRUCCIONES DE SEGURIDAD ADICIONALES



ADVERTENCIA:

- **No se estire.**
- **ADVERTENCIA: No use esta herramienta para derrumbar árboles.**

- Planifique con anticipación una salida segura para la caída de las ramas y los desechos. Garantice que la ruta de salida esté libre de obstáculos que impidan o dificulten el movimiento. Recuerde que el césped húmedo y la corteza recién cortada son resbaladizos.
- Tenga en cuenta la dirección en la que puede caer una rama. Considere todas las condiciones que puedan afectar la dirección de la caída, entre ellas:
 - La dirección prevista de la caída.
 - La inclinación natural de la rama.
 - Cualquier estructura de rama pesada inusual o deterioro.
 - Los árboles circundantes y los obstáculos, incluidas las líneas eléctricas elevadas.
 - La velocidad y la dirección del viento.
- La distancia segura entre una rama y los desechos que se caerán y los espectadores, los edificios y otros objetos debe ser de al menos 2 1/2 veces la longitud de la rama. Cualquier espectador, edificio u objeto dentro de esta distancia puede ser golpeado por la rama que cae.
- Al cortar una rama que está sujeta a tensión, tenga en cuenta el efecto rebote. Cuando se libera la tensión en las fibras de la madera, la rama con efecto rebote puede golpear al operador y/o hacer perder el control de la herramienta.
- Siempre use equipo de seguridad adecuado como calzado resistente antideslizante, anteojos de seguridad, protección para los oídos y guantes durante la operación de la herramienta.
- Asegúrese de que haya alguien cerca (a una distancia segura) en caso de producirse un accidente.
- No intente operar la herramienta desde un árbol, una escalera o parado sobre cualquier otra superficie que no brinde estabilidad.
- Conserve el equilibrio adecuado y manténgase parado correctamente en todo momento.
- Mantenga los mangos secos, limpios, y asegúrese que no tengan restos de aceite o grasa.

- No permita que la cadena en movimiento entre en contacto con ningún objeto en la punta de la barra de guía.
- Comience y continúe el corte sólo con el movimiento de la cadena a la máxima velocidad.
- Mantenga la JAWSAW® con la tensión adecuada. Compruebe la tensión en intervalos regulares con el motor detenido y el cable desenchufado.

Al utilizar la barra de extensión para cortar las ramas de un árbol, asegúrese de mantener un equilibrio firme. No se coloque en una posición donde la rama podría caerse.

Al utilizar esta herramienta con la barra de extensión, asegúrese de conectar el cable de alimentación de la herramienta al cable de alimentación de la barra de extensión y, a continuación, enchufe el cable de alimentación de la barra de extensión al tomacorriente.

Se deberá planificar y despejar según sea necesario un camino de repliegue antes de comenzar a realizar los cortes. El camino de repliegue deberá extenderse alejándose del lugar donde la rama podría caerse.

Antes de comenzar con los cortes, considere la inclinación natural del árbol y la dirección del viento para calcular en qué dirección se caerá la rama.

Extraiga los residuos, piedras, cortezas flojas, clavos, grapas y cables del árbol donde se realizarán los cortes.



ADVERTENCIA!

- No se deberá utilizar la herramienta en ninguna posición que permita que alguna parte se acerque a 10 metros (33 pies) de líneas eléctricas aéreas.
- Las posiciones de utilización son peligrosas. El operador podría quedar atrapado por las ramas que caen o por aquellas que rebotan luego de golpear contra el suelo. Extraiga las ramas en secciones.

Mantenga a las personas que están mirando y mascotas a 30 metros (100 pies) de distancia. No utilice la herramienta para cortar ramas de más de 4 pulg. de diámetro. La rama deberá poder ingresar por completo en la abertura de la quijada.

CONSERVE ESTAS INSTRUCCIONES

PRECAUCIONES GENERALES DE SEGURIDAD PARA USUARIOS DE JAWSAW®

1. No utilice la sierra cuando se sienta cansado. Extremar las precauciones antes de los periodos de descanso y al finalizar su turno.
2. Se deberá utilizar siempre la vestimenta de protección personal que exigen las organizaciones de seguridad, regulaciones gubernamentales o empleadores. En todo momento, al utilizar una JAWSAW®, se deberá utilizar ropa ajustada, gafas de protección, calzado de seguridad y protección para manos y piernas.

NOTA: Las prendas de protección personal deben satisfacer los requisitos de las normas aplicables.

3. El espacio que separa a ambas personas debe ser por lo menos igual al doble de la altura del árbol que se está talando.
4. Planifique su trabajo, asegúrese de que el área de trabajo esté libre de obstáculos y, en el caso de derribos de árboles, asegúrese de que exista un camino de retirada para el momento de caída de los árboles.
5. Siga las instrucciones de su manual de operador para el arranque de la JAWSAW® y controle la JAWSAW® de forma firme desde ambos mangos cuando se la esté utilizando. Mantenga los mangos siempre secos, limpios y sin aceite.
6. Transporte siempre la JAWSAW® con la barra de guía dentro de la guarda de protección.
7. La JAWSAW® está diseñada para la utilización con las 2 manos. La utilización de la herramienta con sólo una mano podría derivar en lesiones graves al operador, ayudantes y/o personas que estén mirando.
8. Consulte la definición de los símbolos.

9.  **ADVERTENCIA! Mantenga a otras personas o animales a una distancia segura de la JAWSAW® en funcionamiento o del área donde se caerá una rama.**

10. Al cortar matorrales y plantas tiernas, proceda con cuidado. Los materiales finos pueden atascarse en la cadena y azotar contra su cuerpo o provocar que pierda el equilibrio.
11. Al cortar una rama que se encuentra bajo tensión o compresión, esté preparado para actuar en caso de contragolpe de la madera.
12. Esta sierra ha sido clasificada según la norma CSA como sierra de Clase 2C. Ha sido diseñada para su uso poco frecuente por usuarios domésticos y de campo, y para aplicaciones generales, como limpieza, podas, corte de árboles, etc. La utilización prolongada de la herramienta puede causar problemas de circulación en las manos del usuario como consecuencia de las vibraciones. Para este tipo de utilización, es posible que sea apropiado emplear una sierra que cuente con una función antivibración.
13. No opere la JAWSAW® cuando esté cansado, enfermo o bajo la influencia de alcohol u otras drogas.
14. Antes de encender la JAWSAW®, asegúrese de que la cadena no se encuentre en contacto con ningún objeto. ¡Permanezca alerta! Tenga en cuenta lo que está haciendo y utilice el sentido común al utilizar una herramienta motorizada. Cualquier momento breve de desatención al utilizar la herramienta motorizada puede derivar en lesiones personales graves.
15. Transportar una herramienta motorizada con el dedo en el interruptor o enchufar una herramienta motorizada que posee su interruptor en la posición de encendido son situaciones propensas a accidentes.
16. Asegúrese de extraer cualquier llave o herramienta de ajuste antes de encender la herramienta motorizada.
17. No se estire. Conserve el equilibrio adecuado y manténgase parado correctamente en todo momento. Esto permitirá mantener un mejor control en caso de que surjan situaciones inesperadas.

SÍMBOLOS



Advertencia!



Para reducir el riesgo de lesiones, el usuario deberá leer el manual de instrucciones.



Use lentes de seguridad, máscara contra el polvo.



Guantes con protección contra sierras.



Botas con protección contra sierras con punta de acero y suela antideslizante.



Dirección correcta del diente de corte.



Doble aislamiento. El realizar tareas de servicio, utilice solo piezas de repuesto idénticas.

USO PREVISTO

Esta JAWSAW® ha sido diseñada para podar árboles y cortar troncos pequeños de hasta 100mm (4 pulgadas) de diámetro (Ver Fig. A).

AJUSTE Y MONTAJE



ADVERTENCIA: Antes de realizar ajustes a la cadena u otro tipo de ajustes, asegúrese de que el interruptor de la herramienta esté en la posición de apagado y que la herramienta esté desenchufada.

Todas las cadenas serradas sufren un desgaste y se aflojan durante su uso. Inspeccione periódicamente la cadena. Si existe un espacio visible entre la cadena y la barra de guía, vuelva a ajustar la cadena.



ADVERTENCIA:

- **Desenchufe la JAWSAW® de la fuente de alimentación antes de ajustar la tensión de la cadena serrada.**
- **Los bordes de corte de la cadena son afilados. Al manipular la cadena, utilice guantes de protección.**

Este producto se encuentra armado por completo. Sin embargo, recomendamos inspeccionar la tensión de la cadena antes de la utilización y volver a ajustar si es necesario.

AJUSTAR LA TENSIÓN DE LA CADENA SERRADA

1. Empuje el mango hasta que la barra quede en el medio de la abertura de la quijada, tal como se muestra a continuación. Inserte el pasador de bloqueo (17) en el cable de alimentación dentro del receptáculo del pasador de bloqueo (18) ubicado debajo del mango para fijar el bloqueo (Ver Fig. B1-B3).
2. Abra la cubierta de acceso a la cadena (12) con la llave suministrada (Gire 1/4 de vuelta hacia la izquierda) (Ver Fig. C).
3. Libere la tensión de la cadena aflojando el perno del tensor de la cadena (15) girándolo unas vueltas hacia la izquierda (Ver Fig. D).
4. Vuelva a ajustar el perno del tensor de la

cadena girándolo hacia la derecha hasta que quede apretado. Esta acción empujará automáticamente la barra hacia delante para tensionar la cadena.

NOTA: No es posible apretar excesivamente la cadena de la sierra. Por lo tanto, apriete lo más posible la cadena.

- Compruebe que se haya ajustado la tensión correcta. Deberá ser posible tirar de la cadena hacia afuera desde la parte lateral de la barra (aproximadamente 1/16 pulg. (1.6mm)) y ésta deberá regresar rápidamente a su posición (Ver Fig. E). Si la tensión es incorrecta, repita el paso 3, asegurándose de que la barra pueda moverse libremente cuando se afloja el tensor.

RECAMBIO DE LA CADENA SERRADA/ SIERRA BAR



ADVERTENCIA:

- Peligro de laceración. Siempre utilice guantes de protección al instalar o retirar la cadena de la sierra. La cadena de la sierra es filosa y puede cortarlo cuando no está en funcionamiento.**

- Riesgo de quemaduras. La barra de guía de la cadena y la cadena pueden calentarse durante el uso. Espere hasta que se enfríen antes de realizar ajustes o retirarlas.**

- Coloque la herramienta en una superficie firme.
- Desconecte la alimentación, coloque el pasador de bloqueo y abra la cubierta de acceso a la cadena, tal como se describe en la sección anterior.
- Utilice sólo la barra y cadena de reemplazo WORX.
- Afloje y extraiga el perno del tensor de la cadena.
- Levanta y extraiga la barra de guía (10) y la cadena (11) a través de la quijada, orientando la barra para desbloquear los dos pasadores de posicionamiento de la barra (d) (Ver Fig. I).
- Al reemplazar la barra, extraiga la placa de montaje (a) que se encuentra sujeta por un solo tornillo y coloque la barra nueva.

La barra es simétrica y se la puede colocar con cualquier lado hacia afuera (es posible colocarla al revés si el borde inferior está desgastado) (Ver Fig. F).

- Antes de volver a colocar la barra, compruebe que orificio pequeño de aceite (b) y la ranura de la cadena (c) no estén obstruidos por suciedad o aserrín. Si es necesario, utilice un palillo pequeño para efectuar la limpieza (Ver Fig. G1, G2).
- Vuelva a colocar la cadena en la barra. Tenga en cuenta la dirección correcta de los dientes (Ver Fig. H). La dirección de corte es hacia adentro en el borde de corte inferior.
- Con la placa de montaje (a) hacia el motor y sujetando la cadena en la barra, coloque la barra y la cadena en la quijada, orientando hacia los pasadores de posicionamiento de la barra (d) y colocando la cadena por encima de la rueda dentada impulsora (16) (Ver Fig. I). Existirá un leve exceso de cadena, por lo tanto, se la deberá colocar de forma correcta en la ranura de la barra a fin de proporcionar cadena adicional suficiente para que se la pueda extraer por encima de la rueda dentada impulsora.
- Compruebe si todas las piezas están colocadas de forma correcta (Ver Fig. J).
- Vuelva a colocar y ajuste el perno del tensor de la cadena. Tenga en cuenta que la leva (e) del tensor quedará enganchada en el saliente (f) de la barra. Empuje la barra hacia afuera para tensionar la cadena y compruebe que exista una tensión correcta (Ver **AJUSTAR LA TENSION DE LA CADENA SERRADA**).
- Cierre la cubierta de acceso y extraiga el pasador de bloqueo.

LUBRICACIÓN



IMPORTANTE: La JAWSAW® se entrega con el depósito de aceite vacío. Es fundamental llenarla de aceite antes de comenzar a usarla. Es importante usar sólo la barra estándar y el aceite de cadena recomendados (Grado: ISO VG32) para evitar daño a la JAWSAW®. Esto se puede encontrar en la ubicación en la que adquirió esta sierra o en su tienda de hardware local. No utilice la JAWSAW® sin aplicar aceite

de cadena o con el depósito de aceite vacío, ya que esto podría derivar en un rendimiento de corte deficiente, sobrecarga del motor y posibles daños.

LUBRICACIÓN:

DESENCHUFE LA HERRAMIENTA ANTES DE LLENAR CON ACEITE

1. Llene la botella de aceite con aceite para barras (Ver Fig. K).
2. Apoye la JAWSAW® con el llenador de aceite (6) orientado hacia arriba.
3. Desenrosque la tapa del compartimento donde se coloca el aceite (g) para abrirlo.
4. Con una botella, rellene el compartimento para aceite. (Ver Fig. L)
5. Enrosque la tapa del compartimento para aceite (Ver Fig. M).

 **IMPORTANTE:** Es importante utilizar únicamente aceite del tipo recomendado. No utilice aceite reciclado/antiguo. El uso de aceite no homologado invalidará la garantía.

COMPROBAR EL ENGRASADOR AUTOMÁTICO

La JAWSAW® utiliza una velocidad de cadena mucho más baja que las sierras de cadena tradicionales y, por lo tanto, requiere mucho menos aceite.

Sin embargo, es importante que siempre tenga una cierta cantidad de aceite. Visualice la ventana del depósito de aceite y coloque aceite en caso de que sea necesario.

Durante la utilización, compruebe periódicamente la cadena y la barra. Deberá poder observarse una pequeña presencia de aceite. Si la cadena y la barra están completamente secas, extraiga la barra y la cadena (consulte la sección anterior) para asegurarse de que el orificio del aceite de la barra no se encuentre obstruido.

Si el orificio de aceite no posee obstrucciones, existe aceite en el depósito y la cadena sigue sin lubricación de aceite visible, póngase en contacto con un agente del servicio de atención al cliente de WORX o un agente de servicio autorizado (1-866-354-9679).

 **ADVERTENCIA:** No presione el mango trasero repetitivamente cuando la sierra no esté efectuando

cortes. El aceite sobresaldrá cuando se presione el mango trasero, independientemente de si el motor se encuentra o no en funcionamiento.

FUNCIONAMIENTO

Preparación de la JAWSAW® para su utilización.

 **ADVERTENCIA:**

- Lea y comprenda todas las instrucciones. El incumplimiento de todas y cada una de las instrucciones enumeradas a continuación puede provocar descarga eléctrica, incendio o daños personales graves.
- Hoja móvil filosa. Para evitar la operación accidental, asegúrese de que la herramienta esté desconectada de la fuente de energía antes de realizar las siguientes operaciones. El incumplimiento de esta instrucción puede provocar graves lesiones personales.

 **PRECAUCIÓN:** Hoja móvil filosa. Siempre utilice guantes de protección al instalar o retirar la cadena. La cadena es filosa y puede cortarlo cuando no está en funcionamiento.

COLOCACIÓN DEL CABLE DE EXTENSIÓN

1. A fin de evitar la desconexión del cable de la herramienta, asegure el cable de extensión al retén del cable de extensión.
2. Se suministra un retén del cable de extensión para reducir la tensión en el cable de alimentación. Para utilizar esta característica, arme un bucle en el extremo del cable de extensión y hágalo pasar por la abertura del gancho del cable y déjelo apoyado en el aliviador de tensión del gancho (Ver Fig. N).
3. Mantenga siempre el cable de extensión alejado de la sierra y de cualquier obstáculo. No exponga el cable al calor, aceite, agua o bordes filosos.

 **ADVERTENCIA:** Nunca utilice una JAWSAW® que se encuentre dañada, ajustada de forma incorrecta o no ensamblada de forma completa

o segura. Asegúrese de que la cadena de la sierra deje de moverse cuando se sueltan los gatillos del sistema de control de potencia. Nunca ajuste la barra de guía o sierra con el cable de alimentación enchufado.

LLAVE DE ENCENDIDO/APAGADO DE SEGURIDAD

El gatillo está bloqueado para evitar un arranque accidental.

Existen dos botones de bloqueo (2) que permiten un funcionamiento hacia arriba (corte desde arriba) o invertido (corte desde abajo).

Para encender, presione el botón de bloqueo con el pulgar y apriete el gatillo (Ver Fig. O).

Para apagar, sólo libere el gatillo.

CORTE:

Compruebe la ventana del nivel de aceite (5) antes de arrancar la herramienta y de forma periódica durante su funcionamiento. Vuelva a llenarlo de aceite si el nivel de aceite es demasiado bajo.

Si está utilizando la herramienta con una cadena de la sierra (11) recientemente reemplazada, compruebe la tensión de la cadena cada 10 minutos de utilización.

Sostenga siempre firmemente el mango secundario al realizar el corte (Ver Fig. P1, P2).

1. Conecte la sierra y el cable de extensión a la alimentación.
2. Utilice ambas manos para sujetar firmemente la sierra. Utilice siempre la mano izquierda (I) para sujetar el mango delantero y la mano derecha (II) para sujetar el mango trasero. Los mangos de la sierra deben quedar bien tomados por sus dedos (Ver Fig. P1, P2).

3.  **¡ADVERTENCIA!** Asegúrese de mantener una pisada firme. No utilice la JAWSAW® al estar parado sobre ramas o al estar en una escalera.

NOTA: Al cortar ramas que se encuentran apoyadas en el suelo, coloque un pie en la rama para evitar que la rama se mueva (Ver Fig. Q).

ADVERTENCIA! No coloque los pies en los dientes de la quijada. Mantenga los pies a una distancia segura de la herramienta (Ver Fig. Q).

4. Coloque la herramienta con la quijada colocada sobre la rama que desea cortar.



¡ADVERTENCIA: No comience a realizar los cortes hasta que la herramienta no esté colocada de forma correcta.



¡ADVERTENCIA: Al encender la sierra, asegúrese de que la cadena no toque la rama que desea cortar.

5. Encienda la herramienta.
6. Empuje el mango trasero hacia el mango delantero para completar el corte.
7. Apague la herramienta luego de que la barra y la cadena hayan regresado a la posición de inicio.



¡ADVERTENCIA:

- **Al completar el corte (paso 6 que aparece arriba), empuje el mango con fuerza y deje que la cadena giratoria se extraiga sola de la madera.**
- **La utilización de demasiada fuerza en el mango trasero al realizar los cortes puede causar una sobrecarga en el motor de la herramienta.**



PRECAUCIÓN: Al final de cada corte, prepárese para soportar el peso de la herramienta.

RECORTE DE RAMAS:

Antes de cortar cualquier rama, deberá considerar los siguientes puntos:

1. ¿La rama es pesada? ¿Dañará algún objeto al caerse?
 - Se deberán cortar las ramas largas en partes pequeñas, comenzando desde el extremo alejado del árbol.
 - Compruebe siempre dónde caerá la rama ANTES de iniciar el corte.
 - Nunca se pare debajo de una rama que se está cortando.
2. ¿Se quebrará la rama antes de lograr que el corte la atraviese? (Ver Fig. R1, R2)
 - Para evitar quebraduras, utilice la JAWSAW® de forma invertida y realice un corte pequeño (inferior a un 1/3 del diámetro de la rama) desde la parte inferior.
 - A continuación, gire la JAWSAW® a la posición normal y corte de arriba hacia abajo, alejándose levemente del tronco que posee el corte inferior inicial.

3. ¿Se encuentra la rama bajo tensión? ¿Se desprenderá rápidamente o atrapará a la sierra cuando se la corte?
- Párese siempre fuera de la dirección de una rama en tensión. Podría golpear repentinamente con una fuerza sorprendente y causar lesiones o pérdida de control de la sierra.
 - Corte siempre desde el lado tensionado de una rama, generalmente en la parte superior de una rama de un árbol de pie. Sin embargo, puede ser cualquier lado de la rama de un árbol caído.
 - Si el corte comienza a cerrarse en la sierra, está cortando desde el lado incorrecto. Mantenga la sierra en funcionamiento y tire de la sierra para retraer la hoja del corte.
 - Si la sierra queda atrapada, no intente extraerla con fuerza excesiva. Levante la rama para abrir el corte mientras un asistente extrae la sierra.

SEGURIDAD CONTRA CONTRAGOLPES

Esta cadena de la sierra está cubierta por una guarda. Sin embargo, puede ocurrir un contragolpe. Las siguientes medidas reducen el riesgo de contragolpe:

- Utilice ambas manos para sujetar la sierra cuando se encuentra en funcionamiento. Sujétela con firmeza: los mangos de la sierra deben quedar bien tomados en sus dedos.
- Mantenga colocados en la sierra todos los elementos de seguridad. Asegúrese de que funcionen de forma correcta.
- No se estire.
- Manténgase en posición firme y con buen equilibrio en todo momento.
- Párese levemente en el lado derecho de la sierra. Esto evita que el cuerpo se encuentre en línea recta con la cadena.
- No permita que el extremo de la guía toque algún elemento cuando la cadena se esté moviendo.
- No hunda el extremo de la barra de guía ni intente realizar cortes "de punta" (perforando la madera utilizando el extremo de la barra de guía).
- Manténgase alerta a los cambios de posición de la madera y a otras fuerzas que pueden provocar presión sobre la

cadena.

- Proceda con suma cautela al reingresar a un corte realizado previamente.
- Nunca utilice cadenas romas (desgastadas) o sueltas. Mantenga la cadena afilada y tensada.

UTILIZACIÓN CORRECTA DE LA SIERRA JAWSAW®

Utilice la JAWSAW® sólo con una pisada firme. Sostenga la JAWSAW® con la mano derecha (Ver Fig. S).

Asegúrese que la sierra esté funcionando a toda velocidad antes de comenzar un corte.

Utilice los dientes de la quijada metálica para asegurar la sierra a la madera antes de comenzar el corte (Ver Fig. T).

No utilice la JAWSAW® con los brazos totalmente extendidos ni intente aserrar áreas de difícil acceso o sobre una escalera (Ver Fig. U).

CORTAR MADERA EN TENSIÓN

(Ver Fig. V)



¡ADVERTENCIA: Proceda con sumo cuidado al cortar ramas o vástagos de árboles que se encuentran en tensión. Está preparado para actuar en caso de contragolpe de la madera. Al liberarse la tensión de la madera, la rama puede moverse hacia el operario, golpearlo y provocarle lesiones graves y aun la muerte.

Al cortar troncos apoyados en ambos extremos, comience el corte desde la parte superior (Y) hasta aproximadamente 1/3 del diámetro del tronco y finalice el corte (Z) desde la parte inferior a fin de evitar un contacto de la JAWSAW® con el suelo. Al cortar troncos apoyados sólo desde un extremo, comience el corte desde la parte inferior (Y) hasta aproximadamente 1/3 del diámetro del tronco y finalice el corte desde la parte superior (Z) a fin de evitar una quebradura del tronco o atascamiento de la herramienta.

DESMEMBRAMIENTO DE UN ÁRBOL

(Ver Fig. W)

Desmembrar un árbol significa retirar las ramas de un árbol caído. Al realizar el desmembramiento, deje las ramas inferiores

más grandes para lograr que el tronco quede apoyado por encima del suelo. Extraiga las ramas pequeñas en un corte como se muestra a continuación. Se deberán cortar las ramas de abajo hacia arriba para evitar que la JAWSAW® se bloquee.

TROZADO DE UN TRONCO (Ver Fig. X)

Trozar un tronco significa cortarlo en secciones. Asegúrese de tener una pisada firme. Mantenga los pies separados y distribuya su propio peso sobre ambos pies en forma equilibrada. Siga las instrucciones simples para efectuar un corte sencillo.



¡ADVERTENCIA:

- Si se halla en una colina, asegúrese de que el tronco no vaya a rodar cuesta abajo. Asegúrelo con estacas de madera. Introduzca las estacas en el suelo, del lado del tronco que se encuentra cuesta abajo. Permanezca en posición cuesta arriba del tronco al cortar, ya que éste puede rodar después de realizarse un corte (Ver Fig. Y).
- Al cortar un tronco, nunca lo sostenga con la mano o la pierna.
- Al cortar un tronco, no permita que otra persona lo sostenga.
- Apague y desenchufe la sierra antes de trasladarse de un lugar a otro.

ENSAMBLE DE LA BARRA DE EXTENSIÓN (AL UTILIZAR CON EL ACCESORIO DE POSTE OPCIONAL)



ADVERTENCIA: Antes de colocar la barra de extensión (20), asegúrese de que la herramienta esté apagada y desenchufada.

1. Utilice el control de liberación para permitir que la abrazadera del mango se abra (Ver Fig. Z1).
2. Con la barra levantada, inserte la lengüeta de acero en la ranura ubicada detrás del mango delantero. Con la lengüeta de acero colocada, gire la barra hacia la carcasa de la sierra (Ver Fig. Z2).
3. Coloque la abrazadera del mango de la barra dentro del mango trasero de la JAWSAW®, tal como se muestra en la Fig.

Z3. Para lograr que la abrazadera quede colocada de forma correcta en el mango, presione el botón de bloqueo y accione el gatillo.

4. Cierre la abrazadera. La palanca de bloqueo quedará bloqueada automáticamente en su lugar.
5. Compruebe que el mango trasero esté colocado de forma correcta en la abrazadera y compruebe que la abrazadera esté colocada en la posición de bloqueo.
6. Enchufe el cable de alimentación de la herramienta al cable de alimentación de la barra de extensión ① (Ver Fig. Z4).



¡ADVERTENCIA!

- Antes de enchufar el cable de alimentación de la herramienta al cable de alimentación de la barra de extensión (① en la Fig. Z4), asegúrese de que la herramienta esté apagada y desenchufada de la fuente de alimentación.
- Al utilizar esta herramienta con la barra de extensión, asegúrese de conectar el cable de alimentación de la herramienta al cable de alimentación de la barra de extensión y, a continuación, enchufe el cable de alimentación de la barra de extensión al tomacorriente.



ADVERTENCIA! PELIGRO DE ELECTROCUCIÓN

Nunca utilice la JAWSAW® o la barra de extensión en un área con líneas de alimentación aéreas o donde la rama que se está cortando podría entrar en contacto con líneas de alimentación aéreas.

CORTE CON LA BARRA DE EXTENSIÓN (AL UTILIZAR CON EL ACCESORIO DE POSTE OPCIONAL)

1. Coloque la barra como se describe en "Ensamble de la barra de extensión".
2. Conecte la JAWSAW® al cable de extensión. Conecte el cable de extensión a la fuente de alimentación.

NOTA: La JAWSAW® tendrá un peso moderado en el extremo de la barra de extensión.

Coloque el accesorio de barra al cortar ramas por encima de la altura de los hombros y extráigalo al cortar ramas que se encuentren a la altura de los hombros o por debajo de ésta.

3. Levante gradualmente la JAWSAW® con la barra de extensión colocada (Ver Fig. AA). Para levantarla a la posición vertical, levante en primer lugar la JAWSAW® y, a continuación, vaya levantando las manos por la barra.
4. Antes de cortar una rama larga, considere todos los puntos descritos en la sección previa "Recorte de ramas", pero preste especial atención a la posible dirección de una rama que se cae.

 **ADVERTENCIA: No se pare directamente debajo de una rama que se está cortando. Mantenga alejadas a las personas que están mirando. No se pare en una escalera u otro tipo de apoyo inestable al utilizar la herramienta. No utilice la herramienta cerca de líneas de TV por cable, energía eléctrica o telefonía. Manténgase a 3 metros (10 pies) de todas las líneas de alimentación (Ver Fig. AB1-AB4).**

5. Coloque la quijada perpendicularmente a la rama que se está cortando.
NOTA: La capacidad de corte máxima de la JAWSAW® es 4 pulg. (10cm).
6. Una mano deberá sujetar firmemente el mango de empuje de la barra de extensión. La otra mano deberá sujetar la parte metálica de la barra o el mango deslizante de la barra (Ver Fig. AC).
7. Complete el corte como se describe en "Recorte de ramas".
8. Al finalizar el corte, esté preparado para sostener el peso de la herramienta completa a medida que cae la rama.

 **ADVERTENCIA: No permita que la JAWSAW® quede apoyada en el suelo al finalizar el corte, ya que esto podría dañar la herramienta.**

MANTENIMIENTO Y SEGURIDAD CONTRA CONTRAGOLPES

Siga las instrucciones de mantenimiento de

este manual. La limpieza correcta de la sierra y la cadena, y el mantenimiento de la barra de guía pueden reducir las posibilidades de contragolpes. Inspeccione y realice el mantenimiento de la sierra luego de cada utilización. Esto permitirá aumentar la vida útil de la sierra.

NOTA: El riesgo de contragolpe puede incrementar cada vez que se afila la cadena, aun al afilarla debidamente.

MANTENIMIENTO Y ALMACENAMIENTO DE LA JAWSAW®

1. Desenchufe la JAWSAW® de la fuente de alimentación:
 - Cuando no se la utilice.
 - Cuando se la transporte.
 - Cuando no se la esté supervisando.
 - Antes de realizar el mantenimiento.
 - Antes de colocar la barra de extensión.
 - Antes de efectuar la limpieza.
 - Antes de cambiar accesorios, tales como la cadena y guarda de la sierra.
2. Inspeccione los siguientes puntos en la sierra antes y luego de cada utilización:
 - Cualquier signo de daño, especialmente en el cable de alimentación.
 - Funcionamiento correcto del mango de empuje y movimiento adecuado de la barra.
 - Tensión adecuada de la cadena.
 - Lubricación adecuada de la cadena.
3. No utilice la JAWSAW® si:
 - El interruptor de activación o bloqueo no funcionan de forma correcta.
 - El mango de empuje no regresa correctamente con la fuerza del muelle.
 - Existe algún otro daño que afecta la seguridad o funcionamiento.
4. Cuide la JAWSAW® y haga reparar cualquier daño o avería a través de un centro de servicio autorizado (póngase en contacto con el 1-866-354-9679):
 - Nunca la exponga a la lluvia.
 - Mantenga la cadena afilada, limpia y lubricada para mayor rendimiento y seguridad.
 - Para afilar la cadena, siga los pasos

delineados en este manual.

- Mantenga los mangos siempre secos y sin aceite.
 - Mantenga ajustadas todas las tuercas y tornillos.
 - Nunca transporte la JAWSAW® llevándola del cable de alimentación.
 - Nunca tire del cable de alimentación para desenchufar la herramienta.
 - Mantenga el cable de alimentación alejado del calor, el aceite y los bordes afilados.
 - Inspeccione los cables de extensión y no los utilice si están dañados.
5. El realizar tareas de servicio, utilice solo piezas de repuesto idénticas.
6. Cuando no utilice la JAWSAW®, guárdela:
- En un sitio alto o bajo llave, fuera del alcance de los niños;
 - En un lugar seco.

RECAMBIO DE LA CADENA SERRADA/ SIERRA BAR

Reemplace la cadena cuando las cuchillas estén demasiado desgastadas para afilarlas o cuando la cadena se encuentre dañada. Sólo utilice la cadena de reemplazo que se indica en este manual. Al reemplazar la cadena, coloque siempre una rueda impulsora nueva. Esto permitirá mantener un impulso correcto de la cadena. Inspeccione la barra de guía antes de afilar la cadena. Una barra de guía desgastada o dañada representa una situación peligrosa. Una barra de guía desgastada o dañada causará daños a la cadena y hará que los cortes sean más difíciles de realizar.

Para obtener información sobre el reemplazo de la barra de guía, consulte la sección

CAMBIO DE LA BARRA DE GUÍA Y ARMADO de las instrucciones de ajuste y armado.

AFILADO DE LA CADENA



¡ADVERTENCIA:

- **Desenchufe la JAWSAW® de la fuente de alimentación antes de efectuar el mantenimiento. Un shock eléctrico o el contacto de su cuerpo con la cadena en movimiento puede provocarle lesiones graves y aun la**

muerte.

- **Los bordes de corte de la cadena son afilados. Utilice guantes de protección al manipular la cadena.**

Mantenga la cadena afilada. La sierra cortará de forma más rápida y más segura. El uso de una cadena desafilada provocará el desgaste innecesario de la rueda dentada, la barra de guía y el motor. Si debe forzar la cadena hacia la madera y los cortes crean sólo aserrín con muy pocas astillas grandes, la cadena se encuentra desafilada.

LUBRICACIÓN DE LA RUEDA DE LA CADENA

NOTA:

No es necesario extraer la cadena o barra para la lubricación de la cadena dentada.

1. Limpie la barra y la cadena dentada.
2. Con una engrasadora, inserte la punta en el orificio de lubricación (h) e inyecte grasa hasta que sobresalga del borde externo de la punta de la cadena dentada (Ver Fig. AD).
3. Puede que sea necesario girar la rueda de la cadena (i) para engrasar todas las áreas de la rueda. Para realizar esto, tire de la cadena de la sierra para girar la rueda de la cadena y alinee las partes de la rueda que se necesiten engrasar con el orificio de lubricación (Ver Fig. AF).

LIMPIEZA

Retire periódicamente la cubierta de acceso a la cadena y elimine todo desecho que pueda haber quedado atrapado.

Limpie periódicamente las ranuras de ventilación con un pincel limpio y seco.

Para limpiar la herramienta, sólo utilice jabón suave y un paño húmedo. Nunca permita que penetre líquido dentro de la herramienta ni sumerja ninguna de las piezas en un medio líquido.

TRANSPORTE

Transporte siempre la herramienta con la barra de guía y la cadena dentro de la guarda de protección.

DETECCIÓN DE PROBLEMAS

Si la sierra no funciona correctamente, verifique lo siguiente:

PROBLEMA	CAUSA POSIBLE	SOLUCIÓN POSIBLE
<ul style="list-style-type: none">• La herramienta no enciende.	<ul style="list-style-type: none">• Fusible quemado o disyuntor activado.• Cable prolongador desenchufado.	<ul style="list-style-type: none">• Verifique el fusible o el disyuntor.• Verifique para asegurarse de que el cable prolongador esté enchufado en un tomacorriente que funcione.
<ul style="list-style-type: none">• Barra/cadena sobrecalentada.	<ul style="list-style-type: none">• La cadena está demasiado ajustada.• Necesita lubricación.	<ul style="list-style-type: none">• Consulte la sección AJUSTAR LA TENSIÓN DE LA CADENA SERRADA.• Consulte la sección LUBRICACIÓN.
<ul style="list-style-type: none">• La cadena está suelta.	<ul style="list-style-type: none">• La tensión de la cadena no es la correcta.	<ul style="list-style-type: none">• Consulte la sección AJUSTAR LA TENSIÓN DE LA CADENA SERRADA.
<ul style="list-style-type: none">• Mala calidad de corte.	<ul style="list-style-type: none">• La tensión de la cadena no es la correcta.• La cadena debe reemplazarse.	<ul style="list-style-type: none">• Consulte la sección AJUSTAR LA TENSIÓN DE LA CADENA SERRADA. <p>NOTA: La tensión excesiva produce un desgaste excesivo y una reducción en la vida útil de la barra y la cadena.</p> <ul style="list-style-type: none">• Consulte la sección RECAMBIO DE LA CADENA SERRADA/ SIERRA BAR.
<ul style="list-style-type: none">• La unidad funciona pero no corta.	<ul style="list-style-type: none">• La cadena está instalada al revés. Consulte la Fig. H para ver la ilustración.	<ul style="list-style-type: none">• Consulte la sección RECAMBIO DE LA CADENA SERRADA/ SIERRA BAR.

it's your nature
www.worx.com

Copyright © 2015, Positec. All Rights Reserved.

Copyright © 2015, Positec. Tous droits réservés.

© Derechos reservados 2015, Positec. Todos los derechos reservados.

AR01020400