

SYLVANIA

PORTABLE DVD PLAYER

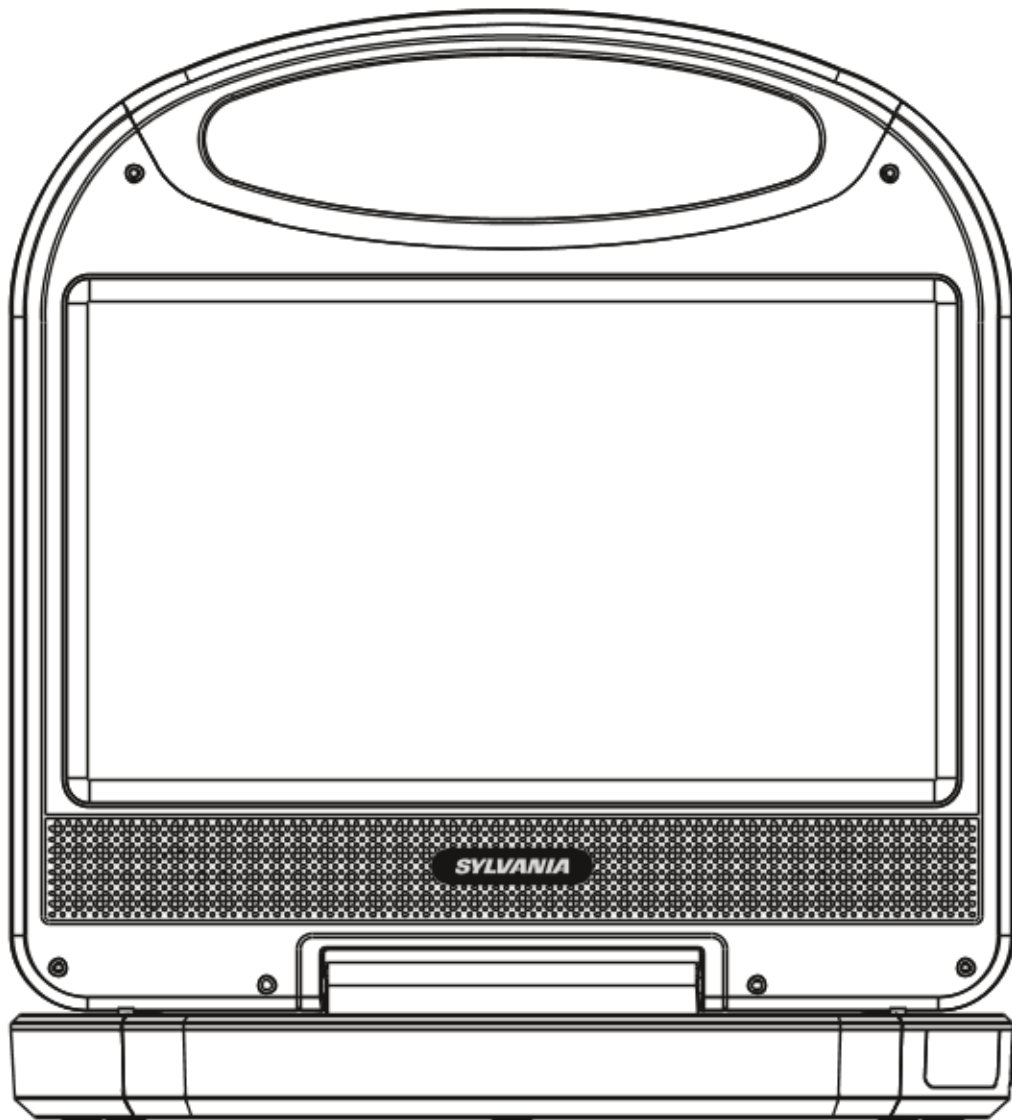

MODEL:SDVD1052

READ THESE INSTRUCTIONS BEFORE USE AND RETAIN FOR FUTURE REFERENCE.

IMPORTANT SAFETY INSTRUCTIONS



CAUTION
RISK OF ELECTRIC SHOCK
DO NOT OPEN



CAUTION: TO REDUCE THE RISK OF ELECTRIC SHOCK, DO NOT REMOVE COVER (OR BACK). NO USER-SERVICEABLE PARTS INSIDE. REFER SERVICING TO QUALIFIED SERVICE PERSONNEL.

CAUTION:
THIS DIGITAL VIDEO DISC PLAYER EMPLOYS A LASER SYSTEM. TO ENSURE PROPER USE OF THIS PRODUCT.

PLEASE READ THIS OWNER'S MANUAL CAREFULLY AND RETAIN FOR FUTURE REFERENCE. SHOULD THE UNIT REQUIRE MAINTENANCE, CONTACT AN AUTHORIZED SERVICE LOCATION-SEE SERVICE PROCEDURE.

USE CONTROLS, ADJUSTMENTS OR THE PERFORMANCE OF PROCEDURES OTHER THAN THOSE SPECIFIED HEREIN MAY RESULT IN HAZARDOUS RADIATION EXPOSURE.

TO PREVENT DIRECT EXPOSURE TO LASER BEAM, DO NOT TRY TO OPEN THE ENCLOSURE. VISIBLE LASER RADIATION MAY BE PRESENT WHEN THE ENCLOSURE IS OPENED. DO NOT STARE INTO BEAM.

WARNING:
TO REDUCE THE RISK OF FIRE OR ELECTRIC SHOCK, DO NOT EXPOSE THIS PRODUCT TO RAIN OR MOISTURE.

WARNING:
TO REDUCE THE RISK OF FIRE OR ELECTRIC SHOCK, AND ANNOYING INTERFERENCE, USE THE RECOMMENDED ACCESSORIES ONLY.

SURGE PROTECTORS:
It is recommended to use a surge protector for AC connection. Lightning and power surges ARE NOT covered under warranty for this product.

WARNING:
The DC inlet/power adapter is used as disconnect device, the disconnect device shall remain readily operable.



The lightning flash with arrowhead symbol within an equilateral triangle is intended to alert the user to the presence of uninsulated dangerous voltage within the product's enclosure that may be of sufficient magnitude to constitute a risk of electric shock to persons.



The exclamation point within an equilateral triangle is intended to alert the user to the presence of important operating and maintenance(servicing) instructions in the literature accompanying the appliance.



DANGER:
Invisible and hazardous laser radiation when open and interlock failed or defeated. Avoid direct exposure to beam.

FCC NOTICE:
This equipment has been tested and found to comply with the limits for a Class B digital device, pursuant to part 15 of the FCC Rules. These limits are designed to provide reasonable protection against harmful interference in a residential installation. This equipment generates, uses and can radiate radio frequency energy and, if not installed and used in accordance with the instructions, may cause harmful interference to radio communications.

However, there is no guarantee that interference will not occur in a particular installation. If this equipment does cause harmful interference to radio or television reception, which can be determined by turning the equipment off and on, the user is encouraged to try to correct the interference by one or more of the following measures:

- Reorient or relocate the receiving antenna. Increase the separation between the equipment and receiver.
- Connect the equipment into an outlet on a circuit different from that to which the receiver is connected.
- Consult the dealer or an experienced radio/TV technician for help.

INDUSTRY CANADA CONFORMITY
CAN ICES-3 (B)/NMB-3(B)

IMPORTANT SAFETY INSTRUCTIONS

FCC WARNING:

To assure continued compliance, follow the attached installation instructions and use only shielded cables when connecting to other devices. Modifications not authorized by the manufacturer may void user's authority to operate this device.

WARNING

USE UNDER SUPERVISION OF AN ADULT DUE TO LONG CORD

This unit has a long AC cord or other long cord that can easily be tripped on or pulled on, causing injury. Please make sure it is arranged so it will not drape over a tabletop, etc. Where it can be pulled on by children or tripped over accidentally.

EXERCISE CAUTION AS UNIT HAS SHARP POINTS.

Before using the unit, be sure to read all operating instructions carefully. Please note that these are general precautions and may not pertain to your unit.

1) Read these instructions.

All the safety and operating instructions should be read before the product is operated.

2) Keep these instructions.

The safety and operating instructions should be retained for future reference.

3) Heed all warnings.

All warnings on the product and in the operating instructions should be adhered to.

4) Follow all instructions.

All operating and use instructions should be followed.

5) Do not use this apparatus near water.

Do not use this product near water and moisture, for example: near a bathtub, washbowl, kitchen sink or laundry tub; in a wet basement; or near a swimming pool.

6) Clean only with dry cloth.

Unplug this product from the wall outlet before cleaning. Do not use liquid cleaners or aerosol cleaners. Use a dry cloth for cleaning.

7) Do not block any ventilation openings. Install in accordance with the manufacturer's instructions.

Slots and openings in the cabinet and in the back or bottom are provided for ventilation, to ensure reliable operation of the product and to protect it from overheating. These openings must not be blocked or covered. The openings should never be blocked by placing the product on a bed, sofa, rug or other similar surface. This product should never be placed near or over a radiator or heat source. This product should not be placed in a built-in installation such as a bookcase or rack unless proper ventilation is provided or the manufacturer's instructions have been adhered to.

8) Do not install near any heat sources such as radiators, heat registers, stoves, or other apparatus(including amplifiers) that produce heat.

9) Do not defeat the safety purpose of the polarized or grounding-type plug. A polarized plug

has two blades with one wider than the other. A grounding type plug has two blades and a third grounding prong. The wide blade or the third prong are provided for your safety. If the provided plug does not fit into your outlet, consult an electrician for replacement of the obsolete outlet.

10) Protect the power cord from being walked on or pinched particularly at plugs, convenience receptacles, and the point where they exit from the apparatus.

11) Only use attachments/accessories specified by the manufacturer.

12) Use only with the cart, stand, tripod, bracket, or table specified by the manufacturer, or sold with the apparatus. When a cart is used, use caution when moving the cart/apparatus combination to avoid injury from tip-over.

An appliance and cart combination should be



IMPORTANT SAFETY INSTRUCTIONS

moved with care.

Quick stop, excessive force and uneven surfaces may cause the appliance and cart combination to overturn.

13) Unplug this apparatus during lightning storms or when unused for long periods of time.

To protect your product from a lightning storm, or when it is left unattended and unused for long periods of time, unplug it from the wall outlet and disconnect the antenna or cable system.

This will prevent damage to the product due to lightning and power-line surges.

14) Refer all servicing to qualified service personnel. Servicing is required when the apparatus

has been damaged in any way, such as power-supply cord or plug is damaged, liquid has been spilled or objects have fallen into the apparatus, the apparatus has been exposed to rain or moisture does not operate normally, or has been dropped.

15) Power source.

This product should be operated only from the type of power source indicated on the marking label.

If you are not sure of the type of power supply to your home, consult your appliance dealer or local power company. For products intended to operate from battery power, or other source, refer to the operation instructions.

16) Power lines

An outside antenna system should not be located in the vicinity of overhead power lines or other electric light or power circuits, or where it can fall into such power lines or circuits.

When installing an outside antenna system, extreme care should be taken to keep from touching such power lines or circuits as contact with them might be fatal.

17) Overloading

Do not overload wall outlets and extension cords as this can result in a risk of fire or electric shock.

18) Object and liquid entry

Never push objects of any kind into the product through openings as they may touch dangerous voltage points or short out parts that could result in fire or electric shock. Never spill or spray any type of liquid on the product.

19) Outdoor antenna grounding

If an outside antenna is connected to the product, be sure the antenna system is grounded so as to Provide some protection against voltage surges and built up static charges. Section 810 of the National Electric Code ANSI/NFPA 70 provides information with respect to proper to grounding of the mast and supporting structure, grounding of the lead-in wire to an antenna discharge product, size of grounding conductors, location of antenna-discharge product, connection to grounding electrodes and requirements for the grounding electrodes.

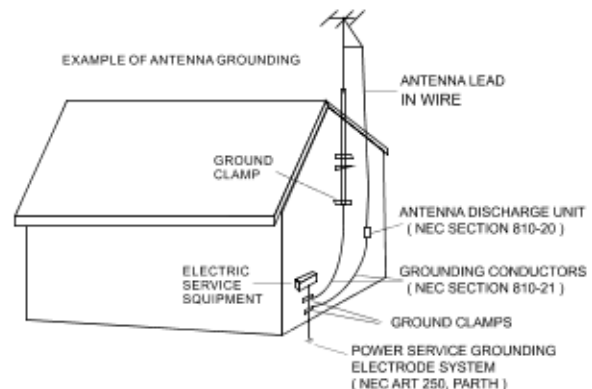

20) Service

Do not attempt to service this product yourself as opening or removing covers may expose you to dangerous voltage or other hazards. Refer all servicing to qualified service personnel.

21) Replacement parts

When replacement parts are required, be sure the service technician uses replacement parts specified by the manufacturer or those that have the same characteristics as the original parts.

Unauthorized substitutions may result in fire or electric shock or other hazards.

22) Safety check

Upon completion of any service or repairs

IMPORTANT SAFETY INSTRUCTIONS

to this product, ask the service technician to perform safety checks to determine that the product is in proper operational condition.

23) Wall or ceiling mounting

The product should be mounted to a wall or ceiling only as recommended by the manufacturer.

24) Damage requiring service

Unplug this product from the wall outlet and refer service to qualified service personnel under the following conditions.

- a) When the power-supply cord or plug is damaged.
- b) If liquid has been spilled or objects have fallen into the product.
- c) If the product has been exposed to rain or water.
- d) If the product does not operate normally by following the operating instructions. Adjust only those controls that are covered by the operating instructions, as an adjustment of other controls may result in damage and will require extensive work by a qualified technician to restore in the product to its normal operation.
- e) If the product has been dropped or the cabinet has been damaged.
- f) When the product exhibits a distinct change in performance-this indicates a need for service.

25) Note to CATV system installer

This reminder is provided to call the CATV system installer's attention to Article 820-40 of the NEC that provides guidelines for proper grounding and, in particular, specifies that the cable ground shall be connected to the grounding system of the building, as close to the point of cable entry as practical.

NOTE: Refer all servicing to qualified service personnel. Servicing is required when the unit has been damaged in any way such as the following: the power-supply cord or plug has been damaged, liquid has been spilled into unit, the unit has been exposed to rain or moisture, the unit has been dropped or the unit does not operate normally.

NOTES ON HANDLING:

- When shipping the unit, always use the original shipping carton and packing materials. For maximum protection, repack the unit as it was originally packed at the factory.

- Do not use volatile liquids, such as insect spray, near the unit. Do not leave rubber or plastic products in contact with the unit for a long time. They will leave marks on the finish.

- The top and rear panels of the unit may become warm after a long period of use. This is normal and not a malfunction.

- When the DVD player is not in use, be sure to remove the disc and turn off the power.

NOTES ON LOCATING THE DVD PLAYER:

When you place this unit near a TV, radio or VCR, the playback picture may become poor and the sound may be distorted. In this case, move the unit away from the TV, radio or VCR.

NOTES ON CLEANING:

Use a soft, dry cloth for cleaning

- For stubborn dirt, soak the cloth in a weak detergent solution, wring well and wipe. Use a dry cloth to wipe it dry. Do not use any type of solvent, such as thinner and benzene, as they may damage the surface of the unit.

- If you use a chemical-saturated cloth to clean the unit, follow that product's instructions.

Warning: Cleaning and adjustment of lenses and /or other components of playback mechanism should be performed by a qualified service technician.

NOTES ON MOISTURE CONDENSATION:

Moisture condensation damages the DVD player.

Please read the following carefully.

- Moisture condensation occurs, for example, when you pour a cold drink into a glass on a warm day. Drops of water form on the outside

IMPORTANT SAFETY INSTRUCTIONS

of the glass. In the same way, moisture may condense on the optical pick-up lens inside this unit, one of the most crucial internal parts of the DVD player.

Moisture condensation occurs during the following cases:

- When you bring the DVD player directly from a cold place to a warm place.
- When you use the DVD player in a room where you just turned on the heater, or a place where the cold wind from the air conditioner directly hits the unit.
- In summer, when you use the DVD player in a hot and humid place just after you moved the unit from an air conditioned room.
- When you use the DVD player in a humid place.

Do not use the DVD player when moisture condensation may occur.

- If you use the DVD player in such a situation, it may damage discs and internal parts. Remove the disc, connect the AC/DC Adaptor to the DVD player and the wall outlet, turn on the DVD player and leave it ON for two or three hours. After two or three hours, the DVD player will have warmed up and evaporated any moisture.

ABOUT DISCS

The region number for this DVD Player is: 1
See the following page for information regarding region numbers.



PLAYABLE DISCS:

The following discs can be played back on this DVD player:



DISC TYPES:

DVD

Data on most DVDs is divided into sections called titles and then into subsections called chapters, each of which is given a title or chapter number. Some features of this DVD player will not operate with some DVD discs as they are preset. If a function you selected does not run as desired, refer to the manual accompanying the DVD disc.

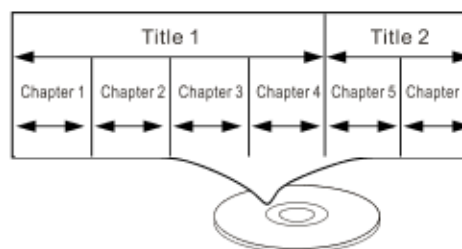

AUDIO CD

Data on an audio CD is divided into sections called tracks, each of which is given a track number.

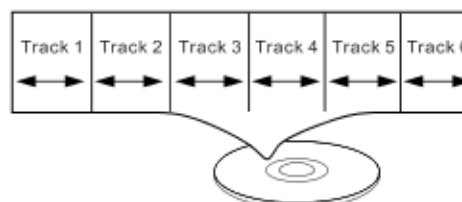

IMPORTANT:

It is important that you read the manual that accompanies the DVD disc, as there are features that are on the DVD player that cannot be used with certain DVDs.

There are also extra features on the DVD disc that are different for each DVD disc, so they are not explained in this owner's manual.

This player conforms to the NTSC and PAL color systems. However, if you are in the USA, Canada or Mexico, leave this setting on NTSC. If incorrectly set to PAL, the TV picture may roll vertically. In this case, set the TV system to NTSC.

Notes on Copyright:

It is forbidden by law to copy, broadcast, show, broadcast on cable, play in public and rent copyrighted material without permission. DVD video discs are copy protected, and any recordings made from these discs will be distorted. This product incorporates copyright protection technology that is protected by method claims of certain U.S. Patents and other intellectual property rights owned by Macrovision

Macrovision Corporation, and is intended for home and other limited viewing uses only, unless otherwise authorized by Macrovision Corporation. Reverse engineering or disassembly is prohibited.

Region Management Information:

This DVD Player is designed and manufactured to respond to the Region Management Information that is recorded on a DVD disc. If the Region number described on the DVD disc does not correspond to the Region number of this DVD player, this DVD player cannot play that disc. You may not be able to play back some DVD video discs on this player if they were purchased from outside your geographic area or made for business purposes. When you try to play back an unauthorized disc, Wrong Region appears on the TV screen.

LOCATION OF CONTROLS

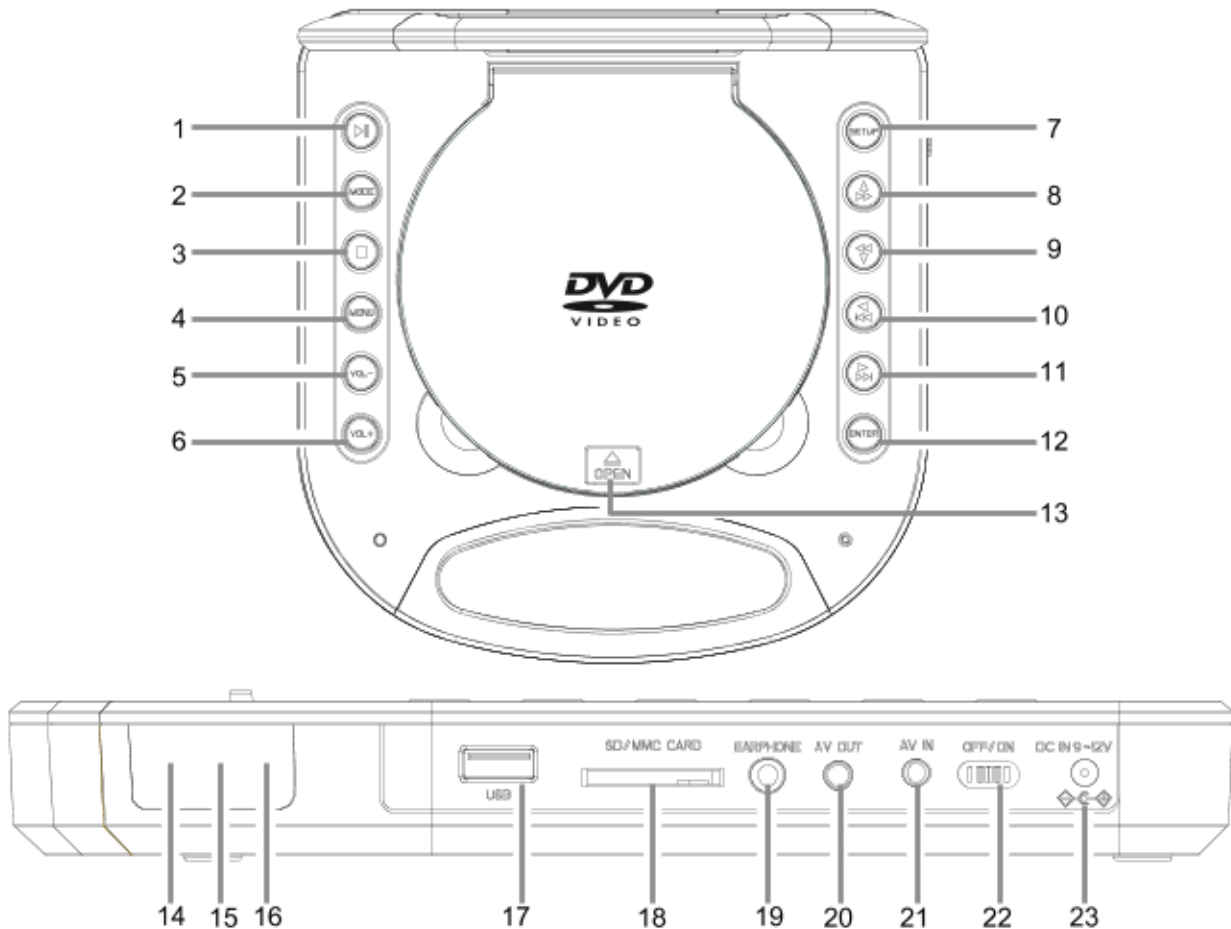

1. **▶||** Press to start playback or pause.
2. **MODE** Press to switch the aspect ratio to 4:3 or 16:9.
3. **■** In playback mode, press to stop.
4. **MENU** Press to enter to disc selection menu.(Function depends on the disc recording).
5. **VOL-** Press to decrease volume level.
6. **VOL+** Press to increase volume level.
7. **SETUP** Press to enter setting menu.
8. **▲** • In setting menu, press to moving the cursor upward.
▶▶ • In disc playback mode, press to fast searching froward.
9. **◀◀** • In disc playback mode, press to fast searching backward.
▼ • In setting menu, press to moving the cursor downward.
10. **◀** • In setting menu, press to moving the cursor to left.
◀◀ • In disc playback mode, press to skip tracks backward.
11. **▶▶** • In setting menu, press to moving the cursor to right.
▶▶ • In disc playback mode, press to skip tracks forward.
12. **ENTER** Press to confirm the selection (settings).
13. **OPEN** Press to open the disc door.
14. Charge Indicator
15. Remote Sensor
16. Power Indicator
17. USB Port
18. SD/MMC CARD Slot
19. EARPHONE Jack
20. AV OUT (Audio/Video Output) Jack
21. AV IN Jack
22. Power ON/OFF Switch
23. DC IN Jack

LOCATION OF CONTROLS

REMOTE CONTROL

1. SOURCE Button
2. VOLUME +/- Buttons
3. MUTE Button
4. MENU Button
5. Direction Buttons
6. ►► (Skip Forward) Button
7. ►►► (Fast Searching Forward) Button
8. ►|| (Play/Pause) Button
9. USB/CARD Button
10. TITLE Button
11. ■ (STOP) Button
12. AUDIO Button
13. GOTO Button
14. REPEAT Button
15. SLOW Button
16. LCD ON/OFF Button
17. Numeric Buttons
18. SETUP Button
19. ◀◀ (Skip Backward) Button
20. ◀◀◀ (Fast Searching Backward) Button
21. OSD (On Screen Display) Button
22. SUBTITLE Button
23. ANGLE Button
24. PROG (Program) Button
25. O Button
26. STEP Button
27. ZOOM Button
28. A-B Repeat Button

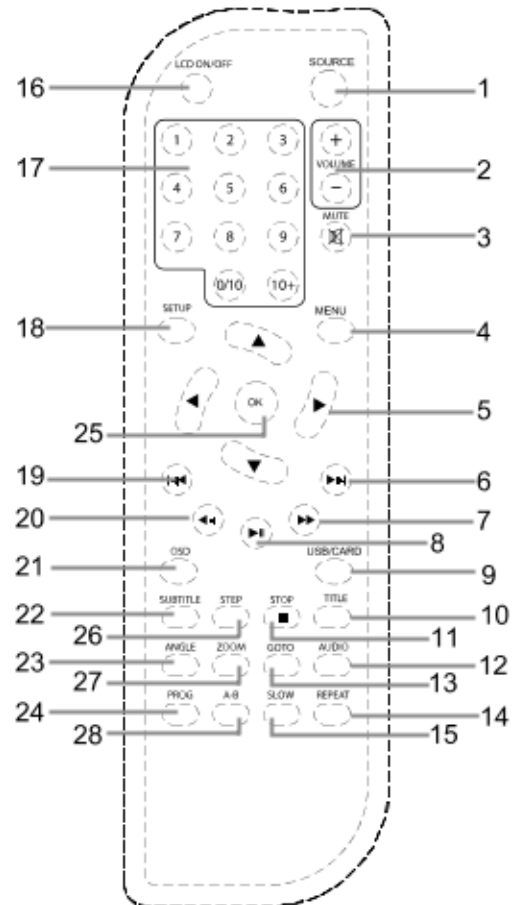

CONTROLS

LCD ON/OFF

Press to turn on or off the LCD display.

SOURCE

Press to switch to AV IN mode.

VOL (VOLUME) +/-

Press to increase or decrease volume.

MUTE

Press to turn off the sound, press again to resume.

GOTO

~ To select the desired Title and Chapter, press the GOTO Button once, the Title and Chapter selection menu will appear on the screen. Use the Direction and Numeric Buttons to select the desired title and chapter then press the ENTER Button to start playback.

~ Select the desired establish time by Title to play, press the GOTO Button twice, the time selection table appear on the screen. Using the Direction and Numeric Buttons to enter the desired establish time. The unit will start plays the movie from the selected establish time.

~ Select the desired establish time by Chapter to play, press the GOTO Button three times, the time selection table appear on the screen. Using the Direction and Numeric Buttons to enter the desired establish time. The unit will start plays the movie from the selected establish time.

STEP

During movie playback, press STEP Button repeatedly to play the movie frame by frame.

Press the ►|| Play/Pause Button to resume normal playback.

ZOOM

During movies playback, press the ZOOM Button repeatedly to zoom in/out the picture. In zoom in mode, press the Direction Buttons to select the parts of the zoomed picture to watch. This function is not available on all discs.

TITLE

Press to return to disc's title page (Function depends on the recording of the disc).

MENU

Press to return to disc's menu page (Function depends on the recording of the disc).

AUDIO

During disc playback, press repeatedly to select the desired language or sound track. (Function depends on the recording of disc).

ANGLE

During DVD playback, press repeatedly to select the viewing angle (Function depends on the recording of disc).

SUBTITLE

During DVD playback, press repeatedly to select the desired subtitle (Function depends on the recording of disc).

OSD (On Screen Display)

During playback, press the OSD button repeatedly to read the information of playback status.

A-B Repeat

During Playback, press the A-B Button to define where you want the section to start. Press A-B Button again to define where you would like the section to end, the unit will then play the selected section repeatedly and continuously. Press the A-B Button again to resume normal playback. (This function is not available on all discs).

SLOW

During playback, press the SLOW Button repeatedly to set the slow motion speed. Press ►|| Play/Pause Button to resume normal playback.

BATTERY INSTALLATION (REMOTE CONTROL)

Battery installation:

1. Press the tab on the battery door and lift it off.
2. Install two (2) x AAA size batteries into the battery compartment as the figure on right and the polarity markings inside battery compartment.

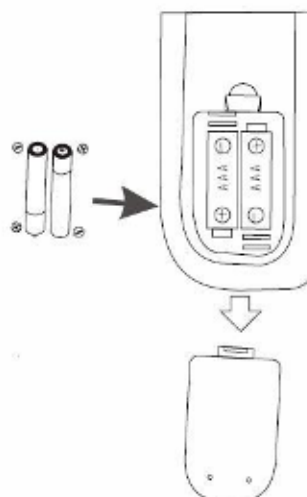

3. Replace the battery door.

Battery Precautions:

Follow these precautions when using a battery in this device:

1. Use only the size and type of battery specified.
2. Be sure to follow the correct polarity when installing the battery as indicated in the battery compartment. A reversed battery may cause damage to the device.
3. Do not mix different types of batteries together (e.g. Alkaline and Carbon-zinc) or old batteries with fresh ones.
4. If the batteries in the device are consumed or the device is not to be used for a long period of time, remove the batteries to prevent damage or injury from possible battery leakage.
5. Do not try to recharge the battery not intended to be recharged; it can overheat and rupture. (Follow battery manufacturer's directions).
6. Do not dispose of battery in fire. Battery may explode or leak.
7. Clean the battery contacts and also those of the device prior to battery installation.

Remote Control Sensor

Remarks:

1. When there is an obstacle between the unit and the transmitter, the transmitter may not operate.
2. When direct sunlight, an incandescent lamp, fluorescent lamp or any other strong light shines on the remote control of the unit, the remote operation may be unstable.

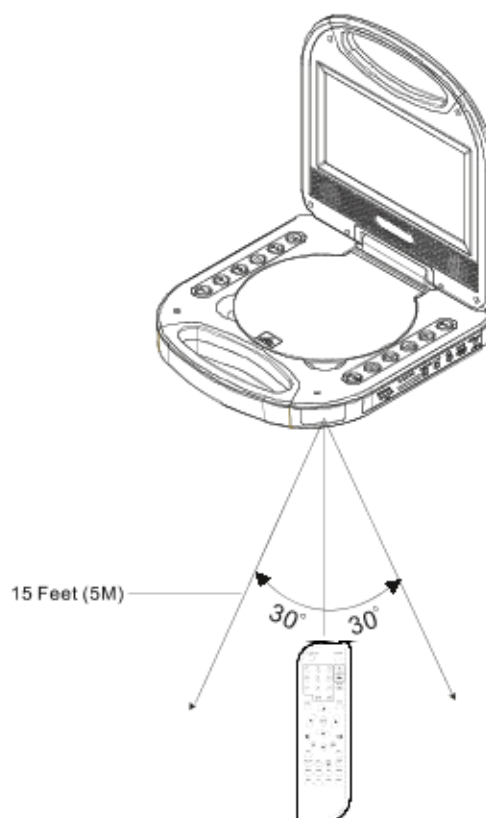

POWER SOURCE

The unit has a built- in Lithium-ion rechargeable battery. Recharge it as follows:

Charging by supplied AC/DC Adaptor:

1. Connect the small plug from the AC/DC Adaptor to the DC IN Jack on the right of unit.
2. Connect the AC/DC Adaptor to the wall outlet having AC 100-240V~; 50/60Hz.
3. During charging, the Charge Indicator will light up red, when finished, it will turn green.

NB: The AC/DC Adaptor is intended to be correctly orientated in a vertical or floor mount position.

Notes: Your battery will last longer if you follow these simple guidelines for caring for and storing it.

- A. Recharge and store the device within the temperature range of 5°C~35°C (40°F~95°F).
- B. Do not overcharge (longer than 24 hours). Excessive charging or discharging may shorten the battery's life.
- C. Battery life naturally shortens slowly over time.

Charging by the supplied Car Adaptor:

1. Connect to the cigarette lighter socket of a vehicle that has a 12V battery as the figure below.
It is NOT compatible with a vehicle that has a 24V battery.
2. This is a special negative grounded Car Adapter. Using this Car Adapter with a plus grounded car can cause malfunction.
3. Do NOT plug in the Car Adapter until the car ignition is turned on.
4. Disconnect the Car Adapter from the cigarette lighter and the unit after use.

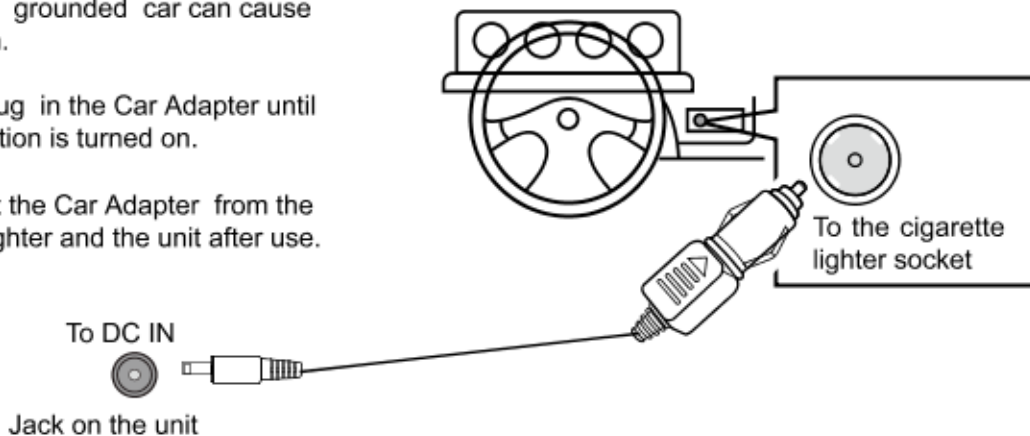

CONNECTIONS

1. Connecting to a TV with AV connection cable

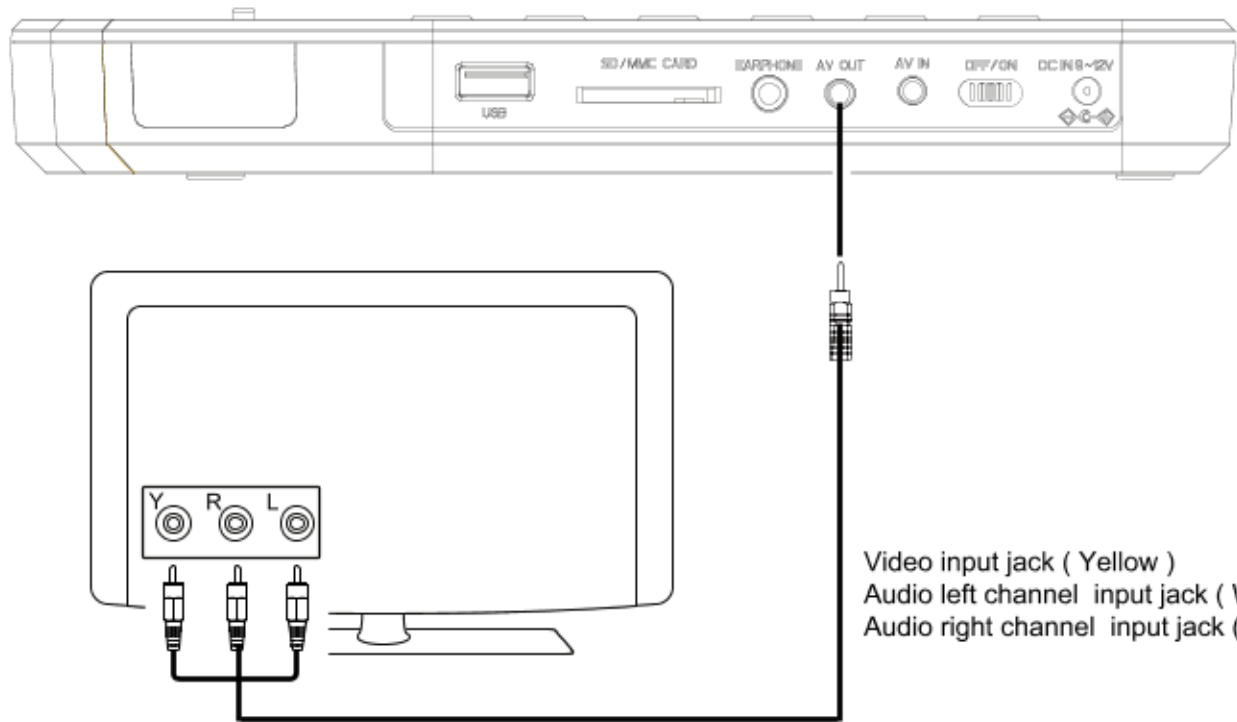

2. Connect to external TV etc.

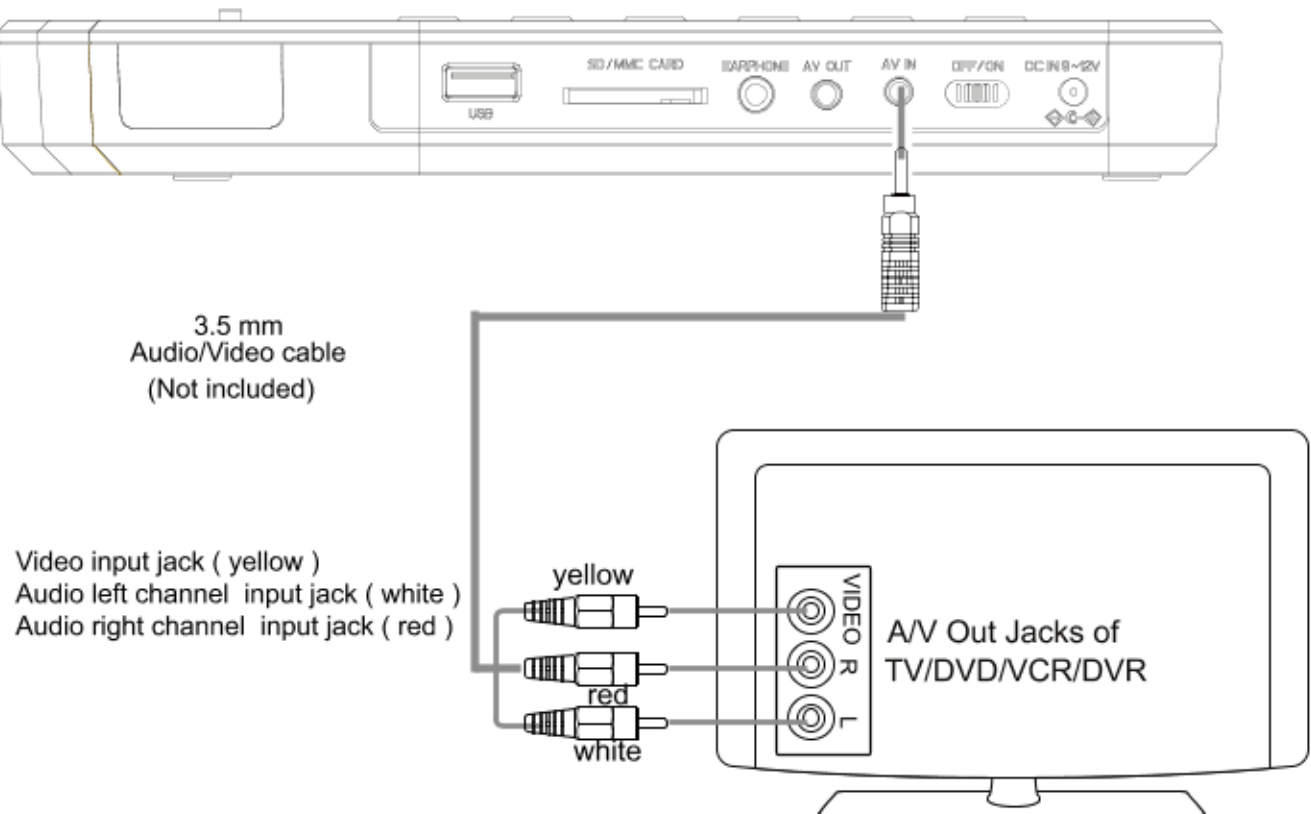

NOTE: Press the SOURCE button on remote control to switch to AV IN mode when connected by above connection.

OPERATIONS

Playback of a DVD:

1. Lift up the panel. Slide the Power ON/OFF Switch to "ON" position to power on the unit, the Green Indicator on right corner of the front panel will light.
2. Press the "OPEN" Button to open the disc door. Place the disc on the center spindle with label side facing up. Close the disc door then the player will start playback automatically.
3. During playback:
 - ~ Press the ►► / ◀◀ Buttons repeatedly to fast search for a specific section forward/backward. Press the ►|| Button to resume normal playback.
 - ~ Press the ►►| or ◀◀| Buttons repeatedly to skip to specific track.
 - ~ Press the ►|| Button to pause, press again to resume normal playback.
 - ~ Press the VOL (VOLUME) +/- Buttons to adjust volume level.
 - ~ Press the STOP ■ Button to stop playback. The player will remember the point where disc was stopped. When press the ►|| Button again, playback will start from this point. Press the STOP button twice to stop completely, press the ►|| Button to start from beginning.

(For saving energy, always power off the player by slide the Power ON/OFF Switch on the player to OFF position then unplug the AC/DC Adaptor from wall outlet.)

Repeat Playback:

- During playback, press the REPEAT Button once; " ↻ Chapter" will appear on the screen then the current Chapter will be playback repeatedly and continuously.
- Press the REPEAT Button twice; " ↻ Title" will appear on the screen then the current Title will be playback repeatedly and continuously.
- Press the REPEAT Button the three times; " ↻ All" will appear on the screen then all files will be playback repeatedly and continuously.
- Press the REPEAT Button repeatedly until all the repeat indicators disappear on the screen to turn off the repeat mode.

Playback of a CD:

1. Lift up the panel. Slide the Power ON/OFF Switch to "ON" position to power on the unit, the Green Indicator on right corner of the front panel will light.
2. Press the "OPEN" Button to open the disc door. Place the disc on the center spindle with label side facing up. Close the disc door and the player will start playback automatically.
3. During playback:
 - ~ Press the ►► / ◀◀ Buttons repeatedly to fast search for a specific section forward/backward. Press the ►|| Play/Pause Button to resume normal playback.
 - ~ Press the ►►| or ◀◀| Buttons repeatedly to skip to specific track.
 - ~ Press the ►|| Play/Pause Button to pause, press again to resume normal playback.
 - ~ Press the VOL (VOLUME) +/- Buttons to adjust volume level.
 - ~ Press the STOP ■ Button to stop playback. The player will remember the point where disc was stopped. When press the ►|| Button again, playback will start from this point. Press the STOP button twice to stop completely, press the ►|| Button to start from beginning.

(For saving energy, always power off the player by slide the Power ON/OFF Switch on the player to OFF position then unplug the AC/DC Adaptor from wall outlet.)

Repeat Playback:

- During playback, press the REPEAT Button once; " ↻ Track " will appear on the screen then the current playing track will be playback repeatedly and continuously.
- Press the REPEAT Button twice; " ↻ All" will appear on the screen then all the tracks on the disc will be playback repeatedly and continuously.
- Press the REPEAT Button repeatedly until all the repeat indicators disappear on the screen to turn off the repeat mode.

CD OR DVD PROGRAMING

1. During CD or DVD playback, press the **PROG** (Program) Button. The Program menu will appear as follows.

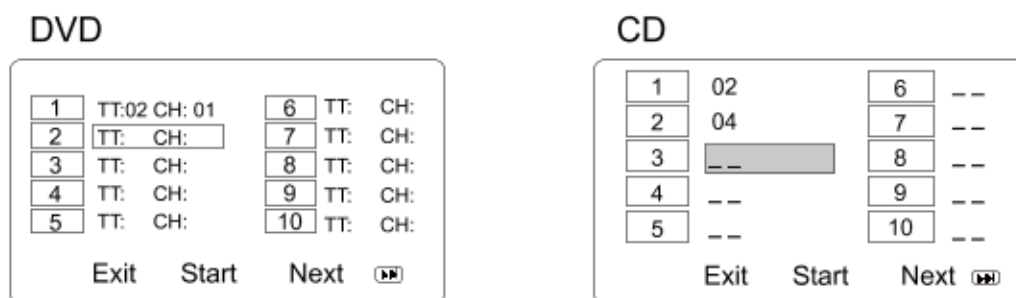

2. Using the Direction and Numeric Buttons to select and set the desired TT (Title), CH (Chapters), tracks (for CD) of the movie (music) you wants.
3. Using the Direction Button to select and highlight the "Start" Button on the screen then press the OK Button on the Remote Control or the ENTER Button on the unit to start program playback.

USB/SD/MMC PLAYBACK

1. Insert the USB Device or SD/MMC memory card into the USB port/card slot as the figure below:
(USB,SD/MMC Card are not included)

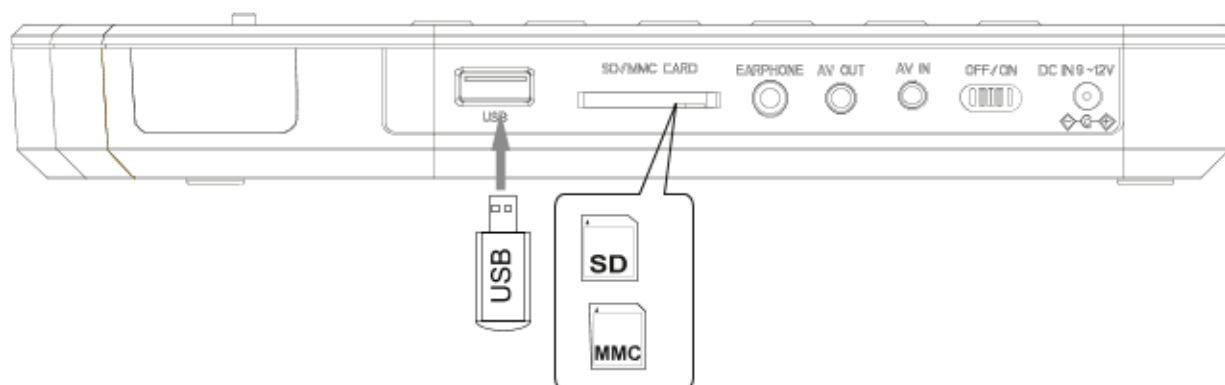

NB: The unit supported to playback:

- ~ MP3; WMA (Music file)
 - ~ JPG (Pictures)
 - ~ MPEG2; AVI; VOB (Video files up to 640x480 pixels)
- Make sure correct files were saved in the USB device or memory cards.

2. Power on the unit, wait until "No disc" appear on the screen or disc start playback. Press USB/ CARD button to select the desired playback source. Wait until folder/file list appear on the screen. Using the direction buttons to selected the desired file then press ENTER button to start playback.

SYSTEM SETUP

Setting Menus:

In full stop mode, press the SETUP Button. The setting menu will appear on the screen as below. Using the Direction ◀, ▶, ▲, ▼ Buttons to select and highlight the function you need to set or reset. Press the OK Button on the Remote Control or the ENTER Button on the unit to enter or confirm the selection. After setting, press the SETUP Button to save the settings and exit.

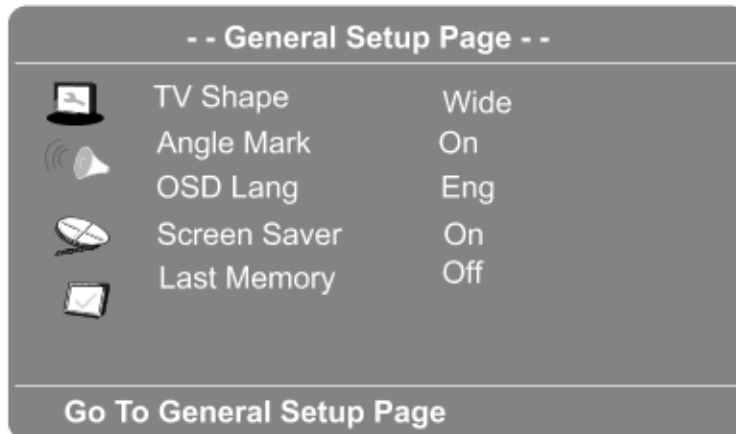

In General Setup Page:

1. If TV Shape is selected, using the Direction and ENTER/OK Buttons to set the aspect ratio to match the playing movie.
2. If Angle Mark is selected, using the Direction and ENTER/OK Buttons to set it On or Off. If set to On, when multi-angles are available in the playing DVD, the multi-angle logo will appear on the screen.
3. If OSD Lang (On Screen Display Language) is selected, using the Direction and ENTER/OK Buttons to set the OSD language as desired.
4. If Screen Saver is selected, using the Direction and ENTER/OK Buttons to set it On or Off. If set to On, the screen saver will come on when the unit stops or the image is paused for approximately five minutes.
5. If Last Memory is selected, using the Direction and ENTER/OK Buttons to set it On or Off. If set to On, the unit will start playback from the position where the disc was stopped last time.

In Speaker Setup Page:

If Speaker Setup is selected, press the ENTER/OK Buttons, the sub-setting menu will appear.

1. If Downmix is selected, using the Direction and ENTER/OK Buttons to set it to Lt/Rt; Stereo.
 - ~ If set to Lt/Rt, the rear left or rear right channels will play on both Left and Right Speakers.
 - ~ If set to Stereo, the rear left channel will play on left Left Speaker; the rear right channel will play on Right Speaker.

SYSTEM SETUP

In Video Setup Page:

1. If Picture is selected, using the Direction and ENTER/OK Buttons to set the picture quality such like Sharpness; Brightness; Contrast; Hue or Saturation as desired.
2. If Panel Display is selected, using the Direction and ENTER/OK Buttons to set the aspect ratio of the panel to 16:9 or 4:3 to match the aspect ratio of the playing movie.

In Preference Setup Page:

1. If TV Type is selected, using the Direction and ENTER/OK Buttons to set to PAL, AUTO or NTSC.
(Note: The TV system in US, Canada and Mexico is NTSC).
2. If Audio, Subtitle or Disc Menu is selected, using the Direction and ENTER/OK buttons to select and set the priority of the available language. (Functions depend on the recording of DVD).
3. If Parental is selected, using the Direction and ENTER/OK Buttons to set the rating level as desired as follow:
 - ~ Press the ► Button to enter, the rating level list will appear.
 - ~ Press the ▲ or ▼ Button to select the desired level.
 - ~ Press the ENTER/OK Buttons to enter, password enter window will pop up.
 - ~ Enter the six digit password (default password is 136900) by pressing the Numeric Buttons.
 - ~ Press the ENTER/OK Buttons to save the settings and exit.
 - ~ Rate levels:
 1. Kid Saf: Kid safe
 2. G:All ages
 3. Pg:Parental Guidance
 4. Pg13:Parental Guidance less than 13 years old
 5. Pgr:Under 17 years old, Parental Guidance suggested
 6. R:Under 17 years old, Parental Guidance strongly
 7. Nc17:17 years old or above
 8. Adult: Adult only
4. If Password is selected, press the ENTER/OK Buttons to enter, the subsetting menu will appear.
 - ~ If Password Mode is selected, using the Direction and ENTER/OK buttons to set it On (activate the rating level setting) or Off (Password is needed).
 - ~ If Password is selected, press the ENTER/OK Buttons twice to enter. The New password setting menu will appear.
 - ~ Enter the six digit password. The Column of new Password will be highlighted.
 - ~ Enter the new six digit password. The Column of Confirm Pwd will be highlighted.
 - ~ Enter the new password again. OK Button on the screen will be highlighted. Press the ENTER/OK Buttons to save the setting and exit.
5. If Default is selected, using the Direction and ENTER/OK Buttons to reset all setting to default setting or press the SETUP Button to exit without changes.

CARE AND MAINTENANCE

Caring for Discs

- Treat the disc carefully. Handle the disc only by its edges. Never allow your fingers to contact with the shiny, unprinted side of the disc.

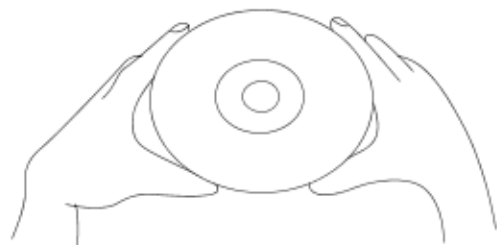

- Do not attach adhesive tape, stickers, etc. to the disc label.
- Clean the disc periodically with a soft, lint-free, dry cloth. Never use detergents or abrasive cleaners to clean the disc. If necessary, use a CD cleaning kit.
- If a disc skips or gets stuck on a section of the disc, it is probably dirty or damaged (scratched).
- When cleaning the disc, wipe in straight lines from the center of the disc to the outer edge of the disc. Never wipe in circular motions.



- Discs should be stored in their cases after each use to avoid damage.
- Do not expose discs to direct sunlight, high temperatures or dust, etc. Prolonged exposure or extreme temperatures can warp the disc.
- Do not stick or write anything on either side of the disc. Sharp writing instruments, or the ink, may damage the surface.

Cleaning the Unit

- To prevent fire or shock hazard, disconnect your unit from the AC power source when cleaning.
- The finish on your unit may be cleaned with a dust cloth and cared for as other furniture. Use caution when cleaning and wiping the plastic parts.
- Mild soap and a damp cloth may be used on the front panel.

SPECIFICATIONS

Power Source: Built-in Lithium-ion rechargeable battery, recharge by DC $\text{---}9\text{V-}12\text{V}$, 1A $\ominus\text{---}\oplus$

Power Source of Remote Control: DC $\text{---}3\text{V}$, 2 x AAA Size Batteries (not included)

Disc Compatibility: DVD/CD/CD-R/CD-RW/DVD \pm R/DVD \pm RW/MP3/JPEG

Accessories

1 x User's Manual

1 x AC/DC Adaptor (Input: AC 100-240V~, 50/60Hz, 0.5A; Output: DC $\text{---}9\text{V}$, 1000mA $\ominus\text{---}\oplus$)

1 x Car Adaptor (Input: 12V $\text{---}2\text{A}$; Output: DC 12V $\text{---}2\text{A}$)

1 x Remote Control

1 x Earphone

SPECIFICATIONS AND ACCESSORIES ARE SUBJECT TO CHANGE WITHOUT NOTICE

SYLVANIA

LECTEUR DVD PORTATIF

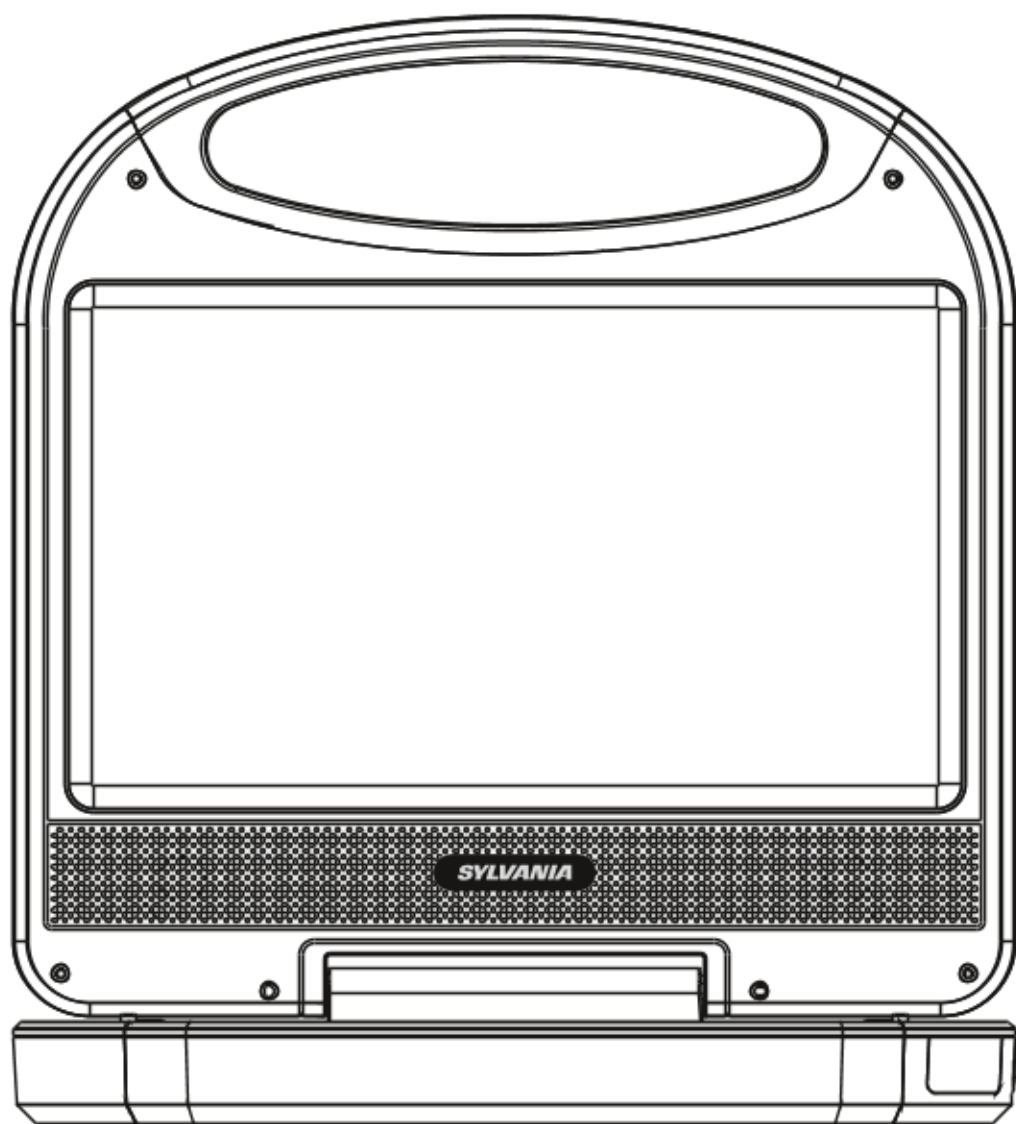

MODÈLE:SDVD1052

LISEZ CE MANUEL AVEC ATTENTION ET CONSERVEZ-LE POUR R F RENCE FUTURE

CONSIGNES DE SÉCURITÉ IMPORTANTES



ATTENTION : AFIN DE RÉDUIRE TOUT RISQUE DE CHOC ÉLECTRIQUE, NE PAS RETIRER LE COUVERCLE (OU L'ARRIÈRE). AUCUNE PIÈCE REMPLACABLE PAR L'UTILISATEUR. VEUILLEZ CONTACTER LE PERSONNEL QUALIFIÉ EN CAS DE DÉFAILLANCE.

ATTENTION :

CE LECTEUR DE DISQUE VIDÉO NUMÉRIQUE UTILISE UN SYSTÈME LASER.

POUR GARANTIR L'UTILISATION CORRECTE DE CE PRODUIT, VEUILLEZ LIRE CE MANUEL ATTENTIVEMENT ET CONSERVER POUR FUTURE RÉFÉRENCE. SI L'APPAREIL NÉCESSITE UN ENTRETIEN, VEUILLEZ CONTACTER UN POINT DE SERVICE AUTORISÉ-VOIR PROCÉDURE D'ENTRETIEN.

L'UTILISATION DE CONTRÔLES, AJUSTEMENTS OU PROCÉDURES AUTRE QUE CELLES SPÉCIFIÉES PEUVENT ENTRAÎNER UNE EXPOSITION AUX RADIATIONS POTENTIELLEMENT DANGEREUSE.

POUR ÉVITER TOUTE EXPOSITION DIRECTE AU RAYON LASER, NE PAS ESSAYER D'OUVRIR LE BOÎTIER. UNE RADIATION VISIBLE DU LASER PEUT ÊTRE ÉMISE SI LE BOÎTIER EST OUVERT. NE PAS REGARDER DIRECTEMENT DANS LE FAISCEAU.

AVERTISSEMENT :

POUR RÉDUIRE LE RISQUE D'INCENDIE OU DE CHOC ÉLECTRIQUE, NE PAS EXPOSER CET APPAREIL À LA PLUIE OU À L'HUMIDITÉ.

AVERTISSEMENT :

POUR RÉDUIRE LE RISQUE D'INCENDIE OU DE CHOC ÉLECTRIQUE ET PARASITES, UTILISER UNIQUEMENT LES ACCESSOIRES RECOMMANDÉS.

ONDULEURS :

Il est recommandé d'utiliser un onduleur en mesure de protection pour le raccord secteur. Les dégâts entraînés par la foudre et les pics de courant NE SONT PAS couverts par la garantie de ce produit.

AVERTISSEMENT :

L'adaptateur secteur/la prise d'alimentation est en charge de l'alimentation directe, et vous pouvez le débrancher sans effet négatif sur l'appareil.



Le symbole d'éclair avec une flèche, à l'intérieur d'un triangle équilatéral, indique à l'utilisateur la présence de « tension dangereuse » non isolé à l'intérieur de l'appareil, qui pourrait être suffisant pour constituer un risque de choc électrique.



Le point d'exclamation dans un triangle équilatéral attire votre attention sur des points importants de ce manuel concernant l'utilisation ou l'entretien de l'appareil.



DANGER : Radiation de laser invisible et dangereuse lorsqu'il est ouvert et le verrouillage est en panne ou désactivé. Évitez toute exposition directe au faisceau.

Déclaration de la FCC

Cet équipement a été testé et est conforme aux limites d'un appareil de Classe B, selon l'article 15 des Règles FCC. Ces limites ont été mises en place pour offrir une protection raisonnable contre les interférences dans un complexe résidentiel. Cet équipement génère, utilise et contient de l'énergie de fréquence radio, si inutilisé incorrectement pourrait créer des interférences dangereuses pour les communications radio.

Mais il n'existe aucune garantie que des interférences ne seront pas produites dans une installation particulière. Si cet équipement crée des interférences pour la réception radio ou télévisuelle, ce qui peut être constaté en l'allumant et en l'éteignant, alors il vous est conseillé d'y remédier d'une des manières suivantes :

- Réorientez ou déplacez l'antenne réceptrice. Augmentez la distance entre l'équipement et le récepteur.
- Connectez l'équipement à une prise ou circuit différent de celui du récepteur.
- Consultez le distributeur ou un technicien radio ou TV d'expérience pour de l'assistance.

CONFORMITÉ À L'INDUSTRIE DU CANADA

CAN ICES-3 (B)/NMB-3(B)

Instructions de sécurité importantes :

AVERTISSEMENT DE LA FCC :

Pour s'assurer la conformité de l'appareil, suivez les instructions de ce manuel et utilisez seulement des câbles blindés pour le raccordement à d'autres appareils. Les modifications non autorisées par le fabricant pourraient annuler le droit de l'utilisateur de faire fonctionner cet appareil.

AVERTISSEMENT :

UTILISER SOUS LA SUPERVISION D'UN ADULTE À CAUSE DU LONG CORDON D'ALIMENTATION

Cet appareil possède un long cordon d'alimentation ou autre cordon sur lequel on pourrait facilement trébucher, ce qui pourrait provoquer des blessures. Veuillez vous assurer qu'il est disposé de manière à ne pas reposer sur la table, etc. Là où un enfant pourrait facilement tirer sur la corde ou trébucher sur celui-ci accidentellement.

FAITES PREUVE DE PRUDENCE PUISQUE LES BORDS DE L'APPAREIL PEUVENT ÊTRE TRANCHANTS

Avant d'utiliser l'appareil, veuillez vous assurer de lire attentivement les instructions. Veuillez remarquer que ce sont des précautions générales et pourraient ne pas s'appliquer à votre appareil. Par exemple, cet appareil pourrait ne pas avoir la capacité d'être branché à une antenne extérieure.

1) Lisez attentivement ces instructions.

Toutes les instructions concernant la sécurité et le mode d'emploi devraient être lues avant de faire fonctionner ce produit.

2) Conservez ces instructions.

Les instructions concernant la sécurité et le mode d'emploi devraient être conservées pour référence future.

3) Respecter tous les avertissements.

Tous les avertissements sur le produit et dans le mode d'emploi devraient être respectés.

4) Suivez toutes les instructions.

Toutes les instructions d'utilisation devraient être suivies.

5) Ne pas utiliser cet appareil à proximité de l'eau.

Ne pas utiliser l'appareil à proximité de l'eau ou en environnement humide - par exemple à proximité d'un bain, bol de liquide, évier, machine à laver, dans un sous-sol humide, près d'une piscine, etc.

6) Nettoyer avec un chiffon sec uniquement.

Débrancher cet appareil avant le nettoyage. Ne pas utiliser de nettoyant liquide ou en aérosol. Utiliser un chiffon sec pour le nettoyage.

7) Ne pas bloquer les ouvertures d'aération. Installer selon les instructions du fabricant.

Les fentes et ouvertures dans le cabinet et en arrière ou dans le fond sont pour la ventilation, afin de s'assurer du fonctionnement continu de l'appareil et pour le protéger de surchauffe. Ces ouvertures ne doivent pas être bloquées ou couvertes. Les ouvertures ne devraient jamais être bloquées en plaçant le produit sur un lit, canapé, tapis ou toute autre surface similaire. Ce produit ne doit jamais être placé près ou sur un radiateur ou une source de chaleur. Ce produit ne devrait pas être placé dans une installation assemblée comme une bibliothèque ou une étagère à moins qu'une ventilation adéquate soit présente ou que les instructions du fabricant soient respectées.

8) Ne pas installer près d'une source de chaleur telle que radiateur, cuisinière ou autre appareil (y compris un amplificateur) qui produit de la chaleur.

9) **N'essayez pas de contourner les caractéristiques de sécurité d'une prise polarisée ou comportant une mise à la terre. Une prise polarisée possède deux lames dont l'une plus large que l'autre. Une prise avec mise à la terre possède deux lames et une troisième pince de mise à la terre. La large lame ou troisième broche sont là pour votre sécurité. Si la prise fournie ne peut être insérée dans votre prise murale, contactez un électricien pour faire remplacer la prise obsolète.**

10) **Ne placez pas le cordon d'alimentation là où il risque d'être écrasé ou plié, principalement près des prises, prises murales ou au point de sortie de l'équipement.**

11) **N'utilisez que des accessoires ou des attachements certifiés par le fabricant.**

12) **N'utiliser qu'avec le chariot, support, trépied, attaches murales ou table spécifiés par le fabricant, ou vendus avec l'équipement. Lorsqu'un chariot est utilisé, faire attention lors du déplacement de la combinaison chariot/appareil afin d'éviter toute blessure lors d'un basculement.**



Si l'appareil est posé sur un meuble roulant, déplacez l'ensemble avec précautions. Un arrêt brusque, une force excessive et des surfaces irrégulières peuvent faire basculer la combinaison de chariot et d'appareil.

13) **Débranchez l'équipement durant les orages ou lors des périodes d'inutilisation prolongées.**

Pour protéger votre produit des orages, ou lorsqu'il n'est pas utilisé pendant une longue période de temps, le débrancher de la prise murale et débrancher l'antenne ou système de câble. Cela préviendra tout dommage au produit causé par les éclairs et les surtensions.

14) **Faites appel au personnel qualifié pour tout besoin de réparation. Une réparation est nécessaire lorsque l'appareil a été endommagé de quelque façon, tel que cordon d'alimentation ou fiche endommagé, liquide renversé ou objets tombés dans l'appareil, appareil exposé à la pluie ou à l'humidité, appareil ne fonctionne pas normalement, ou s'il a été échappé.**

15) **Alimentation**

Ce produit devrait être alimenté seulement à partir de la source d'alimentation spécifiée sur l'étiquette.

Si vous n'êtes pas certain de la source d'alimentation, veuillez contacter le vendeur ou la compagnie d'électricité locale.

Pour les produits conçus pour fonctionner avec des piles ou d'autres sources, se référer au mode d'emploi.

16) **Lignes électriques**

Une antenne extérieure ne doit pas être située à proximité de lignes électriques aériennes ou autres circuits électriques ou d'alimentation, ou si elle peut tomber sur ces lignes ou circuits électriques. Lors de l'installation de système d'antenne extérieure, éviter de toucher ces lignes ou circuits car leur contact peut être fatal.

17) **Surcharge**

Ne pas surcharger les prises murales et les rallonges, car cela pourrait entraîner un risque d'incendie ou de choc électrique.

18) Insertion d'objet ou de liquide

Ne jamais insérer d'objet dans le produit à travers les ouvertures car il pourrait toucher des points de tensions dangereux ou faire court-circuiter des pièces, ce qui pourrait causer des feux ou chocs électriques. Ne jamais verser ou pulvériser tout type de liquide sur le produit.

19) Mise à la terre d'antenne extérieure

Si une antenne extérieure est branchée au produit, veuillez vous assurer que le système d'antenne est mis à la terre afin de fournir une protection contre les surtensions et les charges statiques. L'article 810 du code électrique national (National Electric Code), ANSI / NFPA 70, fournit des informations relatives à la mise à la terre adéquate du mât et sa structure, la mise à la terre du fil conducteur à un produit de décharge d'antenne, la taille des conducteurs de mise à la terre, l'emplacement des produits de décharge d'antenne, la connexion aux électrodes de mise à la terre et les exigences pour les électrodes de mise à la terre.

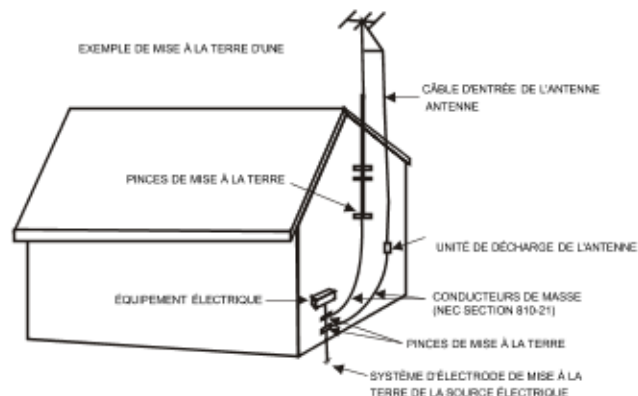

20) Entretien

Ne pas essayer d'effectuer vous-même l'entretien de ce produit alors que l'ouverture ou le retrait des couvercles pourrait vous exposer à des tensions dangereuses et autres risques. Faites appel au personnel qualifié pour tout besoin de réparation.

21) Pièces de remplacement

Lorsque des pièces de remplacement sont requises, s'assurer que le technicien utilise des pièces de remplacement spécifiées par le fabricant ou que celles-ci possèdent les mêmes caractéristiques que la pièce originale. Les substitutions non autorisées pourraient causer des feux ou chocs électriques.

22) Vérification de sécurité

Lorsque les réparations sont terminées, veuillez demander au technicien d'effectuer des contrôles de sécurité pour déterminer que le produit est en bon état de fonctionnement.

23) Montage au mur ou au plafond

Ce produit devrait être monté au mur ou au plafond seulement si recommandé par le fabricant.

24) Damage nécessitant une réparation

Débrancher le produit de la prise murale et confier la réparation à un technicien qualifié si une des conditions suivantes est rencontrée.

- a) Lorsque le cordon d'alimentation ou la fiche est endommagée.
- b) Si du liquide a été renversé ou des objets sont tombés sur le produit.
- c) Si le produit a été exposé à la pluie ou à de l'eau.
- d) Si le produit ne fonctionne pas normalement en suivant le mode d'emploi. Ajuster seulement les contrôles visés par le mode d'emploi, comme l'ajustement des autres contrôles pourrait causer des dommages et occasionnerait un effort supplémentaire de la part du technicien pour restaurer le produit à son état de fonctionnement.
- e) Si le produit a été échappé ou si le cabinet a été endommagé.
- f) Lorsque le rendement de l'appareil diminue, cela indique un besoin d'entretien.

25) Remarque à l'installateur du système CATV

Ce rappel est destiné à attirer l'attention de l'installateur du système CATV sur l'article 820-40 du NEC qui fournit des directives pour la mise à la terre adéquate et, en particulier, spécifie que le câble de mise à la terre doit être relié au système de la mise à la terre du bâtiment, aussi près que possible du point d'entrée du câble.

REMARQUE :

Faites appel au personnel qualifié pour tout besoin de réparation. Une réparation est nécessaire lorsque l'appareil a été endommagé de quelque façon tel que : le cordon d'alimentation ou la fiche a été endommagée, du liquide a été renversé dans l'appareil, l'appareil a été exposé à la pluie ou l'humidité, l'appareil a été échappé ou l'appareil ne fonctionne pas normalement.

REMARQUES SUR LA MANUTENTION :

- Lors de l'expédition du lecteur DVD, utilisez toujours le carton d'expédition et les matériaux d'emballage d'origine. Pour une protection maximale, remplacez l'appareil comme il était emballé à l'usine.
- N'utilisez pas de liquide volatil, tel qu'un insecticide à vaporiser, à proximité du lecteur DVD. Ne laissez pas de caoutchouc ou de produits en plastique en contact avec le lecteur DVD pendant une longue période de temps. Ils laisseront des traces sur la finition.
- Les panneaux du dessus et l'arrière de l'appareil peuvent devenir chauds après une longue période d'utilisation. Ceci est normal et non pas une défectuosité.
- Lorsque le lecteur DVD n'est pas utilisé, veuillez retirer le disque et éteindre l'appareil.

REMARQUES SUR L'EMPLACEMENT DU LECTEUR DVD :

Lorsque vous placez le lecteur DVD à proximité d'un téléviseur, une radio ou un magnétoscope à cassettes, l'image et le son reproduits pourraient être de mauvaise qualité. Dans ce cas, déplacez le lecteur DVD loin du téléviseur, de la radio ou du magnétoscope à cassettes.

REMARQUES SUR LE NETTOYAGE :

Utilisez un chiffon sec et doux pour le nettoyage.

- Pour la saleté tenace, tremper le chiffon dans une solution de détergent doux, essorer et essuyer. Utilisez un chiffon sec pour l'essuyer. N'utilisez pas n'importe quel type de solvant, tel que diluant et benzène, car ils pourraient endommager la surface du lecteur DVD.
- Si vous utilisez un chiffon saturé de produits chimiques pour nettoyer l'appareil, suivre les instructions de ce produit.

Avertissement :

Le nettoyage et ajustement des lentilles et autre composant du mécanisme de lecture devrait être effectué par un technicien qualifié.

REMARQUES SUR LA CONDENSATION CAUSÉE PAR L'HUMIDITÉ :

**La condensation causée par l'humidité cause des dommages au lecteur DVD.
Veuillez lire attentivement ce qui suit.**

- La condensation causée par l'humidité se produit, par exemple, lorsque vous versez une boisson froide dans un verre lors d'une journée chaude. Des gouttes d'eau se forment sur l'extérieur du verre. De la même manière, l'humidité peut se condenser sur le capteur optique de la lentille à l'intérieur de cet appareil, l'un des composants essentiels du lecteur DVD.

La condensation par humidité se produit lors des cas suivants :

- Quand vous amenez le lecteur DVD directement d'un endroit froid vers un endroit chaud.
- Lorsque vous utilisez le lecteur DVD dans une pièce où vous venez d'allumer le chauffage, ou un endroit où le vent froid du climatiseur atteint directement l'appareil.
- En été, lorsque vous utilisez le lecteur de DVD dans un endroit chaud et humide juste après avoir déplacé l'appareil d'une salle climatisée.
- Lorsque vous utilisez le lecteur de DVD dans un endroit humide.

N'utilisez pas le lecteur DVD lorsqu'une humidité peut s'y former par condensation.

- Si vous utilisez le lecteur DVD dans une telle situation, cela pourrait endommager les disques et les pièces internes. Retirez le disque, branchez le cordon d'alimentation du lecteur DVD à la prise murale, allumez le lecteur DVD et laissez-le allumé pendant deux ou trois heures. Après deux ou trois heures, le lecteur DVD se réchauffera et fera évaporer l'humidité. Gardez le lecteur DVD branché à la prise murale et vous aurez ainsi moins de chance d'avoir de la condensation par humidité.

À propos des disques

LE NUMÉRO DE RÉGION POUR CE LECTEUR DVD EST : 1
Voir la page suivante pour l'information sur les numéros de zone.



DISQUES COMPATIBLES :

Les disques suivants peuvent être lus sur ce lecteur DVD :



TYPES DE DISQUES :

DVD

Les données sur la plupart des DVD sont divisées en sections appelées titres et en sous-sections appelés chapitres, chacun d'eux comportant un titre ou un numéro de chapitre. Quelques caractéristiques de ce lecteur DVD ne fonctionneront pas avec quelques disques DVD parce qu'elles sont préréglées. Si une fonction sélectionnée ne fonctionne pas comme prévu, consultez le manuel accompagnant ce disque DVD.

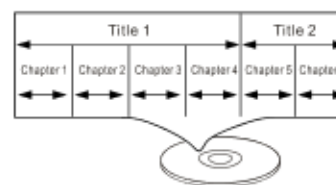

CD AUDIO :

Les données sur un CD audio sont divisées en sections appelées pistes, chacune d'elles identifiée par un numéro de piste.

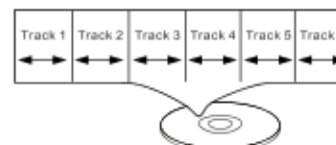

IMPORTANT !

Il est important de lire le manuel accompagnant le disque DVD, étant donné qu'il y a des caractéristiques sur le lecteur DVD qui ne peuvent être utilisées avec certains DVD. Il y a également des caractéristiques additionnelles sur le disque DVD qui sont différentes pour chaque disque DVD, ainsi elles ne sont pas expliquées dans ce manuel du propriétaire.

Ce lecteur est conforme aux systèmes de couleur PAL et NTSC. Cependant, si vous habitez aux États-Unis, au Canada ou au Mexique, laissez le réglage sur NTSC. Si réglé sur PAL, l'image du téléviseur peut subir des interférences d'image verticales. Dans ce cas, réglez le système TV sur NTSC.

Notes sur les droits d'auteur :

Il est interdit par la loi de copier, diffuser, montrer, diffuser sur le câble, jouer en public et louer du matériel sous copyright sans autorisation. Les disques vidéo DVD sont protégés contre la copie, et tout enregistrement réalisé à partir de ces disques sera déformé. Ce

produit intègre une technologie de protection du copyright qui est protégée par des revendications de méthode de certains brevets américains et autres droits de propriété intellectuelle détenus par Macrovision Corporation, et est destiné à l'usage privé et d'autres usages limités, sauf autorisation contraire de Macrovision Corporation. La rétroingénierie ou le désassemblage sont interdits.

Information de gestion de zone :

Ce lecteur DVD est conçu et fabriqué pour répondre à l'information de gestion de zone enregistrée sur un disque DVD. Si le numéro de zone décrit sur le disque DVD ne correspond pas au numéro de zone de ce lecteur DVD, ce lecteur DVD ne peut pas lire ce disque. Vous pouvez ne pas être en mesure de lire certains disques vidéo DVD sur ce lecteur, s'ils ont été achetés en dehors de votre zone géographique ou produit à des fins commerciales. Lorsque vous essayez de lire un disque non autorisé, « Mauvaise Zone » apparaît à l'écran du téléviseur.



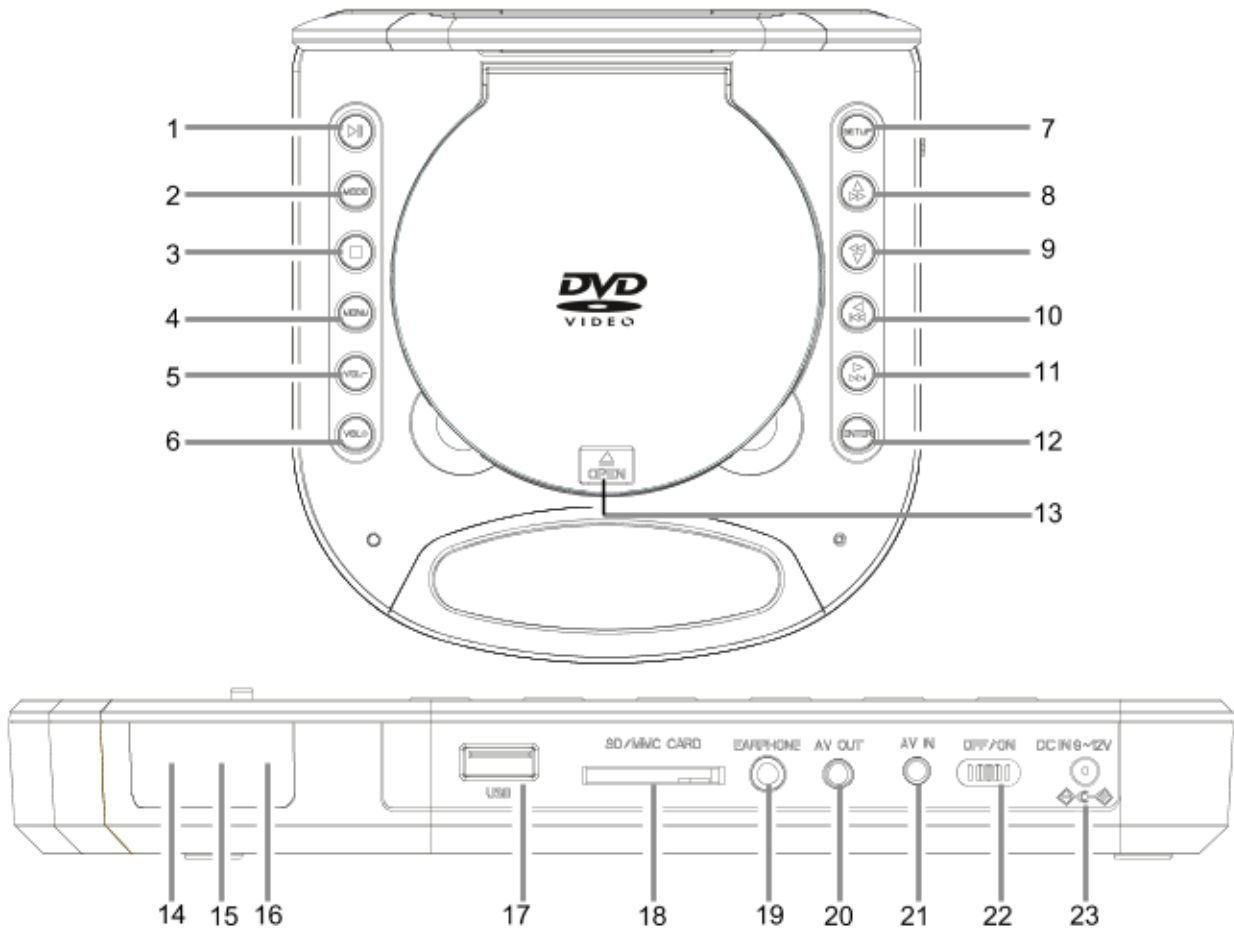



EMPLACEMENT DES CONTRÔLES



1. ►| : Pour lancer la lecture ou mettre en pause.
2. **MODE** : Pour définir le format d'image 4:3 ou 16:9.
3. ■ : En lecture, appuyez pour arrêter.
4. **MENU** : Pour afficher le menu de disque (options disponibles selon le disque).
5. **VOL-** : Pour diminuer le volume.
6. **VOL+** : Pour augmenter le volume.
7. **CONFIGURATION** : Pour entrer dans le menu de configuration.
8. ▲ Dans le menu des paramètres, pour déplacer le curseur vers le haut.
En cours de lecture, pour avance rapide.
9. ▼ Dans le menu des paramètres, pour déplacer le curseur vers le bas.
En cours de lecture, pour retour rapide.
10. ◀ Dans le menu des paramètres, pour déplacer le curseur vers la gauche.
En cours de lecture, pour aller à la piste précédente.
11. ▶ Dans le menu des paramètres, pour déplacer le curseur vers la droite.
En cours de lecture, pour aller à la piste suivante.
12. **ENTRER** : Pour confirmer la sélection (paramètres).
13. **OUVRIR** : Pour ouvrir la porte du compartiment de disque.
14. Voyant de charge
15. Récepteur de la télécommande
16. Voyant indicateur de mise sous tension
17. Port USB
18. Card Slot
19. Prise CASQUE
20. Prise de sortie AV (Audio / vidéo)
21. Prise AV IN
22. Bouton ON/OFF
23. Prise pour alimentation

EMPLACEMENT DES CONTRÔLES

TÉLÉCOMMANDE

1. Bouton SOURCE
2. Touches de VOLUME +/-
3.  Touche MUET
4. Bouton MENU
5. Touches de direction
6.  Bouton (Suivant)
7.  Bouton (Avance rapide)
8.  Bouton (Lecture/Pause)
9. Bouton USB/CARD
10. Bouton TITRE
11.  Bouton STOP
12. Bouton AUDIO
13. Bouton ALLER À
14. Bouton RÉPÉTÉ
15. Touche RALENTI
16. Touche ACL ALLUMÉ/ÉTEINT [LCD ON/OFF]
17. Boutons numériques
18. Bouton CONFIGURATION
19.  Bouton (Précédent)
20.  Bouton (Retour rapide)
21. Bouton OSD (Interface à l'écran)
22. Bouton SOUS-TITRE
23. Bouton ANGLE
24. Bouton PROG (programme)
25. Bouton OK
26. Touche RÉINITIALISATION
27. Bouton ZOOM
28. Touche de répétition A-B

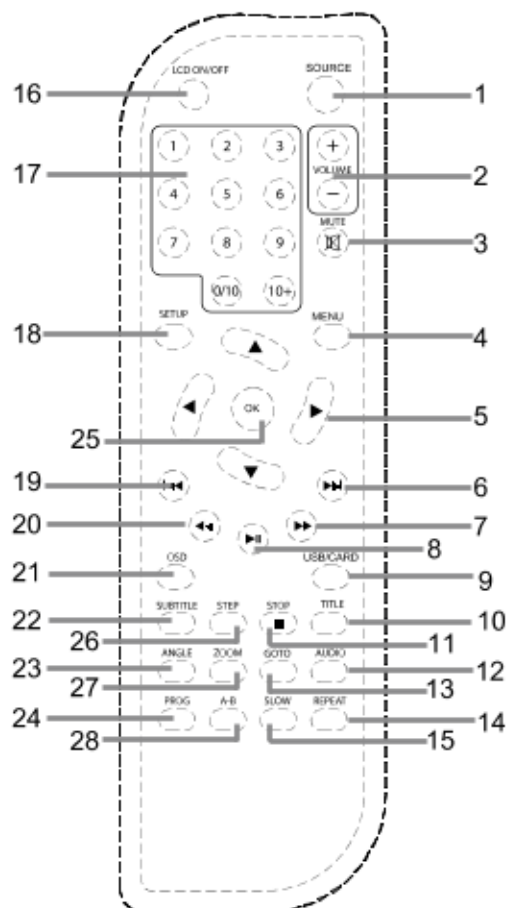

CONTRÔLES

LCD ALLUMÉ/ÉTEINT

Pour allumer ou éteindre l'écran ACL.

SOURCE: Appuyez sur pour passer en mode AV IN.

VOL (VOLUME) +/-

Pour augmenter ou diminuer le volume.

MUET

Pour désactiver le son, appuyez de nouveau pour l'activer.

ALLER À

~ Sélectionnez le titre et le chapitre souhaités, appuyez sur le bouton ALLER À [GOTO] une fois, le menu de sélection de titre et de chapitre apparaîtra à l'écran. Utilisez les touches de navigation

et les touches numériques pour sélectionner le titre et le chapitre souhaités, puis appuyez sur le bouton ENTRER [ENTER] pour débiter la lecture.

~ Sélectionnez l'heure de lecture souhaitée, appuyez deux fois sur le bouton ALLER À [GOTO], le tableau de sélection de l'heure apparaîtra à l'écran. Utilisez les touches de navigation et les touches numériques pour saisir l'heure de lecture souhaitée. Le lecteur effectuera la lecture du film conformément à l'heure de lecture sélectionnée.

~ Sélectionnez l'heure de lecture souhaitée par Chapitre à lire, appuyez trois fois sur le bouton ALLER À [GOTO], le tableau de sélection de l'heure apparaîtra à l'écran. Utilisez les touches de navigation et les touches numériques pour saisir l'heure de lecture souhaitée. Le lecteur effectuera la lecture du film conformément à l'heure de lecture sélectionnée.

LECTURE IMAGE PAR IMAGE :

Au cours de la lecture d'un film, appuyez sur le bouton ÉTAPE à plusieurs reprises pour faire jouer le film image par image

Appuyez sur le bouton ►|| Lecture/pause pour revenir à la lecture normale.

ZOOM

Au cours de la lecture de films, appuyez sur le bouton ZOOM à plusieurs reprises pour effectuer un zoom sur l'image. En mode zoom, appuyez sur les boutons de navigation pour centrer l'image au milieu de l'écran. Cette fonction n'est pas disponible sur tous les disques.

TITRE

Pour revenir à la page des titres du disque (la fonction varie selon l'enregistrement du disque).

MENU

Pour revenir à la page du menu du disque (la fonction varie selon l'enregistrement du disque).

AUDIO

Pendant la lecture, appuyez de manière répétée pour sélectionner le langage ou la piste audio. (La fonction dépend de l'enregistrement du disque).

ANGLE

Pendant la lecture d'un DVD, appuyez de manière répétée pour sélectionner l'angle de vue souhaité (la fonction varie selon l'enregistrement du disque).

SOUS-TITRE

Pendant la lecture d'un DVD, appuyez de manière répétée pour sélectionner le sous-titre souhaité (la fonction varie selon l'enregistrement du disque).

OSD (Affichage à l'écran)

Pendant la lecture, appuyez sur le bouton OSD de manière répétitive afin de lire l'information de l'état de lecture.

Répétition A-B

Au cours de la lecture, appuyez sur le bouton A-B pour définir l'endroit où vous voulez que la section commence. Appuyez de nouveau sur le bouton A-B pour définir l'endroit où vous voulez que la section se termine, le lecteur jouera alors la section sélectionnée de manière répétitive et continuellement. Appuyez sur le bouton A-B à nouveau pour revenir à la lecture normale. (Cette fonction n'est pas disponible sur tous les disques.)

LECTURE AU RALENTI

Au cours de la lecture, appuyez sur le bouton RALENTI à plusieurs reprises pour régler la vitesse de ralenti. Appuyez sur ►|| Lecture/Pause pour reprendre.

INSTALLATION DE LA PILE (TÉLÉCOMMANDE)

Installation des piles :

1. Appuyez sur la languette de la porte de pile et soulevez-la.
2. Installez deux (2) piles AAA (livrées) dans le compartiment de piles comme dans l'image à droite et selon les indications de polarité dans le compartiment.
3. Remettez en place le couvercle des pile.

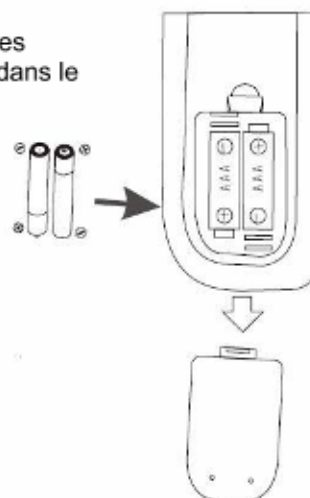

Précautions à prendre concernant les piles :

Respectez ces précautions lors de l'utilisation de piles dans cet appareil :

1. Utilisez seulement la taille et le type de pile spécifiée.
2. Veillez à respecter les polarités lorsque vous installez les piles, comme indiqué dans le compartiment à piles. Une pile installée à l'envers pourrait endommager l'appareil.
3. Ne mélangez pas différents types de piles (par ex. Alcaline et Carbone-zinc), ou des piles neuves et usagées.
4. Si les piles sont vides ou que vous n'utilisez pas l'appareil pendant une période prolongée, retirez les piles pour éviter les dommages ou blessures entraînées par des fuites de liquide de pile.
5. Ne pas essayer de recharger des piles qui ne sont pas conçues pour être rechargées. Celles-ci pourraient en effet surchauffer et exploser. (Respecter les instructions du fabricant de la pile.)
6. Ne jamais jeter les piles au feu. La pile pourrait exploser ou couler.
7. Nettoyez les contacts des piles et ceux de l'appareil avant l'installation.

Capteur de télécommande

Remarques :

1. Le transmetteur peut ne pas fonctionner si un obstacle se trouve entre l'appareil et le transmetteur.
2. Le fonctionnement de la télécommande peut devenir intermittent si la lumière directe du soleil, la lumière d'une lampe incandescente ou d'une lampe fluorescente ou une autre lumière éblouit la télécommande ou le capteur infrarouge.

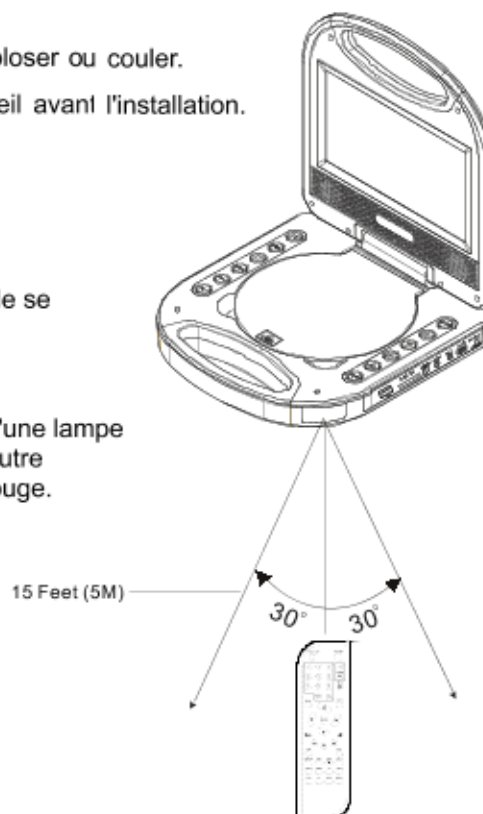

ALIMENTATION

L'appareil est doté d'une batterie au lithium-ion rechargeable. Rechargez-la comme suit :

Recharge à l'aide de l'adaptateur secteur fourni :

1. Branchez la petite fiche de l'adaptateur secteur dans la prise d'entrée située sur le côté droit de l'appareil.
2. Branchez l'adaptateur secteur dans la prise murale secteur fournissant CA 100-240V~, 50/60 Hz.
3. Pendant le chargement, l'indicateur de charge s'allume en rouge, une fois terminé, il devient vert.

N.B. : L'adaptateur secteur est conçu pour être branché directement dans une prise secteur au sol ou murale.

Remarques : Votre batterie durera plus longtemps si vous suivez ces directives pour l'entretien et son rangement.

- A. Rechargez et entreposez l'appareil dans une gamme de température de 5°C ~ 35°C (40°F ~ 95°F).
- B. Ne rechargez pas à l'excès (plus de 24 heures). Toute recharge ou décharge excessive pourrait réduire la durée de la batterie.
- C. La durée d'autonomie de la batterie réduit lentement au fil du temps.

Recharge à l'aide l'adaptateur pour voiture fourni :

1. Branchez à la prise allume-cigarette d'un véhicule équipé d'une batterie 12V comme l'indique la figure suivante.
Cet adaptateur n'est pas compatible avec un véhicule équipé d'une batterie 24 V.
2. Il s'agit d'un adaptateur allume-cigare spécial avec mise à la terre négative. Utiliser cet adaptateur CC dans une voiture avec mise à la terre positive peut provoquer une défectuosité.
3. NE branchez PAS l'adaptateur pour voiture tant que le contact de voiture n'est pas mis.
4. Débranchez l'adaptateur pour voiture de la prise allume-cigarette après chaque utilisation.

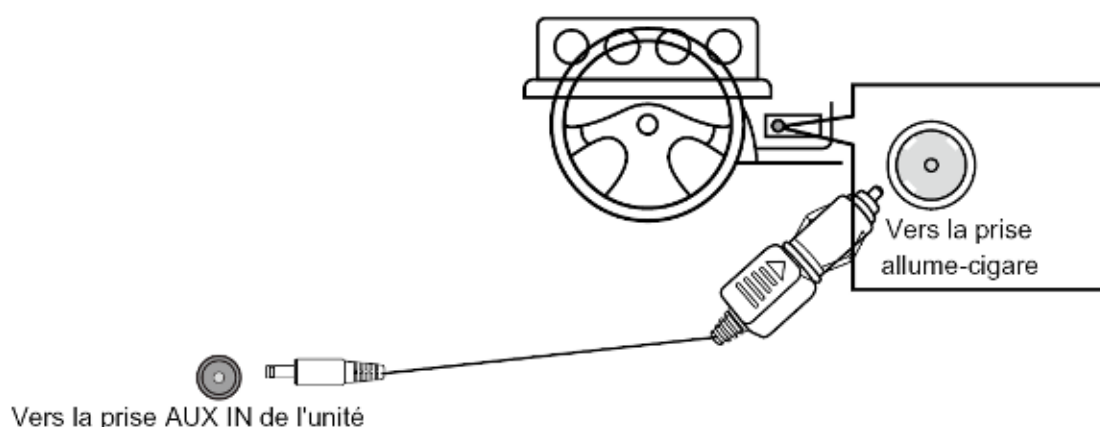

CONNEXIONS

1 Connexion à un téléviseur à l'aide du câble de connexion AV

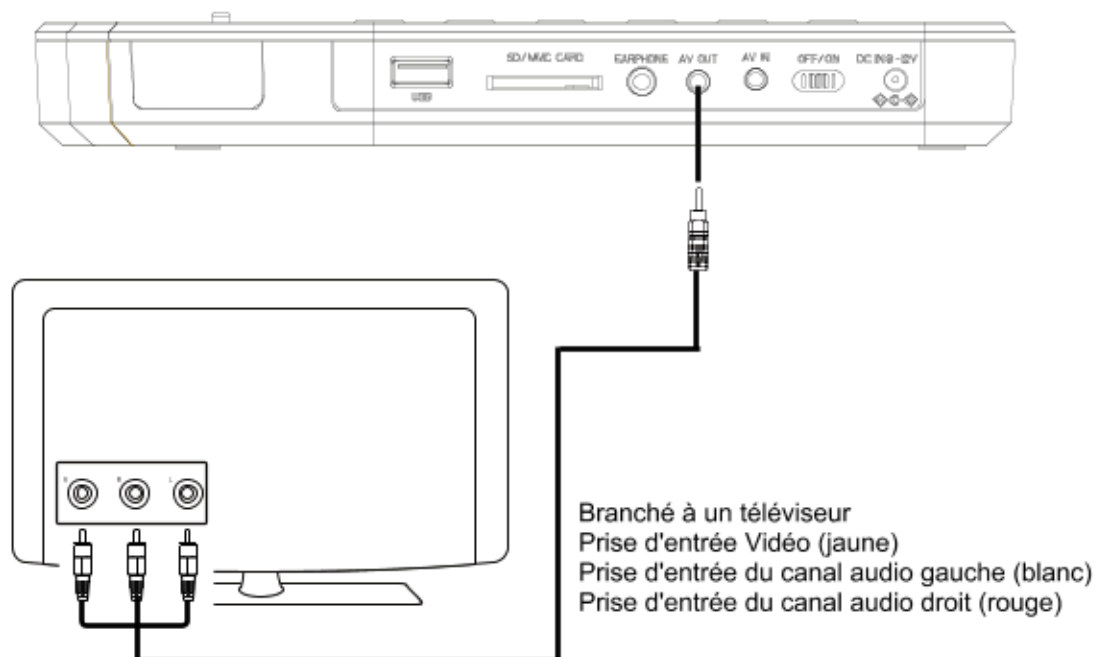

2 Connectez-vous à TV externe, etc.

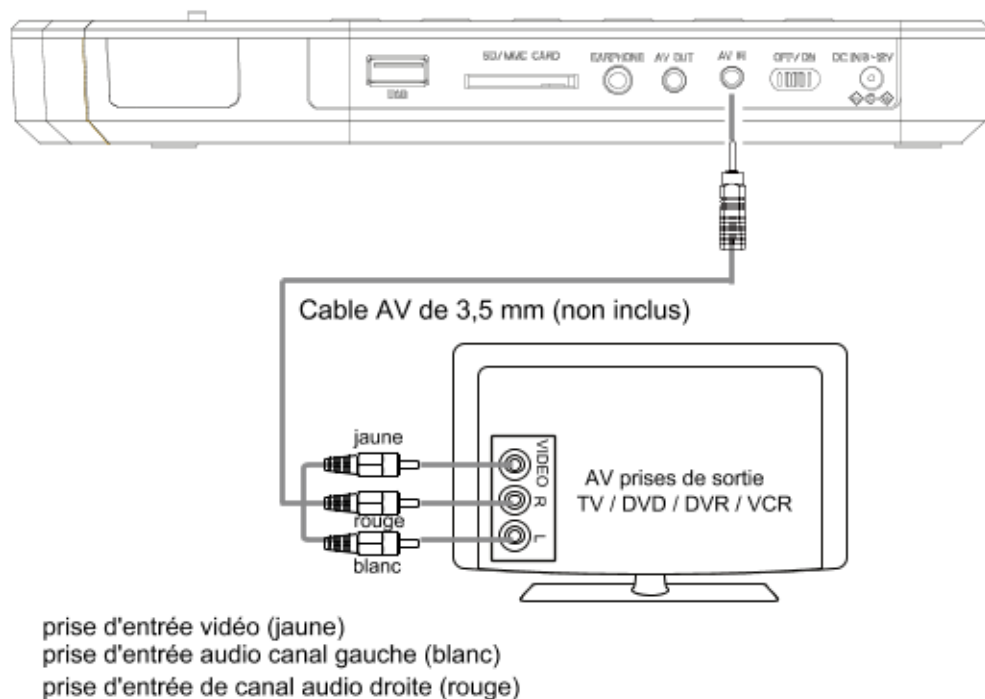

REMARQUE:

Appuyez sur le bouton SOURCE de la télécommande pour passer à mode AV IN lorsqu'il est connecté par la connexion ci-dessus.

FONCTIONNEMENT



Lecture d'un DVD :

1. Soulever le panneau. Faites glisser le commutateur d'alimentation Marche/arrêt sur la position « ON » pour allumer l'appareil, le voyant vert situé à l'avant du lecteur s'allumera.
2. Appuyez sur le bouton « OPEN » pour ouvrir la porte du disque. Placez le disque sur l'axe central, côté imprimé orienté vers le haut. Fermez la porte du disque et le lecteur lancera automatiquement la lecture.
3. Pendant l'écoute :
 - ~ Appuyez sur **▶▶** / **◀◀** de manière répétée pour rechercher une section en particulier, vers l'avant ou vers l'arrière.
 - Appuyez **▶||** Lecture/pause pour revenir à la lecture normale.
 - ~ Appuyez sur les touches **▶▶** ou **◀◀** de manière répétitive pour sauter une piste en particulier.
 - ~ Appuyez sur **▶||** Lecture/Pause pour mettre en pause et reprendre.
 - ~ Appuyez sur VOL (Volume) +/- afin d'ajuster le niveau sonore.
 - ~ Appuyez sur STOP **■** pour interrompre la lecture. Le lecteur se rappellera où le disque s'était arrêté.

Appuyez de nouveau sur le bouton Lecture/Pause **▶||** et la lecture recommencera à partir de cette position. Pour arrêter complètement la lecture ou pour recommencer du début, appuyez sur STOP **■** deux fois.

(Pour économiser l'énergie, éteignez toujours le lecteur en faisant glisser le commutateur d'alimentation Marche/arrêt du lecteur à la position « OFF » ou débranchez l'adaptateur secteur de la prise murale.)

Répétition :

- Pendant la lecture, appuyez sur RÉPÉTER deux fois. «  Chapter » apparaîtra à l'écran et le chapitre sera lu en boucle.
- Appuyez deux fois sur RÉPÉTER, «  Title » apparaîtra à l'écran, puis le Titre en cours sera lu de manière répétitive et continuellement.
- Appuyez trois fois sur le bouton RÉPÉTER, «  All » apparaîtra à l'écran, puis tous les fichiers seront répétés en continu.
- Appuyez de manière répétée RÉPÉTER jusqu'à ce que tous les voyants de répétition disparaissent de l'écran et confirment ainsi la désactivation du mode de répétition.

Lecture d'un CD :

- 1 Soulever le panneau. Faites glisser le commutateur d'alimentation Marche/arrêt sur la position « ON » pour allumer l'appareil, le voyant vert situé à l'avant du lecteur s'allumera.
2. Appuyez sur le bouton « OPEN » pour ouvrir la porte du disque Placez le disque sur l'axe central, côté imprimé orienté vers le haut. Fermez la porte du disque et le lecteur lancera automatiquement la lecture.
3. Pendant l'écoute :
 - ~ Appuyez sur ►► / ◄◄ de manière répétée pour rechercher une section en particulier, vers l'avant ou vers l'arrière.
Appuyez ►◄ Lecture/pause pour revenir à la lecture normale.
 - ~ Appuyez sur les touches ►► ou ◄◄ de manière répétitive pour sauter une piste en particulier.
 - ~ Appuyez sur ►◄ Lecture/Pause pour mettre en pause et reprendre.
 - ~ Appuyez sur VOL (Volume) +/- afin d'ajuster le niveau sonore.
 - ~ Appuyez sur STOP ■ pour arrêter la lecture. Le lecteur se rappellera où le disque s'était arrêté.
 - ~ Appuyez de nouveau sur le bouton Lecture/Pause ►◄ et la lecture recommencera à partir de cette position. Pour arrêter complètement la lecture ou pour recommencer du début, appuyez deux fois sur STOP ■.

(Pour économiser l'énergie, éteignez toujours le lecteur en faisant glisser le commutateur d'alimentation Marche/arrêt du lecteur à la position « OFF » ou débranchez l'adaptateur secteur de la prise murale.)

Répétition :

Pendant la lecture, appuyez une fois sur RÉPÉTER ; «  Track » apparaîtra à l'écran, puis la piste en cours sera répétée en continu.

Appuyez trois fois sur le bouton RÉPÉTER ; «  All » apparaîtra à l'écran, ensuite toutes les pistes sur le disque seront répétées en continu.

Appuyez de manière répétée sur RÉPÉTER jusqu'à ce que tous les voyants de répétition disparaissent de l'écran et confirment ainsi la désactivation du mode de répétition.

PROGRAMMATION D'UN CD OU D'UN DVD

1 Pendant la lecture d'un CD ou d'un DVD, appuyez sur PROG. Le menu Programme apparaîtra comme ensuite.

DVD

1	TT:02 CH: 01	6	TT: CH:
2	TT: CH:	7	TT: CH:
3	TT: CH:	8	TT: CH:
4	TT: CH:	9	TT: CH:
5	TT: CH:	10	TT: CH:

EXIT START NEXT 

CD

1	02	6	--
2	04	7	--
3	--	8	--
4	--	9	--
5	--	10	--

EXIT START NEXT 

2. Utilisez les touches de navigation et les touches numériques pour sélectionner et définir le titre (TT), les chapitres (CH), les pistes (pour les CD) du film (musique) que vous désirez.
3. ~Utilisez les boutons de navigation pour sélectionner et mettre en surbrillance le bouton « DÉMARRER », puis appuyez sur le bouton ENTRER de l'appareil ou sur le bouton OK de la télécommande pour lancer la lecture du programme.

USB/SD/MMC LECTURE

1. Insérez le périphérique USB ou SD / MMC carte mémoire dans le port USB ou fente de carte comme la figure ci-dessous: (USB, SD, carte MMC ne sont pas inclus)

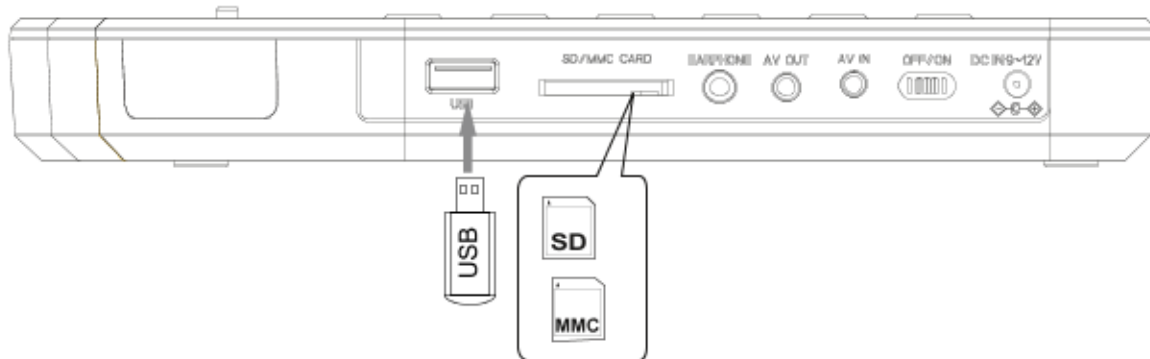

N.B. : L'appareil est compatible avec :

~ MP3; WMA (fichiers musicaux)

~ JPG (Photos)

~ MPEG2, AVI, VOB (fichiers vidéo jusqu'à 640 x 480 pixels).

Assurez-vous que des fichiers compatibles ont été enregistrés dans la clé USB ou la carte mémoire.

2. Lorsque le lecteur est ALLUMÉ, appuyez sur le bouton USB/SD de la télécommande ou appuyez sur DVD/USB/SD sur le panneau de contrôle. La fenêtre de sélection « DVD, CARD, USB » apparaît sur l'écran. Utilisez les touches de navigation pour sélectionner et mettre en surbrillance la source désirée, puis appuyez sur la touche **ENTRÉE** pour confirmer. Appuyez à nouveau sur la touche **ENTRÉE**, la liste de dossiers/fichiers apparaîtra. Utilisez les touches de navigation pour sélectionner le fichier désiré, puis appuyez sur la touche **ENTRÉE** pour lancer la lecture.

CONFIGURATION SYSTÈME

Menus de configuration :

Hors de lecture, appuyez sur le bouton CONFIGURATION. Le menu de configuration apparaîtra à l'écran comme illustré ci-dessous. Utilisez les boutons de navigation ◀, ▶, ▲, ▼ pour sélectionner et mettre en surbrillance la fonction que vous souhaitez configurer ou réinitialiser. Appuyez sur OK de la télécommande ou sur ENTRER de l'appareil pour entrer ou confirmer la sélection. Une fois terminé, appuyez sur le bouton de CONFIGURATION pour conserver les réglages et sortir.

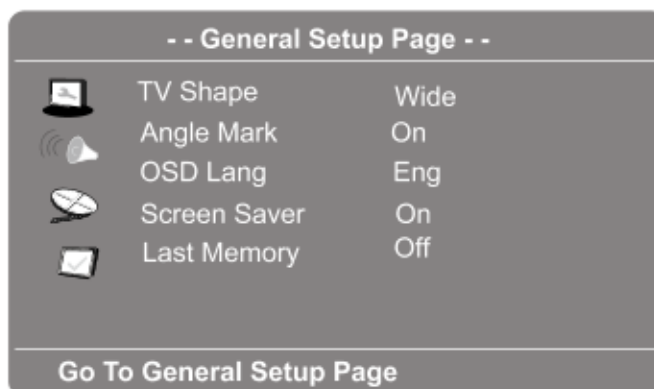

Dans la page de configuration générale :

1. Si Format TV est sélectionné, utilisez les touches de navigation et le bouton ENTRER pour configurer le format d'image afin qu'il corresponde à celui du film.
2. Si Angle est sélectionné, utilisez les touches de navigation et le bouton ENTRER/OK pour le définir sur Activé ou Désactivé. S'il est Activé, lorsque des angles de visionnement multiples sont disponibles pour le DVD en lecture, le logo multi-angles apparaîtra à l'écran.
3. Si Langue d'affichage à l'écran est sélectionnée, utilisez les touches de navigation et le bouton ENTRER/OK pour configurer comme vous le souhaitez la langue d'affichage à l'écran.
4. Si Économiseur d'écran est sélectionné, utilisez les touches de navigation et le bouton ENTRER/OK pour le définir sur Activé ou Désactivé. Lorsqu'il est activé, l'économiseur d'écran s'affichera lorsque le lecteur s'arrêtera ou que l'image sera en pause pour une période d'au moins cinq minutes.
5. Si Dernière mémoire est sélectionné, utilisez les touches de navigation et le bouton ENTRER/OK l'Activer ou le Désactiver. Lorsque cette fonction est activée, l'appareil commence la lecture à partir de la position où le disque a été arrêté la dernière fois.

Page de configuration du haut-parleur :

Si Configuration enceintes est sélectionné, appuyez sur le bouton ENTRER/OK, et le sous-menu de configuration s'affichera.

1 Si Sous échantillonnage est sélectionné, utilisez les touches de navigation et le bouton ENTRER/OK pour effectuer un réglage Gauche/Droit ou Stéréo.

~ S'il est défini sur Gauche/Droit, les canaux arrière gauche ou arrière droit seront reproduits à la fois par les enceintes de gauche et de droite.

~ S'il est défini sur Stéréo, le canal arrière gauche sera reproduit par l'enceinte de gauche ; le canal arrière droit sera reproduit par l'enceinte de droite.

CONFIGURATION SYSTÈME

Dans la page de configuration vidéo :

1. Si Image est sélectionné, utilisez les touches de navigation et le bouton ENTRER/OK pour régler les paramètres de l'image à l'écran comme la netteté, la luminosité, le contraste, la teinte et la saturation des couleurs, comme vous le souhaitez.
2. Si Affichage est sélectionné, utilisez les touches de navigation et le bouton ENTRER/OK pour régler à 16:9 ou 4:3 le format d'image à l'écran afin de le faire correspondre au film en cours.

Dans la page de configuration des préférences :

1. Si Type TV est sélectionné, utilisez les touches de navigation et le bouton ENTRER/OK pour le définir sur PAL, AUTO ou NTSC.
(Note : Le système de télévision aux États-Unis, au Canada ou au Mexique est NTSC.).
2. Si Audio, Sous-titre ou Menu disque est sélectionné, utilisez les touches de navigation et le bouton ENTRER/OK pour configurer la priorité dans la langue disponible. (Les fonctions varient en fonction de l'enregistrement du DVD).
3. Si Contrôle parental est sélectionné, utilisez les touches de navigation et le bouton ENTRER/OK pour configurer le niveau de classement, comme vous le souhaitez en suivant les étapes suivantes :
 - ~ Appuyez sur ► pour entrer, et la liste des niveaux de classement s'affichera.
 - ~ Appuyez sur ▲ ou ▼ pour sélectionner le niveau souhaité.
 - ~ Appuyez sur le bouton ENTRER/OK pour accéder, et la fenêtre d'entrée du mot de passe s'affichera.
 - ~ Saisissez le mot de passe à six chiffres (le mot de passe par défaut est 136900) en appuyant sur les touches numériques.
 - ~ Appuyez sur le bouton ENTRER/OK pour enregistrer la configuration et quitter.
 - ~ Niveaux de classement :
 - 1 Enfants Approprié pour les enfants
 2. G : tous les âges
 3. PG : Contrôle Parental
 4. Pg13 : Surveillance parentale si âgé de moins de 13 ans
 5. PGR : si moins de 17 ans, surveillance parentale est suggérée
 6. R : si moins de 17 ans, surveillance parentale est fortement suggérée
 7. Nc17 : 17 ans et plus
 8. Adulte : Contenu Adulte seulement
4. Si Mot de passe est sélectionné, appuyez sur le bouton ENTRER/OK, et le sous-menu de configuration apparaîtra.
 - ~ Si Mode Mot de passe est sélectionné, utilisez les touches de navigation et le bouton ENTRER/OK pour le définir sur Activé (active la configuration du niveau de classement) ou Désactivé (un mot de passe est exigé).
 - ~ Si Mot de passe est sélectionné, appuyez sur le bouton ENTRER/OK deux fois pour entrer. Le menu de configuration du nouveau mot de passe apparaîtra.
 - ~ Entrez le nouveau mot de passe à six chiffres. La colonne du nouveau mot de passe apparaîtra en surbrillance.
 - ~ Entrez le nouveau mot de passe à six chiffres. La colonne de confirmation du nouveau mot de passe apparaîtra en surbrillance.
 - ~ Saisissez une fois de plus le nouveau mot de passe. La touche « OK » sera mise en surbrillance à l'écran. Appuyez sur le bouton ENTRER/OK pour enregistrer la configuration et quitter.
5. Si Par défaut est sélectionné, utilisez les touches de navigation et le bouton ENTRER/OK pour réinitialiser la configuration aux paramètres par défaut ou appuyez sur le bouton CONFIGURATION pour quitter sans conserver les modifications.

NETTOYAGE ET ENTRETIEN

Soin des disques

- Traitez le disque avec soin. Manipulez le disque uniquement par ses bords. Manipulez le disque uniquement par ses bords.

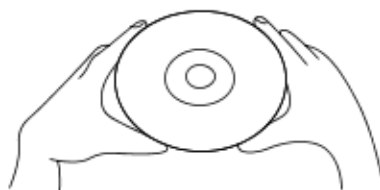

- Ne pas fixer de ruban adhésif, autocollants, etc sur l'étiquette de disque.
- Nettoyer le disque périodiquement avec un chiffon sec doux, non pelucheux. Ne jamais utiliser de détergents ou nettoyeurs abrasifs pour nettoyer le disque. Si nécessaire, utiliser une trousse de nettoyage de CD.
- Si un disque saute ou reste bloqué sur une section du disque, il est probablement sale ou endommagé (rayé).
- Lors du nettoyage du disque, l'essuyer en lignes droites du centre du disque vers le bord extérieur du disque. Ne jamais essuyer en mouvements circulaires.



- Les disques doivent être conservés dans leur boîtier après chaque utilisation pour éviter les dommages.
- Ne pas exposer les disques compacts directement au soleil, à l'humidité, à des températures élevées ou à la poussière, etc. une exposition prolongée ou des températures extrêmes peuvent déformer le disque.
- Ne pas coller ou écrire quoi que ce soit sur chaque côté du disque. Les instruments d'écriture pointus, ou l'encre, peuvent endommager la surface.

Nettoyage de l'appareil

- Afin de prévenir des risques de choc ou d'incendie, débrancher l'appareil de la source d'alimentation secteur lors du nettoyage.
- La surface de votre appareil peut être nettoyée avec un chiffon à poussière et entretenue comme avec les autres meubles. Faire attention lors du nettoyage des pièces en plastique.
- Un savon doux et un tissu humide peuvent être utilisés sur le panneau avant.

CARACTÉRISTIQUES

Source d'alimentation : Batterie au Lithium-ion rechargeable, rechargeable sur courant CC $\overline{\text{---}}$ 9-12V, 1A \ominus \oplus via la prise d'alimentation secteur

Source d'alimentation de la télécommande : 3 VCC $\overline{\text{---}}$, 2 piles de type <<AAA>> (non inclus)

Compatible avec les disques : DVD/CD/CD-R/CD-RW/DVD±R/DVD±RW/MP3/JPEG

Accessoires

1 mode d'emploi

1 Adaptateur secteur (Entrée : CA 100-240V~, 50/60Hz, 0,5A; Sortie : CC $\overline{\text{---}}$ 9V, 1000mA \ominus \oplus)

1 adaptateur pour voiture (Entrée : 12V $\overline{\text{---}}$ 2 A; Sortie : CC 12V $\overline{\text{---}}$ 2A

1 télécommande

1 Écouteurs

LES CARACTÉRISTIQUES SONT INDIQUÉES SOUS RÉSERVE DE MODIFICATIONS SANS PRÉAVIS

