

RCA • Roku TV

User Guide

Models: RTR4261-CA / RTR4260-US

English



Illustrations in this guide are provided for reference only and may differ from actual product appearance.

Product design and specification may be changed without notice.

Safety instructions

WARNING:

TO REDUCE THE RISK OF ELECTRIC SHOCK DO NOT REMOVE COVER (OR BACK). NO USER SERVICEABLE PARTS INSIDE. REFER TO QUALIFIED SERVICE PERSONNEL.



The lightning flash with arrowhead symbol, within an equilateral triangle, is intended to alert the user to the presence of uninsulated "dangerous voltage" within the products enclosure that may be of sufficient magnitude to constitute a risk of electric shock to persons.



The exclamation point within an equilateral triangle is intended to alert the user to the presence of important operating and maintenance (servicing) instructions in the literature accompanying the appliance.

IMPORTANT SAFETY INSTRUCTIONS

- 1) Read these instructions.
- 2) Keep these instructions.
- 3) Heed all warnings.
- 4) Follow all instructions.
- 5) Do not use this apparatus near water.
- 6) Clean only with dry cloth.
- 7) Do not block any ventilation openings. Install in accordance with the manufacturer's instructions.
- 8) Do not install near any heat sources such as radiators, heat registers, stoves, or other apparatus (including amplifiers) that produce heat.
- 9) Do not defeat the safety purpose of the polarized or grounding-type plug. A polarized plug has two blades with one wider than the other. A grounding type plug has two blades and a third grounding prong. The wide blade or the third prong are provided for your safety. If the provided plug does not fit into our outlet, consult an electrician for replacement of the obsolete outlet.
- 10) Protect the power cord from being walked on or pinched particularly at plugs, convenience receptacles, and the point where they exit from the apparatus.
- 11) Only use attachments/accessories specified by the manufacturer.
- 12) Use only with cart, stand, tripod, bracket, or table specified by the manufacturer, or sold with the apparatus. When a cart is used, use caution when moving the cart/apparatus combination to avoid injury from tip-over.
- 13) Unplug this apparatus during lightning storms or when unused for long periods of time.
- 14) Refer all servicing to qualified service personnel. Servicing is required when the apparatus has been damaged in any way, such as power-supply cord or plug is damaged, liquid has been spilled or objects have fallen into the apparatus, the apparatus has been exposed to rain or moisture, does not operate normally, or has been dropped.
- 15) To prevent the spread of fire, keep candles or other open flames away from this product at all times.
- 16) The ventilation should not be impeded by covering the ventilation openings with items, such as newspapers, tablecloths, curtains, etc



- 17) Apparatus should not be exposed to dripping or splashing, and objects filled with liquids, such as vases, should not be placed on the apparatus.
- 18) When you install your TV, maintain a distance of at least 4 inches between the TV and other objects (walls, cabinet sides, etc.) to ensure proper ventilation. Failing to maintain proper ventilation may result in a fire or a problem with the product caused by an increase in its internal temperature.
- 19) Attention should be drawn to the environmental aspects of battery disposal. Don't throw used batteries in dustbin.
- 20) An outside antenna system should not be located in the vicinity of overhead power lines or other electric light or power circuits, or where it can fall into such power lines or circuits. When installing an outside antenna system, extreme care should be taken to keep from touching such power lines or circuits, as contact with them might be fatal.
- 21) Do not overload wall outlets and extension cords, as this can result in a risk of fire or electric shock.
- 22) Do not push objects through any openings in this unit, as they may touch dangerous voltage points or short out parts that could result in fire or electric shock. Never spill or spray any type of liquid into the unit.
- 23) If an outside antenna or cable system is connected to the unit, be sure the antenna or cable system is grounded to provide some protection against voltage surges and built-up static charges, Section 810 of the National Electrical Code, ANSI/NFPA 70, provides information with respect to proper grounding of the mast and supporting structure, grounding of the lead-in wire to an antenna discharge unit, size of grounding conductors, location of antenna discharge unit, connection to grounding electrodes, and requirements for the grounding electrode.
- 24) When replacement parts are required, be sure the service technician uses replacement parts specified by the manufacturer or those that have the same characteristics as the original part. Unauthorized substitutions may result in fire, electric shock or other hazards.
- 25) Upon completion of any service or repairs to this unit, ask the service technician to perform safety checks to determine that the unit is in proper operating condition.
- 26) When you connect the product to other equipment, turn off the power and unplug all of the equipment from the wall outlet. Failure to do so may cause an electric shock and serious personal injury. Read the owner's manual of the other equipment carefully and follow the instructions when making any connections.
- 27) Do not allow the product to output distorted sound for an extended period of time. It may cause speaker overheating and fire.
- 28) This reminder is provided to call the cable TV system installer's attention to Article 820-40 of the NEC that provides guidelines for proper grounding and, in particular, specifies that the cable ground shall be connected to the grounding system of the building, as close to the point of cable entry as practical.
- 29) Sudden high volume sound may cause hearing or speaker damage. When you use headphones, (if the unit is equipped with a headphone jack) keep the volume at a moderate level. If you use headphones continuously with high volume sound, it may cause hearing damage.
- 30) The mains plug is used as the disconnect and shall remain readily operable.

31) The batteries (battery pack or batteries installed) shall not be exposed to excessive heat such as sunshine, fire or the like.

32)  This equipment is a Class II or double insulated electrical appliance. It has been designed in such a way that it does not require a safety connection to electrical earth.

33) The use of apparatus in moderate climates.

Operating Temperature: 5°C to 35°C Operating Humidity: ≤80% Storage

Temperature: -15°C to 45°C Storage Humidity: ≤90%

HOW TO HANDLE THE LCD PANEL

- Do not press hard or jolt the LCD panel. It may cause the LCD panel glass to break and injury may occur.
- If the LCD panel is broken, make absolutely sure that you do not touch the liquid in the panel. This may cause skin inflammation.

If the liquid gets in your mouth, immediately gargle and consult with your doctor. Also, if the liquid gets in your eyes or touches your skin, consult with your doctor after rinsing for at least 15 minutes or longer in clean water.

Possible Adverse Effects on LCD Panel: If a fixed (non-moving) pattern remains on the LCD Panel for long periods of time, the image can become permanently engrained in the LCD Panel and cause subtle but permanent ghost images. This type of damage is NOT COVERED BY YOUR WARRANTY. Never leave your LCD Panel on for long periods of time while it is displaying the following formats or images:

- Fixed Images, such as stock tickers, video game patterns, TV station logos, and websites.
- Special Formats that do not use the entire screen. For example, viewing letterbox style (16:9) media on a normal (4:3) display (black bars at top and bottom of screen); or viewing normal style (4:3) media on a widescreen (16:9) display (black bars on left and right sides of screen).

The following symptoms are not signs of malfunction but technical limitation. Therefore we disclaim any responsibility for these symptoms.

- LCD Panels are manufactured using an extremely high level of precision technology, however sometimes parts of the screen may be missing picture elements or have luminous spots.
- Do not install the LCD Panel near electronic equipment that produces electromagnetic waves. Some equipment placed too near this unit may cause interference.
- Effect on infrared devices – There may be interference while using infrared devices such as infrared cordless headphones.

Power source

This television is designed to operate on 120 volts 60 Hz, AC current. Insert the power cord into a 120 volts 60 Hz outlet.

To prevent electric shock, do not use the television's (AC) plug with an extension cord, receptacle, or other outlet unless the blades can be fully inserted to prevent blade exposure.

Never connect the television to 50 Hz, direct current, or anything other than the specified voltage.

Warning

To reduce the risk of fire or electric shock, do not expose this apparatus to rain or moisture.

Caution

Never remove the back cover of the television as this can expose you to very high voltages and other hazards. If the television does not operate properly, unplug the television and call your authorized dealer or service center. Adjust only those controls that are covered in the instructions, as improper changes or modifications not expressly approved by RCA could void the user's warranty.

PERSONAL SAFETY NOTICE

- ALWAYS read and follow all instructions for the installation and use of the TV.
- Place the TV in a location that is level and sturdy.
- DO NOT place the TV on a furniture with drawers that can be used as steps by small children.
- DO NOT allow children to pull the TV or climb on the furniture where the TV is placed.
- DO NOT allow children to play in front of or around the TV.
- ALWAYS route all the cables connecting to the TV so the cables cannot be easily pulled and grabbed by children.
- When installing the TV on a wall, please purchase a TV mount recommended by a professional TV installer, and follow the installation instructions that come with the TV mount.
- Before installing the TV on a wall, please check to make sure the wall structure can support the weight of the TV and the mount. If in doubt, please ask the advice from a professional TV installer.

FCC Statement

Note: This equipment has been tested and found to comply with the limits for a class B digital Device, pursuant to part 15 of the FCC Rules. These limits are designed to provide reasonable protection against harmful interference in a residential installation. This equipment generates, uses and can radiate radio frequency energy and, if not installed and used in accordance with the instructions, may cause harmful interference to radio Communications. However, there is no guarantee that interference will not occur in a particular installation. If this equipment does cause harmful interference to radio or television reception, which can be determined by turning the equipment off and on, the user is encouraged to try to correct the interference by one or more of the following measures:

- Reorient or relocate the receiving antenna.
- Increase the separation between the equipment and the receiver.
- Connect the equipment into an outlet on a circuit different from that to which the receiver is connected.
- Consult the dealer or an experienced radio/TV technician for help.

NOTE: The manufacturer is not responsible for any radio or TV interference caused by unauthorized modifications to this equipment. Such modifications could void the user's authority to operate the equipment.

The Wi-Fi Module complies with FCC radiation exposure limits set forth for an uncontrolled environment. This device should be installed and operated with a minimum distance of 20 centimeters between the radiator and your body.

This Class B digital apparatus complies with Canadian ICES-003.

Declaration of Conformity

This device complies with part 15 of the FCC Rules. Operation is subject to the following two conditions: (1) This device may not cause harmful interference and (2) This device must accept any interference received, including interference that may cause undesired operation

Attach the TV stand or wall mount bracket (not included)

Attach the TV Stand

CAUTION:

- Be sure to disconnect the AC power cord before installing a stand or wall mount brackets.
- The LED display is very fragile and must be protected at all times when installing the legs that form the stand. Be sure to protect the TV screen from getting scratched or damaged by any hard objects. In addition, DO NOT exert pressure on the front of the TV at any time because it could crack.

To attach the left and right legs that forms the stand:

1. Carefully place your TV face down on a soft, flat surface to prevent damage to the TV or scratching to the screen.



2. Place the legs into the bottom slots of the TV, insert and tighten the screws (found in the accessories bag) in the circled area with the screwdriver (not provided).
3. The the TV is ready for use.

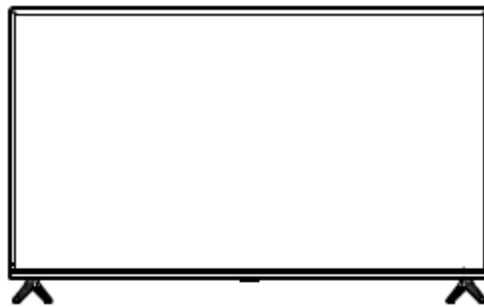

NOTE: Be sure to follow the above instructions. Insufficient tightening or incorrect installation of the stand will not support your TV correctly, and could result in damage or injury from tip-over.

Attach the Wall Mount Bracket (not included)

Before you begin the third-party manufacturer instructions, be sure to do the following things:

1. Place the TV face down on a clean, safe and cushioned surface.
2. Remove the TV stand if you already attached it.
3. Place the spacers (not included) in the corresponding bracket holes.

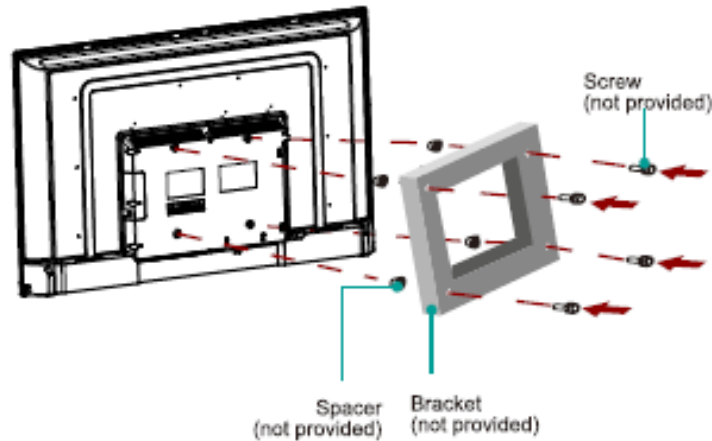

CAUTION:

- When you attach the mount, be sure to use the spacers (provided by the third-party manufacturer) between the TV and the bracket.
- To prevent internal damage to the TV and ensure it is mounted securely, be sure to use fixing screws (not provided) that are 10 mm in length when measured from the attaching surface of the mounting hook.

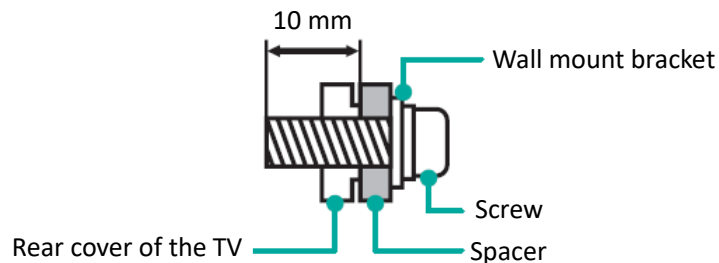

Wall mount hole pattern VESA (mm)	200 × 200
Wall mount screw size (mm)	M6

Follow instructions provided with the wall mount bracket.



- To complete the installation, please contact the wall mount manufacturer or the retailer from which you purchased the TV.
 - The selected screws are 10 mm in length when measured from the attaching surface of the rear cover. The diameter and length of the screws differ depending on the wall mount bracket model.
- NOTE: The diameter and length of the screws differ depending on the wall mount bracket model.**

Connect your TV

Connecting an antenna, cable, or satellite box

If you are using an antenna, CATV cable without a set-top box, or a cable or satellite box that has only an antenna output, connect a 75-ohm coaxial cable (not provided) from the device to the ANT/CABLE input on the TV.

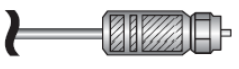
Tip: If you are using an antenna with a 300 ohm twin-lead cable, you need to use a 300-75 ohm adapter (not provided) to adapt the cable to a connection that is compatible with the TV's antenna input.

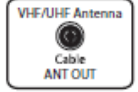
TV label	Port	Cable	External Equipment
AIR/CABLE			 Antenna  RF Out

Tip: If you receive your TV stations through a set top box from a cable or satellite TV provider, connect it to the TV using the best connection method available. From most to least desirable:





- **HDMI® input** – Digital HD and SD video
- **AV input** – analog SD video
- **Antenna input** – analog SD video using NTSC

Connecting a component with a composite AV video cable

If the best connection available on your component is AV or composite video output, connect it to the TV using a composite AV cable (not provided). Composite AV cables typically have three RCA-type plugs on each end, color coded as follows:

- **Yellow:** Video
- **Red:** Audio, right channel
- **White or black:** Audio, left channel

Connect each plug to the corresponding connector on the component and on the TV.

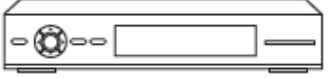



TV label	Port	Cable	External Equipment
AV IN	VIDEO	 Yellow	 VCR
	AUDIO- L	 White	 DVD Player/Recorder
	AUDIO- R	 Red	 Set-top Box

Connecting a component with an HDMI® cable

If possible, connect your devices using HDMI® cables (not provided). They help to provide the best video quality and also carry audio signals, so that only one cable is needed. For better picture quality, we recommend that you use cables designated as High Speed HDMI® cables.

Tip: You might need to configure the component to send its signal through its HDMI® connector.

The connector labeled **HDMI (ARC)** has the additional ability to use the audio return channel to send digital audio to a receiver or sound bar.

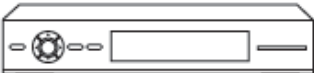
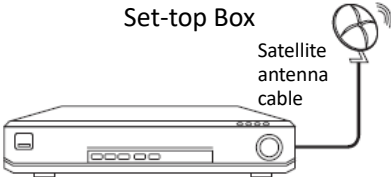
TV label	Port	Cable	External Equipment
HDMI IN			 VCR  DVD Player/Recorder  Set-top Box  Satellite Receiver Satellite antenna cable



Connecting headphones or analog sound bar

You can connect headphones or an analog sound bar (not provided) to the TV's headphone jack.

Tip: Inserting a plug in the headphone jack disables the sound from the TV's built-in speakers.

[[Partner-specific illustration showing headphone connection]]

Warning: Loud noise can damage your hearing. When using headphones, use the lowest volume setting on your headphones that still lets you hear the sound.





TV label	Port	Cable	External Equipment
Headphones 			

Connecting an AV receiver or digital sound bar

You can enjoy Dolby Digital multichannel sound from your TV if you connect a digital amplifier or sound bar (not provided) in either of two ways:

- **OPTICAL (Digital audio out)** –Connect an optical cable (not provided) from an external digital audio system.

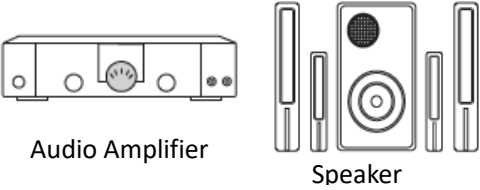
- HDMI® ARC** – Connect an HDMI® cable (not provided) from the HDMI (ARC) connector to the HDMI® input on your receiver or sound bar. This connection uses the Audio Return Channel (ARC) feature of the HDMI® specification to output sound from the TV to a compatible device. To use this feature, you must configure the TV to enable HDMI® ARC.

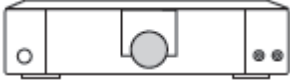
<i>TV label</i>	<i>Port</i>	<i>Cable</i>	<i>External Equipment</i>
OPTICAL			 Audio Amplifier Speaker
HDMI /ARC			 Audio Amplifier / Sound Bar

Preparing for Internet connectivity

Connecting to a Wired (Ethernet) Network

Connect your TV to your network by connecting the LAN port on the back of your TV to an external modem or router using a LAN (Ethernet/Cat 5) cable (not provided). See the illustration below.

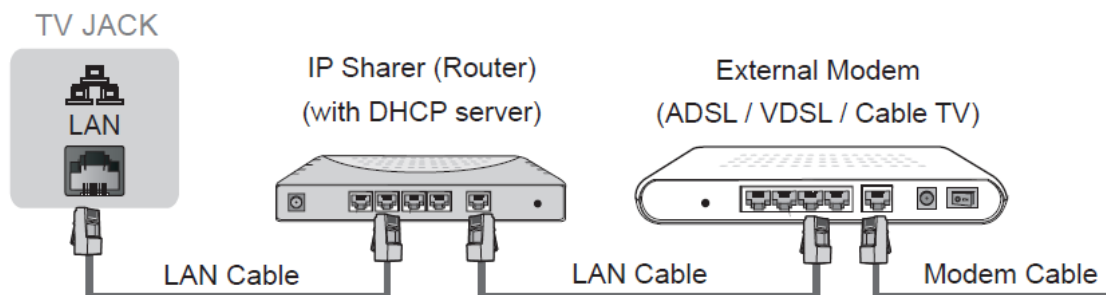

We recommend using a modem or router that supports Dynamic Host Configuration Protocol (DHCP). Modems and routers that support DHCP automatically provide the IP address, subnet mask, gateway, and DNS, so you don't have to enter them manually. Most home networks already have DHCP.

Connecting to a Wireless Network

Connect it to the Internet through a wireless modem/router or a wireless access point (not provided). The TV has a built-in wireless LAN adapter.

Connect your TV to your network wirelessly, you need a wireless router or modem. See the illustration below.

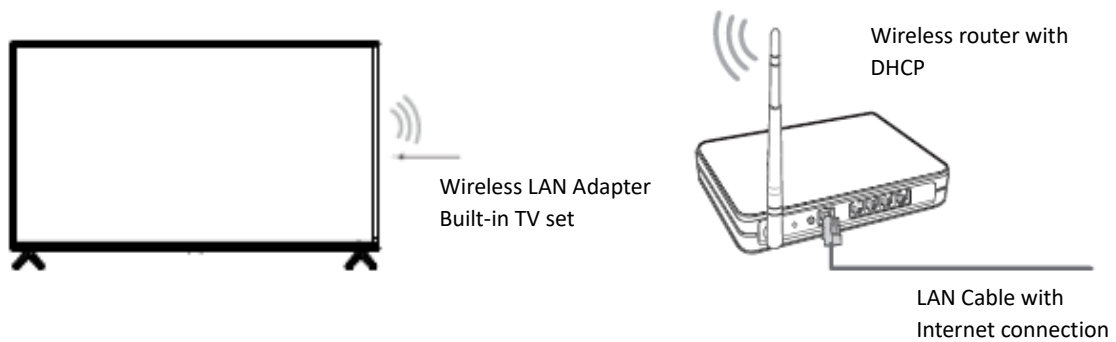

NOTES:

- The TV supports only its internal wireless network adapter—it does not support the use of a USB network adapter. For the best viewing experience, we recommend using a wireless router or access point that supports the following wireless networking standards, depending on your TV model:

- If the wireless router supports DHCP, your TV can connect more easily to the wireless network.
- If you apply a security system other than the systems listed below, it will not work with the TV.

Security system: WPA, WEP, WPA2.

AC power

Plug your TV into a power outlet. You can tell that the TV has power because the status light on the front of the TV lights up.

Remote control batteries

Open the back of your Roku TV remote control and insert the included batteries as indicated in the label in the battery compartment. Reattach the back cover.

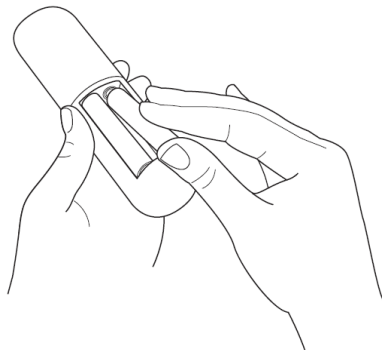

IMPORTANT NOTICE:

Depending on the country where the TV is installed, certain Roku channels may not be available. The quick launch buttons on the remote control associated with those channels will therefore not work. All other functionalities of the remote will work as designed.

Roku TV™ User Guide

Detailed instructions on using your RCA Roku TV are available in the Roku TV User Guide that is available as a PDF file. To obtain your copy of the user guide:

1. From your computer or mobile device, go to <http://go.roku.com/tvmanual>. The page, “How to set up your Roku TV™” opens.
2. Click the **Roku TV User Guide** link in this article to download the user guide.
3. If the user guide does not open automatically after the download completes, go to your browser’s download location and open **Roku-TV-User-Guide-*n-n*.pdf**. (*n-n* represents the current version number of the Roku TV software described in the user guide.)

FAQ

When you experience an issue with your TV, turn it off and unplug it, wait 30 seconds, and then reconnect the AC power. If this does not resolve the problem, then refer to the tips below. If the problem is still not resolved, then contact Manufacturer Customer Care.

PROBLEM	POSSIBLE SOLUTIONS
You do not see a picture when turning on the TV	<ul style="list-style-type: none"> • If the TV is Off, check that the status LED is On. If the TV is On, press any button on the remote control to make sure it is not in power saver mode. • The TV may be in Standby mode. Press the Power button on the remote control to activate the unit from Standby. • Check if the power cord is plugged into an active electrical outlet.
You have connected an external source to your TV but cannot find it on the Home screen	<ul style="list-style-type: none"> • Make sure your external source is turned on. • Check to see if the correct input tile is selected on the Home Screen for the external source you want to view. • Make sure you have not removed the input from your Home screen. To add it back, select Settings > TV Inputs. • Check to see if the external source device connection is snug and fully inserted into the TV port.
When you turn on your TV, there is a delay for a few seconds before the picture appears	<ul style="list-style-type: none"> • This is normal. If you have already set up your TV, it is initializing and restoring previous setting information.
You see a normal picture but do not hear any sound	<ul style="list-style-type: none"> • Check that volume is turned up. • Check if "Mute" mode is ON. Turn off mute by pressing the Mute button again, or pressing volume up. • Make sure there is nothing plugged into headphone jack on the TV. • Connecting headphone to the TV will mute the main speakers. • Make sure TV speakers are enabled. To enable them, go to Settings > Audio > TV Speakers.
You hear sound but picture color is faded or in black and white	<ul style="list-style-type: none"> • Check that the Color value is set to 50 or greater. • Check the color on another channel or input tile.
Your sound or picture is distorted or appears wavy	<ul style="list-style-type: none"> • Turn off and/or remove any electrical appliance that may be nearby the TV panel. • Insert the power plug of the TV set into another power outlet.
Your sound or picture is blurry or cuts out	<ul style="list-style-type: none"> • If you are using an external antenna, check the connections for a snug and tight fit. • Adjust or reposition the antenna placement. • You are too far from the TV station to receive a satisfactory signal. Consider hiding the channel by going to Settings > TV inputs > Antenna TV > Edit channel lineup.
You see horizontal/vertical stripes on the picture, or it is shaking	<ul style="list-style-type: none"> • Turn off and/or remove any electrical appliance that may be nearby the TV panel. • Insert the TV power cord into another electrical outlet.
You cannot connect to your wireless network	<ul style="list-style-type: none"> • Make sure you have selected the correct wireless network name on the Choose Wireless Network screen. • Make sure that you entered the correct wireless password

	<p>for your network (passwords are case sensitive).</p> <ul style="list-style-type: none"> • If you have turned off SSID broadcasting on your wireless router, add your network by selecting Add Private Network from the Select Wireless Network screen. • To check if it is a password problem, temporarily disable security on the wireless router. • If you are not getting 3 or more signal strength bars above the wireless network icon, adjust the position of the TV (if possible) or the wireless router. Even a few inches in one direction or another may help.
Your remote control is not responding to button presses	<ul style="list-style-type: none"> • Check that the TV is still on. • Check that the batteries are good and are inserted properly. • Check that there are no obstacles between the remote control and the front of the TV. • Try moving closer to the TV. If the LED on the TV flashes when you press any of the buttons on the remote control, the issue is not with the remote control. • If all of these measures fail, try unplugging the TV, waiting 30 seconds, and then reconnecting AC power.

For the latest answers to Frequently Asked Questions, visit the Roku support website (www.roku.com/support).

Specifications

Model Name		RTR4260-US/ RTR4261-CA
Dimension (W × H × D)	Without Stand	37.6 × 21.3 × 3.1 inches (956 × 542 × 78 mm)
	With Stand	37.6× 23.2 × 7.2 inches (959 × 590 × 183 mm)
Weight	Without Stand	13.4lbs (6.1 kg)
	With Stand	13.7 lbs (6.2 kg)
Active Screen Size (Diagonal)		41.5 inches
Screen Resolution		1920 × 3840
Audio Power		8 W + 8 W
Rated Power Consumption		80 W
Standby Power consumption		<0.5 W
Power Supply		120 V ~ 60 Hz
Refresh rate	HDMI Input	480i / 60HZ, 720p / 60Hz, 1080i / 60Hz, 1080p /60Hz,
Receiving systems	Analog	NTSC
	Digital	ATSC
Ports		3 HDMI ports,1 USB ports, 1 Optical, 1 RF Input, 1 Earphone Audio Output, 1RCA Composite Video Input,1 left/right Audio Input for Composite
Other features		Smart TV, Dynamic contrast picture, VESA standard wall mount support

Disclaimer: All product, product specifications, and data are subject to change without notice to improve reliability, function, design or otherwise.

Service and warranty information

LIMITED PRODUCT WARRANTY

This quality product is warranted to be free from manufacturer's defects in material and workman-ship, provided that the unit is used under the normal operating conditions intended by the manufacturer. Should you have any problem with this product, please and it is highly recommended to visit our website at www.rcadisplayvu.com before you take any other steps as we have additional copies of instruction manuals, operating manuals and troubleshooting tips on our website which gives you the answer on most of the questions you could have in operating the unit.

TERMS OF WARRANTY

C.I. Service Dept. warrants this product to be free from defects in materials and workmanship for 1 year on parts and labor. If you originally purchased your product more than 1 year ago, a repair fee may apply. Nothing within this warranty shall imply that C.I. will be responsible or liable for any damage to any items placed in this product, whether due to any defect of the product, or its use, whether proper or improper.

EXCLUSIONS

Save as herein provided, C.I. Service Dept. (Canada) or C.I. Service Dept. (USA), there are no other warranties, conditions, representations or guarantees, express or implied, made or intended by C.I. or its authorized distributors and all other warranties, conditions, representations or guarantees, including any warranties, conditions, representations or guarantees under any Sale of Goods Act or like legislation or statute is hereby expressly excluded. Save as herein provided, C.I. Service Dept. (Canada) or C.I. Service Dept. (USA), shall not be responsible for any damages to persons or property, including the unit itself, howsoever caused or any consequential damages arising from the malfunction of the unit and by the purchase of the unit, the purchaser does hereby agree to indemnify and save harmless C.I. from any claim for damages to persons or property caused by the unit. Your warranty does not cover damages which are caused by: • Fire, accident, lightning, flood and/or other acts of God • Faulty installation, set-up adjustments, improper antenna, inadequate signal reception, adjustment of consumer controls and/or improper maintenance • Failure which results from misuse, abuse, neglect, mishandling, misapplication, and/or alteration.

TO OBTAIN REPAIRS UNDER THE TERMS OF THIS WARRANTY IF PURCHASED IN THE UNITED STATES OF AMERICA

1. The original purchaser must present a copy of the original bill of sale and the service warranty card.
2. Any alterations, abuse, misuse, battery corrosion or accidental damage voids the warranty.
3. The warranty does not cover cabinets and accessories.
4. No warranty or insurance contained or set out shall apply when damage or repair is caused by power failure; damage in transit or when moving the unit; improper power supply; use for commercial or industrial purposes; service calls resulting in customer education, etc.
5. The defective product should be mailed prepaid to:

Curtis International Ltd.
C/O Lotus International
Company
6880 Commerce Blvd.
Canton MI 48187
U.S.A.

For service assistance and product information, please call: 1-800-968-9853.

6. C.I. reserves the right to repair or replace the parts which have become defective.

TO OBTAIN REPAIRS UNDER THE TERMS OF THIS WARRANTY IF PURCHASED IN CANADA

How to get service:

- Call **1-800-968-9853**. Please have your unit's date of purchase and model/serial number ready. The model/serial number information can be found on the back of your unit.
- A representative will troubleshoot your problem over the phone.
- If it is that your unit requires service, the service location will be at the sole discretion of Curtis based upon the Curtis Limited Warranty statement. determined
- You will bear the transportation cost to and from the Service Centre (Unless you have made other arrangements with your dealer at the time of purchase whereby he undertakes this responsibility)
- At the sole discretion of Curtis, Televisions are either consumer carry-in to an Authorized Curtis Service Centre or directly exchanged for a new or refurbished/remanufactured unit.
- Proof of purchase in the form of an original bill of sale or receipted invoice from an Authorized Dealer which is evidence that the product is within the warranty period must be presented to obtain warranty service.

To begin the **warranty repair process**, please note that you **MUST** obtain a **return authorization number prior** to returning your product for warranty based support. This can be placed under the 1-800-968-9853 contact line.

Pour obtenir assistance et information appelez: 1-800-968-9853.
Curtis International Ltd.

Pour obtenir assistance et information appelez: 1-800-968-9853.
7045 BECKETT DRIVE, UNIT 15, MISSISSAUGA, ON, L5S 2A3 www.curtisint.com

Dolby Digital

Manufactured under license from Dolby Laboratories.
Dolby, Dolby Audio, and the double-D symbol are trademarks of Dolby Laboratories.



HDMI®

The terms HDMI® and HDMI® High-Definition Multimedia Interface, and the HDMI® Logo are trademarks or registered trademarks of HDMI® Licensing LLC in the United States and other countries.



Roku

ROKU, ROKU TV and the ROKU logo are the trademarks or registered trademarks of Roku, Inc. All other trademarks and logos herein are the property of their respective owners.



RCA

RCA, the RCA logo, the two dogs (Nipper and Chipper) logo, are registered trademarks or trademarks of RCA Trademark Management and are used under license by Curtis International Ltd.



Any other product, service, company, trade or product name and logo referenced herein are neither endorsed or sponsored by RCA Trademark Management or its affiliates.

RCA • Roku TV

Manuel Utile

Modèles: RTR4261-CA / RTR4260-US

Français



Les illustrations dans ce mode d'emploi sont seulement pour votre référence et peuvent différer de l'apparence du produit réel.

La conception et les spécifications du produit peuvent être modifiées sans préavis.

Consignes de sécurité

AVERTISSEMENT:

AFIN DE REQUIRE LES RISQUES DE CHOC ELECTRIQUE, NE RETIREZ PAS LE COUVERCLE (OU LE PANNEAU ARRIERE). AUCUNE PIECE NE PEUT ETRE REPAREE PAR L'UTILISATEUR. CONFIEZ L'APPAREIL A UN TECHNICIEN QUALIFIE.



Le symbole représentant un éclair dans un triangle équilatéral a pour but d'avertir l'utilisateur du danger présenté par des pièces non isolées à l'intérieur de l'appareil et dont la tension est suffisante pour provoquer des décharges électriques dangereuses.



Le point d'exclamation dans un triangle équilatéral a pour but d'avertir l'utilisateur que des instructions importantes relatives à l'utilisation et à l'entretien se trouvent dans le manuel accompagnant l'appareil.

IMPORTANT SAFETY INSTRUCTIONS

- 1) Lisez ces consignes.
- 2) Gardez ces consignes.
- 3) Conformez-vous à tous les avertissements.
- 4) Suivez toutes les consignes applicables.
- 5) N'utilisez pas cet appareil près de l'eau.
- 6) Nettoyez uniquement à l'aide d'un chiffon sec
- 7) N'obstruez jamais les orifices d'aération de l'appareil et installez-le en conformité avec les instructions du fabricant.
- 8) N'installez pas l'appareil à proximité d'une source de chaleur telle que radiateurs, registres de chaleur, poêles ou autre appareil (y compris les amplificateurs) qui produit de la chaleur.
- 9) N'allez pas à l'encontre de l'objectif de sécurité de la fiche polarisée ou vec mise à la terre. Une fiche polarisée a deux lames, une étant plus large que l'autre. Une fiche vec mise à la terre a deux lames et une troisième broche de terre. La lame large ou la troisième broche est destinée à vous protéger. Si la fiche ournie ne s'insère pas dans votre prise, contactez un électricien pour faire remplacer la prise désuète.
- 10) Empêchez le cordon d'être piétiné ou pincé, surtout aux fiche, prises de courant, et au point de leur sortie de l'appareil.
- 11) Utilisez uniquement les accessoires précisés par le fabricant.
- 12) N'utilisez cet appareil qu'avec un chariot, un socle, un trépied, une console ou une table conçu pour supporter le poids et la taille de l'appareil. Si vous utilisez un chariot, manœuvrez avec précaution l'ensemble chariot/appareil pour éviter toute blessure résultant d'un basculement.
- 13) Débranchez cet appareil durant les orages électriques ou lorsqu'il n'est pas utilisé pendant des périodes prolongées.
- 14) Confiez tout la répaation de cet appareil à du personnel qualifié Une réparation peut être requise lorsque l'appareil a été endommagé de quelque manière que ce soit, tel qu'un cordon ou une fiche endommagé, du liquide déersé ou des objets tombés dans l'appareil, l'appareil a été exposé à la pluie ou à l'humidité, un appareil qui ne fonctionne pas normalement ou qui est tombé.
- 15) Pour éviter la propagation du feu, garder les chandelles ou autres flammes vives éloignées de ce produit à tout moment.
- 16) La ventilation ne doit pas être gênée en recouvrant les orifices d'aération avec des objets tels que journaux, nappes, rideaux, etc.
- 17) L'appareil ne doit pas être exposé à des égouttements d'eau ou des éclaboussures, et de plus aucun objet rempli de liquide, tel que des vases, ne doit être placé sur l'appareil.



- 18) Lorsque vous installez votre téléviseur, maintenez une distance d'au moins 10cm entre l'appareil et les objets environnants (murs, parois de meubles, etc) afin d'assurer une bonne ventilation. Le fait de ne pas assurer une bonne ventilation peut conduire à un incendie ou à des problèmes de l'appareil, causés par une augmentation de sa température interne.
- 19) Prêtez une attention à la protection de l'environnement lors de l'élimination des piles usées. Ne pas jeter les piles usées dans la poubelle.
- 20) L'antenne extérieure ne doit pas être placée à proximité de lignes d'alimentation aériennes ni de circuits électriques, ni de telle façon qu'elle puisse toucher ces lignes ou fils en tombant. Faites preuve d'extrême prudence pendant l'installation d'une antenne extérieure et veillez à ne pas toucher ces lignes ou circuits car leur contact peut être fatal.
- 21) Ne surchargez pas les prises électriques murales ni les cordons de rallonge, car cela risque de causer un incendie ou des chocs électriques. Do not overload wall outlets and extension cords, as this can result in a risk of fire or electric shock.
- 22) N'insérez pas d'objets à l'intérieur de l'appareil, car cela peut toucher des points de tension dangereux, causer un court-circuit, un incendie ou des chocs électriques. Ne versez, ni ne vaporisez jamais de liquide sur l'appareil. Do not push objects through any openings in this unit, as they may touch dangerous voltage points or short out parts that could result in fire or electric shock. Never spill or spray any type of liquid into the unit.
- 23) Si une antenne extérieure ou un système de transmission par câble est relié à l'appareil, vous devez vous assurer que l'antenne ou le système de transmission par câble est convenablement mis à la terre de manière à être protégé, dans toute la mesure du possible, contre les surtensions et les charges d'électricité statique. La section 810 du code national de l'électricité (ANSI/NFPA 70) vous renseigne sur les moyens appropriés de mettre le mât et la structure de support à la terre.
- 24) Quand il est nécessaire de remplacer certaines pièces de l'appareil, assurez-vous que le réparateur utilise des pièces recommandées par le fabricant ou ayant les mêmes caractéristiques que les pièces originales. Le remplacement par des pièces non autorisées peut causer un incendie, des chocs électriques ou être la source d'autres dangers.
- 25) Après service ou réparation, demandez au technicien d'effectuer des vérifications de sécurité pour s'assurer que l'appareil soit en bon état de fonctionnement.
- 26) Lorsque vous désirez raccorder cet appareil à un autre appareil, éteignez toutes les appareils et débranchez-les du réseau électrique. Car autrement, vous risquez de subir un choc électrique ou des blessures. Lisez attentivement les guides d'utilisateurs accompagnant tous les appareils et suivez les directives lorsque vous effectuez les raccordements.
- 27) Ne laissez pas les haut-parleurs fournir une reproduction sonore comportant de la distorsion pendant une trop longue période car cela risque de faire surchauffer les enceintes acoustiques et causer un incendie.
- 28) Cet avis est destiné à informer l'installateur d'une antenne extérieure que l'article 820-40 du Code national de l'électricité (NEC) fournit les directives à suivre et les consignes à respecter pour effectuer une mise à la terre adéquate de l'appareil et stipule que « le dispositif de mise à la terre du câble doit être raccordé à un système de mise à la terre de l'édifice, aussi près que possible de son point d'entrée ».
- 29) Un haut volume de son inattendu peut endommager l'audition ou les enceintes. Lorsque vous utilisez un casque à écouteurs, (si l'appareil est équipé d'une prise casque), maintenez le volume à un niveau modéré. Si vous utilisez toujours un casque à écouteurs avec un volume élevé, cela pourrait causer des dommages auditifs.
- 30) La principale prise est utilisée pour déconnecter et devra rester facilement accessible.
- 31) Les piles (le paquet de piles ou les piles installées) ne doivent pas être exposées à une chaleur excessive comme le soleil, le feu, etc.
- 32)  Cet appareil électrique appartient à la classe II (double isolation). Il a été conçu de telle manière qu'il ne nécessite pas une connexion de sécurité à la terre.

33) L'utilisation des appareils dans les climats modérés.

Température d'utilisation: de 5°C à 35°C Niveau d'humidité d'utilisation: ≤80%

Température de stockage: de -15°C à 45°C Niveau d'humidité de stockage: ≤90%

PRÉCAUTIONS À PRENDRE AVEC L'ÉCRAN

- N'appliquez aucune pression sur l'écran LCD et ne le secouez d'aucune façon. Il peut causer le verre brisé et des blessures peuvent survenir.
 - En cas de bris de l'écran LCD, veillez surtout à ne pas toucher le liquide qui s'échappe de l'écran. Cela pourrait irriter la peau. Si le liquide pénètre dans la bouche, il faut le cracher immédiatement et consulter un docteur sans délai.
- Pareillement, si le liquide entre en contact avec les yeux ou la peau, il faut tout d'abord rincer à grande eau les parties touchées pendant au moins 15 minutes puis consultez un docteur sans tarder.

EFFECTS INDESIRABLE POSSIBLE SUR ECRAN LCD: Ne figez pas d'images sur l'écran LCD trop longtemps car cela peut entraîner une rémanence à l'écran LCD, également appelée brûlure d'écran et peut causer des images fantômes fixe.

LA GARANTIE NE COUVRE PAS LES DOMMAGES CAUSES PAR LA REMANENCE

Ne jamais laisser votre écran LCD sur de longues périodes de temps lorsqu'il affiche les formats suivants ou les images.

- Images fixes: Comme bousiers, Image de jeu vidéo, de PC, logo de stations de télévision, et site web.
- Les formats spéciaux qui ne couvrent pas l'entièreté de l'écran LCD. Par exemple, les formats (16:9) sur un écran normal (4:3) (lignes en haut et en bas de l'écran); ou les formats d'image réguliers (4:3) sur un écran large (16:9) (lignes à gauche et à droite de l'écran).

Les symptômes suivants ne sont pas dus à un défaut de l'appareil mais à ses caractéristiques techniques. Dans les cas énoncés ci-après, aucun recours à la garantie d'usine ne pourra être réclamé.

- L'écran LCD de ce téléviseur est constitué de cellules minces et est le fruit d'une technologie très précise. Il peut y avoir des cellules qui n'émettent pas de lumière ou qui restent allumées. Ceci n'est pas dû à un défaut de l'appareil.
- N'installez pas le l'écran LCD près d'équipement électronique sensible aux ondes électromagnétiques. Il existe de l'équipement qui, trop proche de l'appareil, peut générer des interférences.
- Effet sur les périphériques infa-rouges – Des interférences peuvent être provoquées, par exemple, par l'utilisation d'un casque sans fil à cause des rayons infra-rouges.

Alimentation

Ce téléviseur LCD est conçu pour fonctionner sur 100-120 volts 60 Hz, courant alternatif. Insérez le cordon d'alimentation dans une prise de courant 100-120 volts 60 Hz. Pour éviter tout choc électrique, n'utilisez pas fiche polarisée de la télévision CD avec une rallonge, un réceptacle ou toute autre prise sauf si les lames peuvent être insérées complètement pour éviter l'exposition de la lame.

Ne jamais raccorder la télévision à courant continu 50 Hz, ou autre chose que la tension spécifié.

Avertissement

Pour éviter tout risqué d'incendie ou de choc, n'exposez pas cet appareil à la pluie ou à un environnement humide.

Mise en garde

Ne retirez jamais le couvercle arrière du téléviseur car vous seriez ainsi exposé à des risques de chocs électriques ou dangers divers. Si votre appareil ne fonctionne pas adéquatement, débranchez-le et contactez un marchand ou un centre de dépannage autorisé. Ajuster seulement les commandes que sont traitées dans les instructions, comme une mauvaise changements ou modifications non xpressément approuvés par Hitachi pourraient annuler la garantie de l'utilisateur. Régler uniquement les commandes qui sont illustrées dans les directives; les modifications ou changements qui ne sont pas expressément approuvés par Hitachi pourraient retirer le droit d'usage de l'utilisateur.

Avis de sécurité personnelle

- Toujours lire et suivre toutes les instructions pour l'installation et l'utilisation du téléviseur.
- Placez le téléviseur dans un endroit de niveau et solide.
- Ne placez pas le téléviseur sur un meuble avec des tiroirs qui peuvent être utilisés comme marches par les petits enfants.
- Ne laissez pas les enfants tirer sur le téléviseur ou monter sur les meubles où le téléviseur est placé.
- Ne laissez pas les enfants jouer devant ou autour du téléviseur.
- Acheminez toujours tous les câbles connectés au téléviseur afin que les câbles ne puissent pas être facilement tirés et saisis par les enfants.
- Lors de l'installation du téléviseur sur un mur, veuillez acheter une monture TV recommandée par un installateur de télévision professionnel et suivre les instructions d'installation fournies avec la monture TV.
- Avant d'installer le téléviseur sur un mur, assurez-vous que la structure du mur peut supporter le poids du téléviseur et du support. En cas de doute, s'il vous plaît demander les conseils d'un installateur de télévision professionnel.

Avertissement de la FCC

Note: Cet appareil a été testé et est en conformité avec les limites d'un appareil numérique de classe B en vertu de la partie 15 des règlements de la FCC. Ces limites sont destinées à fournir une protection raisonnable contre l'interférence humaine dans une installation résidentielle. Cet appareil génère, utilise et peut émettre l'énergie de fréquences radio et, s'il n'est pas installé et utilisé en accord avec les instructions, pourrait causer des interférences nuisibles pour les communications radio.

Cependant, il n'existe pas de garantie que l'interférence n'advient pas sur une installation en particulier. Si cet appareil ne cause pas d'interférence nuisible pour une réception radio ou télévision, qui peut être déterminée par l'allumage ou non de l'appareil, l'utilisateur est encouragé à corriger les interférences en suivant une ou plusieurs des mesures suivantes :

- Réorienter ou replacer l'antenne.
- Augmenter la séparation entre l'appareil et le récepteur.
- Connecter l'appareil dans une prise d'un circuit différent que celui du récepteur.
- Consulter le détaillant ou un technicien expérimenté radio/TV pour une assistance.

NOTE: Le fabricant n'est pas responsable des interférences radio ou TV causées par des modifications non-autorisées d'équipements. De telles modifications pourraient annuler l'autorité de l'utilisateur d'opérer sur l'équipement.

Le module Wifi est en conformité avec les limites de la FCC relatives à l'exposition aux rayonnements pour un environnement non-contrôlé. Cet appareil doit être installé et mis en service à une distance minimum de 20 cm entre le radiateur et votre corps.

Cet appareil numérique de la classe B est conforme à la norme NMB-003 du Canada.

Déclaration de conformité

Cet appareil est conforme à la partie 15 de la réglementation de la FCC. Son fonctionnement est soumis aux deux conditions suivantes : (1) Ce dispositif ne doit pas causer d'interférences nuisibles et (2) Ce dispositif doit accepter toute interférence reçue, y compris les interférences qui pourraient causer un fonctionnement non souhaité.

Monter le support TV ou le support mural (non inclus)

Monter le support TV

AVERTISSEMENT:

- Assurez-vous d'avoir déconnecté le cordon d'alimentation du secteur avant d'installer le support TV ou support mural
- L'affichage de la LED est très fragile et doit être protégé à tout moment lorsque vous installez les pieds qui forment le support. Assurez-vous de protéger l'écran TV d'égratignure ou d'endommagement par des objets lourds. De plus, NE JAMAIS exercer de pression sur la face avant de la TV car elle pourrait se casser.

Pour monter les pieds droit et gauche qui forment le support :

4. Placer avec soin la TV sur la face avant sur une surface plane et lisse, afin d'empêcher des dommages sur la TV ou des égratignures sur l'écran.

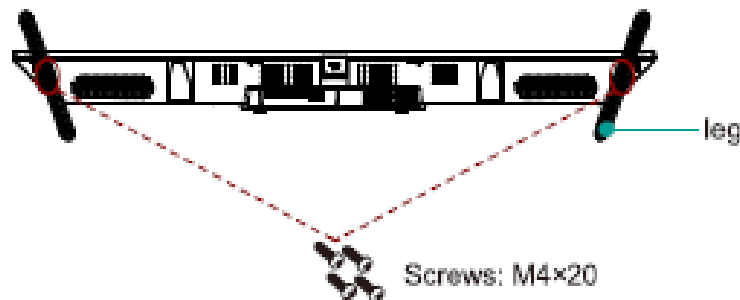

5. Placer les pieds dans les fentes au bas de la TV, insérez et resserrez les vis (disponibles dans le sachet d'accessoires) dans la zone encadrée à l'aide du tournevis (non fourni).
6. La télévision est prêt à être utilisé maintenant.

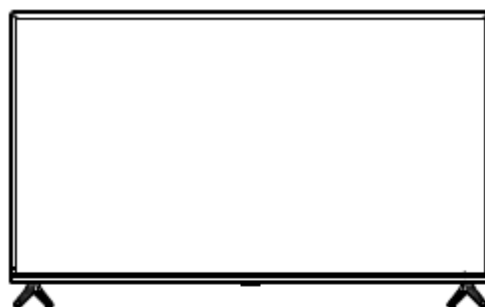

REMARQUE : Veuillez suivre les instructions ci-dessus. Le resserrement insuffisant ou la mauvaise installation du support ne supportera pas bien votre téléviseur et pourrait entraîner des dommages ou des blessures causés par le basculement.

Monter le support mural (non inclus)

Avant de suivre les instructions du fabricant tiers, assurez-vous d'effectuer les étapes suivantes:

6. Placer la TV sur la face avant sur une surface propre, sécurisée et rembourrée.
7. Retirer le support TV si vous l'avez déjà attaché.
8. Placer les cales d'espacement (non inclus) dans les trous du support.

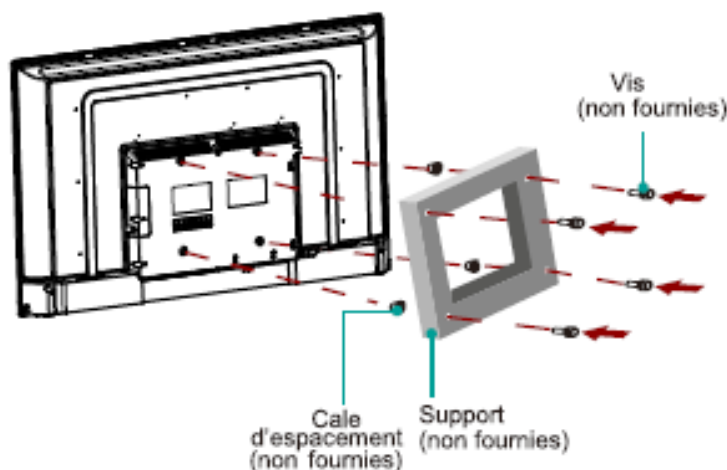

AVERTISSEMENT:

- Lorsque vous assemblez le support, assurez-vous d'utiliser les cales d'espacement (fournies par le fabricant tiers) être la TV et le support.
- Afin de prévenir des dommages internes sur la TV et de sécuriser son assemblage, assurez-vous d'utiliser des vis de montage (non fourni) d'une longueur de 10 mm de la surface au jusqu'à la face arrière.

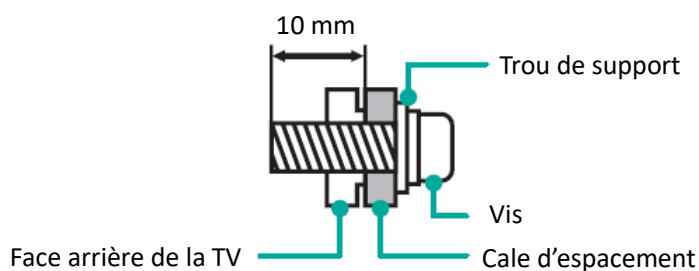

Dimensions du trou norme VESA(mm)	200 × 200
Taille des trous de vis du support mural (mm)	M6

Suivez les instructions pour le support mural



- Pour compléter l'installation, veuillez contacter le fabricant du support mural ou le détaillant où vous avez acheté la TV.
- Les vis sélectionnées ont une longueur de 10 mm depuis la surface d'attache jusqu'à la face arrière. Le diamètre et la longueur des vis diffèrent en fonction des modèles de support muraux.

NOTE: Le diamètre et la longueur des vis diffèrent en fonction des modèles de support muraux.

Connexion votre téléviseur

Connexion d'une antenne, un câble ou une boîte satellite

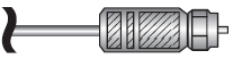
Si vous utilisez une antenne, un câble CATV sans un boîtier décodeur, un câble ou une boîte satellite qui n'a qu'une sortie d'antenne, connectez un câble coaxial de 75-ohm (non fourni) de l'appareil à l'entrée ANT/CABLE sur le téléviseur.

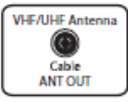
Marque de la TV	Port	Câble	Equipement externe
AIR/CABLE			 Antenne  RF Out

Conseil : En utilisant une antenne avec un câble jumelé de 300 ohm, vous devez utiliser un adaptateur de 300-75 ohm (non fourni) pour adapter le câble à une connexion qui est compatible avec l'entrée de l'antenne du téléviseur.





- **HDMI® entrée** –HD Numérique et vidéo SD
- **AV Entrée** –vidéo SD analogique
- **Entrée d'antenne** – vidéo SD analogique en utilisant NTSC

Connexion d'un composant avec un câble vidéo AV composite

Si la meilleure connexion sur votre composant est la sortie vidéo AV ou la sortie vidéo composite, connectez-la au téléviseur à l'aide d'un câble AV composite (non fourni). Les câbles AV composites ont généralement trois fiches RCA-type à chaque extrémité, codées par couleur comme suit :

- **Jaune** : Vidéo
- **Rouge** : Audio, canal droit
- **Blanc ou noir** : Audio, canal gauche

Connectez chaque fiche au connecteur correspondant sur le composant et sur le téléviseur.

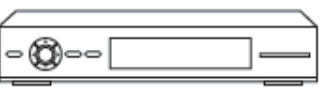



Marque de la TV	Port	Câble	Equipement externe
AV IN	VIDEO	 Jaune	 VCR
	AUDIO- L	 Blanc	 DVD Player/Recorder
	AUDIO- R	 Rouge	 Décodeur

Connexion d'un composant avec un câble HDMI®

Si possible, connectez votre appareil en utilisant câbles HDMI® (non fournis). Ils aident à fournir la meilleure qualité vidéo et à transporter des audio-signaux de sorte qu'un seul câble est requis. Pour une meilleure qualité des images, nous vous recommandons d'utiliser les câbles HDMI® à grande vitesse.

Conseil : Vous devrez peut-être configurer le composant pour envoyer son signal à travers son HDMI® connecteur.

Le connecteur étiqueté **HDMI (ARC)** a une fonction supplémentaire en utilisant le canal de retour audio pour envoyer les audionumériques à un récepteur ou une barre de son.

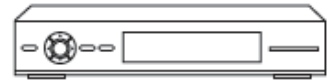
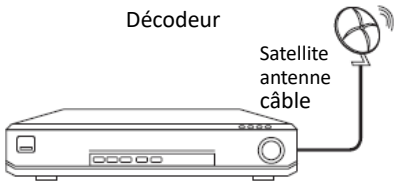
Marque de la TV	Port	Câble	Équipement externe
HDMI IN			 VCR  DVD Player/Recorder  Décodeur  Récepteur satellite Satellite antenne câble

Connexion du casque à écouteurs ou une barre de son





analogique

Vous pouvez connecter un casque à écouteurs ou une barre de son analogique (non fourni) à la prise du casque à écouteurs du téléviseur.

Conseil : Insérez une fiche dans la prise casque pour désactiver le son des enceintes intégrées du téléviseur.

[[L'illustration spécifique au partenaire montrant la connexion des casques à écouteurs]]

Avertissement : Le fort bruit peut endommager votre audition. Lors de l'utilisation d'un casque à écouteurs, tournez le volume sur un réglage le plus bas jusqu'à ce que vous entendiez le son.





Marque de la TV	Port	Câble	Équipement externe
Headphones 			

Connexion d'un récepteur AV ou d'une barre de son

numérique

Vous pouvez profiter du son multicanaux Dolby Digital de votre téléviseur si vous connectez un amplificateur numérique ou une barre de son (non fourni) dans l'une ou l'autre manière :

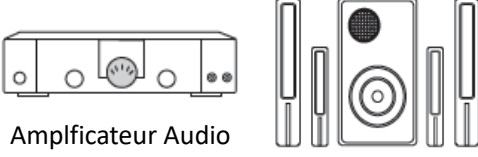
- **OPTIQUE (Sortie audio numérique)** –Connectez un câble optique (non fourni) d'un système audio numérique externe.
- **HDMI® ARC** – Connectez un câble HDMI® (non fourni) du connecteur HDMI (ARC) à l'entrée HDMI® sur votre récepteur ou une barre de son. Cette connexion utilise la fonction du Canal de Retour Audio (ARC) du HDMI® pour envoyer le son du téléviseur à un appareil compatible. Pour utiliser cette fonction, vous devez configurer le téléviseur pour activer HDMI® ARC.

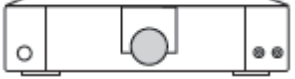
Marque de la TV	Port	Câble	Équipement externe
OPTICAL			 Amplificateur Audio haut-parl
HDMI /ARC			 Amplificateur Audio / Sound Bar

Réparation pour la connectivité Internet

Connexion à un réseau câblé (Ethernet)

Vous pouvez brancher votre téléviseur à votre réseau local en connectant le port LAN à l'arrière de votre téléviseur à un Partage IP connecté à un modem externe. Utilisez le câble 5 pour la connexion. Voir le schéma ci-dessous.

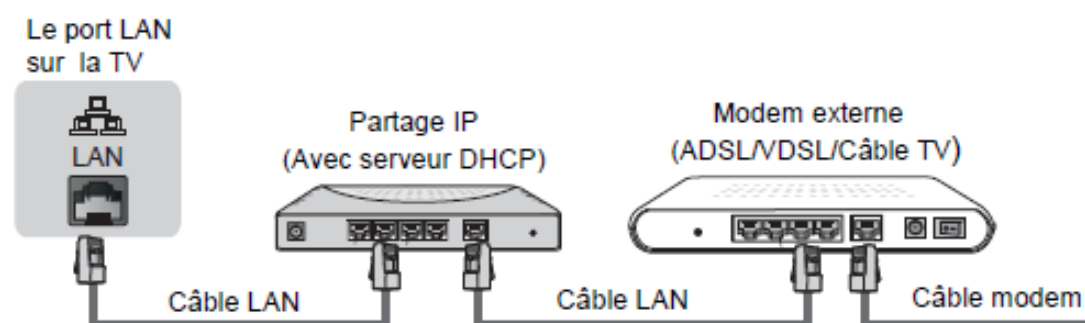

Si vous disposez d'un réseau dynamique, vous devez utiliser un modem ADSL ou un routeur qui supporte DHCP (Protocole de configuration dynamique de l'hôte). Les modems et les routeurs qui supportent DHCP fournissent automatiquement l'adresse IP, le masque de sous-réseau, la passerelle et les valeurs DNS dont votre téléviseur a besoin pour accéder à Internet, de sorte que vous ne devez pas les saisir manuellement. La plupart des réseaux domestiques sont des réseaux dynamiques.

Se connecter à un réseau sans fil

Connectez-le à l'internet à l'aide d'un modem/routeur sans fil ou un point d'accès sans fil (non

fourni). Le téléviseur possède d'un adaptateur LAN sans fil intégré.

Pour connecter votre téléviseur à votre réseau sans fil, vous avez besoin d'un routeur ou d'un modem. Voir l'illustration suivant.

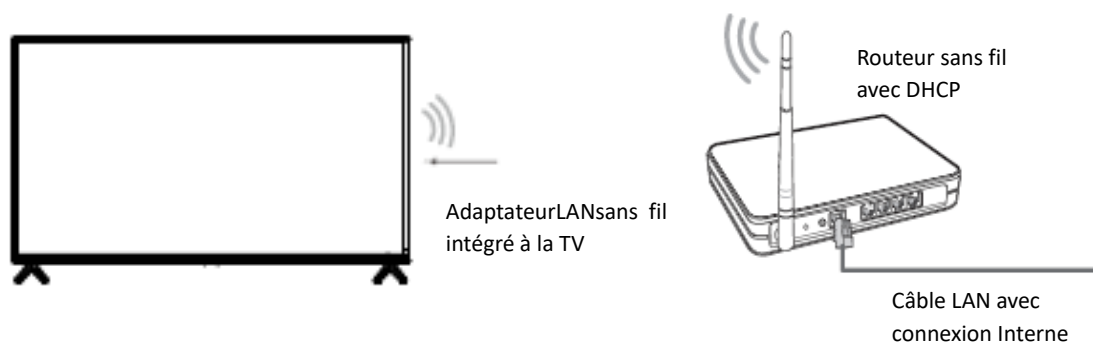

REMARQUE :

Le téléviseur supporte uniquement son adaptateur réseau sans fil interne-il ne supporte pas l'utilisation d'un adaptateur réseau USB. Pour une meilleure expérience de visionnement, nous vous recommandons d'utiliser un routeur sans fil ou un point d'accès qui supporte les normes de réseau sans fil suivantes, selon votre modèle du téléviseur :

- Si le routeur sans fil n'est pas compatible avec DHCP, votre TV peut se connecter facilement au réseau sans fil.
- Si vous appliquez un système de sécurité autre que l'un des systèmes listés ci-dessous, il ne fonctionnera pas avec la TV.

Système de sécurité : WPA, WEP, WPA2.

Puissance AC

Branchez votre téléviseur dans la prise de courant. Vous pouvez savoir le téléviseur est sous tension lorsque le voyant situé à l'avant du téléviseur s'allume.

Piles de la télécommande

Ouvrez le couvercle arrière de la télécommande de votre Roku TV et insérez les piles comprises comme indiqué sur l'étiquette du compartiment à piles. Remplacez le couvercle arrière en position.

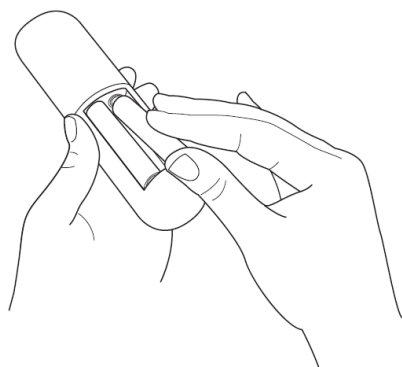

Avis important:

Selon le pays où le téléviseur est installé, certains canaux Roku peuvent ne pas être disponibles. Les boutons de lancement rapide de la télécommande associée à ces canaux ne fonctionneront donc pas. Toutes les autres fonctionnalités de la télécommande fonctionneront comme prévu.

Mode d'emploi Roku TV™

Les instructions détaillées en ce qui concernant l'utilisation de votre RCA Roku TV sont

présentées dans le Mode d'emploi en forme de fichier PDF. Pour obtenir une copie du mode d'emploi :

4. A l'aide de votre ordinateur ou appareil mobile, accédez à <http://go.roku.com/tvmanual>. Ouvrez ce page "How to set up your Roku TV™"
5. Cliquez sur le lien **Mode d'emploi Roku TV** pour télécharger.
6. Si le mode d'emploi ne s'ouvre pas automatiquement à la fin du téléchargement, accédez au lien de téléchargement et ouvrez **Roku-TV-User-Guide-n-n.pdf**. (*n-n* signifie le numéro de la version actuelle du logiciel Roku TV décrit dans le mode d'emploi.)

FAQ

Lorsqu'un problème de votre téléviseur se produit, éteignez-le et débranchez-le, attendez 30 secondes, puis reconnectez l'alimentation secteur. Si le problème n'est pas résolu, référez-vous aux conseils ci-dessous. Si le problème persiste, contactez le service après-vente du client.

PROBLEMES	SOLUTIONS POSSIBLE
Vous ne voyez pas d'image lorsque vous allumez la TV	<ul style="list-style-type: none"> • Lorsque le téléviseur est éteint, vérifiez si le voyant LED est allumé. Si le téléviseur s'allume, pressez n'importe quel bouton de la télécommande pour s'assurer qu'il n'est pas en mode d'économie d'énergie. • La TV peut être en veille. Appuyez sur le bouton Power de la télécommande pour activer l'unité. • Vérifiez que le cordon d'alimentation est branché sur une prise électrique.
Vous avez connecté une source externe sur votre TV mais vous ne la voyez pas sur l'écran d'accueil	<ul style="list-style-type: none"> • Assurez-vous que la source externe est allumée. • Vérifiez que case appropriée est sélectionnée sur l'écran d'accueil pour la source externe que vous souhaitez faire apparaître. • Assurez-vous que vous n'avez pas supprimé l'entrée de votre écran d'accueil. Pour ajouter, sélectionnez Settings > TV Inputs. • Vérifiez si la connexion de l'appareil externe est ajustée et correctement insérée dans le port TV.
Lorsque vous allumez votre TV, il y a un petit délai de quelques secondes avant que l'image n'apparaisse	<ul style="list-style-type: none"> • Ceci est normal. Si vous avez déjà configuré votre téléviseur, il initialise et rétablit les informations de configuration précédente.
Vous voyez une image normale mais vous n'avez pas de son	<ul style="list-style-type: none"> • Vérifiez que le volume est allumé. • Vérifiez que le mode "Muet" est sur On. Eteignez-le en appuyant sur le bouton 'Muet' de nouveau ou en augmentant le bouton. • Assurez-vous qu'il n'y a rien dans le jack d'écouteur de la télévision. • La connexion des écouteurs à la télévision va mettre les principaux haut-parleurs muets. • Assurez-vous que les enceintes du téléviseur sont activées. Pour les activer, accédez à Settings > Audio > TV Speakers.
Vous entendez du son mais la couleur de l'image est ternie ou en noir et blanc	<ul style="list-style-type: none"> • Vérifiez que la valeur de la couleur est supérieure ou égale à 50. • Vérifiez la couleur sur une autre chaîne ou dans une autre case d'entrée.
Le son ou l'image est déformée	<ul style="list-style-type: none"> • Eteignez et/ou retirez tout appareil électrique qui pourrait être proche de la TV. • Insérez le câble d'alimentation de la TV dans une autre prise.
L'image ou le son est flou(e) ou se coupe	<ul style="list-style-type: none"> • Si vous utilisez une antenne externe, assurez-vous que les connexions sont ajustées et serrées. • Ajustez ou repositionnez l'antenne. • Vous être trop loin de la station de télévision pour recevoir un signal satisfaisant. Si vous envisagez de cacher la chaîne, accédez à Settings > TV inputs > Antenna TV > Edit channel lineup.
Vous voyez des lignes horizontales/verticales sur l'image, ou elles remuent	<ul style="list-style-type: none"> • Eteignez et/ou retirez tout appareil électrique qui pourrait se trouver près de la TV. • Insérez le câble d'alimentation de la TV dans une autre prise.
Vous ne pouvez pas connecter votre réseau Wifi	<ul style="list-style-type: none"> • Assurez-vous d'avoir sélectionné le bon nom de réseau sans fil depuis l'écran « Choisir le réseau sans fil »

	<ul style="list-style-type: none"> • Assurez-vous d'avoir entré le bon mot de passe pour votre réseau(les mots de passé sont sensibles à la case). • Si vous avez éteint votre diffusion SSID sur votre routeur sans fil, ajoutez votre réseau en sélectionnant « Ajouter un réseau privé » depuis l'écran « Sélectionner le réseau sans fil ». • Pour vérifier s'il s'agit d'un problème, désactiver temporairement la sécurité du routeur sans fil. • Si vous ne recevez pas plus de 3 barres sur l'icône de Wifi, ajustez la position de la TV(sipossible) ou le routeur sans fil. Même quelques centimètres dans une direction ou une autre peuvent aider.
Votre télécommande ne répond pas aux pressions sur les boutons	<ul style="list-style-type: none"> • Vérifiez que la TV est toujours allumée. • Vérifiez que les piles sont en bon état et fonctionnent correctement. • Vérifiez qu'il n'y a pas d'obstacles entre la télécommande et l'avant de la TV. • Essayez d'avancer plus près de la TV. Si la LED de la TV clignote lorsque vous appuyez sur l'un des boutons de la télécommande. • Si toutes ces mesures échouent, essayez de débrancher le téléviseur, en attendant 30 secondes, puis reconnectez l'alimentation secteur.

Pour les dernières réponses aux questions fréquemment posées, visitez le site Web de support Roku (www.roku.com/support).

Spécifications

Nom du modèle		RTR4260-US/ RTR4261-CA
Dimension (W × H × D)	Sans support	37.6× 21.3 × 3.1 inches (956× 542 × 78 mm)
	Avec le support	37.6 × 23.2 × 7.2 inches (956 × 590 × 183 mm)
Poids	Sans support	13.4 lbs (6.1 kg)
	Avec support	13.7 lbs (6.2 kg)
Taille de l'écran actif (Diagonale)		41.5 inches
Résolution de l'écran		3840 × 2160
Puissance audio		8 W + 8 W
Consommation électrique		80 W
Consommation d'énergie en mode veille		<0.5 W
Alimentation électrique		120 V ~ 60 Hz
Taux de rafraîchissement de l'entrée HDMI		480i / 60Hz, 720p / 60Hz, 1080i / 60Hz, 1080p /60Hz,
Receiving systems	Analogue	NTSC
	Digital	ATSC
Ports		3 ports HDMI, 1 port USB, 1 Optique sortie, 1 entrée RF, 1 sortie jack pour écouteurs, 1 entrée video RCA composite, 1 entrée audio gauche / droite pour composite
Autres fonctionnalités		Smart TV, Dynamic contrast Picture, support mural standard VESA

Clause de non-responsabilité: Toutes les produits, caractéristiques de produits et données sont susceptibles d'évoluer sans préavis afin d'améliorer la fiabilité, la fonctionnalité, le design ou autre. Consommation de courant

Service and warranty information

GARANTIE LIMITÉE

Ce produit de qualité est mérité pour être libre des défauts en fabrication dans le matériel et sur le travail, fourni que l'unité est utilisée sous les conditions d'opération normales voulues par le fabricant. Devrait vous a n'importe quel problème avec ce produit, s'il vous plaît visiter notre site web à www.rcadisplayvu.com avant que vous prenez aucunes autres étapes comme nous avons des copies supplémentaires de manuels d'instruction, fonctionnant des manuels et ennuie les pointes de fusillade sur notre site web qui vous donne la réponse sur la plupart des questions que vous pourrait avoir dans l'opération de l'unité.

LES TERMES DE GARANTIE

Le Département. De Service C.I. mérite ce produit pour être libre des défauts dans les matériels et de l'exécution pendant 1 an sur les parties et 1 an sur le travail. Si vous avez acheté votre produit plus de 1 ans, un frais de réparation peuvent s'appliquer. Rien dans cette garantie impliquera que C.I. sera responsable ou est responsable de n'importe quels dommages à n'importe quels articles placés dans ce produit, si en raison de n'importe quel défaut du produit, ou son usage.

EXCLUSIONS

Comme en ceci fourni, pour Le Département de Service C.I. (Canada) ou le Département de Service C.I. (USA), Il n'y a pas d'autres garanties, ni conditions, ni représentations ou d'autres garanties, expriment ou implicite, fait ou voulu par C.I. ou ses distributeurs autorisés et toutes autres garanties, n'importe quelles conditions, n'importe quelles représentations ou n'importe quelles garanties sous n'importe quelle Vente d'Articles Agissent ou comme la législation expressément sont exclues par la présente. Comme en ceci fourni, le Département de Service (Canada) ou le Département de Service C.I. (USA), ne sera pas responsable des dommages aux personnes ou de la propriété, y compris l'unité lui-même, causé de le ou les dommages conséquents résultant de la mauvaise fonctionnement de l'unité et par l'achat de l'unité, l'acheteur consent par la présente à indemniser et sauver C.I. innocente de la réclamation pour les dommages aux personnes ou de la propriété causé par l'unité.

POUR OBTENIR DES RÉPARATION SI ACHETER AUX ETATS -UNIS

1. L'acheteur original doit présenter une copie de l'acte de vente original et la carte de garantie de service.
2. N'importe quels changements, abus, usage impropre, corrosion de pile ou les dommages accidentels annulent la garantie.

Curtis International Ltd.
C/O Lotus International
Company
6880 Commerce Blvd.
Canton MI 48187
U.S.A.

3. C.I. réserve la droite pour réparer ou remplacer les parties qui sont devenus défectueuses

POUR OBTENIR DES RÉPARATION SI ACHETER AUX CANADA

Pour obtenir le service:

- Appelez le **1-800-968-9853**. Ayez sous la main la date d'achat de l'appareil et son numéro de modèle/série. Le numéro de modèle et de série se trouve à l'arrière de votre appareil.
- Un représentant essaiera de régler votre problème au téléphone.
- S'il est déterminé que votre appareil doit être réparé, l'emplacement de la réparation sera déterminé à la seule discrétion de Curtis, en fonction de l'énoncé de garantie limitée de Curtis
- Curtis sera la seule à déterminer si les télévisions RCA devront être apportés par l'utilisateur au centre de service autorisé RCA ou échangés directement pour un appareil neuf ou réusiné/remis à neuf.
- Une preuve d'achat, comme une facture d'origine ou une quittance de facture d'un détaillant autorisé qui indique que le produit respecte la période de la garantie, doit être présentée pour obtenir un service sous garantie.

Pour commencer le processus de réparation garantie, vous devez obtenir un numéro d'autorisation de retour **avant de retourner** votre produit. Cela peut être obtenue en composant 1-800-968-9853.

Pour obtenir assistance et information appelez: 1-800-968-9853.

Curtis International Ltd.

Pour obtenir assistance et information appelez: 1-800-968-9853.

7045 BECKETT DRIVE, UNIT 15, MISSISSAUGA, ON, L5S 2A3 www.curtisint.com

Dolby Digital

Fabriqués sous licence par Dolby Laboratories. Dolby, Dolby Audio, et le symbole du double D sont des marques de Dolby Laboratories.



HDMI®

Les termes HDMI et HDMI High-Definition Multimedia Interface, et le logo HDMI des marques ou des marques déposées de HDMI Licensing LLC aux Etats-Unis et dans d'autres pays.



Roku

ROKU, ROKU TV et le logo ROKU sont des marques déposées et a propriété de Roku, Inc. Les autres logos de chaînes, marques et noms de produits sont des marques et marques déposées de leurs détenteurs respectifs.



RCA

RCA, le logo RCA logo, le logo des deux chiens (Nipper et Chipper) logo, sont des marques de RCA Trademark Management et sont utilisées sous licences par Curtis International Ltd.



Tout autre produit, service, entreprise, commerce ou nom de produit et logo référence ici ne sont pas prises en charge ou sponsorisés par RCA Trademark Management ou ses partenaires.