

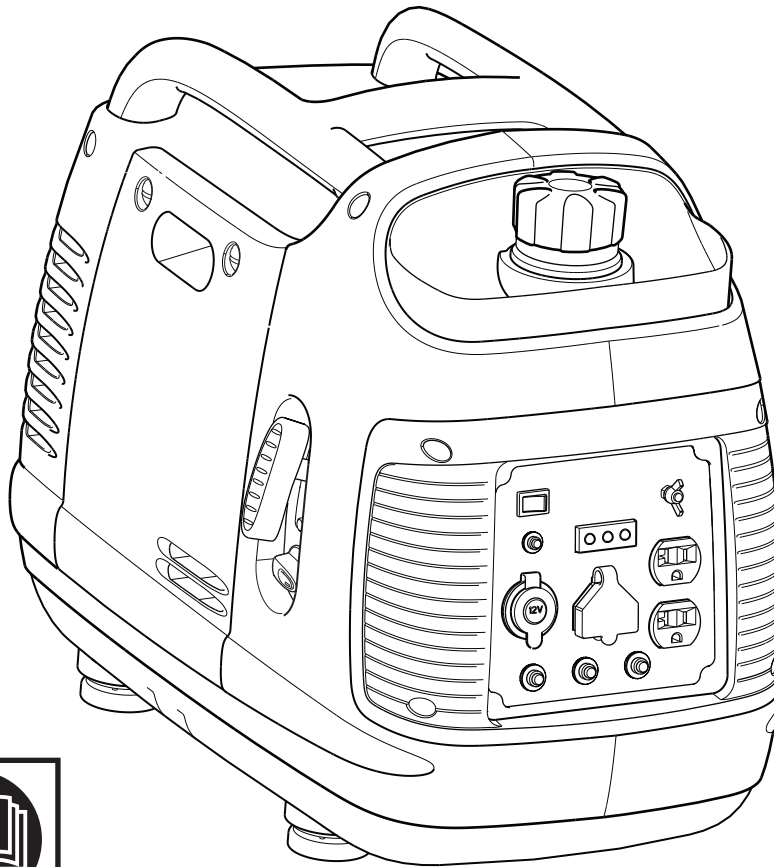

Inverter Generator Operator's Manual



This generator is certified in accordance with CSA (Canadian Standards Association) standard C22.2 No. 100-14 (motors and generators) and rated in accordance with PGMA (Portable Generator Manufacturers' Association) standard PGMA G200 (Standard for Testing and Validating Performance of Portable Generators).

BRIGGS & STRATTON POWER PRODUCTS GROUP, LLC

MILWAUKEE, WISCONSIN, U.S.A.

Manual No. 80013999 Revision A

Thank you for purchasing this quality-built Briggs & Stratton® generator. We are pleased that you've placed your confidence in the Briggs & Stratton brand. When operated and maintained according to the instructions in this manual, your Briggs & Stratton generator will provide many years of dependable service.

This manual contains safety information to make you aware of the hazards and risks associated with generators and how to avoid them. This generator is designed and intended only for supplying electrical power for operating compatible electrical lighting, appliances, tools and motor loads, and is not intended for any other purpose. It is important that you read and understand these instructions thoroughly before attempting to start or operate this equipment. **Save these original instructions for future reference.**

This generator requires final assembly before use. Refer to the *Assembly* section of this manual for instructions on final assembly procedures. Follow the instructions completely.

Where to Find Us

You never have to look far to find Briggs & Stratton support and service for your generator. Consult your Yellow Pages. There are over 30,000 Briggs & Stratton authorized service dealers worldwide who provide quality service. You can also contact Briggs & Stratton Customer Service by phone at **(800) 743-4115**, or on the Internet at BRIGGSandSTRATTON.COM.

Register Your Product

To ensure prompt and complete warranty coverage, register your product online at www.onlineproductregistration.com.

Generator

Model Number _____

Revision _____

Serial Number _____

Date Purchased _____

Table of Contents

Operator Safety	3
Assembly	8
Features and Controls	11
Operation	13
Maintenance	16
Troubleshooting	21
Warranty	22
Specifications	24
Common Service Parts	24

Copyright © 2016. Briggs & Stratton Power Products Group, LLC
Milwaukee, WI, USA. All rights reserved.
BRIGGS & STRATTON POWER PRODUCTS is a registered
trademark of Briggs & Stratton Corporation
Milwaukee, WI, USA

Operator Safety

Safety Labels

The generator safety labels shown below and on the next page are placed on your portable generator to draw attention to potential safety hazards.

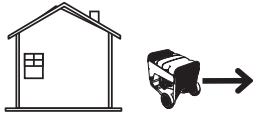
⚠ DANGER		⚠ AVERTISSEMENT	
Using a generator indoors CAN KILL YOU IN MINUTES. Generator exhaust contains carbon monoxide. This is a poison you cannot see or smell.		Utiliser un générateur à l'intérieur peut VOUS TUER EN QUELQUES MINUTES. Les gaz d'échappement du générateur contiennent du monoxyde de carbone, un poison que vous ne pouvez ni voir ni sentir.	
 <p>NEVER use inside a home or garage, EVEN IF doors and windows are open.</p>	 <p>Only use OUTSIDE and far away from windows, doors, and vents.</p>	<p>Ne jamais faire fonctionner dans une maison ou un garage, MÊME SI les portes et les fenêtres sont ouvertes.</p>	<p>Utiliser uniquement à l'EXTÉRIEUR et à bonne distance des fenêtres, portes et événements.</p>
		<small>90013664</small>	

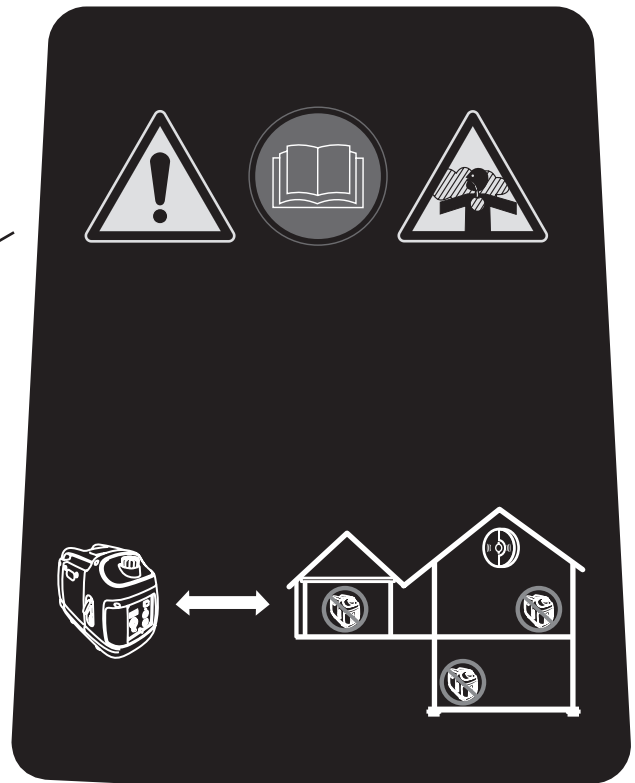
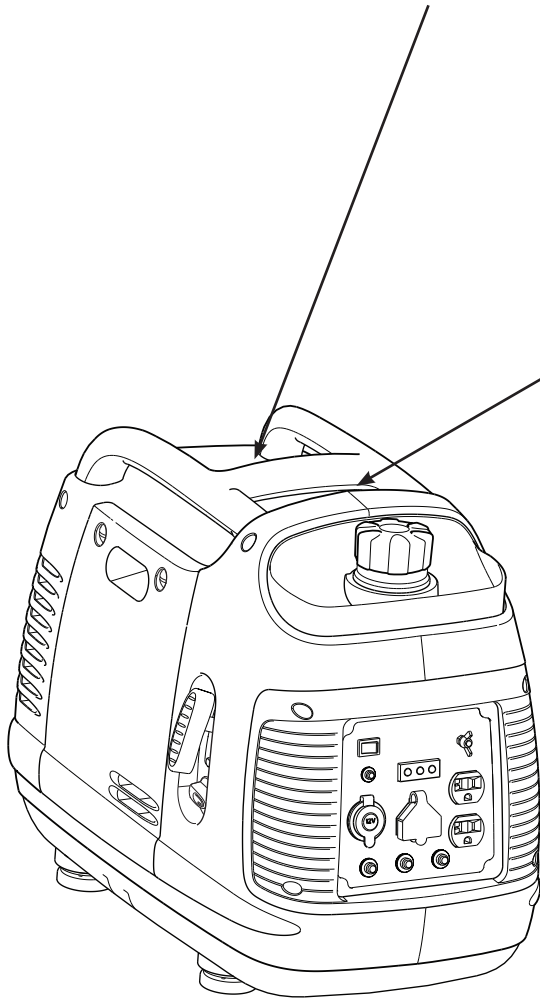

⚠ WARNING

⚠ ADVERTISSEMENT



Failure to follow warnings, instructions and operator's manual could result in death or serious injury.

Ne pas respecter les avertissements, les instructions et le manuel de l'utilisateur peut entraîner des blessures graves ou la mort.



Generator could cause electrical shock.

• Do not run indoors to avoid wet conditions.

• Do not run in rain or wet weather.

• Do not connect to a home's electrical system.

La génératrice peut causer une décharge électrique.

• Ne pas faire fonctionner à l'intérieur dans le but d'éviter les conditions au mouillé.

• Ne pas faire fonctionner sous la pluie ou un temps pluvieux.

• Ne pas se connecter au système électrique d'une maison.



Hot exhaust gases could cause fires. Keep at least 5 ft. (1.5m) clearance from any combustibles or structures, including overhead.

Les gaz d'échappement peuvent causer des incendies. Gardez au moins un dégagement de 1,5 m (5 pi) de tout combustible ou structure, incluant les plafonds.



Muffler area could cause burns.

• Do not touch hot parts.

• Avoid hot exhaust gases.

La zone autour du pot d'échappement pourrait être chaude et causer des brûlures.

• Ne touchez pas aux parties chaudes.

• Évitez les gaz d'échappement chauds.

80013665

⚠ ADVERTISSEMENT



Le carburant est inflammable et peut causer des brûlures risquant d'entraîner la mort ou des blessures graves.

• Éteignez le moteur et laissez-le refroidir pendant au moins 2 minutes avant de remettre de l'essence.

• Le niveau d'essence ne doit pas dépasser la lèvre inférieure.

• Ne jamais ajouter d'essence dans une génératrice chaude ou en fonction.

80013666

⚠ WARNING



Fuel is flammable which could cause burns resulting in death or serious injury.

• Turn engine off and let it cool at least 2 minutes before refueling.

• Do not fill fuel above bottom lip.

• Never add fuel to a hot or running generator.

80013662

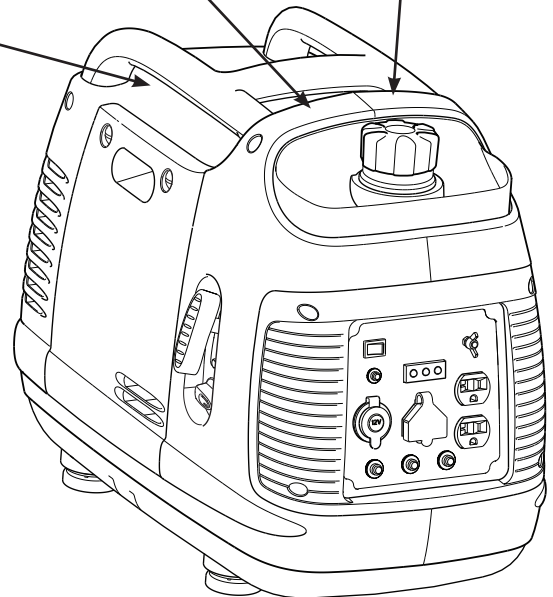

Equipment Description



Read this manual carefully and become familiar with your generator. Know its applications, its limitations and any hazards involved.

The generator is an engine-driven, revolving field, alternating and direct current (AC & DC) generator. It was designed to supply electrical power for operating compatible electrical lighting, appliances, tools and motor loads. The generator's revolving field is driven at about 4,500 rpm (with QPT (QUIET POWER TECHNOLOGY™) switch off) by a single-cylinder engine.

NOTICE Exceeding generator's wattage/amperage capacity can damage generator and/or electrical devices connected to it.

- Do not exceed generator's wattage/amperage capacity. See *Don't Overload Generator*.

Every effort has been made to ensure that the information in this manual is both accurate and current. However, the manufacturer reserves the right to change, alter or otherwise improve the generator and this documentation at any time without prior notice.

The Emission Control System for this generator is warranted for standards set by the Environmental Protection Agency and the California Air Resources Board.

This spark ignition system complies with the Canadian standard ICES-002.

Important Safety Information

The manufacturer cannot possibly anticipate every possible circumstance that might involve a hazard. The warnings in this manual, and the tags and decals affixed to the unit are, therefore, not all-inclusive. If you use a procedure, work method or operating technique that the manufacturer does not specifically recommend, you must satisfy yourself that it is safe for you and others. You must also make sure that the procedure, work method or operating technique that you choose does not render the generator unsafe.

Safety Symbols and Meanings



Toxic Fumes



Kickback



Electrical Shock



Fire



Explosion



Operator's Manual



Moving Parts



Flying Objects



Hot Surface

⚠ The safety alert symbol indicates a potential personal injury hazard. A signal word (DANGER, WARNING, or CAUTION) is used with the alert symbol to designate a degree or level of hazard seriousness. A safety symbol may be used to represent the type of hazard. The signal word **NOTICE** is used to address practices not related to personal injury.

⚠ **DANGER** indicates a hazard which, if not avoided, *will* result in death or serious injury.

⚠ **WARNING** indicates a hazard which, if not avoided, *could* result in death or serious injury.

⚠ **CAUTION** indicates a hazard which, if not avoided, *could* result in minor or moderate injury.

NOTICE indicates information considered important, but not hazard-related.

⚠ **WARNING** The engine exhaust from this product contains chemicals known to the State of California to cause cancer, birth defects, or other reproductive harm.

⚠ **WARNING** Certain components in this product and related accessories contain chemicals known to the State of California to cause cancer, birth defects or other reproductive harm. Wash hands after handling.

⚠ DANGER

Using a generator indoors CAN KILL YOU IN MINUTES.

Generator exhaust contains carbon monoxide. This is a poison you cannot see or smell.

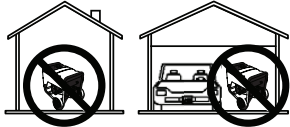

NEVER use inside a home or garage, EVEN IF doors and windows are open.

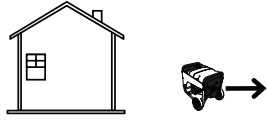

Only use OUTSIDE and far away from windows, doors, and vents.

⚠ WARNING POISONOUS GAS HAZARD.



Engine exhaust contains carbon monoxide, a poisonous gas that could kill you in minutes. You **CANNOT** smell it, see it, or taste it. Even if you do not smell exhaust fumes, you could still be exposed to carbon monoxide gas.

- Operate this product **ONLY** outside far away from windows, doors and vents to reduce the risk of carbon monoxide gas from accumulating and potentially being drawn towards occupied spaces.
- Install battery-operated carbon monoxide alarms or plug-in carbon monoxide alarms with battery back-up according to the manufacturer's instructions. Smoke alarms cannot detect carbon monoxide gas.
- **DO NOT** run this product inside homes, garages, basements, crawlspaces, sheds, or other partially-enclosed spaces even if using fans or opening doors and windows for ventilation. Carbon monoxide can quickly build up in these spaces and can linger for hours, even after this product has shut off.
- **ALWAYS** place this product downwind and point the engine exhaust away from occupied spaces.

If you start to feel sick, dizzy, or weak while using this product, get to fresh air **RIGHT AWAY**. See a doctor. You may have carbon monoxide poisoning.

⚠ WARNING

- This generator does not meet U. S. Coast Guard Regulation 33CFR-183 and should not be used on marine applications.
- Failure to use the appropriate U. S. Coast Guard approved generator could result in death or serious injury.

⚠ WARNING Starter cord kickback (rapid retraction) will pull hand and arm toward engine faster than you can let go which could cause broken bones, fractures, bruises, or sprains resulting in serious injury.

- When starting engine, pull cord slowly until resistance is felt and then pull rapidly to avoid kickback.
- **NEVER** start or stop engine with electrical devices plugged in and turned on.

⚠ WARNING Fuel and its vapors are extremely flammable and explosive which could cause burns, fire or explosion resulting in death or serious injury.



WHEN ADDING OR DRAINING FUEL

- Turn generator engine **OFF** and let it cool at least 2 minutes before removing fuel cap. Loosen cap slowly to relieve pressure in tank.
- Fill or drain fuel tank outdoors.
- **DO NOT** overfill tank. Allow space for fuel expansion.
- If fuel spills, wait until it evaporates before starting engine.
- Keep fuel away from sparks, open flames, pilot lights, heat, and other ignition sources.
- Check fuel lines, tank, cap and fittings frequently for cracks or leaks. Replace if necessary.
- **DO NOT** light a cigarette or smoke.

WHEN STARTING EQUIPMENT

- Ensure spark plug, muffler, fuel cap, and air cleaner are in place.
- **DO NOT** crank engine with spark plug removed.

WHEN OPERATING EQUIPMENT

- **DO NOT** operate this product inside any building, carport, porch, mobile equipment, marine applications, or enclosure.
- **DO NOT** tip engine or equipment at angle which causes fuel to spill.
- **DO NOT** stop engine by moving choke control to **CHOKE** (I\|) position.

WHEN TRANSPORTING, MOVING OR REPAIRING EQUIPMENT

- Transport/move/repair with fuel tank **EMPTY** or with fuel shutoff valve **OFF**.
- **DO NOT** tip engine or equipment at angle which causes fuel to spill.
- Disconnect spark plug wire.

STORING FUEL OR EQUIPMENT WITH FUEL IN TANK

- Store away from furnaces, stoves, water heaters, clothes dryers, or other appliances that have pilot light or other ignition source because they could ignite fuel vapors.



WARNING Generator voltage could cause electrical shock or burn resulting in death or serious injury.

- DO NOT connect generator to a building's electrical system.
- DO NOT touch bare wires or receptacles.
- DO NOT use generator with electrical cords which are worn, frayed, bare or otherwise damaged.
- DO NOT operate generator in the rain or wet weather.
- DO NOT handle generator or electrical cords while standing in water, while barefoot, or while hands or feet are wet.
- DO NOT allow unqualified persons or children to operate or service generator.



WARNING Exhaust heat/gases could ignite combustibles, structures or damage fuel tank causing a fire, resulting in death or serious injury.

Contact with muffler area could cause burns resulting in serious injury.

- DO NOT touch hot parts and AVOID hot exhaust gases.
 - Allow equipment to cool before touching.
 - Keep at least 5 feet (1.5 m) of clearance on all sides of generator including overhead.
 - It is a violation of California Public Resource Code, Section 4442, to use or operate the engine on any forest-covered, brush-covered, or grass-covered land unless the exhaust system is equipped with a spark arrester, as defined in Section 4442, maintained in effective working order. Other states or federal jurisdictions may have similar laws.
- Contact the original equipment manufacturer, retailer, or dealer to obtain a spark arrester designed for the exhaust system installed on this engine.
- Replacement parts must be the same and installed in the same position as the original parts.



WARNING Unintentional sparking could cause fire or electric shock resulting in death or serious injury.

WHEN ADJUSTING OR MAKING REPAIRS TO YOUR GENERATOR

- Disconnect the spark plug wire from the spark plug and place the wire where it cannot contact spark plug.

WHEN TESTING FOR ENGINE SPARK

- Use approved spark plug tester.
- DO NOT check for spark with spark plug removed.



WARNING Starter and other rotating parts could entangle hands, hair, clothing, or accessories resulting in serious injury.

- NEVER operate generator without protective housing or covers.
- DO NOT wear loose clothing, jewelry or anything that could be caught in the starter or other rotating parts.
- Tie up long hair and remove jewelry.

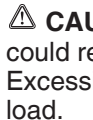

CAUTION Excessively high operating speeds could result in minor injury. Excessively low operating speeds impose a heavy load.

- DO NOT tamper with governor spring, links or other parts to increase engine speed. Generator supplies correct rated frequency and voltage when running at governed speed.
- DO NOT modify generator in any way.

NOTICE Exceeding generators wattage/amperage capacity could damage generator and/or electrical devices connected to it.

- DO NOT exceed the generator's wattage/amperage capacity. See *Don't Overload Generator*.
- Start generator and let engine stabilize before connecting electrical loads.
- Connect electrical loads in OFF position, then turn ON for operation.
- Turn electrical loads OFF and disconnect from generator before stopping generator.

NOTICE Improper treatment of generator could damage it and shorten its life.

- Use generator only for intended uses.
- If you have questions about intended use, ask dealer or contact local service center.
- Operate generator only on level surfaces.
- DO NOT expose generator to excessive moisture, dust, dirt, or corrosive vapors.
- DO NOT insert any objects through cooling slots.
- If connected devices overheat, turn them off and disconnect them from generator.
- Shut off generator if:
 - electrical output is lost;
 - equipment sparks, smokes, or emits flames;
 - unit vibrates excessively.

Assembly

Your generator requires some assembly and is ready for use after it has been properly serviced with the recommended fuel and oil.

If you have any problems with the assembly of your generator, please call the generator helpline at **(800) 743-4115**. If calling for assistance, please have the model, revision, and serial number from the identification label available. See *Generator Features and Controls* for identification label location.

Unpack Generator

1. Set the carton on a rigid, flat surface.
2. Remove everything from carton except generator.
3. Open carton completely by cutting each corner from top to bottom.

The generator is supplied with:

- USB adapter
- Operator's manual
- Engine oil bottle
- Oil funnel
- Screwdriver

Add Engine Oil

1. Place generator on a level surface.
2. Loosen the two maintenance cover screws and remove the side maintenance cover.

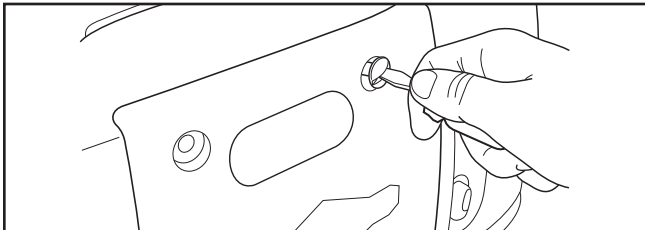

3. Clean area around oil fill and remove yellow oil fill cap.

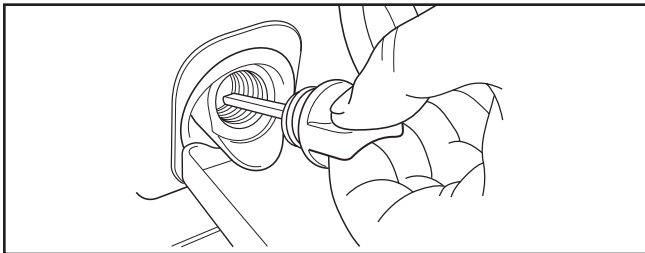

4. Using oil funnel, slowly pour contents of provided oil bottle into oil fill opening to the point of overflowing at oil fill cap.

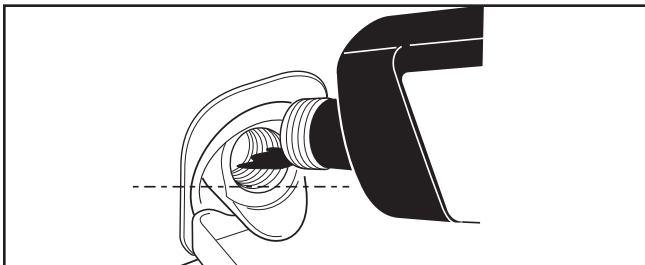

NOTICE Improper treatment of generator could damage it and shorten its life.

- DO NOT attempt to crank or start the engine before it has been properly serviced with the recommended oil. This could result in an engine failure.
5. Replace oil fill cap and fully tighten.
 6. Replace the maintenance cover and hand tighten the two maintenance cover screws.

Add Fuel

Fuel must meet these requirements:

- Clean, fresh, unleaded gasoline.
- A minimum of 87 octane/87 AKI (91 RON). For high altitude use, see *High Altitude*.
- Fuel with up to 10% ethanol (gasohol) is acceptable.

NOTICE Use of unapproved fuels could damage generator and voids warranty.

- DO NOT use unapproved fuels such as E15 and E85.
- DO NOT mix oil in fuel or modify engine to run on alternate fuels.

To protect the fuel system from gum formation, mix in a fuel stabilizer when adding fuel. See *Storage*. All fuel is not the same. If you experience starting or performance problems after using fuel, switch to a different fuel provider or change brands. This engine is certified to operate on gasoline. The emission control system for this engine is EM (Engine Modifications).

WARNING Fuel and its vapors are extremely flammable and explosive which could cause burns, fire or explosion resulting in death or serious injury.

WHEN ADDING FUEL

- Turn generator engine OFF and let it cool at least 2 minutes before removing fuel cap. Loosen cap slowly to relieve pressure in tank.
- Fill fuel tank outdoors.
- DO NOT overfill tank. Allow space for fuel expansion.
- If fuel spills, wait until it evaporates before starting engine.
- Keep fuel away from sparks, open flames, pilot lights, heat, and other ignition sources.
- Check fuel lines, tank, cap and fittings frequently for cracks or leaks. Replace if necessary.
- DO NOT light a cigarette or smoke.

1. Clean area around fuel fill cap, remove cap.
2. Slowly add unleaded fuel to red fuel level indicator (A) in fuel tank. Be careful not to fill above the indicator. This allows adequate space for fuel expansion.

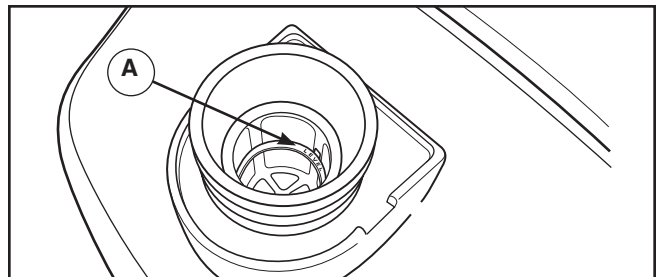

3. Install fuel cap and let any spilled fuel evaporate before starting engine.

High Altitude

At altitudes over 5,000 feet (1524 meters), a minimum 85 octane / 85 AKI (89 RON) gasoline is acceptable. To remain emissions compliant, high altitude adjustment is required. Operation without this adjustment will cause decreased performance, increased fuel consumption, and increased emissions. See a Briggs & Stratton Authorized Dealer for high altitude adjustment information. Operation of the engine at altitudes below 2,500 feet (762 meters) with the high altitude kit is not recommended.

Grounding Fastener

The generator neutral is floating, which means that the AC stator winding is isolated from the grounding fastener and the AC receptacle ground pins. On a floating neutral generator the AC receptacle ground pins are not functional. Electrical devices, such as a GFCI, requiring a functioning AC receptacle ground pin will not operate.

Special Requirements

There may be Federal, local codes, or ordinances that apply to the intended use of the generator. Please consult a qualified electrician, electrical inspector, or the local agency having jurisdiction:

- This generator has a floating neutral and is not for use on job sites requiring a bonded neutral.

Portable Generator Location

Before starting the portable generator there are two equally important safety concerns regarding carbon monoxide poisoning and fire that must be addressed.

Operation Location to Reduce the Risk of Carbon Monoxide Poisoning

All fossil fuel burning equipment, such as a portable generator, contains carbon monoxide gas in the engine exhaust, a poisonous gas that could kill you in minutes. You cannot smell it, see it, or taste it. Even if you do not smell exhaust fumes, you could still be exposed to carbon monoxide gas.

By law it is required in many states to have a carbon monoxide alarm (A) in operating condition in your home. A carbon monoxide alarm is an electronic device that detects hazardous levels of carbon monoxide. When there is a buildup of carbon monoxide, the alarm will alert the occupants by flashing visual indicator light and alarm. Smoke alarms cannot detect carbon monoxide gas.

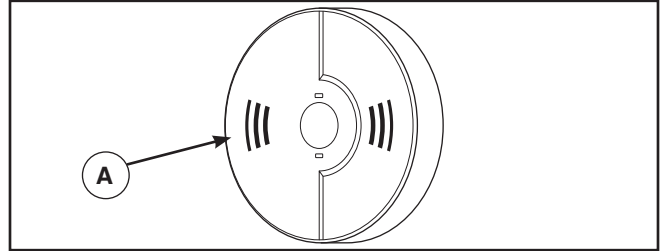

⚠ WARNING POISONOUS GAS HAZARD.



Engine exhaust contains carbon monoxide, a poisonous gas that could kill you in minutes. You CANNOT smell it, see it, or taste it. Even if you do not smell exhaust fumes, you could still be exposed to carbon monoxide gas.

- Operate this product ONLY outside far away from windows, doors and vents to reduce the risk of carbon monoxide gas from accumulating and potentially being drawn towards occupied spaces.
- Install battery-operated carbon monoxide alarms or plug-in carbon monoxide alarms with battery back-up according to the manufacturer's instructions. Smoke alarms cannot detect carbon monoxide gas.
- DO NOT run this product inside homes, garages, basements, crawlspaces, sheds, or other partially-enclosed spaces even if using fans or opening doors and windows for ventilation. Carbon monoxide can quickly build up in these spaces and can linger for hours, even after this product has shut off.
- ALWAYS place this product downwind and point the engine exhaust away from occupied spaces.

If you start to feel sick, dizzy, or weak while using this product, get to fresh air RIGHT AWAY. See a doctor. You may have carbon monoxide poisoning.



USE OUTDOORS - AVOID CARBON MONOXIDE POISONING

MUFFLER



point away
from home

CARBON MONOXIDE ALARM(S)

Install carbon monoxide alarms inside your home. Without working carbon monoxide alarms, you will not realize you are getting sick and dying from carbon monoxide poisoning.

Operation Location to Reduce the Risk of Fire

⚠ WARNING Exhaust heat/gases could ignite combustibles, structures or damage fuel tank causing a fire, resulting in death or serious injury.



- Portable generator must be at least 5 feet (1.5 m) from any structure, overhang, trees, windows, doors, any wall opening, shrubs, or vegetation over 12 inches (30.5 cm) in height.
- DO NOT place portable generator under a deck or other type of structure that may confine airflow.
- Smoke alarm(s) MUST be installed and maintained indoors according to the manufacturer's instructions/recommendations. Carbon monoxide alarms cannot detect smoke.
- DO NOT place portable generator in manner other than shown.

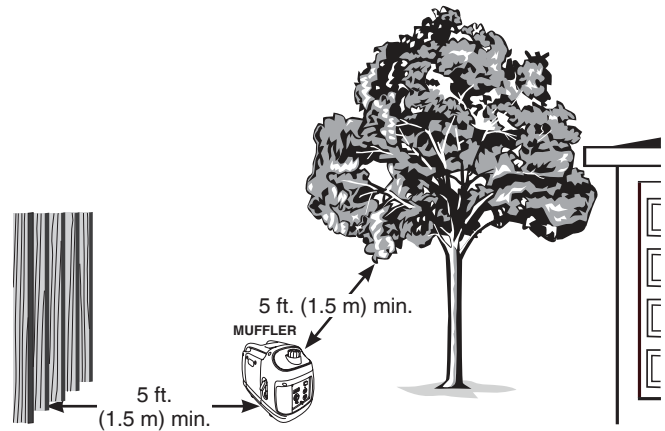

Features and Controls



Read this Operator's Manual and safety rules before operating your generator.

Compare the illustrations with your generator, to familiarize yourself with the locations of various controls and adjustments. Save this manual for future reference.

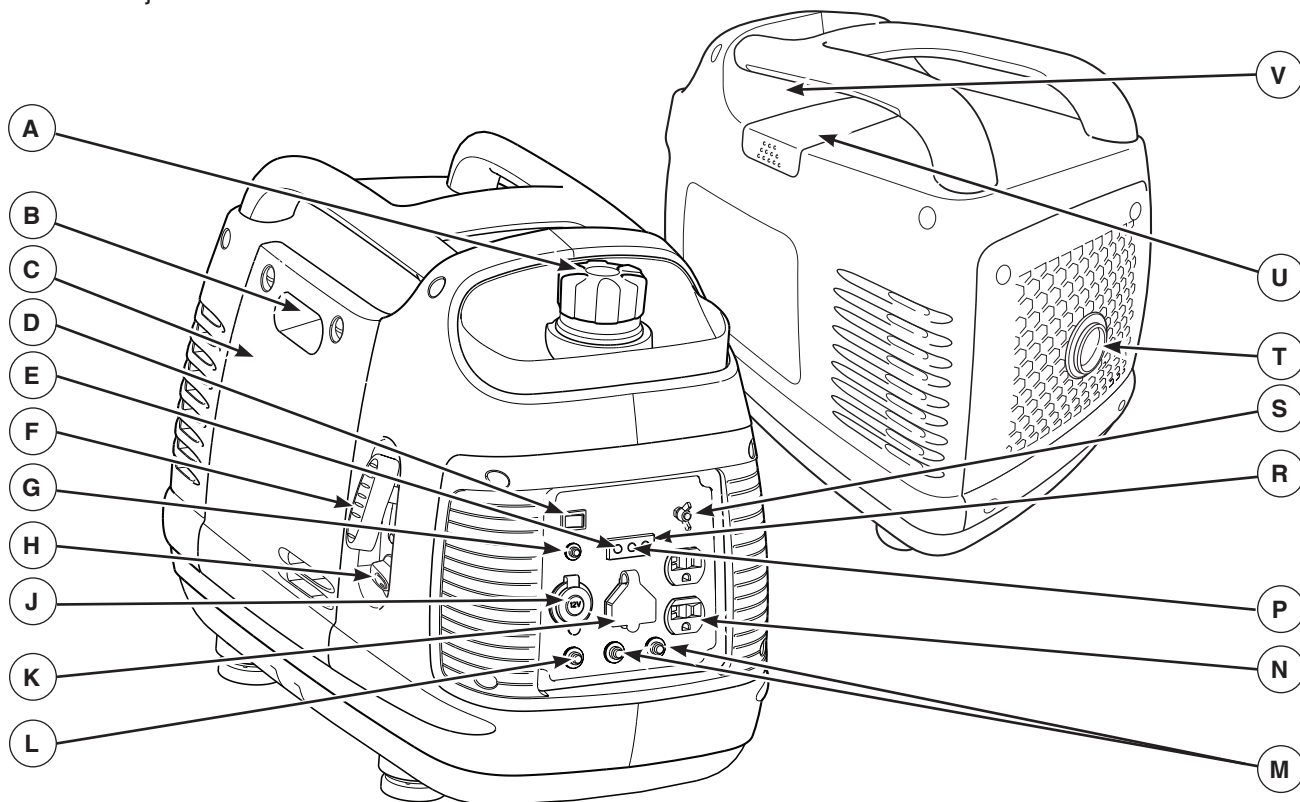

A - Fuel Tank — Capacity of 3.7 L (1.0 U.S. gallons).

B - Choke Lever — Used when starting a cold engine.

C - Side Maintenance Cover — Remove to gain access to the air cleaner and oil service.

D - QPT (QUIET POWER TECHNOLOGY™) Switch— Use this switch to turn the QPT switch on and off.

E - Output Indicator — A green LED light comes on when the generator is working correctly and producing power at the receptacles.

F - Recoil Starter — Used to start the engine.

G - Generator Reset — Push to reset generator if overloaded.

H - Engine Switch — Set this switch to ON (I) before using recoil starter. Set switch to OFF (0) to stop engine. Also turns fuel valve on and off.

J - 12 Volt DC Receptacle — Use this receptacle to supply power for 12 Volt DC accessories that are rated 60 watts (5 Amp) or less. This receptacle is protected by a push to reset circuit breaker.

K - Parallel Operation Port — Use this port with optional parallel operation kit to allow two generators to run in parallel.

L - DC Circuit Breaker — The 12 Volt DC receptacle is provided with a “push to reset” circuit breaker to protect the generator against electrical overload.

M - Circuit Breaker — The 120 Volt AC receptacle is provided with “push to reset” circuit breakers to protect the generator against electrical overload.

N - 120 Volt AC, 20 Amp, Duplex Receptacle — May be used to supply electrical power for the operation of 120 Volt AC, 20 Amp, single phase, 60 Hz electrical, lighting, appliance, tool, and motor loads.

P - Overload Alarm — A red LED light comes on and cuts power to the receptacles when the generator is overloaded.

R - Low Oil Indicator — A yellow LED light comes on when the oil in the generator drops below a preset level.

S - Grounding Fastener — Consult your local agency having jurisdiction for grounding requirements in your area.

T - Spark Arrester Muffler — Exhaust muffler lowers engine noise and is equipped with a spark arrester screen.

U - Top Maintenance Cover — Remove to gain access to the spark plug.

V - Identification Label — Provides model, revision, and serial number of generator. Please have these readily available when calling for assistance.

Items Not Shown:

Air Cleaner (under side maintenance cover) — Protects engine by filtering dust and debris out of intake air.

Oil Fill Cap (under side maintenance cover) — Check and add engine oil here.

Cord Sets and Receptacles

Use only high quality, well-insulated, grounded extension cords with the generator's receptacles. Inspect extension cords before each use.

Check the ratings of all extension cords before you use them. Check the operator's manuals of devices for the manufacturer's recommendations.

WARNING Damaged or overloaded electrical cords could overheat, arc, and burn resulting in death or serious injury.

- ONLY use cords rated for your loads.
- Follow all safeties on electrical cords.
- Inspect cord sets before each use.

120 Volt AC, 20 Amp, Duplex Receptacle

The duplex receptacle is protected against overload by push-to-reset circuit breakers. If an overload occurs, the circuit breaker will trip (push button pops out). Wait a few minutes and push the button in to reset the circuit breaker.

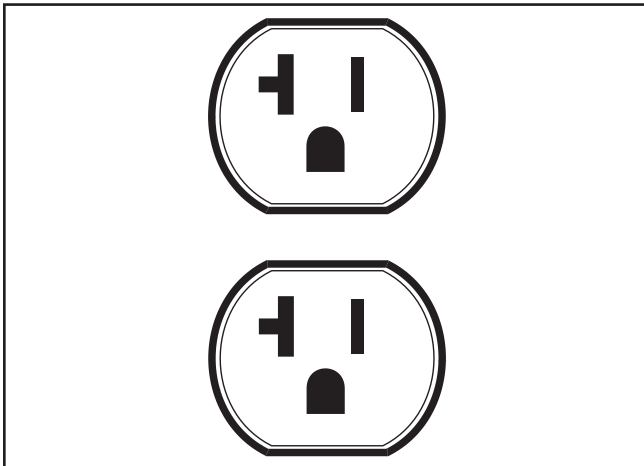

Use receptacle to operate 120 Volt AC, single-phase, 60 Hz electrical loads requiring up to 1,700 watts (1.7 kW) at 14.2 Amps of current. Use cord sets that are rated for 125 Volt AC loads at 15 Amps (or greater).

NOTICE Receptacles may be marked with rating value greater than generator output capacity.

- NEVER attempt to power a device requiring more amperage than generator or receptacle can supply.
- DO NOT overload the generator. See *Don't Overload Generator*.

12 Volt DC Receptacle

The maximum current available for the 12 Volt DC receptacle is 60 Watts (5 Amps). A DC circuit breaker protects this receptacle from overloads. If an overload occurs, the circuit breaker will trip (push button pops out). Wait a few minutes and push the button in to reset the circuit breaker.

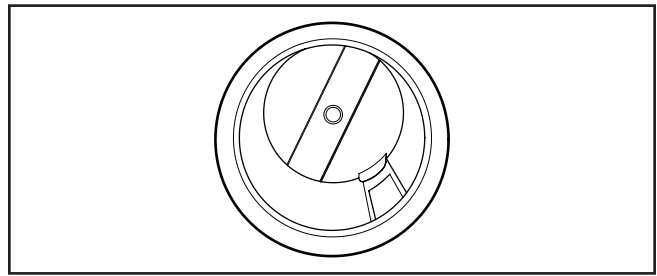

This receptacle along with the USB adapter allows you to recharge any USB powered device with a USB charging cable (not included).

NOTICE For charging ITE (Information Technology Equipment) only.

NOTICE When using this receptacle, turn the QPT switch to the OFF (0) position.

Output Indicator **OK!**

The green LED output indicator light comes on when the generator is operating normally. It indicates that the generator is producing power at the receptacles.

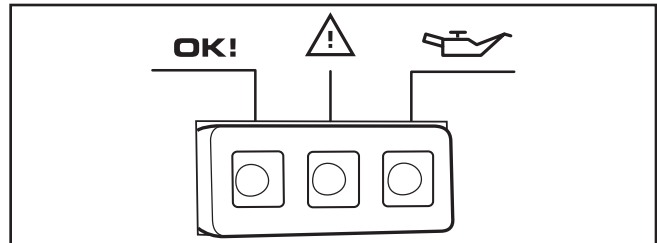

Overload Alarm **!**

The red LED overload alarm light comes on and cuts power to the receptacles if you overload the generator. The green output indicator light will also go off. If the generator was overloaded, you must turn off and unplug all electrical loads, then push the generator reset button to continue operating.

Low Oil Indicator

The low oil indicator system is designed to prevent engine damage caused by not enough engine oil. If the engine oil level drops below a preset level, the yellow LED low oil indicator light comes on and an oil switch will stop the engine. If the engine stops or the yellow LED low oil indicator light comes on when you pull the recoil handle, check the engine oil level.

Parallel Operation Port

The parallel operation port allows you to connect two Briggs & Stratton inverter generators with a Briggs & Stratton parallel operation kit (optional equipment). When running in parallel, the total output of power is shown in chart.

Models	Maximum Output
P2200 & P2200	3000 Watts
P2200 & P3000	3000 Watts
P3000 & P3000	4800 Watts

Operation

Starting the Engine

Disconnect all electrical loads from the generator. Use the following start instructions:

1. Make sure unit is on a level surface.

NOTICE Failure to start and operate the unit on a level surface will cause the unit not to start or shut down during operation.

2. Turn the engine switch (A) to the ON (I) position.

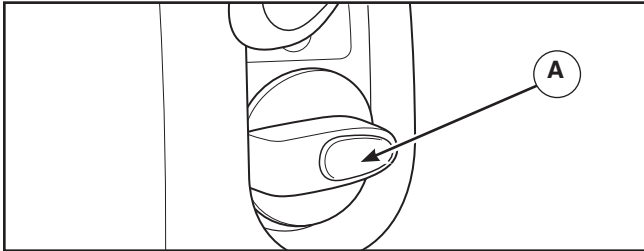

3. Push choke lever (B) to CHOKE (I\|) position.

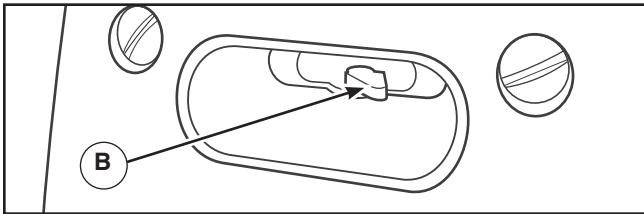

NOTICE To help start the engine for the very first time, after running out of fuel or after a long period of storage, fill fuel tank as described in *Add Fuel*. It will require more than several start attempts until the air in the fuel system has been purged.

- 4A. Grasp recoil handle and pull slowly until slight resistance is felt. Then pull rapidly to start engine.
 - If engine starts, proceed to step 6.
 - If engine fails to start, proceed to step 5.

WARNING Starter cord kickback (rapid retraction) will pull hand and arm toward engine faster than you can let go which could cause broken bones, fractures, bruises, or sprains resulting in serious injury.

- When starting engine, pull cord slowly until resistance is felt and then pull rapidly to avoid kickback.
- NEVER start or stop engine with electrical devices plugged in and turned on.

To start engine thereafter:

- 4B. Grasp recoil handle and pull slowly until slight resistance is felt. Then pull rapidly one time only to start engine.
 - If engine starts, proceed to step 6.
 - If engine fails to start, proceed to step 5.
5. Move choke lever to half choke position, and pull recoil handle twice.
 - If engine fails to start, repeat steps 3 thru 4.
6. Slowly move choke lever to RUN (I\|I) position. If engine falters, move choke lever to half choke position until engine runs smoothly, and then to RUN (I\|I) position.

NOTICE If engine floods, move choke lever to RUN (I\|I) position and crank until engine starts.

NOTICE If engine starts after 3 pulls but fails to run, or if unit shuts down during operation, make sure unit is on a level surface and check for proper oil level in crankcase. This unit is equipped with a low oil protection device. If so, oil must be at proper level for engine to start.

WARNING Exhaust heat/gases could ignite combustibles, structures or damage fuel tank causing a fire, resulting in death or serious injury.

Contact with muffler area could cause burns resulting in serious injury.

- DO NOT touch hot parts and AVOID hot exhaust gases.
- Allow equipment to cool before touching.
- Keep at least 5 feet (1.5 m) of clearance on all sides of generator including overhead.
- It is a violation of California Public Resource Code, Section 4442, to use or operate the engine on any forest-covered, brush-covered, or grass-covered land unless the exhaust system is equipped with a spark arrester, as defined in Section 4442, maintained in effective working order. Other states or federal jurisdictions may have similar laws.

Contact the original equipment manufacturer, retailer, or dealer to obtain a spark arrester designed for the exhaust system installed on this engine.

- Replacement parts must be the same and installed in the same position as the original parts.

Connecting Electrical Loads

1. Make sure the green output indicator light comes on (it may take up to three seconds).
2. Let engine stabilize and warm up for a few minutes after starting.
3. Plug in and turn on the desired 120 Volt AC, single phase, 60 Hz electrical loads.

NOTICE

- DO NOT connect 240 Volt loads to the 120 Volt receptacle.
- DO NOT connect 3-phase loads to the generator.
- DO NOT connect 50 Hz loads to the generator.
- DO NOT OVERLOAD THE GENERATOR. See *Don't Overload Generator*.

NOTICE Exceeding generators wattage/amperage capacity could damage generator and/or electrical devices connected to it.

- DO NOT exceed the generator's wattage/amperage capacity. See *Don't Overload Generator* in the *Operation* section.
- Start generator and let engine stabilize before connecting electrical loads.
- Connect electrical loads in OFF position, then turn ON for operation.
- Turn electrical loads OFF and disconnect from generator before stopping generator.

Parallel Operation

Two Briggs & Stratton inverter generators can be run in parallel with a Briggs & Stratton parallel operation kit (optional equipment). When running in parallel, the total output of power is shown in chart.

Models	Maximum Output
P2200 & P2200	3000 Watts
P2200 & P3000	3000 Watts
P3000 & P3000	4800 Watts

NOTICE Total electrical load connected to the parallel kit must not exceed the maximum output.

See the parallel operation kits instruction sheet for detailed instructions on installation and operation of the connected generators.

NOTICE

- Turn electrical loads OFF and disconnect from both generators.
- The QPT switch must be in the same position on both generators.
- Connect the power cables to both generators before starting the engines. See instruction sheet supplied with parallel kit.
- Start engine on one of the inverter generators according to *Starting the Engine* in the *Operation* section.
- Once the green LED output indicator light on the first generator is steady, start second generator.

- Connect and turn on electrical loads to the parallel panel receptacles.
- DO NOT disconnect power cables after engines have been started.
- Shut down engines as described in *Stopping the Engine*.

Stopping the Engine

1. Turn OFF and unplug all electrical loads from generator panel receptacles. NEVER start or stop engine with electrical devices plugged in and turned ON.
2. Let engine run at no-load for several minutes to stabilize internal temperatures of engine and generator.
3. Turn engine switch to the OFF (0) position.



WARNING

Fuel and its vapors are extremely flammable and explosive which could cause burns, fire or explosion resulting in death or serious injury.

- DO NOT stop engine by moving choke handle to CHOKE position (|X|).

QPT (QUIET POWER TECHNOLOGY™)

This feature is designed to greatly improve fuel economy. **When this switch is turned ON**, the engine speed will increase as electrical loads are connected, and decreased as electrical loads are removed.

With the switch off, the engine will run at full governed speed. **Always have the switch OFF when starting and stopping the engine.**

NOTICE Always have the switch OFF when starting or stopping the generator or when using the DC receptacle.

Don't Overload Generator

Capacity

You must make sure your generator can supply enough rated (running) and surge (starting) watts for the items you will power at the same time. Follow these simple steps:

1. Select the items you will power at the same time.
2. Total the rated (running) watts of these items. This is the amount of power your generator must produce to keep your items running. See Wattage Reference Guide.
3. Estimate how many surge (starting) watts you will need. Surge wattage is the short burst of power needed to start electric motor-driven tools or appliances such as a circular saw or refrigerator. Because not all motors start at the same time, total surge watts can be estimated by adding only the item(s) with the highest additional surge watts to the total rated watts from step 2.

Example:

Tool or Appliance	Rated (Running) Watts	Additional Surge (Starting) Watts
Window Fan	300	600
Deep Freezer	500	500
Television	500	—
Security System	180	—
Light (75 Watts)	75	—
	1555 Total Running Watts	600 Highest Surge Watts

Total Rated (Running) Watts = 1555
 Highest Additional Surge Watts = 600
 Total Generator Output Required = 2155

Power Management

To prolong the life of your generator and attached devices, it is important to take care when adding electrical loads to your generator. There should be nothing connected to the generator outlets before starting its engine. The correct and safe way to manage generator power is to sequentially add loads as follows:

1. With nothing connected to the generator, start the engine as described in this manual.
2. Plug in and turn on the first load, preferably the largest load you have.
3. Permit the generator output to stabilize (engine runs smoothly and attached device operates properly).
4. Plug in and turn on the next load.
5. Again, permit the generator to stabilize.
6. Repeat steps 4 and 5 for each additional load.

NEVER add more loads than the generator capacity. Take special care to consider surge loads in generator capacity, as described above.

Wattage Reference Guide		
Tool or Appliance	Rated* (Running) Watts	Additional Surge (Starting) Watts
Essentials		
Light Bulb - 75 watt	75	—
Deep Freezer	500	500
Sump Pump	800	1200
Refrigerator/Freezer - 18 cf	800	1600
Water Well Pump - 1/3 hp	1000	2000
Heating/Cooling		
Window AC - 10,000 BTU	1200	1800
Window Fan	300	600
Furnace Fan Blower - 1/2 hp	800	1300
Kitchen		
Microwave Oven - 1000 Watt	1000	—
Coffee Maker	1500	—
Electric Stove - Single Element	1500	—
Hot Plate	2500	—
Family Room		
DVD/CD Player	100	—
VCR	100	—
Stereo Receiver	450	—
Color Television - 27 in	500	—
Personal Computer w/17 in monitor	800	—
Other		
Security System	180	—
AM/FM Clock Radio	300	—
Garage Door Opener - 1/2 hp	480	520
Electric Water Heater - 40 gallon	4000	—
DIY		
Quartz Halogen Work Light	1000	—
Airless Sprayer - 1/3 hp	600	1200
Reciprocating Saw	960	960
Electric Drill - 1/2 hp	1000	1000
Circular Saw - 7-1/4 in	1500	1500
Miter Saw - 10 in	1800	1800
Table Planer - 6 in	1800	1800
Table Saw/Radial Arm Saw - 10 in	2000	2000
Air Compressor - 1-1/2 hp	2500	2500

* Wattages listed are approximate only. Check tool or appliance for actual wattage.

Maintenance

Maintenance Schedule

Follow the hourly or calendar intervals, whichever occurs first. More frequent service is required when operating in adverse conditions noted below.

Every 8 Hours or Daily
<ul style="list-style-type: none">• Clean debris
<ul style="list-style-type: none">• Check engine oil level
First 10 Hours
<ul style="list-style-type: none">• Change engine oil
Every 50 Hours or 3 Months
<ul style="list-style-type: none">• Service engine air cleaner and breather filter¹
Every 100 Hours or 6 Months
<ul style="list-style-type: none">• Clean fuel strainer
<ul style="list-style-type: none">• Change engine oil¹
<ul style="list-style-type: none">• Service spark plug
<ul style="list-style-type: none">• Inspect muffler and spark arrester
Every 250 Hours or Yearly
<ul style="list-style-type: none">• Check valve clearance

¹ Service more often under dirty or dusty conditions.

General Recommendations

Regular maintenance will improve the performance and extend the life of the generator. See any authorized dealer for service.

The generator's warranty does not cover items that have been subjected to operator abuse or negligence. To receive full value from the warranty, the operator must maintain the generator as instructed in this manual.

NOTICE Improper treatment of generator could damage it and shorten its life.

- NEVER operate generator without protective housing or covers to assure proper cooling.

Some adjustments will need to be made periodically to properly maintain your generator.

All service and adjustments should be made at least once each season. A new spark plug and clean air filter assure proper fuel-air mixture and help your engine run better and last longer. Follow the requirements in the *Maintenance Schedule* chart above.

Emissions Control

Maintenance, replacement, or repair of the emissions control devices and systems may be performed by any non-road engine repair establishment or individual. However, to obtain "no charge" emissions control service, the work must be performed by a factory authorized dealer. See the *Emissions Warranty*.

- Generator is equipped with a G-trim engine.

Generator Maintenance

Generator maintenance consists of keeping the unit clean and dry. Operate and store the unit in a clean dry environment where it will not be exposed to excessive dust, dirt, moisture, or any corrosive vapors. Cooling air slots in the generator must not become clogged with snow, leaves, or any other foreign material.

NOTICE DO NOT use water or other liquids to clean generator. Liquids can enter engine fuel system, causing poor performance and/or failure to occur. In addition, if liquid enters generator through cooling air slots, some of the liquid will be retained in voids and cracks of the rotor and stator winding insulation. Liquid and dirt buildup on the generator internal windings will eventually decrease the insulation resistance of these windings.

Cleaning

Daily or before use, look around and underneath the generator for signs of oil or fuel leaks. Clean accumulated debris from inside and outside the generator. Keep the linkage, spring and other engine controls clean. Keep the area around and behind the muffler free from any combustible debris. Inspect cooling air slots and openings on generator. These openings must be kept clean and unobstructed.

Engine parts should be kept clean to reduce the risk of overheating and ignition of accumulated debris:

- Use a damp cloth to wipe exterior surfaces clean.

NOTICE Improper treatment of generator could damage it and shorten its life.

- DO NOT expose generator to excessive moisture, dust, dirt, or corrosive vapors.
- DO NOT insert any objects through cooling slots.

- Use a soft bristle brush to loosen caked on dirt or oil.
- Use a vacuum cleaner to pick up loose dirt and debris.

Cleaning Fuel Strainer

The fuel strainer helps prevent debris from entering the fuel system.

Clean the fuel strainer as follows:

1. Make sure generator is on a level surface.
2. Remove the fuel cap (A) and fuel strainer (B).

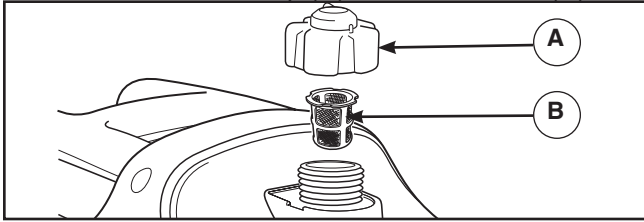

3. Wash fuel strainer in liquid detergent and water.
4. Wipe fuel strainer clean with a clean, dry cloth.
5. Carefully reinstall the fuel strainer and fuel cap.

Engine Maintenance

WARNING Unintentional sparking could cause fire or electric shock resulting in death or serious injury.



WHEN ADJUSTING OR MAKING REPAIRS TO YOUR GENERATOR

- Disconnect the spark plug wire from the spark plug and place the wire where it cannot contact spark plug.

WHEN TESTING FOR ENGINE SPARK

- Use approved spark plug tester.
- DO NOT check for spark with spark plug removed.

Oil

Oil Recommendations

We recommend the use of Briggs & Stratton Warranty Certified oils for best performance. Other high-quality detergent oils are acceptable if classified for service SF, SG, SH, SJ or higher. DO NOT use special additives.

Outdoor temperatures determine the proper oil viscosity for the engine. Use the chart to select the best viscosity for the outdoor temperature range expected.

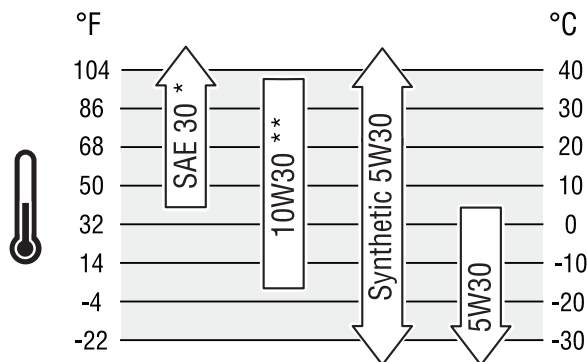

* Below 40°F (4°C) the use of SAE 30 will result in hard starting.

** Above 80°F (27°C) the use of 10W30 may cause increased oil consumption. Check oil level more frequently.

Checking Oil Level

Oil level should be checked prior to each use or at least every 8 hours of operation. Keep oil level maintained.

1. Make sure generator is on a level surface.

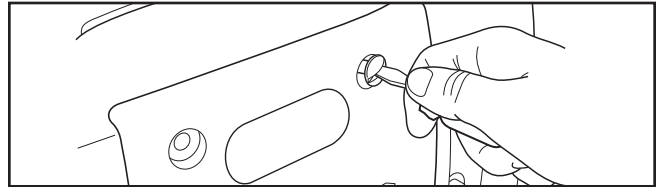

2. Loosen the side maintenance cover screws and remove the side maintenance cover.

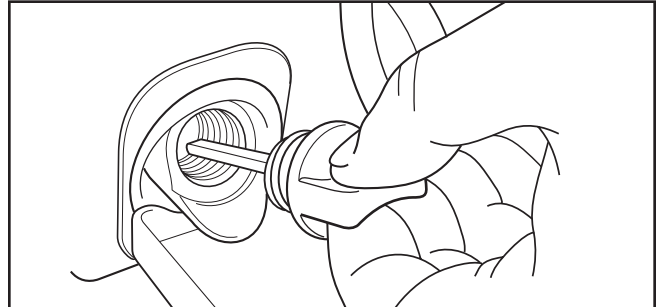

3. Clean area around oil fill and remove oil fill cap.
4. Verify oil is at the point of overflowing at oil fill opening.
5. Replace and tighten oil fill cap.
6. Reinstall the side maintenance cover and hand tighten the cover screws.

Adding Engine Oil

1. Make sure generator is on a level surface.
2. Repeat steps 2 through 4 to check oil level as described in *Checking Oil Level*.
3. If needed, slowly pour oil into oil fill opening to the point of overflowing at oil fill.
4. Replace and tighten oil fill cap.
5. Reinstall the side maintenance cover and hand tighten the cover screws.

Changing Engine Oil

If you are using your generator under extremely dirty or dusty conditions, or in extremely hot weather, change the oil more often.

- ⚠ CAUTION** Avoid prolonged or repeated skin contact with used motor oil.
- Used motor oil has been shown to cause skin cancer in certain laboratory animals.
 - Thoroughly wash exposed areas with soap and water.



KEEP OUT OF REACH OF CHILDREN.
DON'T POLLUTE. CONSERVE
RESOURCES. RETURN USED OIL TO
COLLECTION CENTERS.

Change the oil while the engine is still warm from running, as follows:

1. Make sure generator is on a level surface.
2. Loosen the side maintenance cover screws and remove the side maintenance cover.
3. Clean area around oil fill and remove oil fill cap.
4. Tip your generator to drain oil from oil fill into a suitable container making sure you tip your unit toward the oil filler neck. When crankcase is empty, return generator to upright position.
5. Slowly pour oil (about 13.5 oz. (0.4 l)) into oil fill opening to the point of overflowing at oil fill cap. **DO NOT** overfill.

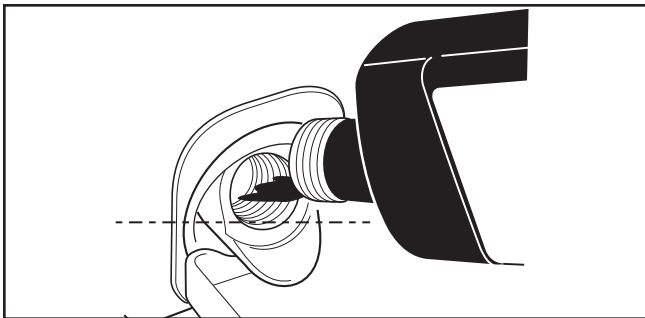

6. Reinstall oil fill cap. Finger tighten cap securely.
7. Wipe up any spilled oil.
8. Reinstall the side maintenance cover and hand tighten the cover screws.

Service Air Cleaner

Your engine will not run properly and may be damaged if you run it with a dirty air cleaner. Service more often if operating under dirty or dusty conditions.

To service the air cleaner, follow these steps:

1. Loosen the side maintenance cover screws and remove the side maintenance cover.
2. Loosen air cleaner cover screw (A) and remove air cleaner cover (B).

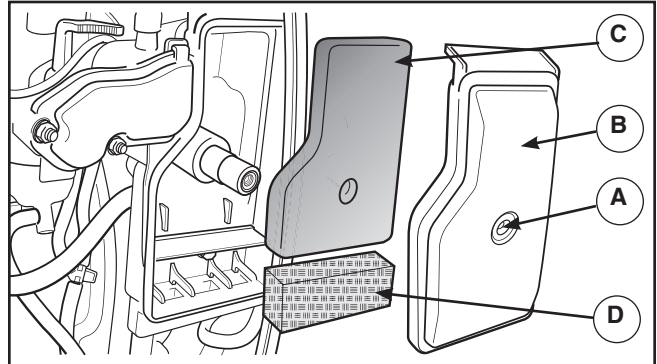

3. Carefully remove foam air cleaner (C) by pulling it out towards you.
4. Carefully remove breather filter (D) by pulling it out towards you.
5. Wash foam air cleaner and breather filter in liquid detergent and water only. Squeeze dry in a clean cloth.
6. SATURATE foam air cleaner in clean engine oil and squeeze in a clean cloth to remove excess oil.
7. Reinstall clean or new foam air cleaner inside base.
8. Reinstall clean or new breather filter inside base.
9. Reinstall the air cleaner cover and tighten screw.
10. Reinstall the side maintenance cover and hand tighten the cover screws.

Service Spark Plug

Changing the spark plug will help your engine to start easier and run better.

1. Remove top maintenance cover.
2. Clean area around spark plug and remove spark plug boot.

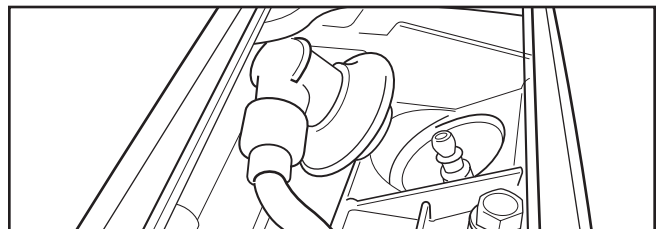

3. Remove spark plug and inspect spark plug.
4. Replace spark plug if electrodes are pitted, burned or porcelain is cracked. Use the recommended replacement plug. See *Specifications*.
5. Check electrode gap with wire feeler gauge and reset spark plug gap to recommended gap if necessary (see *Specifications*).

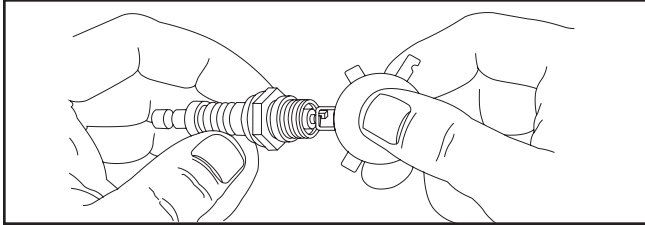

6. Install spark plug and tighten firmly. Reinstall spark plug boot.
7. Reinstall top maintenance cover.

Inspect Muffler and Spark Arrester

Inspect the muffler for cracks, corrosion, or other damage. Remove the spark arrester, if equipped, and inspect for damage or carbon blockage. If replacement parts are required, make sure to use only original equipment replacement parts.

WARNING Exhaust heat/gases could ignite combustibles, structures or damage fuel tank causing a fire, resulting in death or serious injury.

Contact with muffler area could cause burns resulting in serious injury.

- DO NOT touch hot parts and AVOID hot exhaust gases.
- Allow equipment to cool before touching.
- Keep at least 5 feet (1.5 m) of clearance on all sides of generator including overhead.
- It is a violation of California Public Resource Code, Section 4442, to use or operate the engine on any forest-covered, brush-covered, or grass-covered land unless the exhaust system is equipped with a spark arrester, as defined in Section 4442, maintained in effective working order. Other states or federal jurisdictions may have similar laws.

Contact the original equipment manufacturer, retailer, or dealer to obtain a spark arrester designed for the exhaust system installed on this engine.

- Replacement parts must be the same and installed in the same position as the original parts.

Clean and inspect the spark arrester as follows:

1. To remove muffler guard, remove four screws that connects guard to generator.

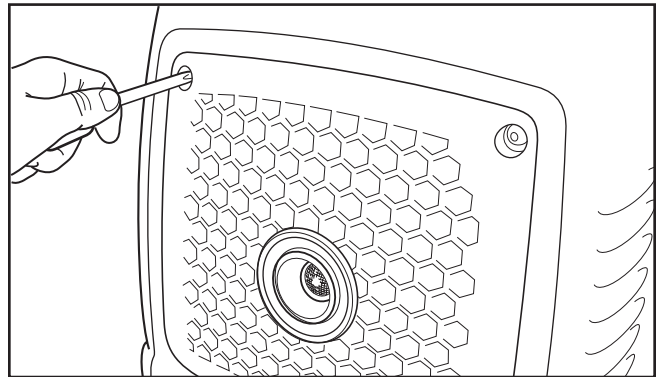

2. Remove screw that attaches spark arrester screen to muffler. Remove spark arrester screen.

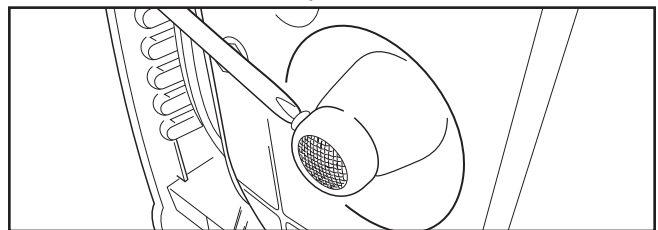

3. Inspect screen and obtain a replacement if torn, perforated or otherwise damaged. DO NOT use a defective screen. If screen is not damaged, clean it with a brush.
4. Reattach screen to muffler. Reattach muffler guard.

Check Valve Clearance

Regular valve clearance check and adjustment will improve performance and extend engine life. This procedure cannot be done without partial engine disassembly and the use of special tools. For this reason we recommend that you have an authorized Service Dealer check and adjust valve clearance at recommended intervals (see *Maintenance Schedule*).

Storage

The generator should be started at least once every seven days and allowed to run at least 30 minutes. If this cannot be done and you must store the unit for more than 30 days, use the following guidelines to prepare it for storage.

Generator Storage

- Clean the generator as outlined in *Cleaning*.
- Check that cooling air slots and openings on generator are open and unobstructed.

Long Term Storage Instructions

Fuel can become stale when stored over 30 days. Stale fuel causes acid and gum deposits to form in the fuel system or on essential carburetor parts. To keep fuel fresh, use Briggs & Stratton® Advanced Formula Fuel Treatment & Stabilizer, available wherever Briggs & Stratton genuine service parts are sold.

There is no need to drain gasoline from the engine if a fuel stabilizer is added according to instructions. Run the engine for 2 minutes to circulate the stabilizer throughout the fuel system before storage.

If gasoline in the engine has not been treated with a fuel stabilizer, it must be drained into an approved container. Run the engine until it stops from lack of fuel. The use of a fuel stabilizer in the storage container is recommended to maintain freshness.

WARNING



Fuel and its vapors are extremely flammable and explosive which could cause burns, fire or explosion resulting in death or serious injury.

WHEN STORING FUEL OR EQUIPMENT WITH FUEL IN TANK

- Store away from furnaces, stoves, water heaters, clothes dryers or other appliances that have pilot light or other ignition source because they could ignite fuel vapors.

WHEN DRAINING FUEL

- Turn generator engine OFF and let it cool at least 2 minutes before removing fuel cap. Loosen cap slowly to relieve pressure in tank.
- Drain fuel tank outdoors.
- Keep fuel away from sparks, open flames, pilot lights, heat, and other ignition sources.
- Check fuel lines, tank, cap and fittings frequently for cracks or leaks. Replace if necessary.
- Do not light a cigarette or smoke.

Change Engine Oil

While engine is still warm, drain oil from crankcase. Refill with recommended grade. See *Changing Engine Oil*.

Other Storage Tips

1. DO NOT store fuel from one season to another unless it has been treated as described in *Long Term Storage Instructions*.
2. Replace fuel container if it starts to rust. Rust and/or dirt in fuel can cause problems if it's used with this unit.
3. DO NOT tip generator up on end and store. Generator must be stored in normal operating position.
4. Cover unit with a suitable protective cover that does not retain moisture.

 **WARNING** Storage covers could cause a fire resulting in death or serious injury



- DO NOT place a storage cover over a hot generator.
- Let equipment cool for a sufficient time before placing the cover on the equipment.

5. Store generator in clean, dry area.

Troubleshooting

Problem	Cause	Correction
Engine is running, but no AC output is available.	<ol style="list-style-type: none"> 1. Red overload alarm light is on. Generator is overloaded. 2. Green output indicator light not on. Fault in generator. 3. Poor connection or defective cord set. 4. Connected device is bad. 	<ol style="list-style-type: none"> 1. See <i>Don't Overload Generator in Operation</i> section. Press RESET button on control panel. 2. Contact authorized service facility. 3. Check and repair. 4. Connect another device that is in good condition.
Engine runs good at no-load but "bogs down" when loads are connected.	<ol style="list-style-type: none"> 1. Short circuit in a connected load. 2. Engine speed is too slow. 3. Generator is overloaded. 4. Shorted generator circuit. 	<ol style="list-style-type: none"> 1. Disconnect shorted electrical load. 2. Contact authorized service facility. 3. See <i>Don't Overload Generator in Operation</i> section. 4. Contact authorized service facility.
Engine will not start; shuts down when running or starts and runs rough.	<ol style="list-style-type: none"> 1. Engine switch set to OFF (0). 2. Low oil indicator light comes on. Low oil level. 3. Dirty air cleaner. 4. Out of fuel. 5. Stale fuel. 6. Spark plug wire not connected to spark plug. 7. Bad spark plug. 8. Water in fuel. 9. Flooded. 10. Excessively rich fuel mixture. 11. Intake valve stuck open or closed. 12. Engine has lost compression. 	<ol style="list-style-type: none"> 1. Set engine switch to ON (I). 2. Fill crankcase to proper level or place generator on level surface. 3. Clean or replace air cleaner. 4. Fill fuel tank. 5. Drain fuel tank and carburetor; fill with fresh fuel. 6. Connect wire to spark plug. 7. Replace spark plug. 8. Drain fuel tank and carburetor; fill with fresh fuel. 9. Wait 5 minutes and re-crank engine. 10. Contact authorized service facility. 11. Contact authorized service facility. 12. Contact authorized service facility.
Engine lacks power.	<ol style="list-style-type: none"> 1. Load is too high. 2. Dirty air filter. 	<ol style="list-style-type: none"> 1. See <i>Don't Overload Generator in Operation</i> section. 2. Replace air filter.
Engine "hunts" or falters.	Carburetor is running too rich or too lean.	Contact authorized service facility.

Wiring Diagram

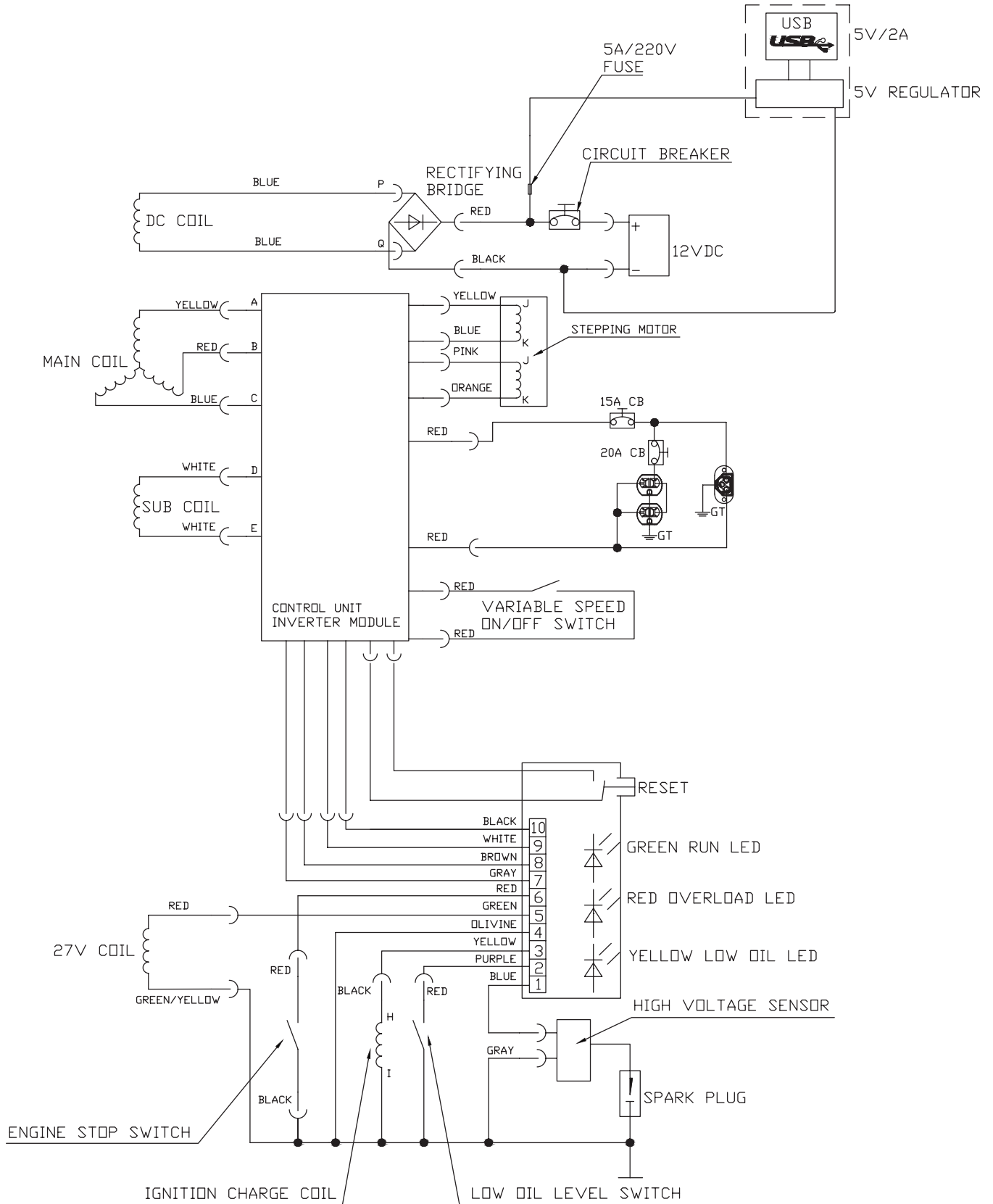

BRIGGS & STRATTON PRODUCTS WARRANTY POLICY

LIMITED WARRANTY

Briggs & Stratton warrants that, during the warranty period specified below, it will repair or replace, free of charge, any part that is defective in material or workmanship or both. Transportation charges on product submitted for repair or replacement under this warranty must be borne by purchaser. This warranty is effective for and is subject to the time periods and conditions stated below. For warranty service, find the nearest Authorized Service Dealer in our dealer locator map at BRIGGSandSTRATTON.COM The purchaser must contact the Authorized Service Dealer, and then make the product available to the Authorized Service Dealer for inspection and testing.

There is no other express warranty. Implied warranties, including those of merchantability and fitness for a particular purpose, are limited to the warranty period listed below, or to the extent permitted by law. Liability for incidental or consequential damages are excluded to the extent exclusion is permitted by law. Some states or countries do not allow limitations on how long an implied warranty lasts, and some states or countries do not allow the exclusion or limitation of incidental or consequential damages, so the above limitation and exclusion may not apply to you. This warranty gives you specific legal rights and you may also have other rights which vary from state to state or country to country.**

WARRANTY PERIOD

Consumer Use	Commercial Use
24 months ▲	12 months

▲ After 12 months, warranty covers parts only.

** In Australia - Our goods come with guarantees that cannot be excluded under the Australian Consumer Law. You are entitled to a replacement or refund for a major failure and for compensation for any other reasonably foreseeable loss or damage. You are also entitled to have the goods repaired or replaced if the goods fail to be of acceptable quality and the failure does not amount to a major failure. For warranty service, find the nearest Authorized Service Dealer in our dealer locator map at BRIGGSandSTRATTON.COM, or by calling 1300 274 447, or by emailing or writing to salesenquires@briggsandstratton.com.au, Briggs & Stratton Australia Pty Ltd, 1 Moorebank Avenue, NSW, Australia, 2170.

The warranty period begins on the date of purchase by the first retail or commercial consumer. "Consumer use" means personal residential household use by a retail consumer. "Commercial use" means all other uses, including use for commercial, income producing or rental purposes. Once a product has experienced commercial use, it shall thereafter be considered as a commercial use product for purposes of this warranty.

Save your proof of purchase receipt. If you do not provide proof of the initial purchase date at the time warranty service is requested, the manufacturing date of the product will be used to determine the warranty period. Product registration is not required to obtain warranty service on Briggs & Stratton products.

ABOUT YOUR WARRANTY

Warranty service is available only through Briggs & Stratton Authorized Service Dealers. Most warranty repairs are handled routinely, but sometimes requests for warranty service may not be appropriate. This warranty covers only defects in materials or workmanship. It does not cover damage caused by improper use or abuse, improper maintenance or repair, normal wear and tear, or stale or unapproved fuel.

Improper Use and Abuse - The proper, intended use of this product is described in the Operator's Manual. Using the product in a way not described in the Operator's Manual or using the product after it has been damaged will not be covered under this warranty. Warranty coverage will also not be provided if the serial number on the product has been removed or the product has been altered or modified in any way, or if the product has evidence of abuse such as impact damage or water/chemical corrosion damage.

Improper Maintenance or Repair - This product must be maintained according to the procedures and schedules provided in the Operator's Manual, and serviced or repaired using genuine Briggs & Stratton parts or equivalent. Damage caused by lack of maintenance or use of non-original parts is not covered by warranty.

Normal Wear and Tear - Like most mechanical devices, your unit is subject to wear even when properly maintained. This warranty does not cover repairs when normal use has exhausted the life of a part or the equipment. Maintenance and wear items such as filters, belts, cutting blades, and brake pads (except engine brake pads) are not covered by warranty due to wear characteristics alone, unless the cause is due to defects in material or workmanship.

Stale or Unapproved Fuel - In order to function correctly, this product requires fresh fuel that conforms to the criteria specified in the Operator's Manual. Engine or equipment damage caused by stale fuel or the use of unapproved fuels (such as E15 or E85 ethanol blends) is not covered by warranty.

Other Exclusions - This warranty excludes damage due to accident, abuse, modifications, alterations, improper servicing, freezing or chemical deterioration.

Attachments or accessories that were not originally packaged with the product are also excluded. There is no warranty coverage on equipment used for primary power in place of utility power or on equipment used in life support applications. This warranty does not include used, reconditioned, second-hand, or demonstration equipment or engines. This warranty also excludes failures due to acts of God and other force majeure events beyond the manufacturer's control.

80011061_EN Rev A



Inverter Generator

Specifications

Starting Wattage	2,200 Watts
Wattage*	1,700 Watts
Load Current:	
at 120 Volts AC	14.2 Amps
at 12 Volts DC	5 Amps
Rated Frequency	60 Hertz
Phase	Single Phase
Displacement	6.77 cu. in. (111 cc)
Spark Plug Gap	0.023-0.027 in. (0.6-0.7 mm)
Intake Valve Clearance	0.0031 - 0.0047 in. (0.08 - 0.12 mm) cold
Exhaust Valve Clearance	0.0051 - 0.0067 in. (0.13 - 0.17 mm) cold
Fuel Capacity	1.0 U.S. gallon (3.7 L)
Oil Capacity	13.5 Ounces (0.4 L)

Common Service Parts

Foam Air Cleaner	311388GS
Breather Filter	311389GS
Resistor Spark Plug	NGK CR7HSA
Engine Oil Bottle	100005 or 100028
Synthetic Oil Bottle	100074
Fuel Stabilizer	100120 or 100117

* This generator is certified in accordance with CSA (Canadian Standards Association) standard C22.2 No. 100-14 (motors and generators) and rated in accordance with PGMA (Portable Generator Manufacturers' Association) standard PGMA G200 (Standard for Testing and Validating Performance of Portable Generators).

Briggs & Stratton Power Products Group, LLC
P.O. Box 702
Milwaukee, Wisconsin, 53201-0702 U.S.A.



Generador tipo inversor Manual del Operario

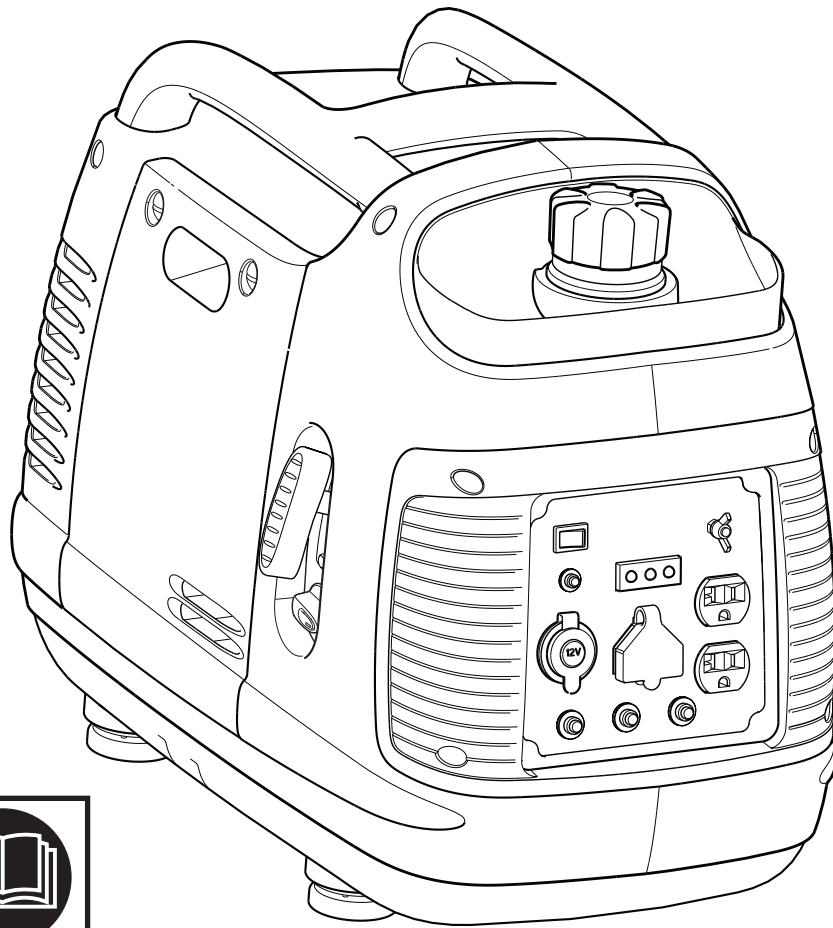

Este generador está certificado conforme a la norma C22.2 N.º 100-14 (motores y generadores) de la Asociación Canadiense de Normas (Canadian Standards Association, CSA) y clasificado de conformidad con la norma PGMA G200 (norma para la evaluación y validación del rendimiento de los generadores portátiles) de la Asociación de Fabricantes de Generadores Portátiles (Portable Generator Manufacturers' Association, PGMA).

BRIGGS & STRATTON POWER PRODUCTS GROUP, LLC
MILWAUKEE, WISCONSIN, U.S.A.

Muchas gracias por comprar este generador Briggs & Stratton® de gran calidad. Nos alegra que haya depositado su confianza en la marca Briggs & Stratton. Siempre que sea utilizado de acuerdo con las instrucciones de este manual, su generador Briggs & Stratton le proporcionará muchos años de buen funcionamiento.

Este manual contiene información sobre seguridad para hacerle consciente de los riesgos asociados a los generadores y mostrarle cómo evitarlos. Este generador se ha diseñado exclusivamente para suministrar energía eléctrica a cargas compatibles de iluminación, electrodomésticos, herramientas y motores. No debe utilizarse para ningún otro fin. Es importante leer detenidamente y comprender estas instrucciones antes de poner en marcha o utilizar el equipo. **Conserve este manual original para futuras consultas.**

Este generador requiere montaje final antes de ser usado. Consulte la sección *Montaje* de este manual, donde encontrará instrucciones para el montaje final. Siga las instrucciones al pie de la letra.

Dónde encontrarnos

Usted no tendrá que ir muy lejos para encontrar el servicio técnico de Briggs & Stratton para su generador. Consulte las Páginas Amarillas. Hay más de 30.000 proveedores de Briggs & Stratton autorizados en todo el mundo, proporcionando un servicio de calidad. También puede ponerse en contacto con Atención al Cliente de Briggs & Stratton llamando al **(800) 743-4115** o por Internet en BRIGGSandSTRATTON.COM.

Registrar su producto

Para asegurar pronta y completa cobertura de la garantía, registre su producto en línea en www.onlineproductregistration.com.

Generador

Número de Modelo _____

Revisión _____

Número de Serie _____

Fecha de compra _____

Tabla de Contenido



Seguridad de operario	3
Montaje	8
Características y mandos.	11
Operando	13
Mantenimiento	16
Resolución de problemas	21
Garantía.	22
Especificaciones.	24
Partes de servicio común.	24

Copyright © 2016. Briggs & Stratton Power Products Group, LLC
Milwaukee, WI, USA. Reservados todos los derechos.
BRIGGS & STRATTON POWER PRODUCTS es una marca
registradas de Briggs & Stratton Corporation
Milwaukee, WI, USA

Seguridad de operario

Etiquetas de seguridad

Las etiquetas de seguridad de la máquina que se muestran a continuación y en la página siguiente están colocadas en la máquina para llamar la atención sobre posibles riesgos de seguridad.

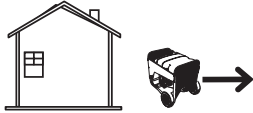
⚠ DANGER		⚠ AVERTISSEMENT	
Using a generator indoors CAN KILL YOU IN MINUTES. Generator exhaust contains carbon monoxide. This is a poison you cannot see or smell.		Utiliser un générateur à l'intérieur peut VOUS TUER EN QUELQUES MINUTES. Les gaz d'échappement du générateur contiennent du monoxyde de carbone, un poison que vous ne pouvez ni voir ni sentir.	
 		<p>Ne jamais faire fonctionner dans une maison ou un garage, MÊME SI les portes et les fenêtres sont ouvertes.</p>	<p>Utiliser uniquement à l'EXTÉRIEUR et à bonne distance des fenêtres, portes et événements.</p>
NEVER use inside a home or garage, EVEN IF doors and windows are open.	Only use OUTSIDE and far away from windows, doors, and vents.		90013664

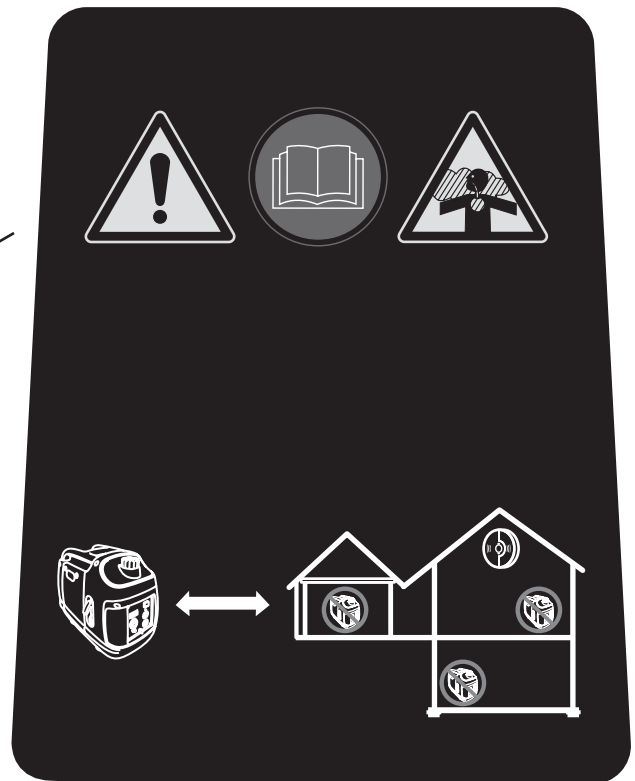
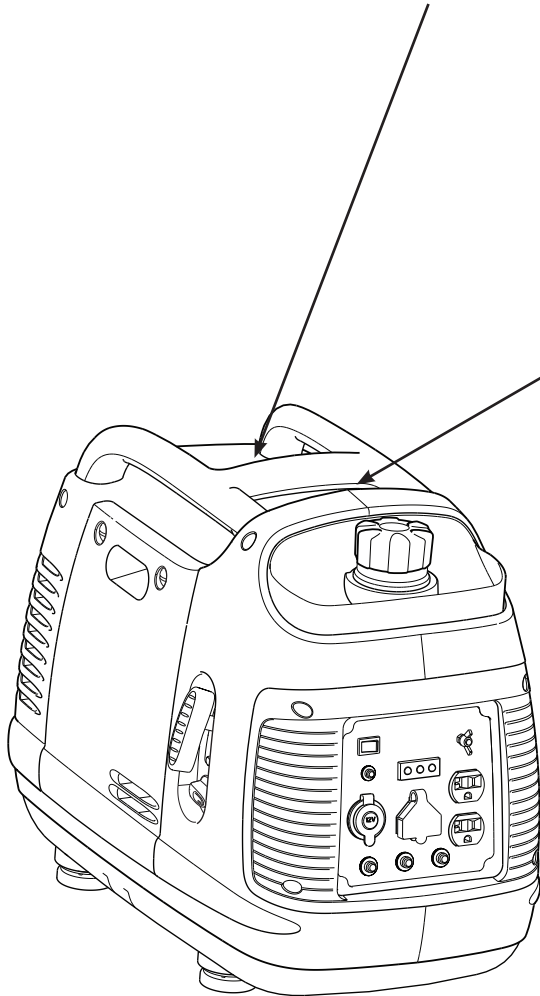

⚠ WARNING

⚠ ADVERTISSEMENT



Failure to follow warnings, instructions and operator's manual could result in death or serious injury.

Ne pas respecter les avertissements, les instructions et le manuel de l'utilisateur peut entraîner des blessures graves ou la mort.



Generator could cause electrical shock.

• Do not run indoors to avoid wet conditions.

• Do not run in rain or wet weather.

• Do not connect to a home's electrical system.

La génératrice peut causer une décharge électrique.

• Ne pas faire fonctionner à l'intérieur dans le but d'éviter les conditions au mouillé.

• Ne pas faire fonctionner sous la pluie ou un temps pluvieux.

• Ne pas se connecter au système électrique d'une maison.



Hot exhaust gases could cause fires. Keep at least 5 ft. (1.5m) clearance from any combustibles or structures, including overhead.

Les gaz d'échappement peuvent causer des incendies. Gardez au moins un dégagement de 1,5 m (5 pi) de tout combustible ou structure, incluant les plafonds.



Muffler area could cause burns.

• Do not touch hot parts.

• Avoid hot exhaust gases.

La zone autour du pot d'échappement pourrait être chaude et causer des brûlures.

• Ne touchez pas aux parties chaudes.

• Évitez les gaz d'échappement chauds.

80013665

⚠ ADVERTISSEMENT



Le carburant est inflammable et peut causer des brûlures risquant d'entraîner la mort ou des blessures graves.

- Éteignez le moteur et laissez-le refroidir pendant au moins 2 minutes avant de remettre de l'essence.
- Le niveau d'essence ne doit pas dépasser la lèvre inférieure.
- Ne jamais ajouter d'essence dans une génératrice chaude ou en fonction.

80013666

⚠ WARNING



Fuel is flammable which could cause burns resulting in death or serious injury.

- Turn engine off and let it cool at least 2 minutes before refueling.
- Do not fill fuel above bottom lip.
- Never add fuel to a hot or running generator.

80013662

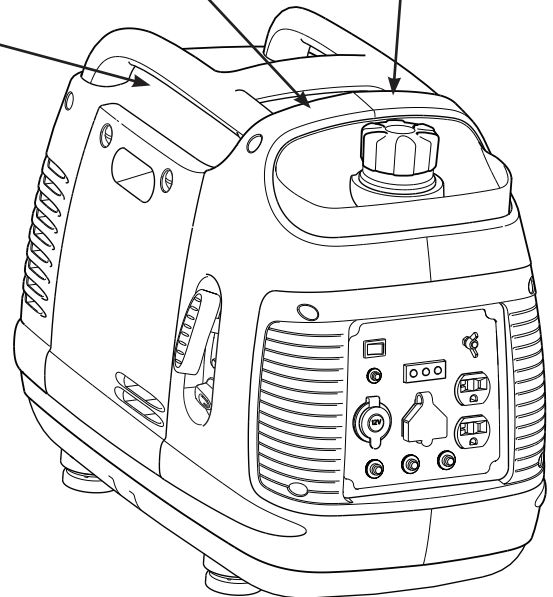

Descripción del equipo



Lea atentamente este manual y familiarícese con el generador. Conozca sus aplicaciones, limitaciones y riesgos.

Esta unidad es un generador de corriente alterna y continua (CA y CC) de campo giratorio accionado por motor. Suministra energía eléctrica para iluminación, aparatos, herramientas y motores compatibles. El campo giratorio del generador funciona a unas 4.500 rpm (con QPT (QUIET POWER TECHNOLOGY™)) accionado por un motor de un solo cilindro.

AVISO Si se supera la capacidad de los generadores en vatios/amperios, se podría dañar el generador y/o los dispositivos eléctricos conectados a él.

- NO exceda la capacidad en vatios/amperios del generador. Consulte *No sobrecargar el generador* en la sección *Operando*.

Se ha realizado el máximo esfuerzo para reunir en este documento la información más precisa y actualizada. No obstante, nos reservamos el derecho de modificar, alterar o mejorar de cualquier otra forma el generador en cualquier momento y sin previo aviso.

El Sistema de control de emisiones para este generador está garantizado para juegos estándares por la Agencia de protección ambiental y el Consejo de recursos de aire de California.

Este sistema de encendido por chispa cumple con la norma canadiense ICES-002.

Información importante de seguridad

El fabricante no puede anticipar todas las posibles circunstancias que podrían conllevar peligro. Por lo tanto, las advertencias de este manual, así como las etiquetas y placas de la unidad, no incluyen todo. Si usa un procedimiento, método de trabajo o técnica operativa que no esté específicamente recomendada por el fabricante, debe asegurarse de que no entraña peligro para usted ni para otras personas. También debe asegurarse de que el procedimiento, método de trabajo o técnica operativa elegida no hace que el generador deje de ser seguro.

Símbolos sobre la seguridad y significados



Gases Tóxicos



Contragolpe



Descarga Eléctrica



Fuego



Explosión



Manual del Operario



Partes en Movimiento



Objetos Voladores



Superficie Caliente

⚠ El símbolo de alerta de seguridad indica un posible riesgo para su integridad física. Se utiliza una palabra de señalización (PELIGRO, ADVERTENCIA o PRECAUCIÓN) junto con el símbolo de alerta para designar un grado o nivel de gravedad de riesgo. Se puede utilizar un símbolo de seguridad para representar el tipo de riesgo. La palabra de señalización **AVISO** se utiliza para hacer referencia a una práctica no relacionada con una lesión física.

⚠ **PELIGRO** indica un riesgo que, de no evitarse, *provocará* la muerte o lesiones de gravedad.

⚠ **ADVERTENCIA** indica un riesgo que, de no evitarse, *podría* provocar la muerte o lesiones de gravedad.

⚠ **PRECAUCIÓN** indica un riesgo que, de no evitarse, *podría* provocar lesiones leves o moderadas.

AVISO indica una información considerada importante, pero no relacionada con un peligro potencial.

⚠ **ADVERTENCIA** El escape del motor de este producto contiene elementos químicos reconocidos en el Estado de California por producir cáncer, defectos de nacimiento u otros daños de tipo reproductivo.

⚠ **ADVERTENCIA** Determinados componentes en este producto y los accesorios relacionados contienen sustancias químicas declaradas cancerígenas, causantes de malformaciones y otros defectos congénitos por el Estado de California. Lávese las manos después de manipular estos elementos.

⚠ PELIGRO

El uso de un generador en un espacio interior PUEDE PROVOCAR LA MUERTE EN POCOS MINUTOS.

Los gases de escape del generador contienen monóxido de carbono, un veneno invisible e inodoro.



NUNCA utilice un generador en el interior de una casa o un garaje, **AUNQUE** haya ventanas y puertas abiertas.



Utilícelo solo en el **EXTERIOR**, alejado de ventanas, puertas y aberturas de ventilación.

⚠ ADVERTENCIA PELIGRO DE GAS

VENENOSO. Los gases del escape del motor contienen monóxido de carbono, un gas venenoso que podría matarlo en minutos. **NO** tiene olor, color ni sabor. Aun si no puede oler los vapores del escape, podría estar expuesto al gas de monóxido de carbono.

- Utilice este producto **ÚNICAMENTE** a la intemperie, lejos de ventanas, puertas y ventilaciones para reducir el riesgo de que el gas de monóxido de carbono se acumule y entre en los espacios habitados.
- Instale alarmas para detectar monóxido de carbono operadas con baterías o enchufables con baterías de repuesto de acuerdo con las instrucciones del fabricante. Las alarmas de humo no pueden detectar el gas de monóxido de carbono.
- **NO** utilice este producto dentro de casas, garajes, sótanos, entresuelos, cobertizos o en otros espacios parcialmente cerrados, aún si utiliza ventiladores o deja las puertas y ventanas abiertas para favorecer la ventilación. El monóxido de carbono puede acumularse rápidamente en estos espacios y perdurar ahí durante horas, aun después de que este producto se haya apagado.
- **SIEMPRE** coloque este producto en dirección del viento y dirija el escape del motor en sentido contrario a los espacios habitados.

Si comienza a sentirse mal, mareado o débil cuando use este producto, busque aire puro **DE INMEDIATO**. Acuda a un médico. Es posible que se haya envenenado con monóxido de carbono.

⚠ ADVERTENCIA El arrancador y otras piezas rotativas podrían enredarse en las manos, el pelo, la ropa u otros accesorios, y provocar lesiones graves.

- **NUNCA** utilice la generador sin sus carcasas o tapas de protección.
- **NO** utilice ropa suelta, joyas ni objetos que podrían quedar atrapados en el arrancador o en otras piezas rotativas.
- Ate para arriba el pelo largo y quite la joyería.

⚠ ADVERTENCIA El combustible y sus vapores son extremadamente inflamables y explosivos, lo que podría provocar quemaduras, incendios o explosiones; así como lesiones graves o incluso la muerte.

CUANDO ANADA COMBUSTIBLE O VACÍE EL DEPÓSITO

- **DETENGA** el motor del generador y déjelo enfriar durante al menos 2 minutos antes de quitar el tapón de combustible. Afloje la tapa lentamente para dejar que la presión salga del tanque.
- Llene o vacíe el depósito de combustible a la intemperie.
- **NO** llene demasiado el tanque. Permita al menos espacio para la expansión del combustible.
- Si se ha derramado combustible, espere a que se evapore antes de arrancar el motor.
- Mantenga la combustible alejada de chispas, llamas abiertas, pilotos, calor y otras fuentes de ignición.
- Compruebe frecuentemente que las líneas de combustible, el tanque, el tapón y los accesorios no estén rotos o tengan fugas. Cámbielos si es necesario.
- **NO** encienda un cigarrillo o fume.

CUANDO PONGA EN FUNCIONAMIENTO EL EQUIPO

- Compruebe que la bujía, el silenciador, el tapón del depósito de combustible y el filtro de aire están instalados.
- **NO** arranque el motor sin la bujía instalada.

CUANDO OPERE EL EQUIPO

- **NO** utilice este producto en el interior de un edificio, cochera, porche, equipo móvil, taller de aplicaciones navales o recinto.
- **NO** incline el motor o el equipo, de tal manera que la combustible se pueda derramar.
- **NO** coloque el estrangulador en la posición **CHOKE** (| |) para parar el motor.

CUANDO TRANSPORTE, MOVER O REPARE EL EQUIPO

- Transporte, mover o repare el equipo con el tanque de combustible vacío, o con la válvula para apagar el combustible, posición **OFF** (0).
- **NO** incline el motor o el equipo, de tal manera que la combustible se pueda derramar.
- Desconecte el cable de la bujía.

CUANDO ALMACENE O GUARDE EL EQUIPO CON COMBUSTIBLE EN EL TANQUE

- Almacene alejado de calderas, estufas, calentadores de agua, secadoras de ropa u otros aparatos electrodomésticos que posean pilotos u otras fuentes de ignición, porque ellos pueden encender los vapores de la combustible.

⚠ ADVERTENCIA

- Este generador no cumple la norma 33CFR-183 del cuerpo de guardacostas de EE.UU. y no debe utilizarse en aplicaciones marinas.
- El uso de un generador no homologado por cuerpo de guardacostas de EE.UU. puede provocar lesiones.

⚠ ADVERTENCIA Los gases y el calor de escape podrían inflamar los materiales combustibles y las estructuras o dañar el depósito de combustible y provocar incendios, así como lesiones graves o incluso la muerte.

El contacto con la zona del silenciador podría producir quemaduras y lesiones graves.

- NO toque las superficies calientes y EVITE los gases del escape a alta temperatura.
- Permita que el equipo se enfríe antes de tocarlo.
- Deje un espacio mínimo de 1.5 m (5 pies) alrededor del generador, incluida la parte superior.
- Utilizar el motor en un terreno boscoso, con maleza o cubierto de hierba constituye una infracción al Código de recursos públicos de California, a menos que el sistema de escape esté equipado con una pantalla apagachispas, de acuerdo a la definición de la Sección 4442, que se mantenga en buenas condiciones de funcionamiento. En otros estados o jurisdicciones federales puede haber leyes similares en vigor. Póngase en contacto con el fabricante, el vendedor o el distribuidor del equipo original para obtener una pantalla apagachispas diseñada para el sistema de escape instalado en este motor.
- Las piezas de recambio deben ser las mismas que las piezas originales y estar instaladas en la misma posición.

⚠ ADVERTENCIA El voltaje del generador podría provocar descargas eléctricas o quemaduras, que pueden producir lesiones graves o la muerte.

- NO conecte el generador al sistema eléctrico de un edificio.
- NO toque los alambres pelados o receptáculos.
- NO use un generador con cables eléctricos que estén malgastados, rotos, pelados o dañados de cualquier forma.
- NO opere el generador bajo la lluvia.
- NO maneje el generador o cables eléctricos mientras esté parado en agua, descalzo o cuando las manos y los pies estén mojados.
- NO permita que personas descalificadas o niños operen o sirvan al generador.

⚠ ADVERTENCIA Las chispas involuntarias podrían provocar incendios o electrocución que pueden provocar lesiones graves o la muerte.

CUANDO AJUSTE O HAGA REPARACIONES A SU MÁQUINA GENERADOR

- Siempre desconecte el alambre de la bujía y colóquelo donde no pueda entrar en contacto con la bujía.

CUANDO PRUEBE LA BUJÍA DEL MOTOR

- Utilice un comprobador de bujías homologado.
- NO compruebe la chispa sin la bujía instalada.

⚠ PRECAUCIÓN Las velocidades de funcionamiento excesivamente altas podrían provocar lesiones leves.

Las velocidades de funcionamiento excesivamente bajas incrementan la carga de trabajo.

- NO intente alterar el resorte, las conexiones y otras partes del regulador para incrementar la velocidad del motor. El generador suministra la frecuencia y el voltaje nominales correctos cuando funciona a una velocidad controlada.
- NO modifique al generador en ninguna forma.

AVISO Si se supera la capacidad de los generadores en vatios/amperios, se podría dañar el generador y/o los dispositivos eléctricos conectados a él.

- NO exceda la capacidad en vatios/amperios del generador. Consulte *No sobrecargar el generador* en la sección *Operando*.
- Encienda su generador y deje que el motor se estabilice antes de conectar las cargas eléctricas.
- Conecte las cargas eléctricas en la posición OFF, luego encienda ON para su operación.
- Apague OFF las cargas eléctricas y desconéctelas del generador antes de parar el generador.

AVISO Un tratamiento inadecuado de la generador podría dañarla y acortar su vida útil.

- Use el generador solamente con la finalidad para el cual fue diseñado.
- En caso de dudas sobre su uso, diríjase al distribuidor.
- Opere el generador solamente en superficies niveladas.
- NO exponga al generador a una humedad excesiva, polvo, suciedad o vapores corrosivos.
- NO inserte cualquier objeto a través de las ranuras de enfriamiento.
- Si los aparatos conectados se sobre calientan, apáguelos y desconéctelos del generador.
- Apague el generador si:
 - Se pierde la salida eléctrica;
 - El equipo produce chispas, humo o emite llamas;
 - La unidad vibra de una manera excesiva.

Montaje

Su generador requiere de ciertos procedimientos de montaje y solo estará listo para ser utilizado después de haberle suministrado servicio con el combustible y aceite recomendados.

Si usted tiene problemas con el montaje de su generador, por favor llame a la línea de ayuda para generadores al **(800) 743-4115**. Si llamar para la ayuda, tiene por favor el modelo, la revisión y el número de serie de etiqueta de identificación disponible. Consulte la ubicación en la sección *Controles y características*.

Desembalaje del generador

1. Coloque la caja de cartón en una superficie rígida y plana.
2. Abra completamente la caja de cartón cortando cada una de sus esquinas de arriba abajo.
3. Saque todo el contenido de la caja de cartón, a excepción del generador.

El generador se entrega con:

- Adaptador USB
- Manual del Operario
- Aceite del Motor
- Embudo para aceite
- Destornillador

Agregar aceite al motor

1. Coloque la generador en una superficie plana y nivelada.
2. Afloje los dos tornillos de la tapa de mantenimiento y quite la tapa de mantenimiento lateral.

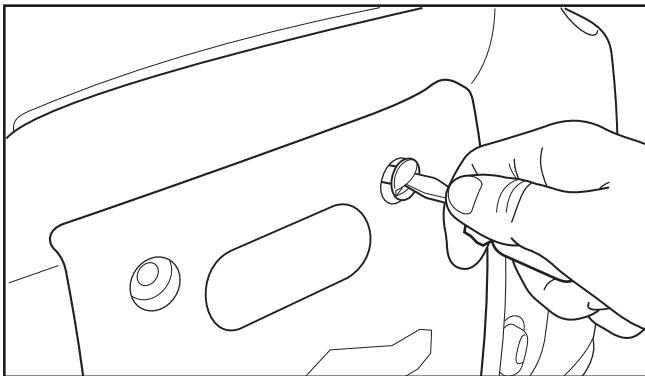

3. Limpie la zona de alrededor del orificio de llenado de aceite y quite el tapón amarillo.

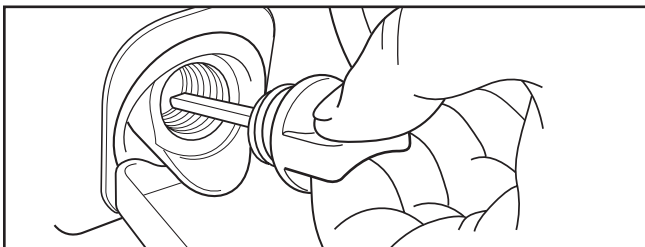

4. Con la ayuda de un embudo, vierta lentamente el contenido de la botella de aceite por el orificio de llenado hasta el punto de desbordamiento del tapón de llenado de aceite.

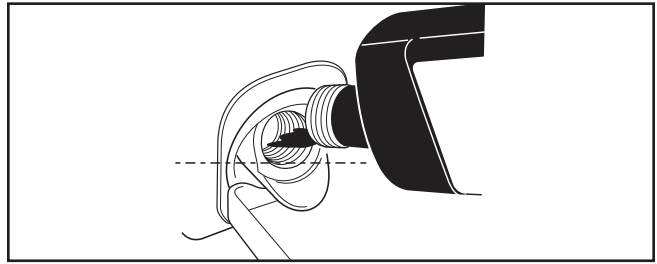

AVISO El tratamiento inadecuado del generador puede dañarlo y acortar su vida productiva.

- NO procure acodar ni empezar el motor antes ha sido atendido a apropiadamente con el aceite recomendado. Esto puede tener como resultado una avería del motor.
- 5. Vuelva a colocar el tapón y apriételo firmemente.
- 6. Vuelva a colocar la tapa de mantenimiento y apriete a mano los dos tornillos de la tapa de mantenimiento.

Agregue combustible

El combustible debe reunir los siguientes requisitos:

- Gasolina sin plomo limpia y nueva.
- Un mínimo de 87 octanos/87 AKI (91 RON). Para uso a gran altitud, consulte *Gran altitud*.
- Se puede usar gasolina con un contenido de hasta 10% de etanol (gasohol).

AVISO El uso de combustibles no aprobados podría dañar el generador y anula la garantía.

- NO utilice gasolina no aprobada, como E15 y E85.
- NO mezcle aceite con gasolina ni modifique el motor para hacerlo funcionar con otros combustibles.

⚠ ADVERTENCIA El combustible y sus vapores son extremadamente inflamables y explosivos, lo que podría provocar quemaduras, incendios o explosiones; así como lesiones graves o incluso la muerte.

CUANDO ANADA COMBUSTIBLE

- **DETENGA** el motor del generador y déjelo enfriar durante al menos 2 minutos antes de quitar el tapón de combustible. Afloje la tapa lentamente para dejar que la presión salga del tanque.
- Llene el depósito de combustible a la intemperie.
- **NO** llene demasiado el tanque. Permita al menos espacio para la expansión del combustible.
- Si se ha derramado combustible, espere a que se evapore antes de arrancar el motor.
- Mantenga la combustible alejada de chispas, llamas abiertas, pilotos, calor y otras fuentes de ignición.
- Compruebe frecuentemente que las líneas de combustible, el tanque, el tapón y los accesorios no estén rotos o tengan fugas. Cámbielos si es necesario.
- **NO** encienda un cigarrillo o fume.

Para evitar la formación de carbonilla en el circuito de combustible, siempre que añada combustible, mézclelo con un estabilizador. Consulte *Almacenamiento*. No todos los combustibles son iguales. Si detecta problemas de arranque o de rendimiento después de utilizar un combustible, pruebe a cambiar de proveedor o de marca. Este motor está certificado para funcionar con gasolina. Su sistema de control de emisiones es EM (Modificaciones del motor).

1. Limpie el área alrededor de la tapa de llenado del combustible, retire la tapa.
2. Añada lentamente combustible sin plomo hasta el indicador rojo de nivel de combustible (A) en el depósito de combustible. Tenga cuidado de no llenar el depósito por encima del indicador. Esto permite que quede el espacio adecuado para la expansión del combustible.

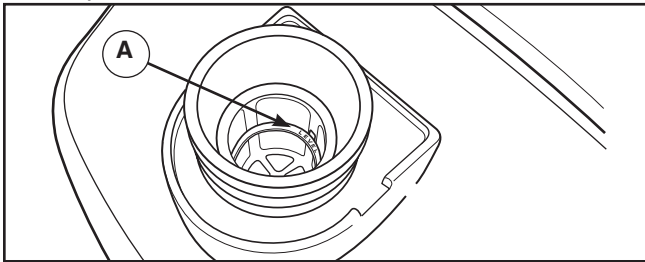

3. Instale la tapa del tanque de combustible y la espere para algún combustible rociado para evaporar.

Gran altitud

En altitudes superiores a 1.524 metros (5.000 pies), se deberá utilizar gasolina con un mínimo de 85 octanos / 85 AKI (89 RON). Para seguir cumpliendo la normativa sobre emisiones, es necesario ajustar la unidad para su uso a gran altitud. De no realizarse este ajuste, el rendimiento se reducirá y el consumo de combustible y las emisiones aumentarán. Para obtener más información sobre el ajuste para gran altitud, consulte con un distribuidor cualificado de Briggs & Stratton. No se recomienda utilizar el motor a altitudes inferiores a 762 metros (2.500 pies) con el juego de gran altitud.

Conector de tierra

El neutro del generador está flotando, lo que significa que el devanado del rotor de CA está aislado del conector de tierra y de las patillas de conexión a tierra en la toma de CA. Las patillas de conexión a tierra en la toma de CA no funcionan en un neutro del generador flotante. Los dispositivos eléctricos, por ejemplo un GFCI, que requieren una patilla de conexión a tierra en la toma de CA, no funcionarán.

Requisitos especiales

Es posible que haya normas u ordenanzas locales y nacionales en materia de seguridad e higiene en el trabajo aplicables al uso del generador. Consulte con un electricista cualificado, un inspector eléctrico o el organismo competente.

- Este generador cuenta con un neutro flotante y no debe usarse en lugares que requieran un neutro conectado.

Ubicación del generador portátil

Antes de arrancar el generador portátil, hay dos consideraciones de seguridad que deben atenderse que tienen igual importancia respecto al envenenamiento por monóxido de carbono y a los incendios.

Ubicación de Operación para Reducir el Riesgo de Envenenamiento por Monóxido de Carbono

Todo equipo que quema combustible fósil, como un generador portátil, contiene gas monóxido de carbono en el escape del motor, un gas venenoso que podría matarlo en minutos. No tiene olor, color ni sabor. Aunque no pueda oler los vapores del escape, podría estar expuesto al gas monóxido de carbono.

En muchos estados, por ley, es necesario que en los hogares se cuente con una alarma (A) de monóxido de carbono en funcionamiento. Una alarma de monóxido de carbono es un dispositivo electrónico que detecta niveles peligrosos de monóxido de carbono. Cuando hay acumulación de monóxido de carbono, la alarma alerta a los ocupantes con una luz indicadora visual centelleante y una alarma. Las alarmas de humo no pueden detectar el gas monóxido de carbono.

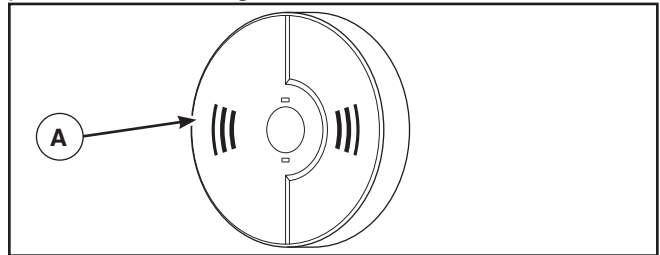

⚠️ ADVERTENCIA PELIGRO DE GAS VENENOSO. Los gases del escape del motor contienen monóxido de carbono, un gas venenoso que podría matarlo en minutos. **NO** tiene olor, color ni sabor. Aun si no puede oler los vapores del escape, podría estar expuesto al gas de monóxido de carbono.

- Utilice este producto **ÚNICAMENTE** a la intemperie, lejos de ventanas, puertas y ventilaciones para reducir el riesgo de que el gas de monóxido de carbono se acumule y entre en los espacios habitados.
- Instale alarmas para detectar monóxido de carbono operadas con baterías o enchufables con baterías de repuesto de acuerdo con las instrucciones del fabricante. Las alarmas de humo no pueden detectar el gas de monóxido de carbono.
- **NO** utilice este producto dentro de casas, garajes, sótanos, entresuelos, cobertizos o en otros espacios parcialmente cerrados, aún si utiliza ventiladores o deja las puertas y ventanas abiertas para favorecer la ventilación. El monóxido de carbono puede acumularse rápidamente en estos espacios y perdurar ahí durante horas, aun después de que este producto se haya apagado.
- **SIEMPRE** coloque este producto en dirección del viento y dirija el escape del motor en sentido contrario a los espacios habitados.

Si comienza a sentirse mal, mareado o débil cuando use este producto, busque aire puro **DE INMEDIATO**. Acuda a un médico. Es posible que se haya envenenado con monóxido de carbono.



USE AL AIRE LIBRE - EVITE EL ENVENENAMIENTO POR MONÓXIDO DE CARBONO (CO)

SILENCIADOR



punto fuera de casa

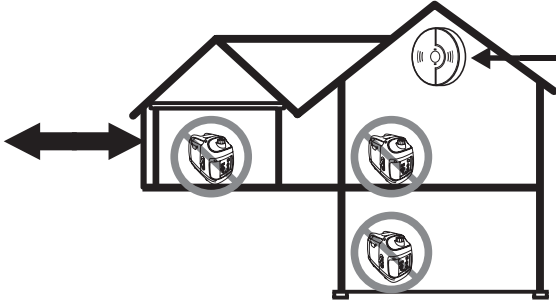

ALARMA(S) DE MONÓXIDO DE CARBONO

Instale alarmas de monóxido de carbono en el interior de su casa. Si no cuenta con detectores de monóxido de carbono, no se dará cuenta que está siendo víctima del envenenamiento por monóxido de carbono, lo que puede generarle la muerte.

Ubicación de operación para Reducir el Riesgo de Incendios

ADVERTENCIA Los gases y el calor de escape podrían inflamar los materiales combustibles y las estructuras o dañar el depósito de combustible y provocar incendios, así como lesiones graves o incluso la muerte.

- El generador portátil debe estar por lo menos a 1,5 m (5 pies) de cualquier estructura, saliente, árbol, ventana, puerta, cualquier abertura en la pared, arbusto o vegetación que tenga más de 30,5 cm (12 pulgadas) de altura.
- NO coloque el generador portátil bajo una plataforma u otro tipo de estructura que pueda limitar el flujo de aire.
- Las alarmas de humo SE DEBEN instalar bajo techo y su mantenimiento se debe realizar en las mismas condiciones, de acuerdo con las instrucciones/recomendaciones del fabricante. Las alarmas de monóxido de carbono no pueden detectar el humo.
- NO coloque el generador portátil de una manera diferente a la mostrada.

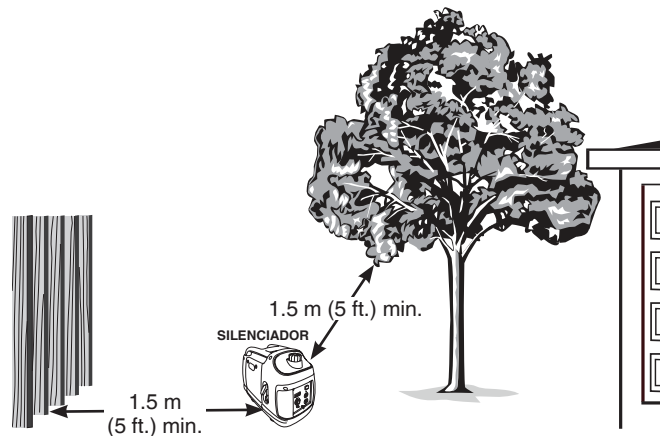

Controles y características



Lea este manual del operario y reglas de seguridad antes de poner en marcha su generador.

Compare las ilustraciones con su generador, para familiarizarse con la ubicación de los diversos controles y ajustes. Guarde este manual para futuras consultas.

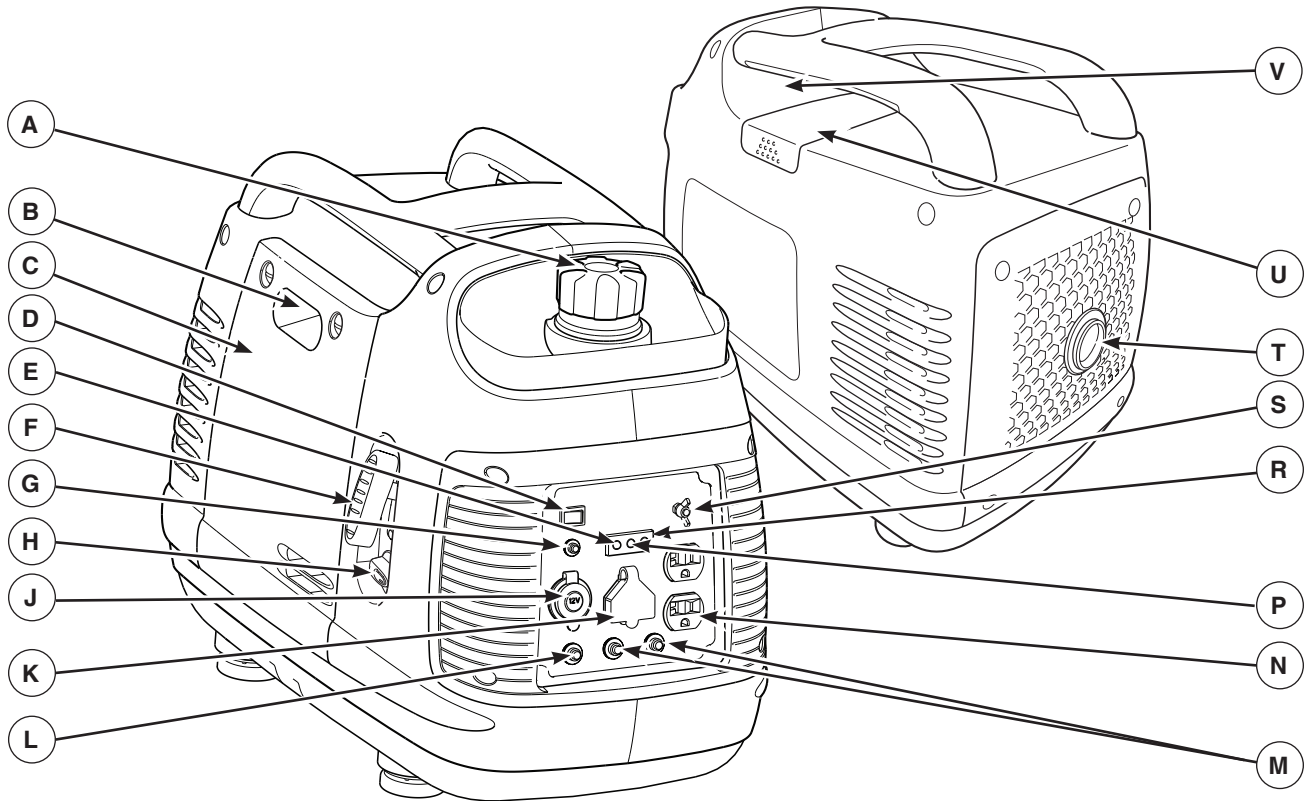

- A - Tanque de combustible** — Capacidad de 3.7 litros (1.0 galones).
- B - Palanca estranguladora** — Usada cuando se está dando arranque a un motor frío.
- C - Tapa de mantenimiento lateral** — Quítela para tener acceso al filtro de aire y al elemento de servicio de aceite.
- D - QPT (QUIET POWER TECHNOLOGY™)** — Use este interruptor para encender o apagar QPT.
- E - Indicador de salida** — Un LED de luz verde se enciende cuando el generador funciona correctamente y produce energía en las tomas.
- F - Culatazo el principio** — Usó para comenzar motor.
- G - Reinicio del generador** — Presione para reiniciar el generador en caso de sobrecarga.
- H - Interruptor de motor** — Coloque este interruptor en la posición ON (I) antes de utilizar el arrancador de retroceso. Colóquelo en la posición OFF (0) para parar el motor. También activa y desactiva la válvula de combustible.
- J - Toma de 12 V CC** — Use esta toma para suministrar energía a accesorios de 12 voltios de CC que tengan una potencia de 60 vatios (5 A) o menos.
- K - Puerto para funcionamiento en paralelo** — Use este puerto con el juego para funcionamiento en paralelo opcional para que dos generadores puedan funcionar en paralelo.
- L - Disyuntores (CC)** — La toma de 12 V CC disponen de disyuntores de rearme por presión que protegen al generador contra sobrecargas eléctricas.
- M - Disyuntores (CA)** — Las tomas dobles de 120 V CA y 20 A disponen de disyuntores de rearme por presión que protegen al generador contra sobrecargas eléctricas.

- N - Tomacorriente dobles de 120 Voltios AC, 20 Amp** — Pueden ser utilizados para suministrar alimentación eléctrica para el funcionamiento de cargas del motor, herramientas, aparatos especiales e iluminación eléctrica de 120 Voltios AC a 20 Amperios, monofásica de 60 Hz.
- P - Alarma de sobrecarga** — Un LED de luz roja se enciende e interrumpe el paso de energía a las tomas cuando el generador tiene una sobrecarga.
- R - Indicador de nivel bajo de aceite** — Un LED de luz amarilla se enciende cuando el aceite en el generador disminuye por debajo de un nivel predeterminado.
- S - Conector de tierra** — Consulte con el organismo responsable de la normativa vigente de conexión a tierra.
- T - Silenciador apagachispas** — El silenciador disminuye el ruido del motor y está equipado con una pantalla apagachispas.
- U - Tapa de mantenimiento superior** — Quítela para tener acceso a la bujía.
- V - Etiqueta de Identificación** — Proporciona el modelo, revisión y el número de serie de generador. Tenga por favor estos prontamente disponible cuando llamar para la ayuda.

No mostrado:

Filtro de aire (debajo de la tapa de mantenimiento lateral) – Protege el motor filtrando el polvo y los residuos del aire de admisión.

Tapón de combustible (debajo de la tapa de mantenimiento lateral) – Permite comprobar el nivel de aceite y añadir aceite.

Juegos de cordones y enchufes conectores

Utilice únicamente cables prolongadores de alta calidad, bien aislados y conectados a tierra con las tomas del generador. Examine los cables prolongadores antes de cada uso.

Examine los valores nominales de los cables prolongadores antes de utilizarlos. Consulte los manuales del operario de dispositivos a los que se les suministra energía, para conocer las recomendaciones del fabricante.

⚠ ADVERTENCIA Los cables eléctricos dañados o sobrecargados podrían sobrecalentarse y producir arcos y quemaduras, lo que provocaría lesiones graves o incluso la muerte.

- Utilice exclusivamente cables regulados para las cargas aplicadas.
- Respete todas las medidas de seguridad de los cables eléctricos.
- Examine los juegos de cables antes de cada uso.

Toma eléctricas dobles de 120 V CA y 20 A

La toma dobles son protegida contra sobrecargas por medio de disyuntores de rearme por presión. Si ocurre una sobrecarga, el disyuntor se activa (el botón salta). Espere unos cuantos minutos y pulse el botón para reinicializar el disyuntor.

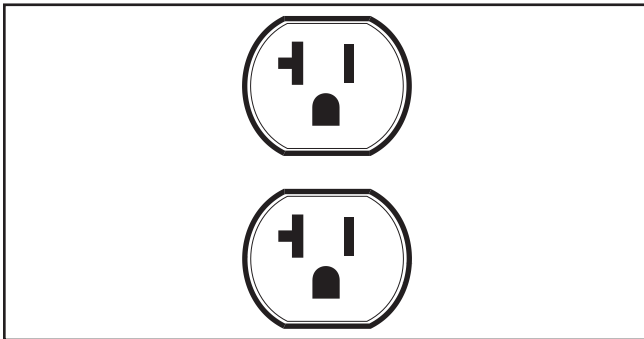

Use cada receptáculo para operar 120 Voltios AC, de fase sencilla, de cargas de 60Hz que requieren hasta 1,700 vatios (1.7 kW) a corrientes de 14.2 Amps. Use los juegos de cables que son calificados para cargas de 125 Voltios AC, a 15 Amps (o mayores).

AVISO Las tomas eléctricas pueden marcar un valor nominal mayor que la capacidad de salida del generador.

- NUNCA intente conectar un dispositivo que requiera más amperaje del que el generador o la toma eléctrica pueden suministrar.
- NO sobrecargar el generador. Véase *No sobrecargar el generador*.

Toma de 12 voltios de CC

La corriente máxima disponible para la toma de 12 voltios de CC es 60 vatios (5 A). Un disyuntor de CC protege a esta toma contra sobrecargas. Si ocurre una sobrecarga, el disyuntor se activa (el botón salta). Espere unos cuantos minutos y pulse el botón para reinicializar el disyuntor.

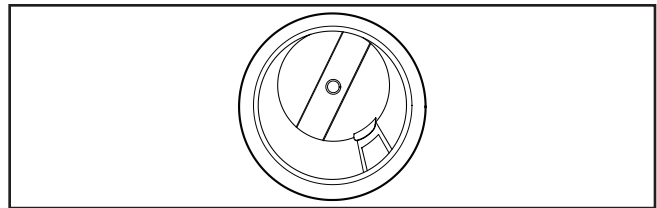

Esta toma junto con el adaptador USB le permiten recargar cualquier dispositivo alimentado por USB con un cable de carga mediante USB (no incluido).

AVISO Para cargar ITE (equipo de cómputo) únicamente.

AVISO Cuando use el circuito de carga de la batería y el puerto USB, coloque el interruptor QPT en la posición OFF (0).

Indicador de salida OK!

El LED de luz verde del indicador de salida se enciende cuando el generador funciona normalmente. Indica que el generador produce energía en las tomas.

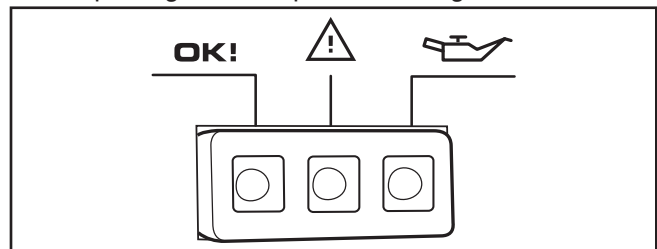

Alarma de sobrecarga ⚠

El LED de luz roja de la alarma de sobrecarga se enciende e interrumpe el paso de energía a las tomas si el generador tiene una sobrecarga. La luz verde del indicador de salida también se apagará. Si el generador tiene una sobrecarga, debe apagar y desconectar todas las cargas eléctricas, oprimir el botón "Reset" (Reiniciar) en el panel de control del generador y después enchufar y reiniciar las cargas eléctricas una a la vez para continuar en el modo de funcionamiento normal.

Indicador de nivel bajo de aceite 🛢

El sistema del indicador de nivel bajo de aceite está diseñado para evitar que el motor se dañe debido a la falta de aceite para motor. Si el nivel de aceite de motor disminuye por debajo de un nivel predeterminado, se enciende el LED de luz amarilla del indicador de nivel bajo de aceite y el interruptor de nivel aceite detiene el motor. Si el motor se detiene o el LED de luz amarilla del indicador de nivel bajo de aceite se enciende cuando tira del tirador de retroceso, compruebe el nivel de aceite para motor.

Puerto para funcionamiento en paralelo

El puerto de funcionamiento en paralelo le permite conectar dos generadores inversores Briggs & Stratton con un kit de funcionamiento en paralelo de Briggs & Stratton (equipo opcional). La salida total de potencia cuando funcionan en paralelo se muestra en el gráfico.

Modelos	Salida máxima
P2200 & P2200	3000 vatios
P2200 & P3000	3000 vatios
P3000 & P3000	4800 vatios

Operando

Encienda el motor

Desconecte todas las cargas eléctricas del generador. Use las siguientes instrucciones para encender:

1. Asegúrese de que la unidad está en una superficie plana.

AVISO Si la unidad no se arranca y utiliza en una superficie plana, se pueden producir problemas de arranque y de parada durante el funcionamiento.

2. Coloque el interruptor de motor (A) en la posición ON (I).

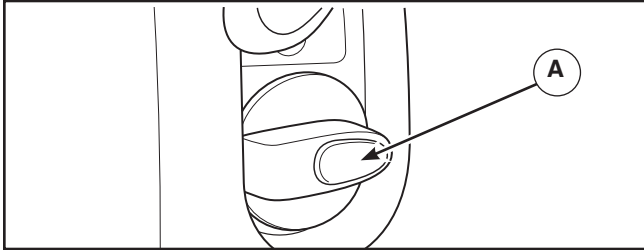

3. Mueva la palanca estranguladora (B) hasta la posición CHOKE (Estrangular) (I\|).

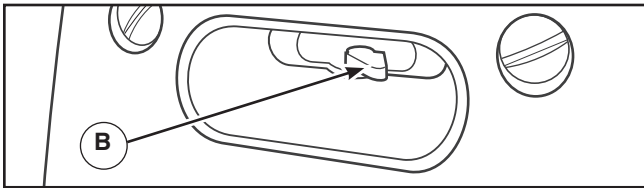

AVISO Para ayudar a arrancar el motor por primera vez después de quedarse sin combustible o después de un período largo de almacenamiento, llene el depósito de combustible como se describe en la sección *Adición de combustible*. Tendrá que realizar varios intentos de arranque para que se purgue el aire en el sistema de combustible.

- 4A. Sujete el tirador de retroceso y tire lentamente hasta sentir una ligera resistencia. Entonces tire rápidamente para arrancar el motor.
 - Si el motor arranca, continúe con el paso 6.
 - Si el motor no arranca, proceda con el paso 5.

ADVERTENCIA El retroceso (repliegue rápido) del cable del arrancador impedirá que el usuario suelte el cable a tiempo y tirará de su mano y brazo hacia el motor, lo que podría provocar fracturas, contusiones o esguinces; así como lesiones graves.

- Cuando arranque el motor, tire lentamente del cable hasta sentir una resistencia y, a continuación, tire rápidamente de él para evitar su retroceso.
- NUNCA arranque o pare el motor cuando haya aparatos eléctricos conectados y en funcionamiento.

Para comenzar motor después:

- 4B. Hale la manija de retroceso, en forma suave hasta que sienta resistencia, Luego para arrancar el motor hacer tracción en forma rápida una sola vez.

- Si el motor arranca, continúe con el paso 6.
- Si el motor no arranca, proceda con el paso 5.

5. Mueva la palanca estranguladora hasta la posición media y accione dos veces la manija de retroceso.

- Si el motor no arranca, repita los pasos desde 3 hasta 4.

6. Coloque la palanca estranguladora en la posición de RUN (marcha) (I↑I). Si el motor vacila, mueva la palanca estranguladora hasta la posición media hasta que el motor marche suavemente y luego colóquelo en la posición de marcha RUN (I↑I).

AVISO Si el motor se desborda, coloque la palanca estranguladora en la posición RUN (I↑I) e intente arrancarlo hasta conseguirlo.

AVISO Si el motor arranca después de tirar tres veces del arrancador pero no sigue funcionando, o si la unidad se para en funcionamiento, asegúrese de que la unidad está en una superficie plana y compruebe que el nivel de aceite del cigüeñal es correcto. La unidad puede equiparse con un dispositivo de protección de bajo nivel de aceite. En caso afirmativo, el nivel del aceite debe ser adecuado para que el motor arranque.

ADVERTENCIA Los gases y el calor de escape podrían inflamar los materiales combustibles y las estructuras o dañar el depósito de combustible y provocar incendios, así como lesiones graves o incluso la muerte. El contacto con la zona del silenciador podría producir quemaduras y lesiones graves.



- NO toque las superficies calientes y EVITE los gases del escape a alta temperatura.
- Permita que el equipo se enfríe antes de tocarlo.
- Deje un espacio mínimo de 1.5 m (5 pies) alrededor del generador, incluida la parte superior.
- Utilizar el motor en un terreno boscoso, con maleza o cubierto de hierba constituye una infracción al Código de recursos públicos de California, a menos que el sistema de escape esté equipado con una pantalla apagachispas, de acuerdo a la definición de la Sección 4442, que se mantenga en buenas condiciones de funcionamiento. En otros estados o jurisdicciones federales puede haber leyes similares en vigor. Póngase en contacto con el fabricante, el vendedor o el distribuidor del equipo original para obtener una pantalla apagachispas diseñada para el sistema de escape instalado en este motor.
- Las piezas de recambio deben ser las mismas que las piezas originales y estar instaladas en la misma posición.

Conexión de cargas eléctricas

1. Asegúrese de que la luz verde del indicador de salida se encienda (puede tardar hasta tres segundos).
2. Deje que el motor se estabilice y se caliente por dos minutos después del arranque.
3. Enchúfelo y encienda la carga eléctrica deseada (120 V CA, monofásico, 60 Hz.)

AVISO

- NO conectar cargas de 240 V en las tomas eléctricas dobles.
- NO conectar cargas trifásicas al generador.
- NO conectar cargas de 50 Hz al generador.
- NO SOBRECARGAR EL GENERADOR. Véase *No sobrecargar el generador*.

AVISO El sobrepasar la capacidad del amperaje y vataje del generador, puede dañar al generador y los aparatos eléctricos conectados al mismo.

- Vea *No sobrecargue generador*.
- Encienda su generador y deje que el motor se estabilice antes de conectar las cargas eléctricas.
- Conecte las cargas eléctricas en la posición de apagado (OFF), luego encienda (ON) para su operación.
- Apague (OFF) las cargas eléctricas y desconéctelas del generador antes de parar el generador.

Funcionamiento en paralelo

Se pueden hacer funcionar dos generadores inversores Briggs & Stratton en paralelo con un kit de funcionamiento en paralelo de Briggs & Stratton (equipo opcional). La salida total de potencia cuando funcionan en paralelo se muestra en el gráfico.

Modelos	Salida máxima
P2200 & P2200	3000 vatios
P2200 & P3000	3000 vatios
P3000 & P3000	4800 vatios

AVISO La carga eléctrica total conectada al kit de funcionamiento en paralelo no debe exceder la salida máxima.

Consulte la hoja de instrucciones de los juegos para funcionamiento en paralelo para conocer las instrucciones detalladas de instalación y funcionamiento de los generadores conectados.

AVISO



- Apague las cargas eléctricas y desconéctelas de ambos generadores.
- El interruptor QPT debe estar en la misma posición en ambos generadores.
- Conecte los cables de energía a ambos generadores antes de arrancar los motores. Consulte la hoja de instrucciones que se suministra con el juego para funcionamiento en paralelo.

- Arranque el motor en uno de los generadores tipo inversor como se indica en *Arranque del motor* en la sección *Funcionamiento*.
- Una vez que se ponga en verde, sin parpadear, el LED del indicador de salida en el primer generador, arranque el segundo generador.
- Conecte y encienda las cargas eléctricas a las tomas del panel para funcionamiento en paralelo.
- NO desconecte los cables de energía una vez que hayan arrancado los motores.
- Apague los motores como se describe en *Parada del motor*.

Parada del motor

1. Desconecte todas las cargas eléctricas de los tomacorrientes del panel del generador. NUNCA de arranque o detenga el motor con todos los dispositivos eléctricos conectados y encendidos.
2. Deje que el motor funcione sin cargas por algunos minutos para estabilizar las temperaturas internas del motor y el generador.
3. Coloque el interruptor de motor en la posición OFF (0).

 **ADVERTENCIA** El combustible y sus vapores son extremadamente inflamables y explosivos, lo que podría provocar quemaduras, incendios o explosiones; así como lesiones graves o incluso la muerte.

- NO coloque el estrangulador en la posición CHOKE (I\I) para parar el motor.

QPT (QUIET POWER TECHNOLOGY™)

Esta función está diseñada para mejorar en gran medida el ahorro de combustible. **Cuando este interruptor se coloca en la posición ON (ENCENDIDO)**, la velocidad del motor aumenta conforme se conectan cargas eléctricas y disminuye conforme se quitan dichas cargas.

Con el interruptor en OFF, el motor funciona a una velocidad controlada normal. **Siempre mantenga el interruptor en OFF cuando arranque y detenga el motor.**

AVISO Siempre mantenga el interruptor en OFF cuando arranque o detenga el generador o cuando utilice la toma de CC.

No sobrecargar el generador

Capacidad

Debe asegurarse de que su generador puede proveer los suficientes vatios de potencia continua (vatiage nominal) y vatios de salida para los elementos que desee alimentar al mismo tiempo. Siga estos sencillos pasos:

1. Seleccione los elementos que quiere alimentar al mismo tiempo.
2. Sume la potencia nominal de esos elementos. Esa es la cantidad de energía que su generador debe producir para mantener sus elementos en funcionamiento. Vea *Guía de Referencia de Potencia*.
3. Calcule cuántos vatios de salida necesitará. La potencia de salida se refiere al corto arranque de energía que se necesita para arrancar herramientas o dispositivos a motor, como una radial o un refrigerador. Como no todos los motores arrancan al mismo tiempo, el total de vatios de salida puede calcularse añadiendo sólo el elemento con la potencia de salida más alta al total de vatios de potencia continua que obtuvimos en el paso 2.

Ejemplo:

Herramienta o Aparato Eléctrico	Vatios Calificados (cuando esté funcionando)	Vatios Adicionales de Carga (al encender)
Ventilador de ventana	300	600
Congelador industrial	500	500
Televisión	500	
Sistema de seguridad	180	-
Luz (75 Vatios)	75	-
	Total = 1555 Vatios para funcionar	600 (Vatios de Carga más alto)

Vatios de potencia continua totales = 1555

Potencia de salida adicional más alta = 600

Salida total del generador requerida = 2155

Control de la energía

Para prolongar la vida de su generador y los aparatos que conecte a él, es muy importante tener cuidado cuando se le añaden cargas eléctricas. No deber haber nada conectado a las tomas del generador antes de encender el motor. El modo seguro y correcto de gestionar la energía del generador es añadir las cargas secuencialmente, como se indica a continuación:

1. Sin tener nada conectado al generador, encienda el motor tal como se describe en este manual.
2. Conecte y encienda la primera carga, preferiblemente la mayor que usted tenga.
3. Permita que la salida del generador se estabilice (el motor funciona suavemente y el aparato funciona adecuadamente).
4. Conecte y encienda la próxima carga.
5. De nuevo, permita que el generador se estabilice.

6. Repita los pasos 4 y 5 para cada carga adicional que usted tenga.

NUNCA añada cargas que sobrepasen la capacidad del generador. Tenga especial cuidado en contar con las cargas adicionales en la capacidad del generador, como se describe arriba.

Herramienta o aparato	Vatios de potencia* continua	Vatios de potencia de salida adicional
Básicos		
Bombilla de 75 vatios	75	-
Congelador industrial	500	500
Bomba para sumideros	800	1200
Refrigerador / Congelador – 18 pies cúbicos	800	1600
Bomba de agua – 1/3 HP	1000	2000
Calefacción / Aire Acondicionado		
Aire acondicionado de ventana – 10.000 BTU	1200	1800
Ventilador de ventana	300	600
Ventilador de caldera – 1/2 HP	800	1300
Cocina		
Horno microondas – 1000 vatios	1000	-
Cafetera	1500	-
Estufa eléctrica – Elemento simple	1500	-
Plancha de cocina	2500	-
Habitación familiar		
Reproductor de DVD/CD	100	-
VCR	100	-
Receptor estéreo	450	-
Televisión en color – 27"	500	-
Ordenador personal con monitor de 17"	800	-
Otros		
Sistema de seguridad	180	-
Radio-reloj AM/FM	300	-
Dispositivo de apertura de garage – 1/2 HP	480	520
Calentador de agua eléctrico – 150 litros aprox. (40 galones)	4000	-
Taller		
Luz halógena de cuarzo para trabajar	1000	-
Rociador sin aire – 1/3 HP	600	1200
Sierra sable	960	960
Taladro eléctrico – 1/2 HP	1000	1000
Sierra Radial – 10"	1500	1500
Sierra inglete – 10"	1800	1800
Cepilladora de mesa – 6"	1800	1800
Sierra de mesa / Sierr de brazo radial – 10"	2000	2000
Compresor de aire – 1-1/2 HP	2500	2500

*La potencia que aparece en la lista es aproximada. Compruebe la herramienta o aparato eléctrico para obtener la potencia real.

Mantenimiento

Plan de mantenimiento

Siga los intervalos de horas o de calendario, los que sucedan antes. Si opera en condiciones adversas (señaladas más abajo) es necesario un mantenimiento más frecuente.

Cada 8 horas o diario
<ul style="list-style-type: none">• Limpie los residuos• Compruebe el nivel de aceite
Primeras Diez (10) Horas
<ul style="list-style-type: none">• Cambie el aceite del motor
Cada 50 horas o 3 Meses
<ul style="list-style-type: none">• Mantenimiento del filtro de aire del motor y del filtro del respirador¹
Cada 100 horas o 6 Meses
<ul style="list-style-type: none">• Limpieza del filtro de combustible• Cambie el aceite del motor¹• Servicio a la bujía• Inspeccione el silenciador y la pantalla apagachispas
Cada 250 horas o una vez al año
<ul style="list-style-type: none">• Compruebe la holgura de la válvula

¹ Servicio más a menudo bajo condiciones de suciedad o polvo.

Recomendaciones generales

El mantenimiento periódico mejorará el rendimiento y prolongará la vida útil del generador. Acuda a un distribuidor autorizado para reparar la unidad.

La garantía del generador no cubre los elementos que hayan sido sujetos al abuso o negligencia del operador. Para recibir el valor completo de la garantía, el operador deberá mantener el generador de la forma descrita en este manual.

AVISO El tratamiento inadecuado del generador puede dañarlo y acortar su vida productiva.

- NUNCA utilice el generador sin sus carcasas o tapas de protección para asegurar que se enfríe adecuadamente.

Se deberán llevar a cabo algunos ajustes periódicamente para mantener correctamente su generador.

Todos los ajustes de la sección Servicio y Ajustes de este manual deberán ser hechos por lo menos una vez en cada estación. Una bujía nueva y un filtro de aire limpio garantizan una mezcla de combustible-aire adecuada y ayuda a que su motor funcione mejor y tenga una vida útil más prolongada. Cumpla con los requisitos de la tabla *Plan de Mantenimiento* descrita anteriormente.

Control de emisiones

Cualquier establecimiento o individuo especializado en la reparación de motores que no sean de automoción puede encargarse del mantenimiento, la sustitución y la reparación de los dispositivos y sistemas de control de emisiones. No obstante, para realizar la revisión gratuita de control de emisiones, deberá acudir a un distribuidor autorizado por el fabricante. Véase *Garantía de emisiones*.

- El generador está equipado con un motor G-ajuste.

Mantenimiento del generador

El mantenimiento del generador consiste en conservar la unidad limpia y seca. Opere y almacene la unidad en un ambiente limpio y seco donde no será expuesta al polvo, suciedad, humedad o vapores corrosivos. Las ranuras del aire de enfriamiento del generador no deben estar tapadas con nieve, hojas, o cualquier otro material extraños.

AVISO NO utilice agua u otros líquidos para limpiar el generador. Los líquidos pueden penetrar en el circuito de combustible del motor y provocar pérdidas de rendimiento o fallos. Asimismo, si penetran líquidos en el generador a través de las ranuras del aire de refrigeración, parte del líquido puede permanecer en los huecos y rendijas del aislamiento del devanado del rotor y del estator. El líquido y la acumulación de suciedad en los devanados internos del generador pueden reducir la resistencia del aislamiento.

Limpieza

Limpie a diario, o antes de cada uso, los residuos acumulados en el generador. Mantenga limpias las conexiones, los muelles y los mandos. Limpie todo resto de combustible de la zona que rodea al silenciador y de detrás del mismo. Inspeccione las ranuras para aire de enfriamiento y la apertura del generador. Estas aperturas deberán mantenerse limpias y despejadas.

Mantenga limpios los componentes del generador para reducir el riesgo de sobrecalentamiento e ignición de los residuos acumulados.

- Utilice un trapo húmedo para limpiar las superficies exteriores.

AVISO El tratamiento inadecuado del generador puede dañarlo y acortar su vida productiva.

- NO exponga al generador a una humedad excesiva, polvo, suciedad o vapores corrosivos.
- NO inserte cualquier objeto a través de las ranuras de enfriamiento.

- Puede usar un cepillo de cerdas suaves para retirar la suciedad endurecida, aceite, etc.
- Puede usar una máquina aspiradora para eliminar suciedad y residuos sueltos.

Limpeza del filtro de combustible

El filtro de combustible ayuda a evitar la entrada de residuos en el sistema de combustible.

Limpe el filtro de combustible como se indica a continuación:

1. Asegúrese de que el generador esté en una superficie plana.
2. Quite el tapón del combustible (A) y el filtro del combustible (B).

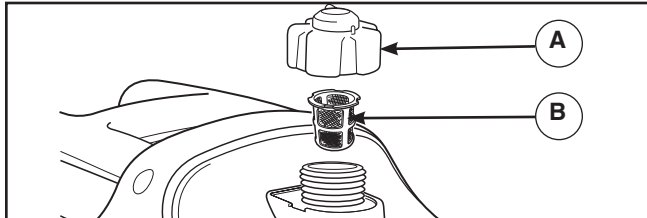

3. Lave el filtro de combustible en líquido detergente y agua.
4. Limpie el filtro de combustible con un trapo limpio y seco.
5. Con cuidado, vuelva a instalar el filtro y el tapón del combustible.

Mantenimiento del motor

⚠ ADVERTENCIA Las chispas involuntarias podrían provocar incendios o electrocución que pueden provocar lesiones graves o la muerte.

CUANDO AJUSTE O HAGA REPARACIONES A SU MÁQUINA GENERADOR

- Siempre desconecte el alambre de la bujía y colóquelo donde no pueda entrar en contacto con la bujía.

CUANDO PRUEBE LA BUJÍA DEL MOTOR

- Utilice un comprobador de bujías homologado.
- NO compruebe la chispa sin la bujía instalada.

Aceite

Recomendaciones sobre el aceite

Para obtener el mejor rendimiento, recomendamos utilizar aceites certificados con garantía Briggs & Stratton. También se pueden utilizar otros aceites detergentes de alta calidad con clasificación de servicio SF, SG, SH, SJ o superior. NO utilice aditivos especiales.

Las temperaturas exteriores determinan la viscosidad adecuada del aceite para el motor. Utilice el cuadro para seleccionar la mejor viscosidad para el intervalo de temperatura exterior previsto.

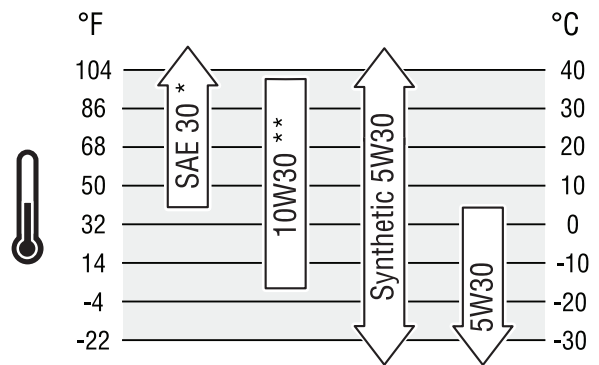

* Por debajo de 4 °C (40 °F), el uso de aceite SAE 30 provocará dificultades de arranque.

** Por encima de 27 °C (80 °F) el uso de aceite 10W30 puede aumentar el consumo de aceite. Compruebe el nivel de aceite con mayor frecuencia.

Comprobación del nivel de aceite

Compruebe el nivel de aceite antes de cada uso o cada 8 horas de funcionamiento, como mínimo. Rellene si es necesario.

1. Coloque el generador sobre una superficie nivelada.

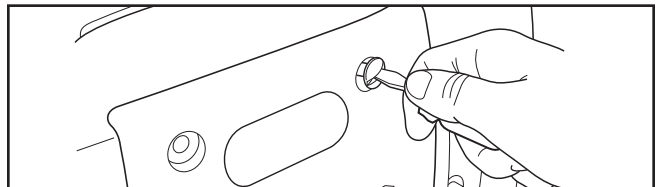

2. Afloje los tornillos de la tapa de mantenimiento lateral y quítela.

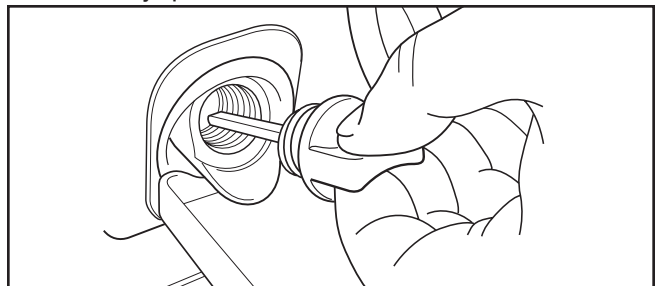

3. Limpie la zona de alrededor del orificio de llenado de aceite y quite el tapón.
4. Compruebe que el aceite llegue hasta el punto de desbordamiento en el orificio de llenado.
5. Vuelva a colocar el tapón y apriételo.
6. Vuelva a colocar la tapa de mantenimiento lateral y apriete a mano los tornillos de la tapa.

Adición de aceite para motor

1. Coloque el generador sobre una superficie nivelada.
2. Repita los pasos 2 a 4 para comprobar el nivel de aceite tal como se indica en la sección *Comprobación del nivel de aceite*.
3. Si es necesario, vierta lentamente aceite por el orificio de llenado hasta el punto de desbordamiento del orificio.
4. Vuelva a colocar el tapón y apriételo.
5. Vuelva a colocar la tapa de mantenimiento lateral y apriete a mano los tornillos de la tapa.

Español

es

Cambio de aceite del motor

Si está utilizando su generador bajo condiciones de extrema suciedad o polvo, o en un clima demasiado caliente, haga el cambio de aceite más frecuentemente.

⚠ PRECAUCIÓN Evite el contacto prolongado o repetido de piel con aceite usado de motor.

- El aceite usado del motor ha sido mostrado al cancer de la piel de la causa en ciertos animales del laboratorio.
- Completamente lavado expuso áreas con el jabón y el agua.



MANTENER FUERA DEL ALCANCE DE LOS NIÑOS. NO CONTAMINE. CONSERVE LOS RECURSOS. DEPOSITE EL ACEITE USADO EN UN PUNTO DE RECOGIDA.

Cambie el aceite cuando el motor siga estando caliente después de haber funcionado:

1. Coloque el generador sobre una superficie nivelada.
2. Afloje los tornillos de la tapa de mantenimiento lateral y quítela.
3. Limpie la zona de alrededor del orificio de llenado de aceite y quite el tapón.
4. Incline el generador para vaciar el aceite por el orificio de llenado en un contenedor adecuado. Asegúrese de inclinar la unidad hacia la boca de llenado de aceite. Una vez que haya vaciado el cárter, vuelva a poner el generador en posición vertical.
5. Vierta lentamente unos 0,4 litros (13,5 onzas) de aceite por el orificio de llenado hasta el punto de desbordamiento. **NO llene en exceso.**

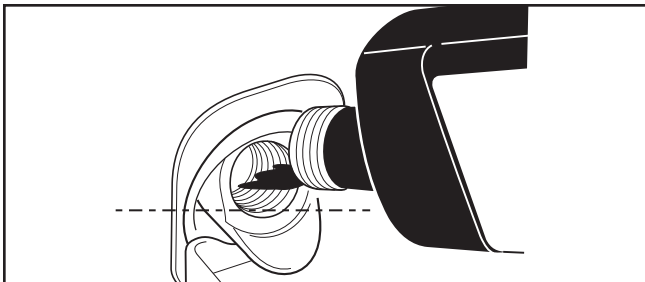

6. Vuelva a colocar el tapón de llenado de aceite. Apriételo firmemente a mano.
7. Limpie los residuos de aceite.
8. Vuelva a colocar la tapa de mantenimiento lateral y apriete a mano los tornillos de la tapa.

Servicio del filtro de aire

Si se utiliza con un filtro de aire sucio, el motor no funcionará correctamente y puede sufrir daños. Haga cambios más frecuentes si trabaja en zonas sucias o donde hay polvo.

Para dar servicio al filtro de aire, siga los pasos que se detallan a continuación:

1. Afloje los tornillos de la tapa de mantenimiento lateral y quítela.
2. Afloje el tornillo de la tapa del filtro de aire (A) y extraígalas (B).

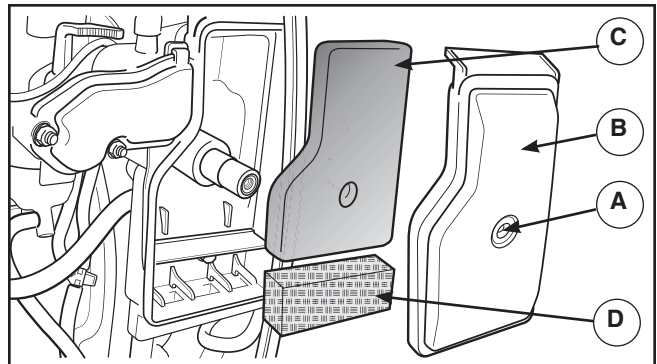

3. Extraiga con cuidado el filtro de aire de espuma (C) tire de él hacia usted.
4. Extraiga con cuidado el filtro del respirador (D) tire de él hacia usted.
5. Lave el filtro de espuma y el filtro del respirador en líquido detergente y agua solamente. Escúrralo en un paño limpio hasta secarlo.
6. EMPAPE el filtro de aire de espuma en aceite de motor limpio y escúrralo en un trapo limpio para eliminar el exceso de aceite.
7. Vuelva a colocar un filtro de aire de espuma limpio o nuevo en el interior de la base.
8. Vuelva a colocar el filtro del respirador limpio o nuevo dentro de la base.
9. Vuelva a colocar la tapa del filtro de aire y apriete el tornillo.
10. Vuelva a colocar la tapa de mantenimiento lateral y apriete a mano los tornillos de la tapa.

Servicio del bujía

Cambiar la bujía hará que el motor arranque más fácilmente y funcione mejor.

1. Quite la tapa de mantenimiento superior.
2. Limpie la zona de alrededor de la bujía y quite el recubrimiento de la bujía.

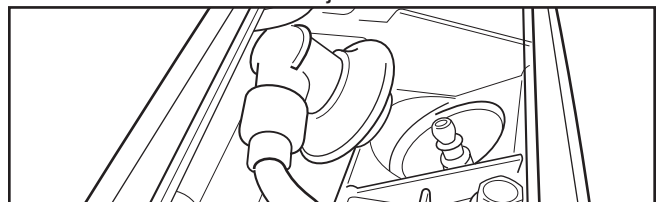

3. Quite la bujía y revise la bujía.
4. Compruebe la separación del electrodo con un calibrador de alambre y ajuste el espacio de la bujía a la medida recomendada si fuera necesario (véase *Especificaciones*).

5. Cambie la bujía si los electrodos están picados o quemados o si la porcelana está agrietada. Utilice la bujía de repuesto recomendada. Consulte *Especificaciones*.

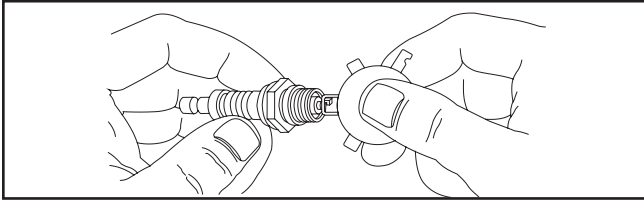

6. Instale la bujía y apriete firmemente. Vuelva a colocar el recubrimiento de la bujía.
7. Vuelva a colocar la tapa de mantenimiento superior.

Inspeccione el silenciador y la pantalla apagachispas

Inspeccione que el silenciador no presente fisuras, corrosión u otros daños. Desmonte la pantalla apagachispas, si cuenta con una, y verifique que no presente daños ni obstrucción por carbón. En caso de que se necesiten piezas de recambio, asegúrese de usar solamente piezas de recambio originales para el equipo.

⚠ ADVERTENCIA Los gases y el calor de escape podrían inflamar los materiales combustibles y las estructuras o dañar el depósito de combustible y provocar incendios, así como lesiones graves o incluso la muerte. El contacto con la zona del silenciador podría producir quemaduras y lesiones graves.

- NO toque las superficies calientes y EVITE los gases del escape a alta temperatura.
- Permita que el equipo se enfríe antes de tocarlo.
- Deje un espacio mínimo de 1.5 m (5 pies) alrededor del generador, incluida la parte superior.
- Utilizar el motor en un terreno boscoso, con maleza o cubierto de hierba constituye una infracción al Código de recursos públicos de California, a menos que el sistema de escape esté equipado con una pantalla apagachispas, de acuerdo a la definición de la Sección 4442, que se mantenga en buenas condiciones de funcionamiento. En otros estados o jurisdicciones federales puede haber leyes similares en vigor. Póngase en contacto con el fabricante, el vendedor o el distribuidor del equipo original para obtener una pantalla apagachispas diseñada para el sistema de escape instalado en este motor.
- Las piezas de recambio deben ser las mismas que las piezas originales y estar instaladas en la misma posición.

Limpie e inspeccione la pantalla antichispas como sigue:

1. Para quitar el protector del silenciador, quite los cuatro tornillos que sujetan el protector al generador.

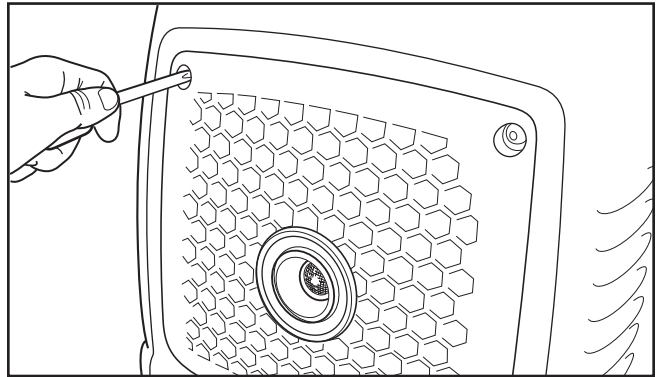

2. Quite el tornillo que sujeta la pantalla apagachispas al silenciador. Quite la pantalla apagachispas.

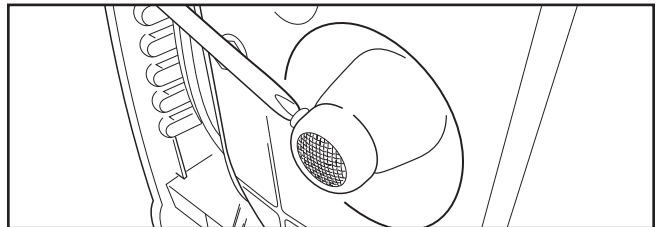

3. Examine la pantalla y reemplácela si está rota o perforada o si presenta algún otro daño. NO utilice una pantalla que no esté en perfectas condiciones. Si la pantalla no presenta daños, límpiela con un cepillo.
4. Vuelva a sujetar la pantalla al silenciador. Vuelva a colocar el protector del silenciador.

Comprobación de holgura de la válvula

Si comprueba y ajusta la holgura de la válvula regularmente, el funcionamiento del motor mejorará y tendrá una mayor vida útil. Este procedimiento no puede llevarse a cabo sin desmontar parcialmente el motor y sin usar herramientas especiales. Por esta razón, le recomendamos que un distribuidor autorizado compruebe y ajuste la holgura de la válvula siguiendo los intervalos recomendados (consulte la sección *Plan de Mantenimiento*).

Almacenamiento

El generador deberá ser encendido al menos una vez cada siete días y deberá dejarlo funcionar al menos durante 30 minutos. Si no puede hacer esto y debe almacenar la unidad por más de 30 días, siga las siguientes instrucciones para preparar su unidad para almacenamiento.

Generador

1. Limpie el generador como está descrito en *Limpieza*.
2. Revise que las ranuras para el aire de enfriamiento y las aperturas del generador se encuentren abiertas y despejadas.

Almacenamiento para periodos prolongados

El combustible puede haberse echado a perder si se ha almacenado por más de 30 días. El combustible echado a perder provoca la formación de residuos ácidos y de carbonilla en el sistema de combustible y en los componentes básicos del carburador. Para mantener el combustible en buen estado, use Briggs & Stratton® Advanced Formula Fuel Treatment & Stabilizer, disponible donde sea que se vendan piezas de servicio originales de Briggs & Stratton.

No es necesario vaciar el motor de gasolina si se añade estabilizador de combustible conforme a las instrucciones. Ponga en funcionamiento el motor durante 2 minutos para que el estabilizador circule por todo el sistema de combustible antes de almacenarlo.

 **ADVERTENCIA** El combustible y sus vapores son extremadamente inflamables y explosivos, lo que podría provocar quemaduras, incendios o explosiones; así como lesiones graves o incluso la muerte.

CUANDO ALMACENE O GUARDE EL EQUIPO CON COMBUSTIBLE EN EL TANQUE

- Almacene alejado de calderas, estufas, calentadores de agua, secadoras de ropa u otros aparatos electrodomésticos que posean pilotos u otras fuentes de ignición, porque ellos pueden encender los vapores de la combustible.

CUANDO VACÍE EL DEPÓSITO

- **DETENGA** el motor del generador y déjelo enfriar durante al menos 2 minutos antes de quitar el tapón de combustible. Afloje la tapa lentamente para dejar que la presión salga del tanque.
- Vacíe el depósito de combustible a la intemperie.
- Mantenga la combustible alejada de chispas, llamas abiertas, pilotos, calor y otras fuentes de ignición.
- Compruebe frecuentemente que las líneas de combustible, el tanque, el tapón y los accesorios no estén rotos o tengan fugas. Cámbielos si es necesario.
- **NO** encienda un cigarrillo o fume.

Si no se ha añadido un estabilizador de combustible a la gasolina, deberá vaciar completamente el motor utilizando un contenedor homologado. Deje funcionar el motor hasta que se agote el combustible. Se recomienda utilizar un estabilizador de combustible en el contenedor de almacenamiento para mantener la gasolina en buen estado.

Cambio de aceite

Con el motor todavía caliente, drene el aceite de la caja del cigüeñal. Vuelva a llenarlo con el grado de aceite recomendado. Vea *Cambio de Aceite del Motor* en *Mantenimiento del motor*.

Otras sugerencias para el almacenamiento

1. **NO** guarde combustible de una temporada a otra a menos que lo haya tratado como se indica en la sección *Almacenamiento Para Periodos Prolongados*.
2. Reemplace la caneca de gasolina si comienza a oxidarse. El óxido y/o la suciedad en la gasolina le causará problemas.
3. **NO** incline generador de punta y almacenar. Generador debe ser almacenado en la posición de funcionamiento normal.
4. Cubra su unidad con una cubierta de protección adecuada que no retenga humedad.

 **ADVERTENCIA** Las fundas para almacenamiento podrían provocar incendios y producir lesiones graves o incluso la muerte.

- **NO** coloque una cubierta encima de un generador caliente.
- Deje que la unidad se enfríe lo suficientemente antes de que le coloque la cubierta.

5. Almacene la unidad en un área limpia y seca.

Resolución de problemas

Problema	Causa	Acción
El motor está funcionando pero no existe salida de AC disponible.	<ol style="list-style-type: none"> 1. La luz roja de la alarma de sobrecarga está encendida. El generador está sobrecargado. 2. La luz verde del indicador de salida no está encendida. Fallo en el generador. 3. Conexión mal o defectuosa del juego de cables. 4. El dispositivo conectado está dañado. 	<ol style="list-style-type: none"> 1. Consulte <i>No sobrecargar el generador</i> en la sección <i>Funcionamiento</i>. Pulse el botón RESET en el panel de control. 2. Póngase en contacto con el centro de servicio autorizado. 3. Revise y repare. 4. Conecte otro dispositivo que esté buenas condiciones.
El motor funciona bien sin carga pero “funciona mal” cuando se le conectan cargas.	<ol style="list-style-type: none"> 1. Corto circuito en una de las cargas conectadas. 2. El generador está sobrecarga. 3. Velocidad del motor es muy lenta. 4. Circuito del generador en corto. 	<ol style="list-style-type: none"> 1. Desconecte la carga eléctrica en corto. 2. Vea <i>No Sobrerecarque Generador</i>. 3. Contacte el distribuidor de servicio autorizado. 4. Contacte el distribuidor de servicio autorizado.
El motor no se enciende; se apaga en pleno funcionamiento o se enciende y funciona mal.	<ol style="list-style-type: none"> 1. Interruptor de arranque posicioando en OFF (0). 2. La luz del indicador de nivel bajo de aceite se enciende. Nivel bajo de aceite. 3. Depurador de aire sucio. 4. Sin gasolina. 5. Gasolina vieja. 6. El cable de la bujía no está en malas la bujía. 7. Bujía defectuosa. 8. Agua en la gasolina. 9. Sobrecebado. 10. Mezcla de combustible excesivamente rica. 11. La válvula de entrada está atascada está cerrada. 12. El motor ha perdido compresión. 	<ol style="list-style-type: none"> 1. Coloque del interruptor de arranque en ON (I). 2. Llene el cárter hasta el nivel adecuado o coloque el generador en una superficie plana. 3. Limpie o reemplace el depurador de aire. 4. Llénelo con combustible fresco. 5. Drene el tanque de gasolina; llénelo con combustible fresco. 6. Conecte el cable a la bujía. 7. Reemplace la bujía. 8. Drene el tanque de gasolina; llénelo con combustible fresco. 9. Abra por completo el cebador y haga girar el motor. 10. Contacte el distribuidor de servicio autorizado. 11. Contacte el distribuidor de servicio autorizado. 12. Contacte el distribuidor de servicio autorizado.
Al motor le hace falta potencia.	<ol style="list-style-type: none"> 1. La carga es muy alta. 2. Filtro de aire sucio. 	<ol style="list-style-type: none"> 1. Vea <i>No Sobrerecarque Generador</i>. 2. Reemplace el filtro de aire.
El motor “no funciona continuamente” o se detiene.	Carburador con mezcla de aire-combustible muy rica o muy pobre.	Contacte el distribuidor de servicio autorizado.

GARANTÍA LIMITADA

Briggs & Stratton se compromete a que, durante el período de garantía especificado a continuación, reparará o sustituirá, de manera gratuita, cualquier pieza con defectos de material o fabricación, o de ambos. El comprador deberá correr con los gastos de transporte del producto que envíe para reparación o reemplazo al amparo de esta garantía. Esta garantía tiene vigencia y está sujeta a las condiciones que se establecen más adelante. Para el servicio de garantía, busque el distribuidor de servicio autorizado más cercano en el mapa localizador de distribuidores en BRIGGSandSTRATTON.COM. El comprador debe ponerse en contacto con el distribuidor autorizado y poner el producto a disposición del mismo para que lo inspeccione y lo pruebe.

No existe otra garantía expresa. Las garantías implícitas, inclusive aquellas de comerciabilidad y de idoneidad para un propósito en particular, se limitan al período de garantía expresado abajo, o hasta los límites permitidos por la ley. La responsabilidad por daños fortuitos o indirectos está excluida en tanto lo permita la ley. Algunos países o estados no permiten limitar la duración de una garantía implícita ni excluir o limitar los daños secundarios y derivados. Por tanto, es posible que las limitaciones y exclusiones mencionadas no sean aplicables en su caso. Esta garantía le otorga derechos legales específicos, y también podría tener otros que varían según el estado o el país.**

PERÍODO DE GARANTÍA

Uso particular	Uso comercial
24 meses ▲	12 meses

▲ Después de 12 meses, la garantía únicamente cubre las partes.

** En Australia, nuestros productos están cubiertos por garantías ineludibles de acuerdo con la legislación sobre consumo de este país. Tiene derecho a un recambio o devolución en caso de avería grave y a una compensación por las posibles pérdidas o daños razonables previsibles. Asimismo, si la avería no es grave, tiene derecho a que se reparen o reemplacen los productos si no tienen una calidad aceptable. Para servicio de garantía, localice al distribuidor de servicio autorizado más cercano con nuestro mapa en BRIGGSandSTRATTON.COM, llame al 1300 274 447, o bien, envíe un correo electrónico a salesenquires@briggsandstratton.com.au, o escriba a Briggs & Stratton Australia Pty Ltd, 1 Moorebank Avenue, NSW, Australia, 2170.

El período de garantía comienza en la fecha de compra del primer consumidor o usuario comercial final. «Uso particular» significa uso doméstico residencial personal por un consumidor minorista. «Uso comercial» significa los demás usos, lo que incluye el uso para propósitos comerciales, generar ingresos o alquiler. Una vez que el producto se haya usado para fines comerciales, de ahí en adelante se considerará uso comercial a efectos de esta garantía.

A fin de garantizar una pronta y completa cobertura de la garantía, registre su producto en el sitio web que se muestra arriba o en www.onlineproductregistration.com, o envíe por correo la tarjeta de registro diligenciada (si se suministra), o llame al 1-800-743-4115 (en los EE. UU.).

Guarde el recibo comprobante de compra. Si no se proporciona una prueba de la fecha de compra inicial en el momento de solicitar servicio de garantía, se utilizará la fecha de fabricación del producto para determinar el período de garantía. No es necesario el registro del producto para obtener el servicio de garantía de los productos Briggs & Stratton.

ACERCA DE LA GARANTÍA

El servicio de garantía solo está disponible a través de los distribuidores de servicio autorizados de Briggs & Stratton. La mayor parte de las reparaciones bajo garantía se atienden de manera rutinaria, pero algunas veces las solicitudes de reparaciones bajo garantía podrían no ser apropiadas. Esta garantía SÓLO cubre defectos en materiales y mano de obra. No cubre los daños ocasionados por un uso incorrecto o un mal uso, un mantenimiento o unas reparaciones inadecuadas, el desgaste y la rotura propios del uso, o bien el uso de un combustible en mal estado o no aprobado.

Uso no adecuado y mal uso: el uso correcto y para el que se ha diseñado este equipo se describe en el manual del usuario. Si el producto no se usa de la manera que se describe en el manual del usuario o si el producto se usa después de que haya resultado dañado, quedará anulada la garantía. La garantía queda anulada si se ha borrado el número de serie del producto o el producto ha sido modificado de alguna manera, o si el producto presenta indicios de haber sido usado incorrectamente, por ejemplo, daños producidos por un impacto o daños producidos por corrosión química/agua.

Mantenimiento o reparaciones inadecuadas: el producto debe someterse a labores de mantenimiento de acuerdo con los procedimientos y plazos establecidos en el manual del usuario, y para el mantenimiento y las reparaciones se deben utilizar piezas Briggs & Stratton originales o equivalentes. La garantía no cubre los daños ocasionados por la falta de mantenimiento o el uso de piezas no originales.

Desgaste normal: al igual que otros dispositivos mecánicos, el producto está sujeto a desgaste incluso si se realiza un mantenimiento correcto. Esta garantía no cubrirá la reparación cuando el uso normal haya agotado la vida útil de una pieza o del aparato. Los accesorios y elementos de mantenimiento como filtros, correas, hojas cortantes y pastillas de freno (excepto las pastillas de freno de los motores) no están cubiertos por la garantía por sus propias características, a no ser que la causa sea un defecto del material o de fabricación.

Combustible en mal estado o no aprobado: para que este producto funcione correctamente, se necesita combustible fresco que cumpla los criterios especificados en el manual del usuario. Los daños al motor o al equipo causados por combustible en mal estado o por el uso de combustibles (como, por ejemplo, las mezclas de etanol E15 o E85) no están cubiertos por la garantía.

Otras exclusiones: esta garantía excluye cualquier daño provocado por accidente, uso incorrecto, modificaciones, alteraciones, mantenimiento incorrecto, congelación o deterioro producido por productos químicos. También excluye cualquier complemento o accesorio que no se incluyera en el paquete original del producto. No existe ninguna cobertura de garantía para equipos que se usen para generar energía principal en lugar de energía de uso ni para equipos que se usen en aplicaciones de soporte vital. Esta garantía no incluye equipos o motores usados, reacondicionados, de segunda mano o de demostración. Esta garantía excluye los fallos debidos a hechos fortuitos y a otros acontecimientos de fuerza mayor que escapan al control del fabricante.

80011061_ES Rev -



Generador tipo inversor

Especificaciones

Vataje que Empieza	2,200 Vatios (2,2 kW)
Vataje*	1,700 vatios (1,7 kW)
Corriente Carga:	
a 120 Voltios de C.A.	14,2 Amperios
a 12 Voltios de C.C.	5 Amperios
Frecuencia Nominal60Hz
Fase	Monofásica
Desplazamiento111 cc (6,77 pulgadas)
Bujía Separación.	0,023-0,027 pulgadas (0,6-0,7 mm)
Holgura de la válvula de admisión	0,08-0,12 mm (0,0031-0,0047 in.) frío
Holgura de la válvula de escape	0,13-0,17 mm (0,0051-0,0067 in.) frío
Capacidad de Aceite	0,4 litros (13,5 onzas)
Capacidad de Gasolina	3,7 L (1,0 galones americanos)

Servicio común despide

Depurador de aire.	311388GS
Filtro del respirador.	311389GS
Bujía de reóstato.NGK CR7HSA
Botella de aceite de motor.	100005 o 100028
Botella de aceite sintético	100074
Estabilizador de combustible.	100120 o 100117

* Este generador está certificado conforme a la norma C22.2 N.º 100-14 (motores y generadores) de la Asociación Canadiense de Normas (Canadian Standards Association, CSA) y clasificado de conformidad con la norma PGMA G200 (norma para la evaluación y validación del rendimiento de los generadores portátiles) de la Asociación de Fabricantes de Generadores Portátiles (Portable Generator Manufacturers' Association, PGMA).

Briggs & Stratton Power Products Group, LLC
P.O. Box 702
Milwaukee, Wisconsin, 53201-0702 U.S.A.



Génératrice à conversion

Manuel d'utilisation

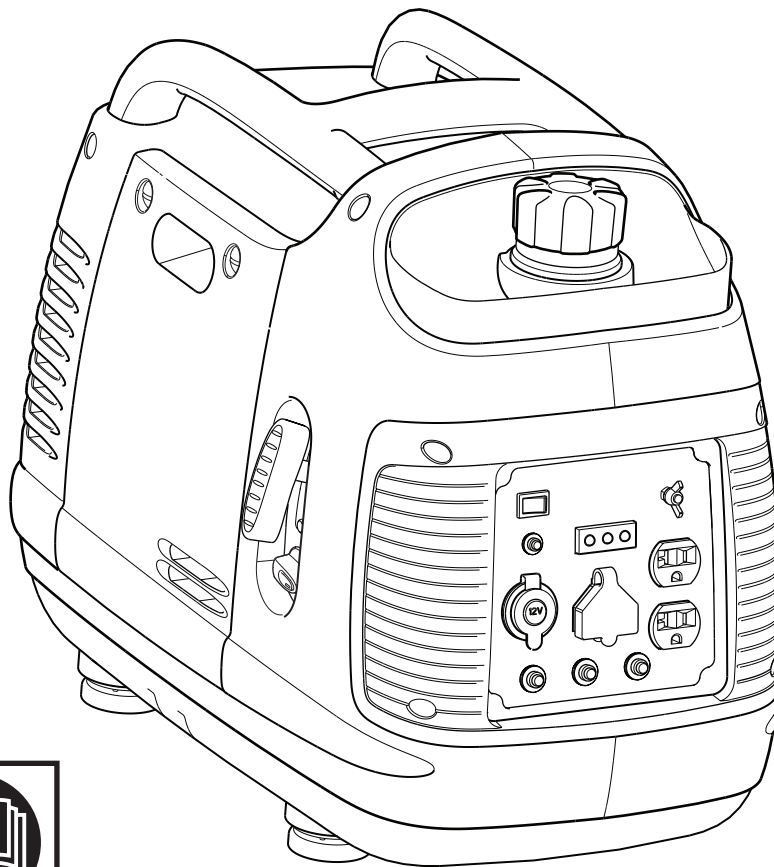

La génératrice est certifiée être conforme à la norme C22.2 No. 100-14 (moteurs et génératrices) de l'ACNOR (Association canadienne de normalisation) et de la norme PGMA G200 (Norme sur les tests et la validation de la performance des génératrices portatives) de la PGMA (Portable Generator Manufacturers' Association).

BRIGGS & STRATTON POWER PRODUCTS GROUP, LLC
MILWAUKEE, WISCONSIN, U.S.A.

Merci d'avoir acheté cette génératrice de qualité Briggs & Stratton®. Nous sommes heureux que vous fassiez confiance à la marque Briggs & Stratton. Si vous respectez les instructions d'utilisation et d'entretien de ce manuel, vous pourrez vous fier à votre génératrice Briggs & Stratton durant de nombreuses années.

Ce manuel contient des renseignements sur la sécurité pour vous informer des dangers et des risques associés aux génératrices et à la façon de les éviter. Cette génératrice a été conçue pour être utilisée seulement pour alimenter les circuits d'éclairage compatibles, les électroménagers, les outils et les moteurs et pour aucune autre utilisation. Il est important de bien lire et comprendre entièrement ces directives avant de tenter de démarrer et d'utiliser cet équipement. **Conservez ces original instructions pour référence future.**

Cette génératrice exige un assemblage final avant utilisation. Consultez la section *Assemblage* de ce manuel pour les directives sur les procédures d'assemblage finales. Suivez ces instructions à la lettre.

Où nous trouver

Vous n'aurez jamais à chercher bien loin pour trouver un centre de support et service Briggs & Stratton pour votre génératrice. Consultez les Pages Jaunes. Il y a plus de 30 000 distributeurs de service après-vente agréés Briggs & Stratton dans le monde qui offrent un service de qualité. Vous pouvez aussi téléphoner au Service à la clientèle de Briggs & Stratton au **(800) 743-4115** ou communiquer avec eux par Internet à l'adresse BRIGGSandSTRATTON.COM.

Enregistrer votre produit

Pour assurer la rapidité et une couverture complète de la garantie, enregistrez votre produit en ligne à www.onlineproductregistration.com.

Génératrice

Numéro de modèle _____

Révision _____

Numéro de série _____

Date d'achat _____

Moteur

Numéro de modèle _____

Numéro de type _____

Numéro de code _____

Table des matières

Sécurité de l'opérateur	3
Assemblage	8
Fonctions et commandes	11
Opération	13
Entretien	16
Dépannage	21
Garantie	22
Caractéristiques	24
Pièces d'entretien courant	24

Droits d'auteur © 2016. Briggs & Stratton Power Products Group, LLC
Milwaukee, WI, USA. Tous droits réservés.

BRIGGS & STRATTON POWER PRODUCTS sont des marques
déposées de Briggs & Stratton Corporation
Milwaukee, WI, USA

Sécurité de l'opérateur

Étiquettes de sécurité

Les étiquettes de sécurité de l'appareil ci-dessous et à la page suivante sont apposées sur votre appareil pour attirer l'attention sur les risques possibles pour la sécurité.

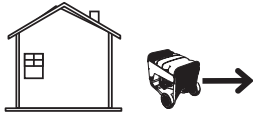
⚠ DANGER		⚠ AVERTISSEMENT	
Using a generator indoors CAN KILL YOU IN MINUTES. Generator exhaust contains carbon monoxide. This is a poison you cannot see or smell.		Utiliser un générateur à l'intérieur peut VOUS TUER EN QUELQUES MINUTES. Les gaz d'échappement du générateur contiennent du monoxyde de carbone, un poison que vous ne pouvez ni voir ni sentir.	
 <p>NEVER use inside a home or garage, EVEN IF doors and windows are open.</p>	 <p>Only use OUTSIDE and far away from windows, doors, and vents.</p>	<p>Ne jamais faire fonctionner dans une maison ou un garage, MÊME SI les portes et les fenêtres sont ouvertes.</p>	<p>Utiliser uniquement à l'EXTÉRIEUR et à bonne distance des fenêtres, portes et événements.</p>
		<small>90013664</small>	

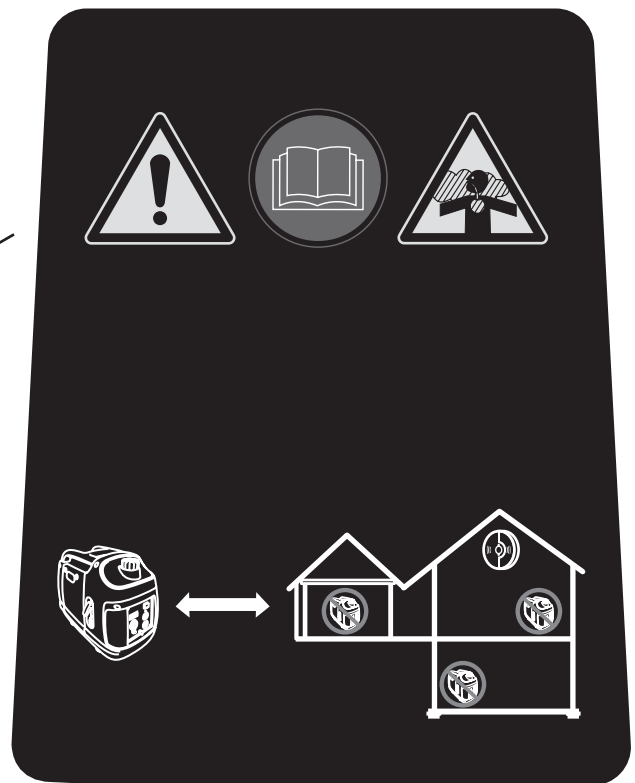
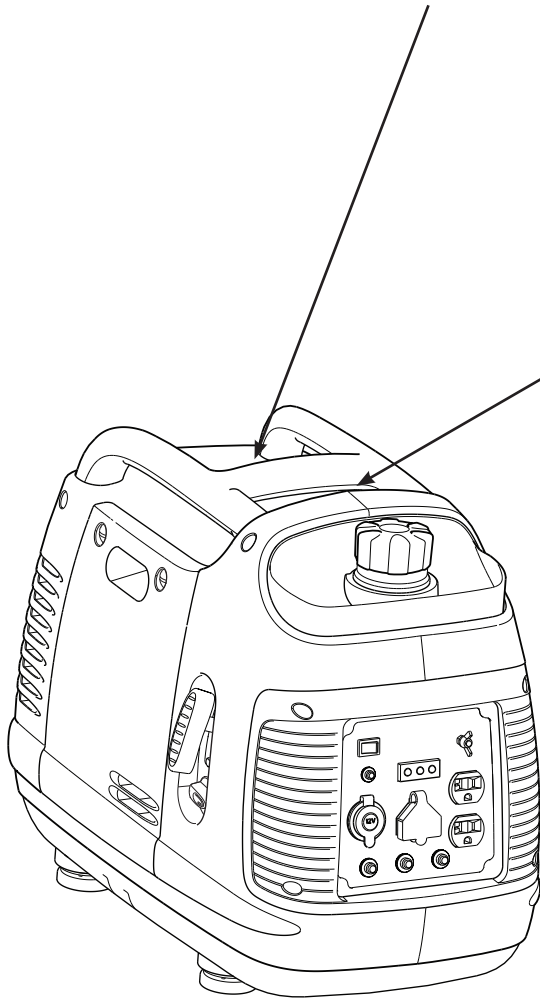

⚠ WARNING

⚠ ADVERTISSEMENT



Failure to follow warnings, instructions and operator's manual could result in death or serious injury.

Ne pas respecter les avertissements, les instructions et le manuel de l'utilisateur peut entraîner des blessures graves ou la mort.



Generator could cause electrical shock.

- Do not run indoors to avoid wet conditions.

- Do not run in rain or wet weather.

- Do not connect to a home's electrical system.

La génératrice peut causer une décharge électrique.

- Ne pas faire fonctionner à l'intérieur dans le but d'éviter les conditions au mouillé.

- Ne pas faire fonctionner sous la pluie ou un temps pluvieux.

- Ne pas se connecter au système électrique d'une maison.



Hot exhaust gases could cause fires. Keep at least 5 ft. (1.5m) clearance from any combustibles or structures, including overhead.

Les gaz d'échappement peuvent causer des incendies. Gardez au moins un dégagement de 1,5 m (5 pi) de tout combustible ou structure, incluant les plafonds.



Muffler area could cause burns.

- Do not touch hot parts.

- Avoid hot exhaust gases.

La zone autour du pot d'échappement pourrait être chaude et causer des brûlures.

- Ne touchez pas aux parties chaudes.

- Évitez les gaz d'échappement chauds.

80013665

⚠ ADVERTISSEMENT



Le carburant est inflammable et peut causer des brûlures risquant d'entraîner la mort ou des blessures graves.

- Éteignez le moteur et laissez-le refroidir pendant au moins 2 minutes avant de remettre de l'essence.

- Le niveau d'essence ne doit pas dépasser la lèvre inférieure.

- Ne jamais ajouter d'essence dans une génératrice chaude ou en fonction.

80013666

⚠ WARNING



Fuel is flammable which could cause burns resulting in death or serious injury.

- Turn engine off and let it cool at least 2 minutes before refueling.

- Do not fill fuel above bottom lip.

- Never add fuel to a hot or running generator.

80013662

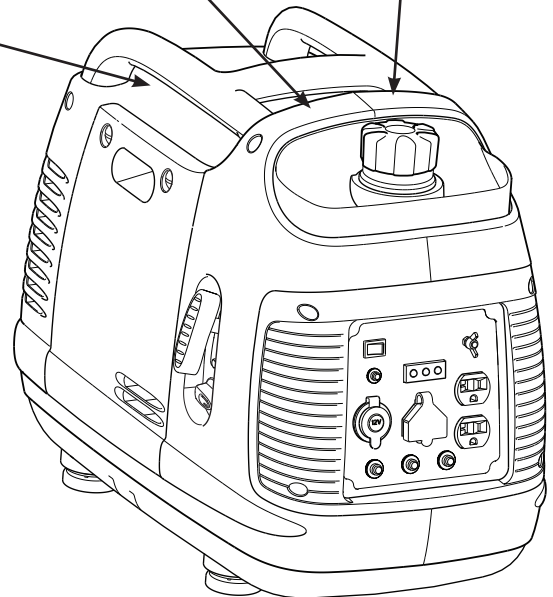

Description de l'équipement



Lisez avec soin ce manuel et familiarisez-vous avec votre générateur. Connaissez ses applications, ses limitations et les dangers qu'il implique.

Cette génératrice est entraînée par moteur, à champ tournant, produisant du courant alternatif et continu (CA et CC). Elle a été conçue pour alimenter les circuits d'éclairage compatibles, les électroménagers, les outils et les moteurs. Le champ tournant de la génératrice tourne à environ 4,500 tr/min (avec l'interrupteur de QPT (QUIET POWER TECHNOLOGY™) désactivé) mû par un moteur à cylindre unique.

AVIS Dépasser la capacité en watts/ampères de la génératrice peut endommager la génératrice et/ou les appareils électriques qui y sont branchés.

- NE dépassez PAS la capacité en watts/ampères de la génératrice. Voir la rubrique *Ne surchargez pas votre génératrice* dans la section *Opération*.

Tout a été mis en oeuvre pour que les informations contenues dans ce manuel soient exactes et à jour. Cependant, nous se réserve le droit de changer, d'altérer ou d'améliorer le produit à n'importe quel moment sans avis préalable.

Le Système de contrôle de l'émission du générateur est garanti pour des normes établies par L'Agence de protection de l'environnement et le California Air Resources Board.

Ce système d'allumage par étincelle de véhicule est conforme à la norme NMB-002 du Canada.

Renseignements importants de sécurité

Le fabricant ne peut anticiper toutes les circonstances potentielles pouvant comporter un danger. Par conséquent, les avertissements contenus dans le présent manuel, ainsi que les plaques et les décalques apposés sur l'unité n'englobent pas toutes les possibilités. Si vous utilisez une procédure, une méthode de travail ou une technique d'opération non spécifiquement recommandée par le fabricant, vous devez vous assurer qu'elle ne compromet pas votre sécurité ni celle des autres. Vous devez également vous assurer que la procédure, la méthode de travail ou la technique d'opération que vous choisissez ne rende pas la génératrice dangereuse.

Symboles de sécurité et leur signification



Vapeurs toxiques



Recul



Choc électrique



Incendie



Explosion



Manuel d'utilisation



Pièces mobiles



Objets volants



Surface chaude

⚠ Le symbole d'alerte de sécurité indique un risque potentiel de blessure personnelle. Un mot signal (**DANGER, AVERTISSEMENT** ou **MIS EN GARDE**) est utilisé avec un symbole d'alerte pour vous indiquer le degré ou le niveau du risque. Un symbole de sécurité peut être utilisé pour représenter le type de risque. Le mot signal **AVIS** est utilisé pour traiter les pratiques qui ne sont pas reliées aux blessures personnelles.

⚠ Le mot signal **DANGER** indique un danger qui, s'il n'est pas évité, *causera* la mort ou des blessures graves.

⚠ Le mot signal **AVERTISSEMENT** indique un risque qui, s'il n'est pas évité, *pourrait* causer la mort ou des blessures graves.

⚠ Le mot signal **MIS EN GARDE** indique un risque qui, s'il n'est pas évité, *pourrait* causer des blessures mineures ou modérées.

Le mot **AVIS** indique les informations considérées comme importantes mais non relatives aux dangers.

⚠ **AVERTISSEMENT** L'échappement du moteur de ce produit contient des produits chimiques que l'État de Californie considère comme causant le cancer, des déformations à la naissance ou d'autres dangers concernant la reproduction.

⚠ **AVERTISSEMENT** Certains composants de ce produit ainsi que les accessoires reliés contiennent des produits chimiques reconnus par l'État de la Californie comme causant des cancers, des malformations congénitales, ou d'autres problèmes de reproduction. Nettoyez-vous les mains après la manipulation.

⚠ DANGER

L'utilisation d'une génératrice à l'intérieur PEUT PROVOQUER LA MORT EN QUELQUES MINUTES.

Les gaz d'échappement de la génératrice contiennent du monoxyde de carbone. Il s'agit d'un poison que vous ne pouvez ni voir ni sentir.



NE JAMAIS utiliser la génératrice dans une maison ou un garage, MÊME SI les portes et les fenêtres sont ouvertes.



Utilisez seulement à l'EXTÉRIEUR et loin de fenêtres, portes et événements.

⚠ AVERTISSEMENT RISQUE DE GAZ TOXIQUE.



Les gaz d'échappement contiennent du monoxyde de carbone, un gaz toxique pouvant provoquer la mort en quelques minutes. Il s'agit d'un gaz que vous NE pouvez NI voir, NI sentir, NI goûter. Même si vous ne sentez pas de vapeurs d'échappement, vous pourriez quand même être exposé(e) au gaz de monoxyde de carbone.

- Ne faites fonctionner cette machine qu'à l'extérieur et loin des fenêtres, portes, et événements afin de réduire le risque que le gaz de monoxyde de carbone ne s'accumule et ne soit potentiellement aspiré vers des espaces occupés.
- Installez et assurez l'entretien d'avertisseurs de monoxyde de carbone fonctionnant à piles ou alimentés par câble avec batterie de secours selon les directives du fabricant. Les détecteurs de fumée ne détectent pas le monoxyde de carbone.
- NE FAITES PAS FONCTIONNER ce produit à l'intérieur des maisons, garages, sous-sol, vides sanitaires, ou autres espaces partiellement clos, même si des ventilateurs sont utilisés ou des portes et fenêtres sont laissées ouvertes pour la ventilation. Le monoxyde de carbone peut s'accumuler rapidement dans ces espaces et peut y rester pendant des heures, même après l'arrêt de l'appareil.
- Installez TOUJOURS ce produit sous le vent et dirigez l'échappement du moteur à l'opposé des espaces occupés.

Si vous commencez à vous sentir mal, étourdi(e), ou faible en utilisant ce produit, sortez au grand air IMMÉDIATEMENT. Consultez un médecin. Vous pourriez être intoxiqué(e) par le monoxyde de carbone.



⚠ AVERTISSEMENT Le recul du câble de démarreur (rétractation rapide) a pour effet de tirer la main et le bras en direction du moteur plus rapidement qu'il n'est possible de le lâcher, ce qui pourrait provoquer des fêlures, fractures osseuses, des contusions ou des entorses entraînant de graves lésions.

- Lors du démarrage du moteur, tirez lentement sur le câble jusqu'à ce que vous sentiez une résistance et tirez alors rapidement afin d'éviter un effet de recul.
- Ne démarrez ni n'arrêtez JAMAIS le moteur lorsque des appareils électriques sont branchés dessus et en fonctionnement.

⚠ AVERTISSEMENT Le carburant et ses vapeurs sont extrêmement inflammables et explosifs et pourraient causer des brûlures, un incendie ou une explosion susceptibles d'entraîner des blessures graves, voire la mort.



LORS DE L'AJOUT OU DE LA VIDANGE DE L'ESSENCE

- Éteignez la génératrice et laissez-la refroidir pendant au moins 2 minutes avant de retirer le bouchon à essence. Desserrez lentement le bouchon pour libérer la pression présente à l'intérieur du réservoir.
- Remplissez ou vidangez le réservoir d'essence à l'extérieur.
- NE remplissez PAS trop le réservoir. Laissez de l'espace pour l'expansion de l'essence.
- Si le carburant se renverse, attendez jusqu'à ce qu'il soit évaporé avant de mettre en marche le moteur.
- Conservez le carburant loin des étincelles, des flammes nues, des veilleuses, de la chaleur et autres sources d'allumage.
- Contrôlez que les durites, le réservoir, le bouchon et les raccords de carburant ne présentent ni fissures ni fuites. Remplacez si nécessaire.
- N'allumez PAS de cigarette ou NE fumez PAS.

LORS DU DÉMARRAGE DE L'ÉQUIPEMENT

- Assurez-vous que la bougie d'allumage, le silencieux, le bouchon à essence et le filtre à air soient en place.
- Ne cherchez pas à mettre le moteur en marche quand la bougie est retirée.

LORS DU FONCTIONNEMENT DE L'ÉQUIPEMENT

- NE FAITES PAS fonctionner ce produit à l'intérieur d'un bâtiment, d'un abri-garage, d'un porche, d'un matériel roulant, de matériel maritime ou d'un espace clos.
- NE penchez PAS le moteur ou l'équipement à un angle où l'essence peut se déverser.
- N'arrêtez PAS le moteur en plaçant le levier d'étrangleur à la position CHOKE (|X|).

LORS DU TRANSPORT, DU DÉPLACEMENT OU DE LA RÉPARATION DE L'ÉQUIPEMENT

- Le réservoir d'essence doit être VIDE ou le robinet d'arrêt d'essence doit être en position fermée OFF (0) pendant le transport, le déplacement ou la réparation.
- NE penchez PAS le moteur ou l'équipement à un angle où l'essence peut se déverser.
- Débranchez le fil de la bougie.

LORS DE L'ENTREPOSAGE DE L'ESSENCE OU DE L'ÉQUIPEMENT AVEC DE L'ESSENCE DANS LE RÉSERVOIR

- Entrez l'essence loin des fournaies, poêles, chauffe-eau, sècheuses ou autres appareils électroménagers munis d'une veilleuse ou d'une source d'allumage, car ils pourraient enflammer les vapeurs d'essence.

⚠ AVERTISSEMENT

- Cette génératrice ne répond pas aux exigences de la Réglementation de la garde côtière américaine 33CFR-183 et ne doit pas être utilisée pour les applications marines.
- Le défaut d'utilisation d'une génératrice appropriée approuvée par la garde côtière américaine pourrait entraîner de graves lésions, voire la mort.

⚠ AVERTISSEMENT L'utilisation d'une rallonge peut causer un choc électrique et des brûlures pouvant entraîner la mort ou des blessures graves.

- NE connectez PAS la génératrice au système électrique de l'édifice.
- Ne touchez pas aux fils dénudés ou aux prises.
- N'utilisez PAS la génératrice avec des rallonges électriques usées, effilochées, dénudées ou autrement endommagées.
- N'utilisez PAS la génératrice sous la pluie ou lors de temps pluvieux.
- NE manipulez PAS la génératrice ou les rallonges électriques les pieds dans l'eau ou les pieds nus ou lorsque les mains ou les pieds sont mouillés.
- NE laissez PAS les personnes non qualifiées ou les enfants utiliser ou entretenir la génératrice.

⚠ AVERTISSEMENT Les gaz d'échappement chauds pourraient enflammer les produits combustibles, les structures ou endommager le réservoir d'essence en provoquant un feu, et entraîner la mort ou de graves lésions. Tout contact avec la zone du silencieux peut causer des brûlures risquant de provoquer des blessures graves.

- NE touchez PAS aux pièces chaudes et ÉVITEZ le contact avec les gaz d'échappement.
- Laissez l'équipement refroidir avant d'y toucher.
- Laissez un dégagement d'au moins 1,5 m (5 pi.) tout autour de la génératrice, y compris au-dessus.
- L'utilisation ou le fonctionnement du moteur sur des terrains forestiers, broussailleux ou herbeux constituent une violation de la Section 4442 du Code des ressources publiques de Californie, à moins que le système d'échappement ne soit équipé d'un pare-étincelles, comme le définit la Section 4442, maintenu en bon état de marche. D'autres provinces ou juridictions fédérales peuvent avoir des lois similaires. Communiquez avec le fabricant, le détaillant ou le revendeur d'origine de l'appareil pour obtenir un pare-étincelles conçu pour le système d'échappement installé sur ce moteur.
- Les pièces de rechange doivent être identiques aux pièces d'origine et être installées dans la même position.

⚠ AVERTISSEMENT Une production involontaire d'étincelles peut provoquer un feu ou un choc électrique entraînant la mort ou de graves lésions.

LORS DU RÉGLAGE OU DES RÉPARATIONS DE VOTRE GÉNÉRATRICE

- Débranchez le fil de la bougie et placez-le à un endroit où il ne peut entrer en contact avec la bougie.

LORS DE TESTS D'ALLUMAGE DU MOTEUR

- Utilisez un vérificateur de bougies d'allumage approuvé.
- NE VÉRIFIEZ PAS l'allumage lorsque la bougie d'allumage est enlevée.

⚠ AVERTISSEMENT Le démarreur et les autres pièces rotatives peuvent happer les mains, des cheveux, des vêtements ou des accessoires et entraîner des blessures graves.

- N'utilisez JAMAIS la génératrice sans bâti ou couvercles protecteurs.
- NE portez PAS de vêtements amples, de bijoux ou autres accessoires qui peuvent se prendre dans le démarreur ou d'autres pièces rotatives.
- Attachez les cheveux longs et enlevez les bijoux.

⚠ MISE EN GARDE Des vitesses de fonctionnement excessives peuvent causer des blessures mineures.

Un régime nettement insuffisant impose une lourde charge.

- N'ALTÉREZ PAS le ressort du régulateur, la tringlerie ou toute autre pièce pour augmenter le régime du moteur. La génératrice fournit une fréquence et une tension appropriées lorsque la vitesse du moteur est réglée.
- NE modifiez PAS la génératrice, de quelque manière que ce soit.

AVIS L'application de charges supérieures à la capacité de tension/intensité de la génératrice peut endommager celle-ci et/ou les appareils électriques qui sont branchés dessus.

- NE DÉPASSEZ PAS la capacité en Watts/Ampères de la génératrice. Consultez la rubrique *Ne surchargez pas votre génératrice* dans la section *Fonctionnement*.
- Démarrez la génératrice et laissez le moteur se stabiliser avant de connecter des charges électriques.
- Connectez les charges électriques lorsqu'elles sont en position OFF, puis placez-les en position ON pour l'utilisation.
- Placez les charges électriques en position OFF et déconnectez-les de la génératrice avant d'arrêter la génératrice.

AVIS Le traitement inadéquat de la génératrice peut l'endommager et réduire sa durée de vie utile.

- N'utilisez la génératrice que pour les usages pour lesquels elle est conçue.
- Si vous avez des questions à propos de l'utilisation prévue de cet appareil, consultez votre détaillant ou communiquez avec votre centre de service local.
- Utilisez la génératrice exclusivement sur une surface horizontale.
- N'exposez PAS la génératrice à de l'humidité excessive, à la poussière, aux saletés ou aux vapeurs corrosives.
- N'insérez AUCUN objet dans les fentes de refroidissement.
- Si les appareils branchés surchauffent, éteignez-les et déconnectez-les de la génératrice.
- Éteignez la génératrice si :
 - il y a perte de puissance de sortie;
 - l'équipement produit des étincelles, de la fumée ou des flammes;
 - l'appareil vibre de façon excessive;

Assemblage

Votre génératrice doit être assemblée et vous pourrez l'utiliser après l'avoir correctement remplie d'huile et d'essence recommandées.

Si vous avez n'importe quels problèmes avec l'assemblage de votre générateur, s'il vous plaît appeler le helpline de générateur à **(800) 743-4115**. Si vous téléphonez pour obtenir de l'aide, veuillez avoir disponibles les renseignements des étiquettes d'identification: numéro de modèle, de révision et de série. Consultez la section *Commandes et fonctions* de la génératrice pour connaître l'emplacement de l'étiquettes d'identification.

Déballer la génératrice

1. Placez la boîte de carton sur une surface plane rigide.
2. Enlevez tous les composants de la boîte d'expédition à l'exception de la génératrice.
3. Ouvrez la boîte d'expédition en coupant tous les coins du haut vers le bas.

La génératrice est livrée avec les éléments suivants:

- Manuel d'utilisation
- Adaptateur USB
- Huile à moteur
- Entonnoir pour l'huile
- Tournevis

Ajoutez de l'huile à moteur

1. Mettre la génératrice sur une surface à niveau.
2. Dévissez les deux vis du couvercle d'entretien et enlevez le couvercle latéral d'entretien.

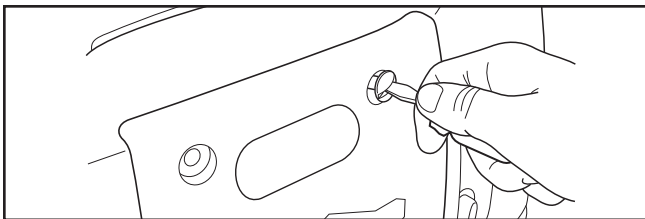

3. Nettoyez la surface autour de l'orifice de remplissage d'huile et enlevez le bouchon de remplissage d'huile jaune.



4. À l'aide d'un entonnoir, videz lentement le contenu de la bouteille d'huile fournie dans l'orifice de remplissage d'huile, jusqu'à ce qu'elle déborde par l'orifice du couvercle de remplissage d'huile.

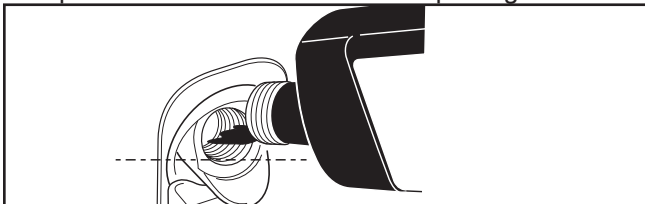

AVIS Un traitement inapproprié du générateur risque de l'endommager et de raccourcir sa durée d'utilisation.

- NE tentez JAMAIS de démarrer le moteur sans d'abord vérifier s'il a été entretenu de façon appropriée avec l'huile recommandée. Cela risquerait d'entraîner un bris de moteur.
5. Remplacez le bouchon de remplissage d'huile et serrez-le solidement.
 6. Remplacez le couvercle d'entretien et serrez à la main les deux vis du couvercle d'entretien.

Ajoutez de l'essence

L'essence satisfait les exigences suivantes:

- Essence sans plomb fraîche et propre.
- Un indice d'octane minimum de 87/87 AKI (91 IOR). Utilisation à des altitudes élevées, consultez la section *Altitude élevée*.
- Une essence avec jusqu'à 10 % d'éthanol (gazohol) est acceptable.

AVIS L'utilisation de carburants non approuvés pourrait entraîner des dommages à la génératrice et annuler la garantie.

- NE PAS utiliser d'essence non approuvée telle que E15 et E85.
- NE pas mélanger l'huile avec l'essence ou modifier le moteur afin qu'il fonctionne avec d'autres types de carburant.

Au moment d'ajouter de l'essence, la mélanger avec un stabilisateur d'essence afin de protéger le circuit d'alimentation contre la formation de dépôts de gomme. Voir *Entreposage*. Les essences ne sont pas toutes pareilles. Si vous éprouvez des problèmes de démarrage ou de performance après avoir utilisé une essence, changez de fournisseur d'essence ou de marque d'essence. Le fonctionnement du moteur avec de l'essence est certifié. Ce dispositif antipollution pour ce moteur est de type EM (Modifications de moteur).

AVERTISSEMENT Le carburant et ses vapeurs sont extrêmement inflammables et explosifs et pourraient causer des brûlures, un incendie ou une explosion susceptibles d'entraîner des blessures graves, voire la mort.



LORS DE L'AJOUT D'ESSENCE

- Éteignez la génératrice et laissez-la refroidir pendant au moins 2 minutes avant de retirer le bouchon à essence. Desserrez lentement le bouchon pour libérer la pression présente à l'intérieur du réservoir.
- Faites le plein du réservoir à l'extérieur.
- NE remplissez PAS trop le réservoir. Laissez de l'espace pour l'expansion de l'essence.
- Si le carburant se renverse, attendez jusqu'à ce qu'il soit évaporé avant de mettre en marche le moteur.
- Conservez le carburant loin des étincelles, des flammes nues, des veilleuses, de la chaleur et autres sources d'allumage.
- Contrôlez que les durites, le réservoir, le bouchon et les raccords de carburant ne présentent ni fissures ni fuites. Remplacez si nécessaire.
- N'allumez PAS de cigarette ou NE fumez PAS.

1. Nettoyez la partie autour du bouchon du réservoir d'essence, enlevez le bouchon.
2. Ajoutez lentement de l'essence sans plomb dans le réservoir d'essence jusqu'à la marque rouge de niveau de carburant (A). Faites attention de ne pas dépasser la marque. Cela laisse un espace adéquat pour l'expansion de l'essence.

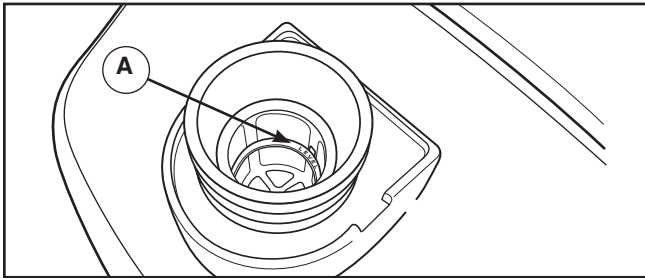

3. Installez le bouchon à essence et attendez le carburant renversé pour s'évaporer.

Altitude élevée

À des altitudes élevées (plus de 1 524 m / 5 000 pi), il est acceptable d'utiliser des essences présentant un indice minimum de 85 octane / 85 AKI (89 IOR). Un réglage pour les altitudes élevées est requis pour respecter les normes relatives aux émissions. Une utilisation sans ce réglage entraîne une diminution de la performance, une augmentation de la consommation d'essence et des émissions. Consultez un détaillant Briggs & Stratton autorisé au sujet de renseignements relatifs au réglage pour les altitudes élevées. L'utilisation à des altitudes inférieures à 762 mètres (2 500 pieds) avec la trousse pour les altitudes élevées n'est pas recommandée.

Fixation de mise à la masse

Le neutre de la génératrice est flottant, ce qui signifie que l'enroulement du stator CA est isolé de la fixation de mise à la masse et de la broche de mise à la terre de la prise CA. Sur une génératrice à neutre flottant, les broches de mise à la terre de la prise CA ne sont pas fonctionnelles. Les dispositifs électriques, tels que les disjoncteurs GFCI nécessitant une broche de mise à la terre de la prise CA, ne fonctionneront pas.

Exigences spéciales

Il se peut que la réglementation d'une agence fédérale ou provinciale de santé et de sécurité du travail, des codes de sécurité nationaux ou provinciaux ou des ordonnances régissent l'utilisation prévue de la génératrice. Veuillez consulter un électricien qualifié, un inspecteur en électricité ou l'agence compétente de votre région.

- Cette génératrice est dotée d'un neutre flottant et n'est pas destinée à être utilisée sur les sites de travail nécessitant un neutre raccordé.

Emplacement d'une génératrice portable

Avant de mettre en marche la génératrice portable, deux facteurs tout aussi importants l'un que l'autre doivent être considérés : l'empoisonnement au monoxyde de carbone (CO) et l'incendie.

Emplacement d'utilisation afin de Réduire le Risque d'Empoisonnement au Monoxyde de Carbone

Tous les équipements brûlant du combustible fossile, tels que les génératrices portatives, contiennent du gaz de monoxyde de carbone (CO) dans l'échappement du moteur, un gaz toxique qui pourrait vous tuer en quelques minutes. Il s'agit d'un gaz que vous NE pouvez NI voir, NI sentir, NI goûter. Même si vous ne sentez pas de fumée d'échappement, vous pourriez donc toujours être exposé au gaz de monoxyde de carbone. Les directives suivantes doivent être suivies avant de mettre en marche un moteur de génératrice portable:

- Dans plusieurs États, la Loi exige qu'un avertisseur de monoxyde de carbone (A) fonctionnel soit installé dans votre maison. Un avertisseur de monoxyde de carbone est un appareil électronique qui capte les niveaux dangereux de monoxyde de carbone. Lors d'une accumulation de monoxyde de carbone, l'appareil émet une alarme sonore et visuelle. Les avertisseurs de fumée ne détectent pas le gaz de monoxyde de carbone.

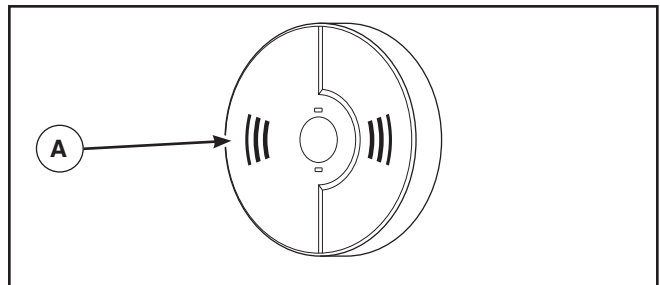

⚠ AVERTISSEMENT RISQUE DE GAZ TOXIQUE.



Les gaz d'échappement contiennent du monoxyde de carbone, un gaz toxique pouvant provoquer la mort en quelques minutes. Il s'agit d'un gaz que vous NE pouvez NI voir, NI sentir, NI goûter. Même si vous ne sentez pas de vapeurs d'échappement, vous pourriez quand même être exposé(e) au gaz de monoxyde de carbone.

- Ne faites fonctionner cette machine qu'à l'extérieur et loin des fenêtres, portes, et événements afin de réduire le risque que le gaz de monoxyde de carbone ne s'accumule et ne soit potentiellement aspiré vers des espaces occupés.
- Installez et assurez l'entretien d'avertisseurs de monoxyde de carbone fonctionnant à piles ou alimentés par câble avec batterie de secours selon les directives du fabricant. Les détecteurs de fumée ne détectent pas le monoxyde de carbone.
- NE FAITES PAS FONCTIONNER ce produit à l'intérieur des maisons, garages, sous-sol, vides sanitaires, ou autres espaces partiellement clos, même si des ventilateurs sont utilisés ou des portes et fenêtres sont laissées ouvertes pour la ventilation. Le monoxyde de carbone peut s'accumuler rapidement dans ces espaces et peut y rester pendant des heures, même après l'arrêt de l'appareil.
- Installez TOUJOURS ce produit sous le vent et dirigez l'échappement du moteur à l'opposé des espaces occupés.

Si vous commencez à vous sentir mal, étourdi(e), ou faible en utilisant ce produit, sortez au grand air IMMÉDIATEMENT. Consultez un médecin. Vous pourriez être intoxiqué(e) par le monoxyde de carbone.



UTILISEZ À L'EXTÉRIEUR – ÉVITEZ L'EMPOISONNEMENT AU MONOXYDE DE CARBONE

SILENCIEUX



**ne pas pointer
vers la résidence**

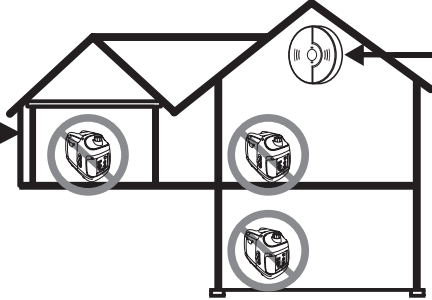

ALARME(S) DE MONOXYDE DE CARBONE

Installez les alarmes de monoxyde de carbone à l'intérieur de votre demeure. Sans alarmes de monoxyde de carbone en état de marche, vous pourriez ne pas réaliser que vous devenez malade et en voie de mourir du empoisonnement au monoxyde de carbone.

Emplacement d'utilisation afin de Réduire le Risque d'Incendie

AVERTISSEMENT Les gaz d'échappement chauds pourraient enflammer les produits combustibles, les structures ou endommager le réservoir d'essence en provoquant un feu, et entraîner la mort ou de graves lésions.

- La génératrice ne doit pas se trouver à moins de 1,5 m (5 pi.) de toute structure, d'un porte-à-faux, d'arbres, de fenêtre, de portes, de toute ouverture de mur, d'arbustes ou de végétation de plus de 30,5 cm (12 po.) de hauteur.
- NE placez PAS une génératrice mobile sous une terrasse ou un autre type de structure qui pourrait limiter la circulation de l'air.
- Les avertisseurs de fumée DOIVENT être installés et entretenus à l'intérieur conformément aux directives et recommandations du fabricant. Les détecteurs de monoxyde de carbone ne détectent pas la fumée.
- NE placez PAS une génératrice mobile d'une autre manière que celle qui est illustrée.

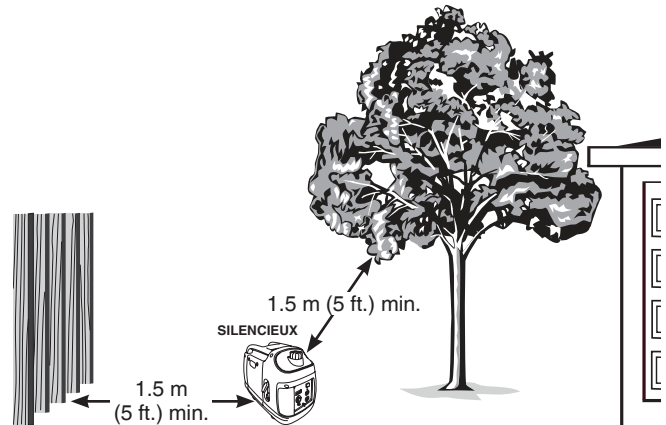

Fonctions et commandes



Lire ce manuel de l'utilisateur et les règles de sécurité avant de faire marcher votre génératrice.

Comparez les illustrations avec votre génératrice pour vous familiariser avec l'emplacement des diverses commandes et réglages. Gardez ce manuel pour le consulter plus tard.

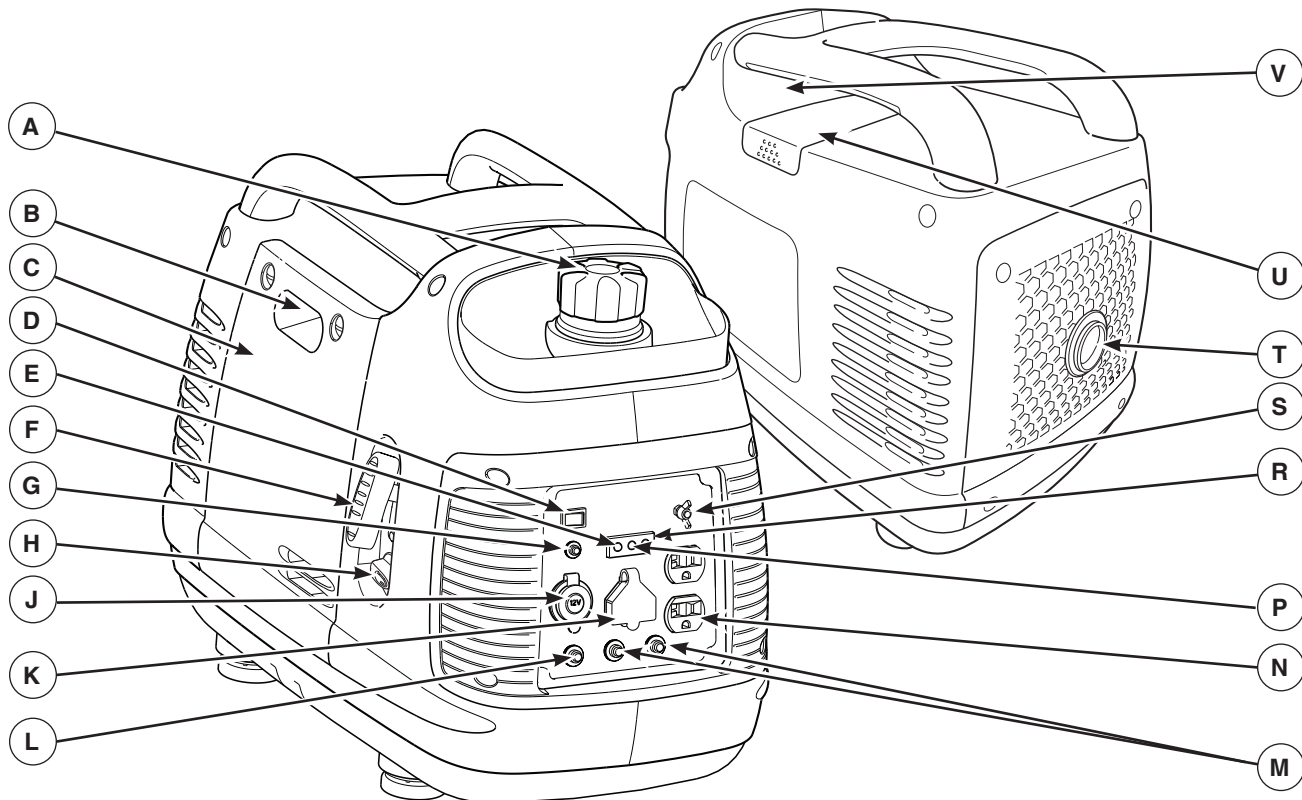

A - Réservoir de combustible — Capacité de 3,7 L (1.0 gallons américains).

B - Levier d'étrangleur — Utilisé lors du démarrage à froid d'un moteur.

C - Couvercle latéral d'entretien — Enlevez ce couvercle pour accéder au filtre à air et à l'orifice de remplissage d'huile.

D - QPT (QUIET POWER TECHNOLOGY™) — Utilisez cet interrupteur pour activer et désactiver le QPT.

E - Indicateur de sortie — Une DEL verte s'allume lorsque la génératrice fonctionne correctement et génère de l'alimentation aux prises.

F - Lanceur — Utilisé pour le démarrage du moteur.

G - Réinitialisation de la génératrice — Poussez pour réinitialiser la génératrice en cas de surcharge.

H - Interrupteur du moteur — Réglez cet interrupteur sur ON (I) avant d'utiliser le lanceur. Réglez l'interrupteur à la position OFF (O) pour arrêter le moteur. Mettez également la vanne de combustible en marche et en arrêt.

J - Prise de 12 V CC — Utilisez cette prise pour fournir une alimentation de 12 V CC aux accessoires classés 60 watts (5 amp.) ou moins

K - Port de fonctionnement en parallèle — Utilisez ce port avec la trousse de fonctionnement en parallèle en option afin de permettre le fonctionnement de deux génératrices en parallèle.

L - Disjoncteur (CC) — La prise de 12 V CC est munie d'un disjoncteur de type « pousser pour réarmer » pour protéger la génératrice contre les surtensions.

M - Disjoncteur (C.A.) — La prise double de 120 volts c.a., 20 A est munie d'un disjoncteur de type « pousser pour réarmer » pour protéger la génératrice contre les surtensions.

N - Prises doubles de 120 volts C.A., 20 ampères

— Peuvent être utilisées pour alimenter les circuits d'éclairage, les électroménagers, les outils et les moteurs de 120 volts C.A., 20 ampères, monophasés, 60 Hz.

P - Alarme de surcharge — Une DEL rouge s'allume et coupe l'alimentation vers les prises lorsque la génératrice est surchargée.

R - Indicateur de niveau bas d'huile — Une DEL jaune s'allume lorsque le niveau d'huile de la génératrice est inférieur à un niveau pré-réglé.

S - Fixation de mise à la masse — Consultez l'agence compétente de votre région au sujet des exigences de mise à la masse.

T - Silencieux pare-étincelles — Le silencieux d'échappement réduit le bruit du moteur et est muni d'un écran pare-étincelles.

U - Couvercle supérieur d'entretien — Enlevez ce couvercle pour accéder à la bougie d'allumage.

V - Étiquettes d'identification — Indique les numéro de modèle, de révision et de série de la génératrice. Veuillez avoir ces renseignements sous la main lors d'appel de service.

Articles non montrés:

Filtre à air (situé sous le couvercle d'entretien) — Protège le moteur en filtrant la poussière et les débris dans la prise d'air.

Bouchon de remplissage d'huile (situé sous le couvercle d'entretien) — Vérifiez le niveau d'huile et remplissez l'huile à moteur ici.

Cordons et prises

N'utilisez que des rallonges de haute qualité mises à la terre et bien isolées dans les prises de la génératrice. Inspectez les rallonges avant chaque utilisation. Vérifiez le calibre de chacune des rallonges avant de les utiliser. Consultez les manuels d'utilisation de ces appareils pour obtenir les recommandations du fabricant.

⚠ AVERTISSEMENT Les cordons électriques endommagés ou surchargés peuvent surchauffer, créer un arc électrique, et brûler, entraînant la mort ou des blessures graves.

- N'utilisez que des cordons ayant des valeurs nominales appropriées à vos charges.
- Veuillez suivre toutes les consignes de sécurité relatives aux cordons électriques.
- Inspectez l'ensemble de cordons d'alimentation avant chaque utilisation.

120 Volts c.a., 20 Ampères prise de courant double

Ces prises sont protégées contre les surtensions par un disjoncteur avec bouton-poussoir de réenclenchement. Le disjoncteur se déclenche en cas de surcharge (le bouton-poussoir se relève). Attendez quelques minutes et poussez le bouton-poussoir pour réarmer le disjoncteur.

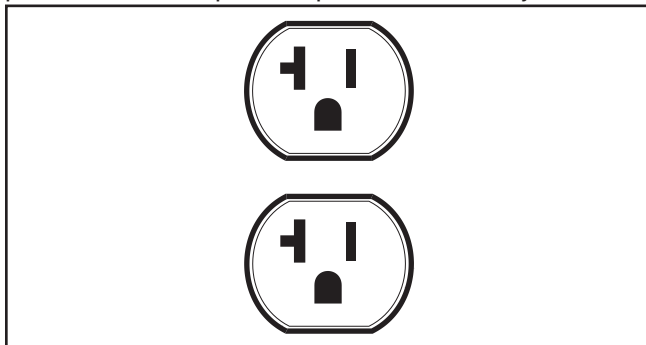

Utilisez chaque prise de courant pour faire fonctionner les charges électriques de 120 volts c.a., monophasées, 60 Hz nécessitant jusqu'à 1,700 watts (1,7 KW) à 14.2 ampères. Utilisez un ensemble de cordons pouvant résister à des charges de 125 volts C.A., à 15 A (ou supérieur).

AVIS Il se peut que la capacité nominale des prises soit supérieure à la puissance nominale de la génératrice.

- NE tentez JAMAIS d'alimenter un appareil dont l'intensité nominale est supérieure à la capacité de la génératrice ou des prises.
- NE surchargez PAS la génératrice. Voir la section *Ne Surchargez Pas Générateur*.

Prise 12 volts CC

Le courant maximal disponible à la prise 12 volts CC est de 60 watts (5 amp). Un disjoncteur CC protège cette prise contre les surcharges. Le disjoncteur se déclenche en cas de surcharge (le bouton-poussoir se relève). Attendez quelques minutes et poussez le bouton-poussoir pour réarmer le disjoncteur.

Cette prise accompagnée de l'adaptateur USB, permet de recharger tout appareil alimenté par USB, grâce à un câble USB (non inclus).

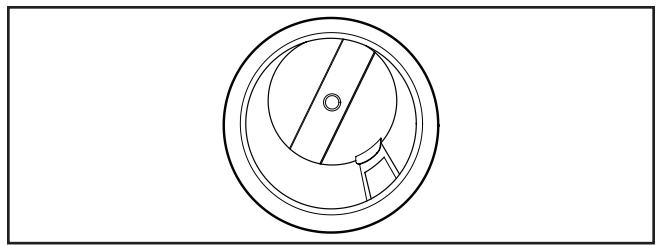

AVIS Uniquement pour la recharge d'équipement de la technologie de l'information (ITE).

AVIS Lorsque vous utilisez le circuit de recharge de la batterie et un port USB, placez l'interrupteur QPT à la position d'arrêt OFF (0).

Indicateur de sortie OK!

L'indicateur de sortie à DEL verte s'allume lorsque la génératrice fonctionne correctement. Cela indique que la génératrice génère de l'alimentation aux prises.

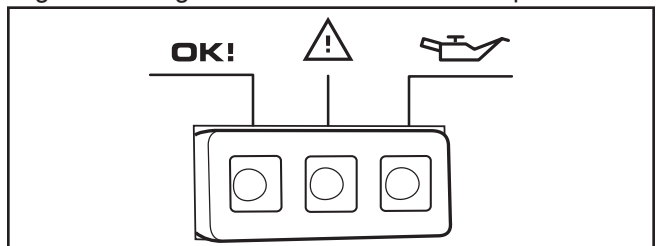

Alarme de surcharge ⚠

L'alarme de surcharge à DEL rouge s'allume et coupe l'alimentation vers les prises si vous surchargez la génératrice. L'indicateur vert de sortie s'éteint aussi. Lorsque la génératrice a été surchargée, vous devez éteindre et débrancher toutes les charges électriques, appuyer sur le bouton « Reset » (Réinitialisation) sur le tableau de commande de la génératrice et brancher et redémarrer les charges électriques une à la fois afin de continuer au mode de fonctionnement normal.

Indicateur de niveau bas d'huile 🛢

Le système de l'indicateur de niveau bas d'huile est conçu pour empêcher les dommages causés par un niveau d'huile à moteur insuffisant. Si le niveau d'huile du moteur est inférieur à un niveau prédéterminé, la DEL jaune de l'indicateur de niveau bas d'huile s'allume et l'interrupteur de niveau d'huile éteint le moteur. Si le moteur s'arrête ou la DEL jaune de l'indicateur de niveau bas d'huile s'allume lorsque vous tirez sur la poignée du lanceur, vérifiez le niveau d'huile à moteur.

Port de fonctionnement en parallèle

Le port à fonctionnement parallèle permet de brancher deux convertisseurs de génératrices Briggs & Stratton, à l'aide d'un ensemble de fonctionnement parallèle Briggs & Stratton (équipement optionnel). Lors de fonctionnement en parallèle, la puissance de sortie totale est présentée dans le tableau.

Modèles	Sortie maximale
P2200 & P2200	3000 watts
P2200 & P3000	3000 watts
P3000 & P3000	4800 watts

Opération

Démarrage du moteur

Déconnectez toutes les charges électriques du générateur. Suivez ces étapes d'instructions de démarrage dans l'ordre numérique:

1. Assurez-vous que la génératrice se trouve sur une surface de niveau.

AVIS Si la génératrice n'est pas sur une surface de niveau, elle pourrait ne pas démarrer ou encore s'arrêter spontanément.

2. Placez l'interrupteur du moteur (**A**) à la position ON (I).

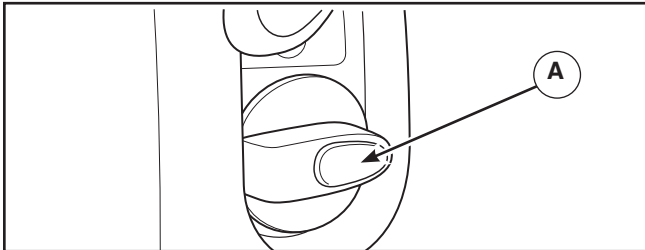

3. Poussez le levier d'étrangleur (**B**) à la position CHOKE (I\|).

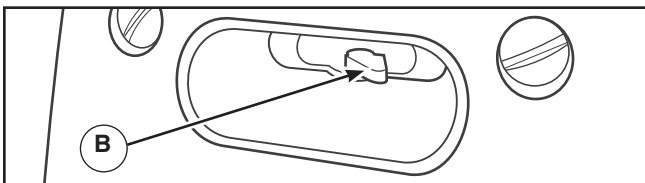

AVIS Pour faciliter le démarrage du moteur pour la toute première fois, après une panne d'essence ou une longue période d'entreposage, remplissez le réservoir d'essence tel que décrit dans *Ajout de l'essence*. Cette opération peut nécessiter plusieurs tentatives jusqu'à ce que l'air dans le système d'essence soit purgé.

- 4A. Prenez la poignée du lanceur et tirez-la jusqu'à ce que vous sentiez une légère résistance. Tirez alors rapidement pour démarrer le moteur.
 - Si le moteur démarre, passez à l'étape 6.
 - Si le moteur ne démarre pas, passez à l'étape 5.

AVERTISSEMENT Le recul du câble de démarreur (rétractation rapide) a pour effet de tirer la main et le bras en direction du moteur plus rapidement qu'il n'est possible de le lâcher, ce qui pourrait provoquer des fêlures, fractures osseuses, des contusions ou des entorses entraînant de graves lésions.

- Lors du démarrage du moteur, tirez lentement sur le câble jusqu'à ce que vous sentiez une résistance et tirez alors rapidement afin d'éviter un effet de recul.
- Ne démarrez ni n'arrêtez JAMAIS le moteur lorsque des appareils électriques sont branchés dessus et en fonctionnement.

Par la suite, pour démarrer le moteur:

- 4B. Prenez la poignée du lanceur et tirez-la jusqu'à ce que vous sentiez une légère résistance. Tirez alors rapidement, une fois seulement, pour démarrer le moteur.
 - Si le moteur démarre, passez à l'étape 6.
 - Si le moteur ne démarre pas, passez à l'étape 5.
5. Déplacez à mi-course le levier d'étrangleur à la position medio et tirez deux fois sur la poignée du lanceur.
 - Si le moteur ne démarre pas, effectuez de nouveau les étapes de 3 à 4.
7. Déplacez lentement le levier d'étrangleur à la position RUN (I|I). Si le moteur hésite, déplacez à mi-course le levier d'étrangleur à la position medio jusqu'à ce que le moteur tourne en douceur, puis revenez à la position RUN (I|I).

AVIS Le moteur se « noie » si une quantité excessive d'essence est présente dans le mélange air/essence. Si cela se produit, il faut déplacer le levier d'étrangleur à la position RUN (I|I) et tirez plusieurs fois sur la poignée jusqu'à ce que le moteur démarre.

AVIS Si le moteur démarre après 3 essais, mais qu'il ne fonctionne pas, ou qu'il s'arrête, assurez-vous que la génératrice se trouve sur une surface de niveau et vérifiez si le carter du moteur contient suffisamment d'huile. Il se peut que cette génératrice soit munie d'un système de protection en cas de bas niveau d'huile. Si c'est le cas, le niveau d'huile doit toujours être au niveau approprié pour permettre le démarrage du moteur.

AVERTISSEMENT Les gaz d'échappement chauds pourraient enflammer les produits combustibles, les structures ou endommager le réservoir d'essence en provoquant un feu, et entraîner la mort ou de graves lésions. Tout contact avec la zone du silencieux peut causer des brûlures risquant de provoquer des blessures graves.

- NE touchez PAS aux pièces chaudes et ÉVITEZ le contact avec les gaz d'échappement.
- Laissez l'équipement refroidir avant d'y toucher.
- Laissez un dégagement d'au moins 1,5 m (5 pi.) tout autour de la génératrice, y compris au-dessus.
- L'utilisation ou le fonctionnement du moteur sur des terrains forestiers, broussailleux ou herbeux constituent une violation de la Section 4442 du Code des ressources publiques de Californie, à moins que le système d'échappement ne soit équipé d'un pare étincelles, comme le définit la Section 4442, maintenu en bon état de marche. D'autres provinces ou juridictions fédérales peuvent avoir des lois similaires. Communiquez avec le fabricant, le détaillant ou le revendeur d'origine de l'appareil pour obtenir un pare étincelles conçu pour le système d'échappement installé sur ce moteur.
- Les pièces de rechange doivent être identiques aux pièces d'origine et être installées dans la même position.

Branchement des charges électriques

1. Assurez-vous que l'indicateur de sortie à DEL verte s'allume (cela peut prendre jusqu'à trois secondes).
2. Laissez le moteur se stabiliser et chauffer pendant quelques minutes avant de démarrer.
3. Brancher et mettre en marche les charges électriques de 120 Volts CA, monophasées de 60 Hertz désirées.

AVIS

- NE PAS brancher des charges de 240 Volts à des prises de 120 Volts.
- NE PAS brancher des charges triphasées au génératrice.
- NE PAS brancher des charges de 50 Hertz au génératrice.
- NE PAS SURCHARGER GÉNÉRATRICE. Voir la section *NE PAS Surcharger Génératrice*.

AVIS Dépasser la capacité de puissance ou d'ampérage du génératrice risque d'endommager ce dernier et/ou les autres appareils électriques qui y sont branchés.

- Voir la section *NE PAS Surcharger Génératrice*.
- Démarrez le génératrice et laissez le moteur se stabiliser avant de brancher les charges électriques.
- Branchez les charges électriques en position ARRÊT, puis, remettez en position MARCHÉ.
- Éteignez les charges électriques et débranchez-les du génératrice avant de l'arrêter.

Fonctionnement en parallèle

Deux convertisseurs de génératrices Briggs & Stratton peuvent fonctionner en parallèle à l'aide d'un ensemble de fonctionnement parallèle Briggs & Stratton (équipement optionnel). Lors de fonctionnement en parallèle, la puissance de sortie totale est présentée dans le tableau.

Modèles	Sortie maximale
P2200 & P2200	3000 watts
P2200 & P3000	3000 watts
P3000 & P3000	4800 watts

AVIS La charge électrique totale branchée à l'ensemble parallèle ne doit pas excéder la sortie maximale.

Consultez la feuille de directives des trousse de fonctionnement en parallèle pour obtenir les directives détaillées sur l'installation et l'utilisation de génératrices connectées.

AVIS



- Placez les charges électriques en position d'arrêt et déconnectez-les des deux génératrices.
- Les interrupteurs QPT doivent être à la même position sur les deux génératrices.

- Branchez les câbles d'alimentation aux deux génératrices avant de démarrer les moteurs. Consultez la feuille de directives fournie avec la trousse de fonctionnement en parallèle.
- Démarrez le moteur de l'une des génératrices à inversion en suivant les instructions de *Démarrage du moteur* de la section *Fonctionnement*.
- Une fois que l'indicateur de sortie à DEL verte cesse de clignoter, démarrez la deuxième génératrice.
- Branchez les charges électriques aux prises du panneau parallèle et mettez-les en marche.
- NE débranchez PAS les câbles d'alimentation lorsque les moteurs sont en marche.
- Arrêtez les moteurs tel que décrit dans *Arrêt du moteur*.

Arrêt du moteur

1. Débrancher **toutes** les charges électriques des prises du génératrice. NE JAMAIS mettre en route ou arrêter le moteur alors que les appareils électriques sont branchés et en MARCHÉ.
2. Laissez le moteur tourner à vide pendant deux minutes pour stabiliser les températures internes du moteur et du génératrice.
3. Placez l'interrupteur du moteur en position OFF (0).

 **AVERTISSEMENT** Le carburant et ses vapeurs sont extrêmement inflammables et explosifs et pourraient causer des brûlures, un incendie ou une explosion susceptibles d'entraîner des blessures graves, voire la mort.

- N'arrêtez PAS le moteur en plaçant le levier d'étrangleur à la position CHOKE (I\I).

QPT (QUIET POWER TECHNOLOGY™)

Cette caractéristique est conçue pour rehausser considérablement l'économie d'essence. **Lorsque cet interrupteur est réglé à ON (I)**, la vitesse du moteur augmentera à mesure que des charges électriques seront connectées et diminuera lorsque les charges seront enlevées.

Alors que l'interrupteur est à la position OFF (0), le moteur fonctionnera au plein régime régulé. **L'interrupteur doit toujours être à la position OFF (0) lors du démarrage et de l'arrêt du moteur.**

AVIS L'interrupteur doit toujours être à la position OFF (0) lors du démarrage et de l'arrêt du moteur ou lors de l'utilisation de la prise CC.

Ne pas surchargez générateur

Capacité

Vous devez vous assurer que votre générateur puisse fournir suffisamment de puissance nominale (appareil en marche) et de surtension (au démarrage) pour les appareils que vous voulez alimenter en même temps. Suivez ces étapes simples:

1. Sélectionnez les appareils que vous voulez alimenter simultanément.
2. Ajoutez la puissance nominale (en marche) de ces appareils. Vous obtiendrez le montant de puissance que votre générateur doit produire pour faire fonctionner ces appareils. Voir le tableau à droite.
3. Évaluez le nombre de watts de surtension dont vous aurez besoin (au démarrage). La puissance de surtension est la brève explosion de puissance nécessaire pour démarrer les outils à moteur électrique ou les appareils électroménagers comme une scie circulaire ou un réfrigérateur. Parce que tous les moteurs ne démarrent pas au même moment, vous pouvez évaluer la puissance de surtension totale en additionnant seulement le ou les article(s) pour le(s)quel(s) la puissance de surtension supplémentaire est la plus importante, à la puissance nominale indiquée à l'étape 2.

Exemple:

Outil ou appareil	Puissance (de fonctionnement) nominale	Puissance de crête (de démarrage) supplémentaire
Ventilateur de fenêtre	300	600
Surgélateur	500	500
Téléviseur	500	—
Système de sécurité	180	—
Ampoule électrique (75 Watts)	75	—
	Puissance de fonctionnement totale de 3075 Watts	Puissance de crête supplémentaire la plus élevée 1800 Watts

Puissance nominale (appareil en marche) = 1,555 Watts de surtension supplémentaire = 600
 Puissance totale du générateur supplémentaire = 2,155

Gestion de la consommation

Afin de prolonger la durée de vie de votre générateur et des accessoires, il est important de faire attention lorsque vous ajoutez des charges électriques à votre générateur. Aucun appareil ne doit être branché aux prises du générateur avant de démarrer le moteur. La manière correcte et sans aucun risque de gérer la consommation du générateur est d'ajouter séquentiellement des charges comme indiqué ci-dessous:

1. Démarrez le moteur comme l'indique ce manuel, sans aucun appareil branché au générateur.
2. Branchez et mettez en marche la première charge, la plus importante de préférence.
3. Laissez la puissance de sortie du générateur se stabiliser (le moteur tourne régulièrement et les dispositifs branchés fonctionnent correctement).
4. Branchez et mettez la charge suivante en marche.
5. De nouveau, laissez le générateur se stabiliser.

6. Répétez les étapes 4 et 5 pour chaque charge supplémentaire.

N'AJOUTEZ JAMAIS de charges supérieures à la puissance du générateur. Vérifiez particulièrement les charges de surtension de la capacité du générateur, comme il est indiqué ci-dessus.

Outil ou appareil	Puissance (de fonctionnement) nominale	Puissance de crête (de démarrage) supplémentaire
Éléments essentiels		
Ampoule électrique - 75 Watts	75	-
Surgélateur	500	500
Pompe de puisard	800	1200
Réfrigérateur/congélateur - 18 pi3.	800	1600
Pompe de puits -1/3 cv	1000	2000
Chauffage/refroidissement		
Climatiseur de fenêtre -10 000 BTU	1200	1800
Ventilateur de fenêtre	300	600
Soufflante de fournaise - 1/2 cv	800	1300
Cuisine		
Four à micro-ondes - 1 000 Watts	1000	-
Cafetière	1500	-
Cuisinière électrique - un seul élément chauffant	1500	-
Réchaud	2500	-
Salle familiale		
Lecteur DVD/CD	100	-
Magnétoscope	100	-
Récepteur stéréo	450	-
Téléviseur en couleurs - 27 po.	500	-
Ordinateur personnel muni d'un écran de 17 po.	800	-
Autre		
Système de sécurité	180	-
Radio-réveil AM/FM	300	-
Ouvre-porte de garage - 1/2 cv	480	520
Chauffe-eau électrique - 40 gallons (152 l)	4000	-
Site de travail		
Lampe de travail à quartz-halogène	1000	-
Pistolet sans air - 1/3 cv	600	1200
Scie alternative	960	960
Perceuse électrique - 1/2 cv	1000	1000
Scie circulaire - 7 1/4 po.	1500	1500
Scie à onglet - 10 po.	1800	1800
Raboteuse - 6 po	1800	1800
Scie d'établi/radiale - 10 po	2000	2000
Compresseur d'air -1 1/2 cv	2500	2500

*La puissance indiquée ci-dessus est approximative. Vérifiez les outils ou les appareils électroménagers pour connaître leur puissance en watts.

Entretien

Calendrier d'entretien

Respectez le calendrier d'entretien selon le nombre d'heures de fonctionnement ou le temps écoulé, le premier des deux prévalant. Lorsque l'appareil est utilisé dans les conditions adverses décrites ci-dessous, il faut en faire l'entretien plus fréquemment.

Aux 8 heures ou quotidiennement
<ul style="list-style-type: none">• Nettoyez les débris• Vérifier le niveau d'huile
10 premières heures
<ul style="list-style-type: none">• Changement d'huile à moteur
Aux 50 heures ou 3 mois
<ul style="list-style-type: none">• Faites l'entretien du filtre à air et le filtre du reniflard¹
Aux 100 heures ou 6 mois
<ul style="list-style-type: none">• Nettoyez le filtre à essence• Changement d'huile à moteur¹• Faire l'entretien des bougie d'allumage• Inspectez le silencieux et l'écran pare-étincelles
Aux 250 heures ou 1 fois l'an
<ul style="list-style-type: none">• Vérifier le jeu des soupapes

¹ Remplacez les pièces plus fréquemment si vous utilisez l'appareil dans un milieu sale ou poussiéreux.

Recommandations générales

Un entretien régulier améliorera la performance et prolongera la durée de vie de la génératrice. Consultez un détaillant autorisé pour l'entretien.

La garantie de la génératrice ne couvre pas les éléments soumis à l'abus ou à la négligence de l'opérateur. Pour qu'elle soit entièrement valide, l'opérateur doit entretenir la génératrice conformément aux instructions contenues dans ce manuel.

AVIS Un traitement inapproprié de la génératrice risque de l'endommager et de raccourcir sa durée d'utilisation.

- N'utilisez JAMAIS la génératrice sans bâti ou couvercles protecteurs afin d'assurer un refroidissement approprié.

Certains ajustements devront être faits périodiquement pour assurer un entretien adéquat de la génératrice.

Il faut effectuer toutes les opérations d'entretien et les réglages au moins une fois par saison. Une nouvelle bougie d'allumage et un filtre à air propre permettent d'assurer que le mélange essence-air est adéquat en plus de contribuer au meilleur fonctionnement de votre moteur et d'augmenter sa durée de vie. Suivez les instructions du *Calendrier d'entretien* ci-dessus.

Dispositif antipollution

L'entretien, le remplacement ou la réparation des dispositifs et systèmes antipollution peuvent être effectués par un établissement de réparation de moteurs hors route ou par une personne qualifiée. Pour obtenir un entretien « sans frais » du dispositif antipollution, le travail doit être effectué par un détaillant autorisé par le fabricant. Voir la *garantie du dispositif antipollution*.

- Générateur est équipé d'un système G-trim.

Entretien de génératrice

L'entretien de la génératrice consiste à garder l'unité propre et sèche. Faites fonctionner et entreposez l'unité dans un environnement propre et sec où elle ne sera pas exposée à la poussière, saletés, humidité excessive ni à des vapeurs corrosives. Les fentes de refroidissement du moteur de la génératrice ne doivent pas être obstruées par de la saleté, des feuilles ou d'autres corps étrangers.

AVIS N'utilisez PAS d'eau ou d'autres liquides pour nettoyer la génératrice. Les liquides peuvent s'introduire dans le système d'alimentation en essence et causer une performance médiocre et/ou des pannes. De plus, si des liquides entrent dans la génératrice par les fentes de refroidissement, une partie des liquides peut être retenue dans les parties vides et les fissures du rotor et les couches isolantes d'enroulements du stator. L'accumulation de liquide et de poussière dans les enroulements internes de la génératrice diminuera éventuellement la résistance des couches isolantes des enroulements.

Nettoyage de génératrice

Nettoyez les débris accumulés sur la génératrice à tous les jours ou avant de l'utiliser. Gardez toujours la tringlerie, le ressort et les commandes propres. Gardez la zone autour et derrière le silencieux libre de débris combustibles. Inspectez les fentes de refroidissement et les orifices de la génératrice. Ces ouvertures doivent demeurer propres et non obstruées.

Les parties de la génératrice doivent être gardées propres afin de réduire le risque de surchauffe et d'inflammation des débris accumulés.

- Utilisez un linge humide pour nettoyer les surfaces extérieures.

AVIS Un traitement inapproprié de la génératrice risque de l'endommager et de raccourcir sa durée d'utilisation.

- N'EXPOSEZ PAS le générateur à une humidité excessive, à de la poussière, à de la saleté ou à des vapeurs corrosives.
- N'INSÉREZ aucun objet dans les fentes de refroidissement.
 - Utilisez une brosse à soies douces pour détacher les accumulations de saletés ou d'huile.
 - Utilisez un aspirateur pour ramasser les saletés et débris.

Nettoyage du filtre à essence

Le filtre à essence contribue à empêcher l'infiltration des débris dans le système d'essence.

Nettoyez le filtre à essence comme suit :

1. Assurez-vous que la génératrice se trouve sur une surface de niveau.
2. Retirez le bouchon de réservoir d'essence (A) et le filtre à essence (B).

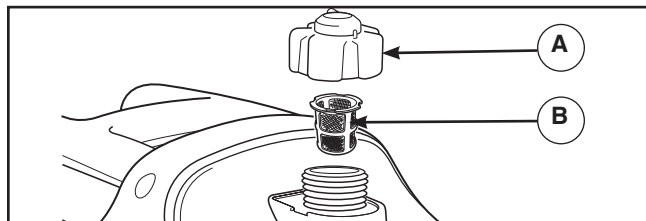

- Nettoyez le filtre à essence dans un mélange de détergent liquide et d'eau.
- Asséchez le filtre à essence avec un linge propre et sec.
- Remplacez soigneusement le filtre à essence et le bouchon de réservoir d'essence.

AVERTISSEMENT Une production involontaire d'étincelles peut provoquer un feu ou un choc électrique entraînant la mort ou de graves lésions.



LORS DU RÉGLAGE OU DES RÉPARATIONS DE VOTRE GÉNÉRATRICE

- Débranchez le fil de la bougie et placez-le à un endroit où il ne peut entrer en contact avec la bougie.

LORS DE TESTS D'ALLUMAGE DU MOTEUR

- Utilisez un vérificateur de bougies d'allumage approuvé.
- NE VÉRIFIEZ PAS l'allumage lorsque la bougie d'allumage est enlevée.

Entretien du moteur

Huile

Recommandations relatives à l'huile

Nous recommandons l'utilisation des huiles certifiées par garantie Briggs & Stratton pour obtenir une meilleure performance. Les autres huiles détergentes de haute qualité sont acceptables si elles ont les cotes pour service SF, SG, SH, SJ ou plus. N'utilisez pas d'additifs spéciaux. Les températures extérieures déterminent la viscosité de l'huile requise pour le moteur. Utilisez le tableau pour choisir la meilleure viscosité pour la gamme de températures extérieures attendues.

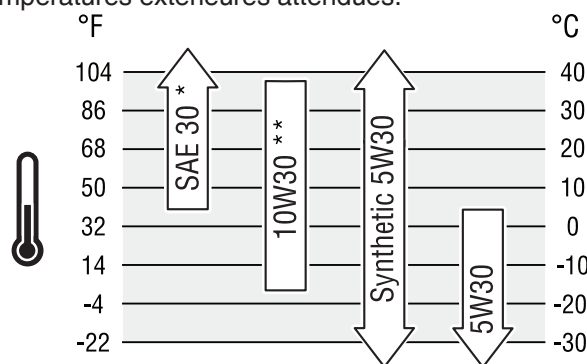

* Sous 40°F (4°C), l'utilisation d'une huile SAE 30 entraîne un démarrage difficile.

** Au-dessus de 80°F (27°C), l'utilisation d'une huile 10W30 peut entraîner une consommation d'huile plus élevée. Vérifiez fréquemment le niveau d'huile.

Vérification du niveau d'huile

Il est nécessaire de vérifier le niveau d'huile avant chaque utilisation ou après chaque période de 8 heures d'utilisation. Gardez un niveau d'huile constant.

- Assurez-vous que la génératrice se trouve sur une surface de niveau.

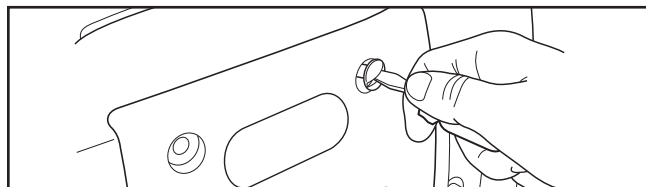

- Dévissez les vis du couvercle latéral d'entretien et enlevez le couvercle latéral d'entretien.

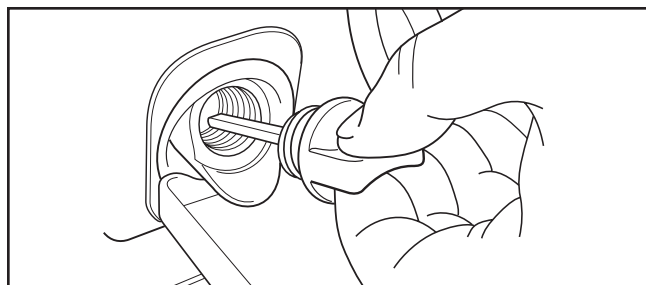

- Nettoyez la surface autour de l'orifice de remplissage d'huile et enlevez le bouchon de remplissage d'huile.
- Vérifiez que l'huile est sur le point de déborder par l'orifice de remplissage.
- Remplacez le bouchon de remplissage d'huile et serrez-le.
- Remplacez le couvercle latéral d'entretien et serrez à la main les vis du couvercle.

Ajout d'huile à moteur

- Assurez-vous que la génératrice se trouve sur une surface de niveau.
- Effectuez les étapes 2 à 4 de nouveau pour vérifier le niveau d'huile de la manière décrite dans la rubrique *Vérification du niveau d'huile*.
- Au besoin, videz lentement l'huile dans l'orifice de remplissage d'huile jusqu'à ce qu'elle déborde par l'orifice de remplissage d'huile.
- Remplacez le bouchon de remplissage d'huile et serrez-le.
- Remplacez le couvercle latéral d'entretien et serrez à la main les vis du couvercle.

Changement d'huile à moteur

Si vous utilisez votre génératrice dans un endroit très sale ou poussiéreux ou par temps très chaud, changez l'huile plus fréquemment.

⚠ MISE EN GARDE Évitez les contacts prolongés ou répétés entre la peau et l'huile moteur usagée.

- L'huile moteur usagée a causé un cancer de la peau chez certains animaux de laboratoire.
- Lavez bien les parties exposées avec du savon et de l'eau.



CONSERVEZ HORS DE LA PORTÉE DES ENFANTS. NE POLLUEZ PAS. PRÉSERVEZ LES RESSOURCES. RETOURNEZ L'HUILE USAGÉE DANS UN CENTRE DE RÉCUPÉRATION.

Changez l'huile lorsque le moteur est encore chaud, de la façon suivante :

1. Assurez-vous que la génératrice se trouve sur une surface de niveau.
2. Dévissez les vis du couvercle latéral d'entretien et enlevez le couvercle latéral d'entretien.
3. Nettoyez la surface autour de l'orifice de remplissage d'huile et enlevez le bouchon de remplissage d'huile.
4. Inclinez votre génératrice pour vidanger l'huile par l'orifice de remplissage dans un contenant adéquat en vous assurant d'incliner la génératrice vers le goulot de remplissage d'huile. Une fois le carter vidé de son huile, remettez la génératrice debout.
5. Videz lentement de l'huile (environ 0.4 l (13,5 oz)) dans l'orifice de remplissage d'huile, jusqu'à ce qu'elle déborde par l'orifice du couvercle de remplissage d'huile. NE remplissez PAS trop le carter d'huile.

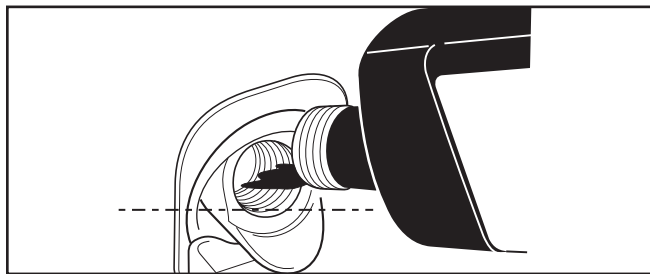

6. Revissez le couvercle de l'orifice de remplissage d'huile. Serrez-le fermement à la main.
7. Essuyez tout déversement d'huile.
8. Remplacez le couvercle latéral d'entretien et serrez à la main les vis du couvercle.

Entretien du filtre à air

Votre moteur ne fonctionnera pas adéquatement et pourrait s'endommager si vous le faites fonctionner avec un filtre à air sale. Si vous utilisez la génératrice dans des endroits très sales ou poussiéreux, nettoyez-le ou remplacez-le plus souvent.

Pour faire l'entretien du filtre à air, procédez comme suit :

1. Dévissez les vis du couvercle latéral d'entretien et enlevez le couvercle latéral d'entretien.

2. Dévissez les vis du couvercle du filtre à air (A) et enlevez le couvercle du filtre à air (B).

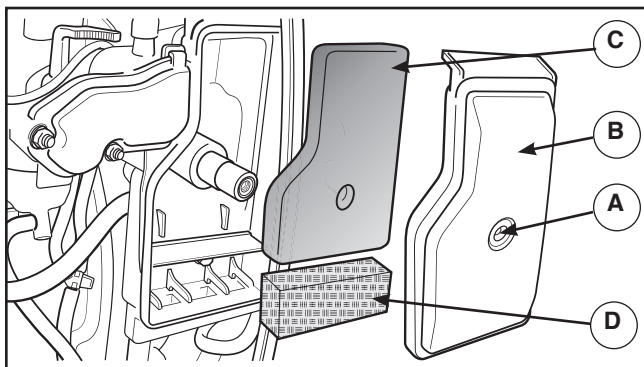

3. Retirez avec soin le filtre à air en mousse (C) en le tirant vers vous.
4. Retirez avec soin le filtre du reniflard (D) en le tirant vers vous.
5. Nettoyez le filtre à air en mousse et le filtre du reniflard dans un mélange de détergent liquide et d'eau seulement. Séchez le filtre en le comprimant dans un linge propre.
6. SATUREZ le filtre à air en mousse d'huile à moteur propre et compressez-le dans un linge propre pour enlever l'excédent d'huile.
7. Réinstallez l'ensemble filtre à air avec le filtre en mousse propre ou un filtre neuf dans sa base.
8. Réinstallez le filtre du reniflard propre ou un nouveau filtre du reniflard dans la base.
9. Réinstallez le couvercle du filtre à air et resserrez la vis.
10. Remplacez le couvercle latéral d'entretien et serrez à la main les vis du couvercle.

Entretien de la bougie d'allumage

Le remplacement de la bougie d'allumage facilite le démarrage du moteur et améliore son fonctionnement.

1. Retirez le couvercle supérieur d'entretien.
2. Nettoyez la surface autour de la bougie d'allumage et enlevez la gaine-bougie d'allumage.

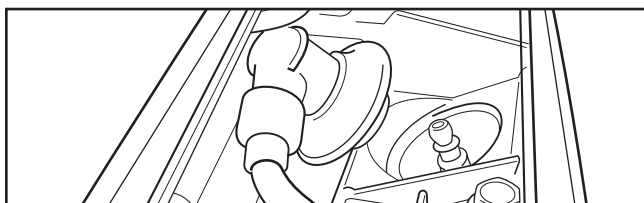

3. Enlevez la bougie d'allumage et examinez-la.
4. Si les électrodes sont piquées, brûlées ou que la porcelaine est craquée, changez la bougie. Utilisez la bougie de remplacement recommandée. Voir *Spécifications*.

5. Vérifiez l'écartement des électrodes à l'aide d'une jauge d'épaisseur et ajustez l'écartement des électrode selon les spécifications recommandées au besoin (voir *Spécifications*).

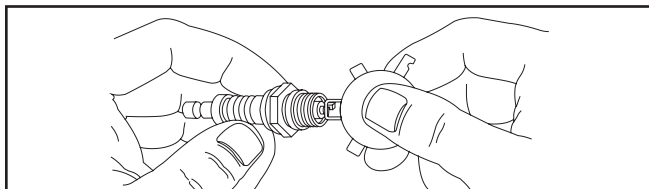

6. Installez la bougie d'allumage et serrez-la solidement. Réinstallez la gaine-bougie d'allumage.
7. Installez le couvercle supérieur d'entretien.

Inspectez le silencieux et l'écran pare-étincelles

Inspectez s'il y a fissures, corrosion ou autre dommage du silencieux. Retirez l'écran pare-étincelles, si inclus, et inspectez s'il y a dommage ou obstruction de calamine. S'il y a besoin des pièces de rechange, assurez-vous d'installer seulement pièces de rechange originelles pour l'équipement.

⚠ AVERTISSEMENT Les gaz d'échappement chauds pourraient enflammer les produits combustibles, les structures ou endommager le réservoir d'essence en provoquant un feu, et entraîner la mort ou de graves lésions. Tout contact avec la zone du silencieux peut causer des brûlures risquant de provoquer des blessures graves.

- NE touchez PAS aux pièces chaudes et ÉVITEZ le contact avec les gaz d'échappement.
- Laissez l'équipement refroidir avant d'y toucher.
- Laissez un dégagement d'au moins 1,5 m (5 pi.) tout autour de la génératrice, y compris au-dessus.
- L'utilisation ou le fonctionnement du moteur sur des terrains forestiers, broussailleux ou herbeux constituent une violation de la Section 4442 du Code des ressources publiques de Californie, à moins que le système d'échappement ne soit équipé d'un pare-étincelles, comme le définit la Section 4442, maintenu en bon état de marche. D'autres provinces ou juridictions fédérales peuvent avoir des lois similaires.

Communiquez avec le fabricant, le détaillant ou le revendeur d'origine de l'appareil pour obtenir un pare-étincelles conçu pour le système d'échappement installé sur ce moteur.

- Les pièces de rechange doivent être identiques aux pièces d'origine et être installées dans la même position.

Nettoyez et vérifiez le pare-étincelles comme suit :

1. Pour retirer l'écran thermique du silencieux, enlevez les quatre vis qui relient l'écran thermique à la génératrice.

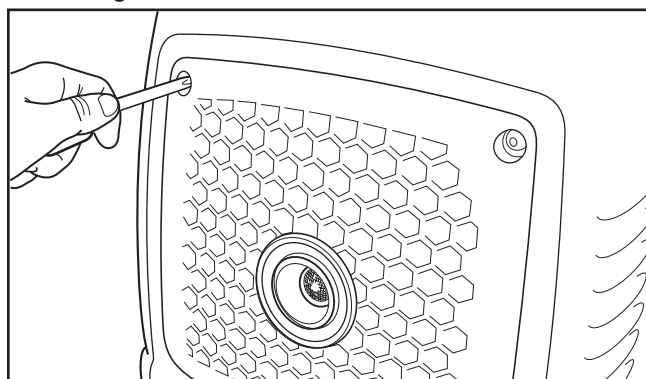

2. Dévissez la vis qui retient l'écran pare-étincelles au silencieux. Enlevez l'écran pare-étincelles.

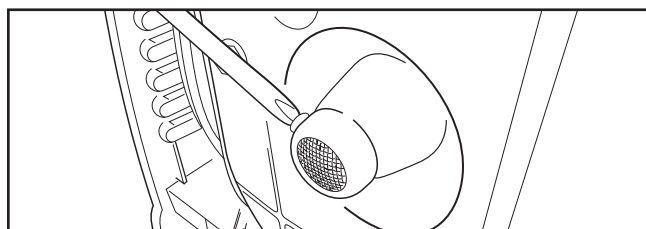

3. Inspectez l'écran et remplacez-le s'il est déchiré, perforé ou endommagé. N'utilisez PAS un écran défectueux. Si l'écran n'est pas endommagé, nettoyez-le avec une brosse.
4. Remplacez l'écran sur le silencieux. Remplacez l'écran thermique du silencieux.

Vérification du jeu des soupapes

La vérification et le réglage réguliers du jeu des soupapes améliorent la performance et prolonge la durée de vie du moteur. Cette procédure ne peut être effectuée sans un désassemblage partiel du moteur et le recours à des outils spéciaux. Nous vous recommandons donc de demander à un détaillant autorisé de vérifier et de régler le jeu des soupapes à toutes aux intervalles recommandés (consultez la section *Calendrier d'entretien*).

Entreposage

Le générateur doit être mise en route au moins une fois tous les sept jours et doit marcher pendant au moins 30 minutes. Si vous ne pouvez pas faire cela et que vous devez remiser le générateur pour plus de 30 jours, utiliser les informations ci-après comme guide pour préparer votre appareil au remisage.

Entreposage de la génératrice

- Nettoyez la génératrice tel qu'indiqué à la rubrique *Nettoyage* de la section *Entretien*.
- Assurez-vous que les fentes d'air de refroidissement et les ouvertures sur la génératrice sont ouvertes et non obstruées.

Directives d'entreposage à long terme

Le carburant peut être éventé après un entreposage de plus de 30 jours. Un carburant éventé cause la formation de dépôts acides et de gomme dans le système d'alimentation ou sur les pièces essentielles du carburateur. Pour garder l'essence propre, utilisez le stabilisateur et traitement d'essence à formule évoluée de Briggs & Stratton, disponible partout où les pièces d'origine d'entretien de Briggs & Stratton sont vendues.

Il est inutile de vidanger le carburant du moteur si vous ajoutez un stabilisateur d'essence conformément aux directives. Faites tourner le moteur pendant 2 minutes pour faire circuler le stabilisateur dans le système de carburant avant l'entreposage.

Si le carburant du moteur n'a pas été traité avec un stabilisateur d'essence, vous devez le vidanger dans un contenant approuvé. Faites tourner le moteur jusqu'à ce qu'il s'arrête par manque d'essence. Il est recommandé d'utiliser du stabilisateur d'essence dans le contenant d'entreposage pour en conserver la fraîcheur.

 **AVERTISSEMENT** Le carburant et ses vapeurs sont extrêmement inflammables et explosifs et pourraient causer des brûlures, un incendie ou une explosion susceptibles d'entraîner des blessures graves, voire la mort.

LORS DE L'ENTREPOSAGE DE L'ESSENCE OU DE L'ÉQUIPEMENT AVEC DE L'ESSENCE DANS LE RÉSERVOIR

- Entrez l'appareil loin des fournaies, poêles, chauffe-eau, sècheuses ou autres appareils électroménagers munis d'une veilleuse ou d'une source d'allumage, car ils pourraient enflammer les vapeurs d'essence.

LORS DE LA VIDANGE DE L'ESSENCE

- Éteignez la génératrice et laissez-la refroidir pendant au moins 2 minutes avant de retirer le bouchon à essence. Desserrez lentement le bouchon pour libérer la pression présente à l'intérieur du réservoir.
- Vidangez le réservoir à l'extérieur.
- Conservez le carburant loin des étincelles, des flammes nues, des veilleuses, de la chaleur et autres sources d'allumage.
- Contrôlez que les durites, le réservoir, le bouchon et les raccords de carburant ne présentent ni fissures ni fuites. Remplacez si nécessaire.
- N'allumez PAS de cigarette ou NE fumez PAS.

Changement de l'huile

Alors que le moteur est encore chaud, vidangez l'huile du carter. Remplissez le carter à nouveau avec de l'huile de la qualité recommandée. Consultez la section *Changement d'huile*.

Autres idées de remisage

1. N'entrez l'appareil PAS d'essence d'une saison à l'autre à moins qu'elle ne soit traitée tel que décrit dans *Directives d'entreposage à long terme*.
2. Remplacez le contenant à essence s'il commence à rouiller. Un carburant contaminé peut causer des problèmes de moteur.
3. NE PAS incliner le générateur sur la fin et magasin. Générateur doit être stocké dans la position de fonctionnement normale.
4. Couvrez l'appareil à l'aide d'une housse de protection adéquate qui ne retient pas l'humidité.

 **AVERTISSEMENT** Les couvertures de rangement peuvent provoquer un incendie entraînant la mort ou des blessures graves.

- NE placez JAMAIS une couverture de rangement sur une génératrice chaude.
- Laissez l'appareil refroidir suffisamment avant de placer la couverture de rangement dessus.

5. Entrez l'appareil dans un endroit propre et sec.

Dépannage

Problème	Cause	Solution
Le moteur fonctionne, mais il n'y a aucune sortie de C.A.	<ol style="list-style-type: none"> 1. L'alarme de surcharge rouge est allumée. Surcharge de la génératrice. 2. L'indicateur de sortie à DEL verte n'est pas allumé. Défaillance dans la génératrice. 3. Mauvais branchement ou cordon défectueux. 4. L'appareil branché est défectueux. 	<ol style="list-style-type: none"> 1. Voir la rubrique <i>Ne surchargez pas votre génératrice</i> dans la section <i>Opération</i>. Appuyez sur le bouton « Reset » (Réinitialisation) sur le tableau de commande. 2. Contactez un centre de service autorisé. 3. Vérifiez et réparez ou remplacez. 4. Branchez un appareil qui est en bon état.
Le moteur tourne bien sans charge mais « connaît des ratés » lorsque les charges sont branchées.	<ol style="list-style-type: none"> 1. Court-circuit dans une des charges branchées. 2. Régime de la génératrice trop lent. 3. Surcharge de la génératrice. 4. Court-circuit sur un circuit de la génératrice. 	<ol style="list-style-type: none"> 1. Débranchez la charge électrique ayant un court-circuit. 2. Contactez un centre de service autorisé. 3. Voir la rubrique <i>Ne surchargez pas votre génératrice</i>. 4. Contactez un centre de service autorisé.
Le moteur ne démarre pas, s'arrête quand il fonctionne ou il démarre et a des ratés.	<ol style="list-style-type: none"> 1. Interrupteur du moteur réglé sur OFF (0). 2. L'indicateur de niveau bas d'huile s'allume. Bas niveau d'huile. 3. Filtre à air encrassé. 4. Panne d'essence. 5. Essence éventée. 6. Fil de bougie non branché à la bougie. 7. Bougie défectueuse. 8. Eau présente dans l'essence. 9. Moteur noyé. 10. Mélange d'essence trop riche. 11. Soupape d'admission bloquée en position ouverte ou fermée. 12. Perte de compression du moteur. 	<ol style="list-style-type: none"> 1. Réglez l'interrupteur du moteur sur ON (I). 2. Remplissez le carter au niveau requis ou placez la génératrice sur une surface de niveau. 3. Nettoyez ou remplacez le filtre à air. 4. Faites le plein du réservoir. 5. Vidangez le réservoir et le carburateur; faites le plein avec de l'essence nouvelle. 6. Branchez le fil à la bougie. 7. Remplacez la bougie. 8. Vidangez le réservoir et le carburateur; faites le plein avec de l'essence nouvelle. 9. Attendez 5 minutes, et redémarrez le moteur. 10. Contactez un centre de service autorisé. 11. Contactez un centre de service autorisé. 12. Contactez un centre de service autorisé.
Manque de puissance du moteur.	<ol style="list-style-type: none"> 1. Charge trop élevée. 2. Filtre à air encrassé. 	<ol style="list-style-type: none"> 1. Voir la rubrique <i>Ne surchargez pas votre génératrice</i>. 2. Remplacez le filtre à air.
À-coups ou déclin du moteur.	Le mélange est trop riche ou trop pauvre dans le carburateur.	Contactez un centre de service autorisé.

POLITIQUE DE GARANTIE DES PRODUITS BRIGGS & STRATTON

GARANTIE LIMITÉE

Briggs & Stratton garantit que, pendant la période de couverture de la garantie précisée ci-dessous, elle réparera ou remplacera, sans frais, toute pièce défectueuse comportant un vice de matériau ou un défaut de fabrication ou les deux. En vertu de la présente garantie, les frais de transport du produit soumis pour réparation ou remplacement sont à la charge de l'acheteur. La présente garantie sera en vigueur et soumise aux périodes et conditions stipulées ci-dessous. Pour tout service couvert par la garantie, trouver le concessionnaire de services agréé le plus proche sur notre carte de localisation des concessionnaires à BRIGGSandSTRATTON.COM. L'acheteur doit contacter le réparateur agréé, puis mettre le produit à la disposition du réparateur agréé pour l'inspection et des essais.

Il n'existe aucune autre garantie expresse. Les garanties implicites, incluant les garanties de qualité marchande et d'adaptation à un usage particulier, sont limitées à une période d'un an à partir de la date d'achat ou jusqu'à la limite permise par la loi. La responsabilité pour dommages accessoires ou indirects est exclue dans la mesure où une telle exclusion est permise par la loi. Certains états/provinces ou pays n'autorisent aucune restriction sur la durée d'une garantie implicite, et certains états/provinces ou pays n'autorisent pas l'exclusion ou la limitation des dommages consécutifs ou indirects. Par conséquent, les restrictions et exclusions décrites ci-dessus pourraient ne pas s'appliquer dans votre cas. La présente garantie vous offre des droits juridiques spécifiques et il se peut que vous ayez d'autres droits qui varient d'un état ou d'une province à l'autre, ou de pays à pays.**

PÉRIODE DE GARANTIE

Usage par un consommateur	Usage à des fins commerciales
24 mois ▲	12 mois

▲ Après 12 mois, la garantie uniquement les pièces.

** En Australie – Nos produits sont accompagnés de garanties qui ne peuvent être exclues en vertu de l'Australian Consumer Law. Vous avez droit à un remplacement ou à un remboursement en cas de défaillance majeure et en compensation à toute perte ou tout dommage raisonnablement prévisible. Vous avez également droit à la réparation ou au remplacement des produits si ceux-ci ne sont pas de qualité acceptable et que la défaillance n'équivaut pas à une défaillance majeure. Pour obtenir le service sous garantie, recherchez le concessionnaire autorisé le plus proche sur notre carte des détaillants sur le site BRIGGSandSTRATTON.COM, ou appelez le 1300 274 447, ou encore envoyez un courriel à salesenquiries@briggsandstratton.com.au, Briggs & Stratton Australia Pty Ltd, 1 Moorebank Avenue, NSW, Australie, 2170.

La période de garantie débute à la date d'achat par le premier acheteur au détail ou par le premier utilisateur commercial final. « Usage par un consommateur » signifie une utilisation domestique personnelle dans une résidence, par l'acheteur au détail. « Usage à des fins commerciales » signifie toute autre utilisation, y compris à des fins commerciales, générant des revenus, ou de location. Une fois que le produit a été utilisé dans un but commercial, il sera considéré comme d'utilisation commerciale dans le cadre de cette garantie.

Veillez garder le reçu de votre achat. Si vous ne pouvez pas fournir la preuve de l'achat au moment de faire une demande se rapportant à la garantie, la date de fabrication du produit sera utilisée pour déterminer la période de garantie. L'enregistrement du produit n'est pas obligatoire pour obtenir un service de garantie pour les produits Briggs & Stratton.

À PROPOS DE VOTRE GARANTIE

Le service de garantie n'est offert que par l'intermédiaire des Concessionnaires de services agréés Briggs & Stratton. Cette garantie couvre uniquement les défauts de matériel et de fabrication. Elle ne couvre pas des dommages causés par une mauvaise utilisation ou des abus, un mauvais entretien ou une réparation incorrecte, une usure normale ou l'utilisation de carburant vicié ou non approuvé.

Mauvaise utilisation et abus – Une bonne utilisation, tel que prévu, du produit est décrite dans le manuel de l'opérateur. L'utilisation de la machine de façon autre que celle décrite dans le manuel d'utilisation ou son utilisation après qu'elle a été endommagée annulera la garantie. Vous ne pourrez vous prévaloir de la garantie si le numéro de série sur la machine a été supprimé ou si la machine a été modifiée d'une manière quelconque, ou si elle présente des preuves d'abus, tel que coups, corrosion par l'eau ou des produits chimiques.

Mauvais entretien ou réparation – Cette machine doit être entretenue conformément aux procédures et aux intervalles indiqués dans le manuel de l'opérateur; l'entretien et les réparations doivent être effectués avec des pièces d'origine Briggs & Stratton ou équivalentes. Les dommages causés par le manque d'entretien ou l'utilisation de pièces n'étant pas d'origine ne sont pas couverts par la garantie.

Usure normale – Comme la plupart des équipements mécaniques, malgré un bon entretien, le vôtre est sujet à une usure. La présente garantie ne couvre pas les réparations lorsque la durée de vie de la machine s'est achevée après une utilisation normale. Les articles d'entretien et d'usure, tels que filtres, courroies, lames et plaquettes de frein (les plaquettes de frein moteur sont couvertes) ne sont pas couverts par la garantie, uniquement en raison de leur caractéristique d'usure, à moins que la cause soit due à des vices du matériel ou de fabrication.

Carburant éventé ou non approuvé – Afin de fonctionner correctement, cette machine doit être alimentée avec un carburant propre conforme au critère précisé dans le manuel de l'opérateur. Les dommages au moteur ou à l'équipement dus à un carburant éventé ou à l'utilisation de carburants non approuvés (comme les mélanges d'éthanol E15 ou E85) ne sont pas couverts par la garantie.

Autres exclusions – Cette garantie exclut tout dommage dû à un accident, un abus, des modifications, des transformations, un entretien inapproprié, la détérioration par le gel ou les produits chimiques. Les accessoires non emballés à l'origine avec le produit sont aussi exclus. La garantie ne couvre pas l'équipement utilisé comme alimentation principale à la place de l'alimentation électrique de secteur ou pour les applications de maintien des fonctions vitales. Cette garantie ne concerne pas les appareils ou les moteurs usagés, réusinés, de seconde main ou de démonstration. Cette garantie exclut toute défaillance due à une catastrophe naturelle ou à toute autre force majeure hors du contrôle du fabricant.

80011061_FRCA Rév. A



Génératrice à conversion

Caractéristiques

Puissance en watts commençant	2,200 Watts
Puissance en watts*	1,700 Watts
Courant nominal	
à 120 Volts CA	14,2 Ampères
à 12 Volts CC	5 Ampères
Fréquence c.a.	60 Hz
Phase	Monophasé
Cylindrée	111 cc (6,77 cu. in.)
Écartement des électrodes	0,6-0,7 mm (0,023-0,027 in.)
Jeu des soupapes d'admission	0,08-0,12 mm (0,0031-0,0047 in.) froid
Jeu des soupapes d'échappement	0,13-0,17 mm (0,0051-0,0067 in.) froid
Volume du réservoir	3,7 Litres (1,0 gallons US)
Capacité du carter d'huile	0,4 Litres (13,5 Onces)

Pièces d'entretien courant

Filtre à air	311388GS
Filtre du reniflard	311389GS
Bougie antiparasite	NGK CR7HSA
Bouteille d'huile à moteur	100005 ou 100028
Bouteille d'huile synthétique	100074
Stabilisateur d'essence	100117 ou 100120

* La génératrice est certifiée être conforme à la norme C22.2 No. 100-14 (moteurs et génératrices) de l'ACNOR (Association canadienne de normalisation) et de la norme PGMA G200 (Norme sur les tests et la validation de la performance des génératrices portatives) de la PGMA (Portable Generator Manufacturers' Association).

Briggs & Stratton Power Products Group, LLC
P.O. Box 702
Milwaukee, Wisconsin, 53201-0702 U.S.A.