

USER INSTRUCTIONS

DISHWASHER

KOS-DW MODELS

KOS-24DWH03M
KOS-24DWH03M-S
KOS-24DWH03M-W
KOS-24DWH03M-B
KOS-24DWH03M-R

KOS-24DWN06H
KOS-24DWN06H-S
KOS-24DWN06H-W
KOS-24DWN06H-B
KOS-24DWN06H-R

KOSTCH

DISHWASHER USER INSTRUCTIONS

THANK YOU for purchasing KOSTCH dishwasher.

For future reference please make a note of your product model and serial numbers. These can be located near the door on the right-hand or left-hand side of the dishwasher interior.

Table of Contents

IMPORTANT SAFETY INSTRUCTIONS	1
PARTS AND FEATURES	3
QUICK STEPS	4
OPERATING INSTRUCTIONS	5
CYCLE AND OPTION DESCRIPTIONS	11
DISHWASHER FEATURES	14
USER-MAINTENANCE INSTRUCTIONS	15
TROUBLESHOOTING	16
ERROR CODES	20
WASH CYCLE INFORMATION	21
WARRANTY & SERVICE	23

Dishwasher Safety

Your safety and the safety of others are very important.

We have provided many important safety messages in this manual and on your appliance. Always read and obey all safety messages.



This is the safety alert symbol.

This symbol alerts you to potential hazards that can kill or hurt you and others. All safety messages will follow the safety alert symbol "WARNING."

WARNING

These words mean: You can be killed or seriously injured if you don't follow instructions.

All safety messages will tell you what the potential hazard is, tell you how to reduce the chance of injury, and tell you what can happen if the instructions are not followed.

IMPORTANT SAFETY INSTRUCTIONS

WARNING: When using the dishwasher, follow basic precautions, including the following:

- a. Read all instructions before using the dishwasher.
- b. Use the dishwasher only for its intended function.
- c. Use only detergents or rinse agents recommended for use in a dishwasher, and keep them out of the reach of children.
- d. When loading items to be washed:
 - 1) Locate sharp items so that they are not likely to damage the door seal;
 - 2) Load sharp knives with the handles up to reduce the risk of cut-type injuries.
- e. Do not wash plastic items unless they are marked "dishwasher safe" or the equivalent. For plastic items not so marked, check the manufacturer's recommendations.
- f. Do not operate the dishwasher unless all enclosure panels are properly in place.
- g. Do not tamper with controls.
- h. Do not abuse, sit on, or stand on the door, lid, or dish racks of the dishwasher.
- i. To reduce the risk of injury, do not allow children to play in or on the dishwasher.
- j. Under certain conditions, hydrogen gas may be produced in a hot water system that has not been used for two weeks or under certain conditions, hydrogen gas may be produced in a hot water system that has not been used for two weeks or more. **HYDROGEN GAS IS EXPLOSIVE.** If the hot water system has not been used for such a period, before using the dishwasher turn on all hot water faucets and let the water flow from each for several minutes. This will release any accumulated hydrogen gas. As the gas is flammable, do not smoke or use an open flame during this time.
- k. Remove the door to the washing compartment when removing an old dishwasher from service or discarding it.
- l. **WARNING – STEAM HAZARD:** This dishwasher is equipped with an automatic door opening function at the end of the cycle to improve drying performance. Hot steam may escape when the door opens. Avoid contact with steam to prevent burns. Keep children away from the dishwasher when the cycle is complete.

SAVE THESE INSTRUCTIONS

FCC REQUIREMENT

Any changes or modifications not expressly approved by the party responsible for compliance could void the user's authority to operate the equipment.

This device complies with Part 15 of the FCC Rules. Operation is subject to the following two conditions:

- a. this device may not cause harmful interference.
- b. this device must accept any interference received, including interference that may cause undesired operation.

Note: This equipment has been tested and found to comply with the limits for a Class B digital device, pursuant to Part 15 of the FCC Rules. These limits are designed to provide reasonable protection against harmful interference in a residential installation. This equipment generates, uses, and can radiate radio frequency energy, and if not installed and used in accordance with the instructions, may cause harmful interference to radio communications. However, there is no guarantee that interference will not occur in a particular installation. If this equipment does cause harmful interference to radio or television reception, which can be determined by turning the equipment off and on, the user is encouraged to try to correct the interference by one or more of the following measures:

- Reorient or relocate the receiving antenna.
- Increase the separation between the equipment and receiver.
- Connect the equipment into an outlet on a circuit different from that to which the receiver is connected.
- Consult the dealer or an experienced radio/TV technician for help.

GROUNDING INSTRUCTIONS

For a grounded, cord-connected dishwasher:

The dishwasher must be grounded. In the event of a malfunction or breakdown, grounding will reduce the risk of electric shock by providing a path of least resistance for electric current. The dishwasher is equipped with a cord having an equipment-grounding conductor and a grounding plug. The plug must be plugged into an appropriate outlet that is installed and grounded in accordance with all local codes and ordinances.

WARNING: Improper connection of the equipment-grounding conductor can result in a risk of electric shock.

Check with a qualified electrician or service representative if you are in doubt whether the dishwasher is properly grounded. Do not modify the plug provided with the dishwasher; if it will not fit the outlet, have a proper outlet installed by a qualified electrician.

For a permanently connected dishwasher:

The dishwasher must be connected to a grounded metal, permanent wiring system, or an equipment-grounding conductor must be run with the circuit conductors and connected to the equipment-grounding terminal or lead on the dishwasher.

SAVE THESE INSTRUCTIONS



WARNING

Tip Over Hazard

Do not use dishwasher until completely installed.
Do not push down on open door.
Doing so can result in serious injury or cuts.

State of California Proposition 65 Warnings:

WARNING: This product can expose you to chemicals including Nickel (Metallic), which is known to the State of California to cause cancer. For more information, go to www.P65Warnings.ca.gov

Parts and Features

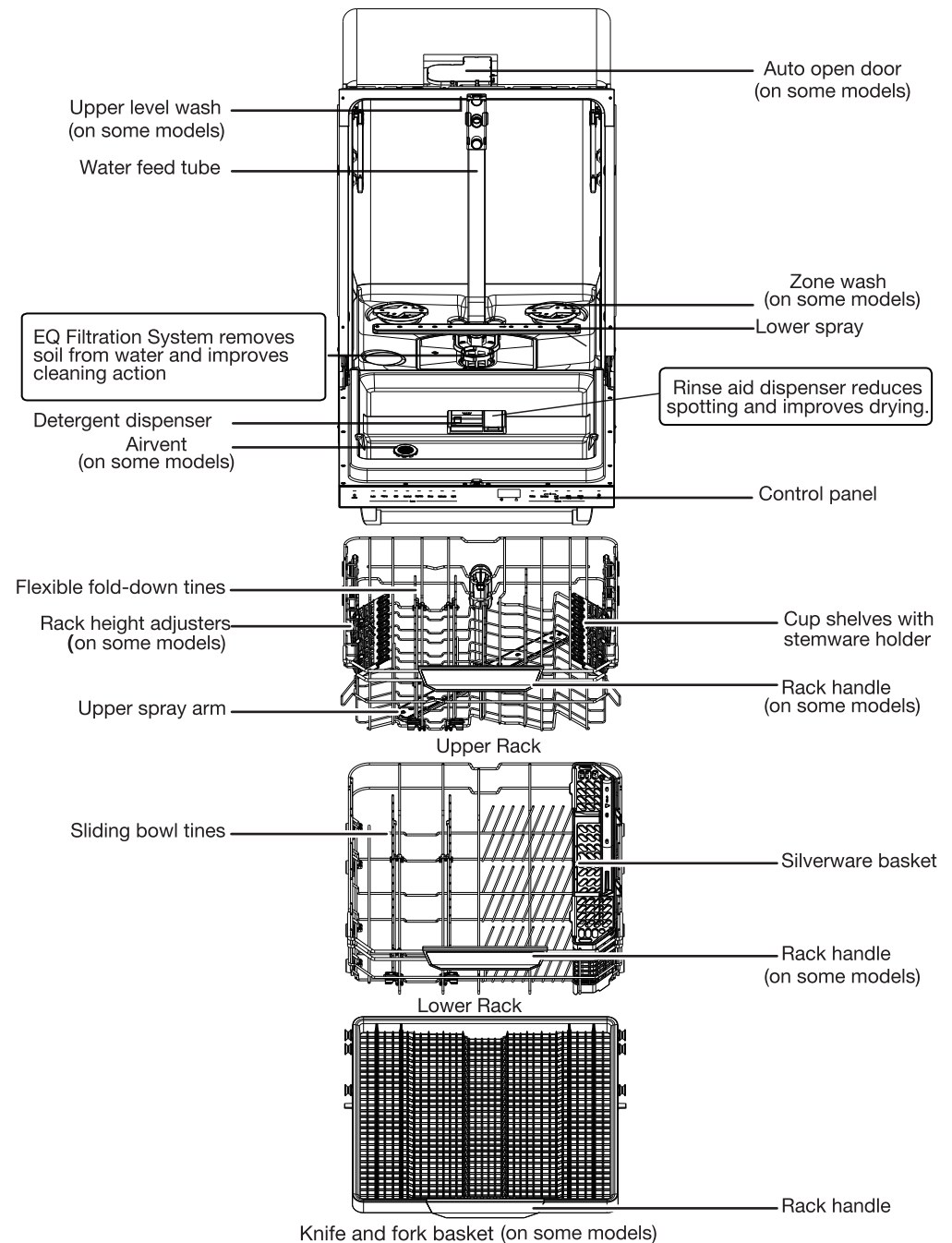

Quick Steps

1 Prepare and load dishwasher.



Scrape off excess food into garbage or food disposer.



Load dishes so that water spray will reach every surface.

2 Add detergent and rinse aid.

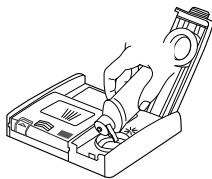
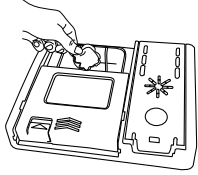

STEP 1

Prepare and Load the Dishwasher

IMPORTANT:

Remove leftover food, bones, toothpicks, and other hard items from the dishes. Remove labels from containers before washing.

8-Place loading pattern (dishwasher rack features vary by model)



- 1. Tea spoons
- 2. salad forks
- 3. Dinner forks
- 4. Knives
- 5. Serving spoons
- 6. Serving fork

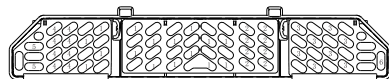

Silverware basket

3 Select a cycle and options.

....
On/Off Auto Heavy ECO Normal Express Rinse Delicate Lightning

Cycles

....
Delay Sanitize Half High Open Start
Load Temp Dry Resume

Options



A



B

A: add the rinse aid when it's lightened
B: child lock when it's lightened

4 Start dishwasher.

Start
Resume

Operating instructions

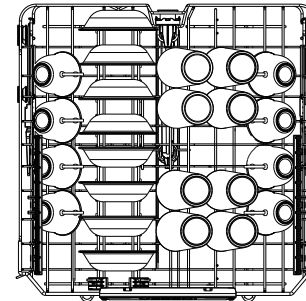

Upper rack

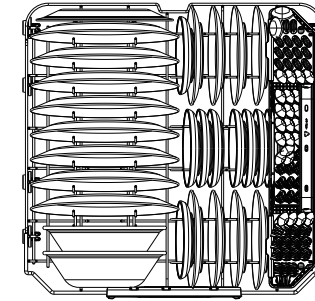

Lower rack

14-Place loading pattern (dishwasher rack features vary by model)



- 1. Tea spoons
- 2. Salad forks
- 3. Dinner forks
- 4. Knives
- 5. Serving spoons
- 6. Serving fork

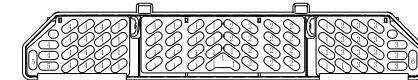

Silverware basket

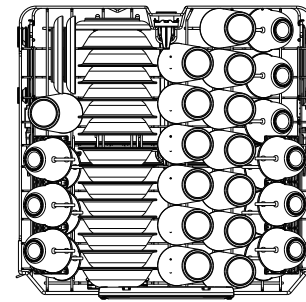

Upper rack

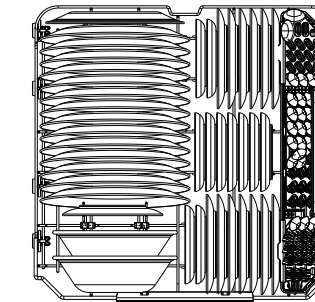

Lower rack

15-Place loading pattern (dishwasher rack features vary by model)

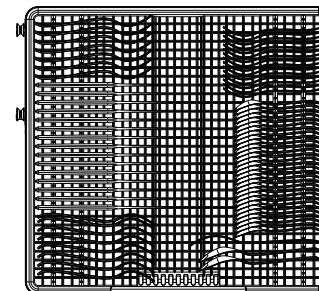

knife and fork basket

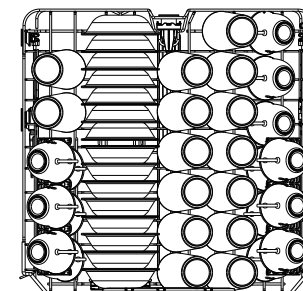

Upper rack

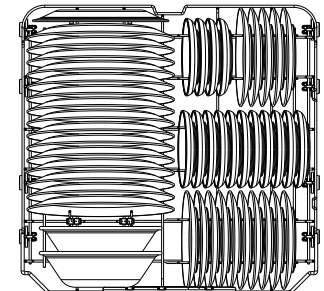

Lower rack

Operating instructions

- Check that nothing blocks the upper or lower spray arm. Items in rack can block the spray arms.

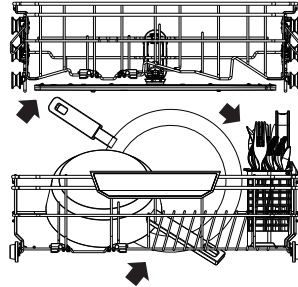

- Check that when the dishwasher door is closed, no items are blocking the detergent dispenser.
- Tough soiled items should be loaded with soiled surfaces facing down and inward to the spray.
- This will improve cleaning and drying results.
- Avoid overlapping items like bowls or plates that may trap food.
- Place plastics, small plates, and glasses in the upper rack. Wash only plastic items marked "dishwasher safe."
- To avoid thumping/clattering noises during operation, load dishes so they do not touch one another.
- Make sure lightweight load items are secured in the racks.
- When loading silverware, always place sharp items pointing down. Mix items in each section of the basket with some pointing up and some down to avoid nesting. Spray cannot reach nested items.
- Use slots in the covers and suggested loading patterns to keep your silverware separated for optimum wash.

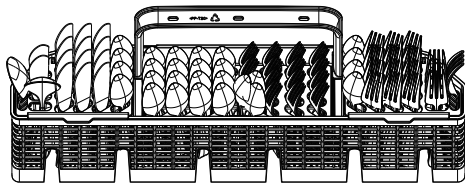

STEP 2

Add Detergent Premeasured Detergents

High quality premeasured tablets and packs are recommended for improved performance.

Quality tablets and packs have been proven better than powder, liquid, or gel detergents at reducing filming on dishes. Using tablets and packs over time will start to reduce or eliminate white film. They are suitable for all hardness and soil levels. Also, by using a rinse aid, you can minimize repeat buildup of white film (not all packs and tablets contain rinse aid). Always place premeasured detergents in main compartment and slide lid closed.

NOTE: Follow instructions on the package when using other dishwasher detergent types. See the complete owners manual for more details about powders, liquids, and gels.

- Use automatic dishwasher detergent only. Add detergent just before starting a cycle.
- Fresh automatic dishwasher detergent results in better cleaning. Store tightly closed detergent container in a cool dry place.

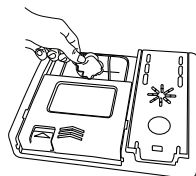

Operating instructions

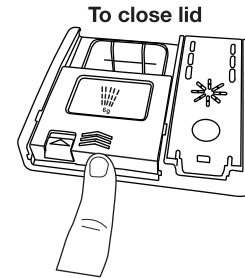

Place selected detergent in the dispenser. Place finger, as shown, and slide lid closed. Press firmly until it clicks.

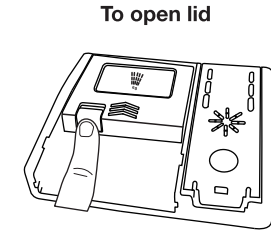

Push OPEN, as shown, and the lid will slide open.

- A full main wash compartment contains 2 Tbsp. (30 ml).

IMPORTANT: Extremely hard water mineral deposits (15 grains per U.S. gallon or more) can cause damage to your dishwasher and make it difficult to achieve good results. A water softener is recommended to avoid damage and achieve good results.

NOTE: Follow instructions on the package when using other dishwasher detergent types.

Operating instructions

STEP 3

Rinse Aid

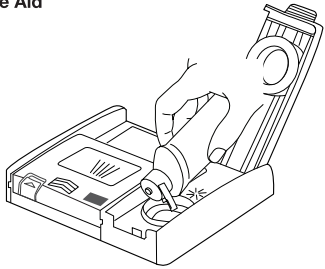

IMPORTANT: Your dishwasher is designed to use rinse aid. The use of rinse aids greatly improves drying by allowing water to drain from the dishes after the final rinse. Rinse aid also keeps water from forming droplets that can dry as spots or streaks.

Filling the dispenser

The dispenser holds 5 oz (150 mL) of rinse aid. Under most conditions this will last 1 to 3 months.

NOTE: Indicator reads correct fill level when door is completely opened.

1. To add rinse aid, open the rinse dispenser lid by gently pushing in the center of the lid with your thumb and pulling up on the edge.
2. Pour rinse aid into the opening until the dispenser is full. Do not overfill.
3. Clean up any spilled rinse aid. Spilled rinse aid can create excessive suds.
4. Then, close the dispenser by pushing down gently on the lid.

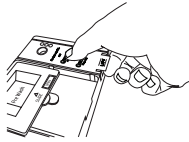

Operating instructions

STEP 4

Select a Cycle

Efficient dishwashers run longer to save water and energy. Cycle times may increase or decrease depending on selections. Estimated cycle times after calibration are listed in the "Cycle and Options Descriptions" chart in the following section. Select the desired cycle by pressing the Cycles button. Each time you press the Cycles button, it will advance to the next available cycle.

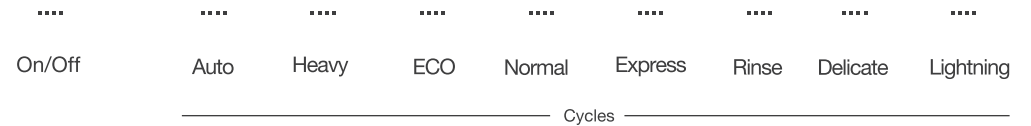

Select Options

See the "Cycle and Option Descriptions" charts in the following section. You can customize the cycles by pressing the options desired and pressing Start/Resume.

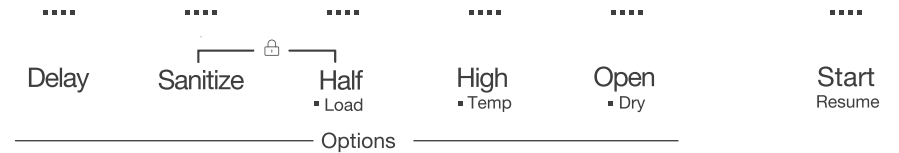

Follow the Progress of the Dishwasher

Lower right side of the dishwasher while it start running; The light flashes for a few seconds and goes out when the washing is completed. The light will flash continuously when fault occurs during washing process, and you need to check the cause of the failure at this time

After selecting the program(cycle), each time you press the "Delay" button, the time of (88:88) display will increase by 30 minutes on the previous basis. Press and hold the "Delay" button for more than 1 second, and the time will increase 1 hour. It will enter "Delay" mode if press "Start" or do not operate within five seconds.

Operating instructions

STEP 5

Start or Resume a Cycle

Run hot water at the sink nearest your dishwasher until the water is hot. Turn off water. For best dishwashing results, water should be 120°F (49°C) as it enters the dishwasher. Press Start button. On top control models the door must be firmly closed within 4 seconds of pressing Start. If door is not closed within 4 seconds, the Start button light will flash, the cycle will not start.

IMPORTANT: After a cycle is started (even if Delay Hours has been selected), if the door is open longer than 4 seconds, you need to press the START again.

Start
Resume

Cycle and Option Descriptions

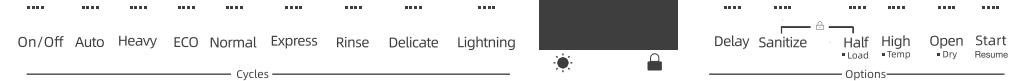

This information covers several different models. Your dishwasher may not have all of the cycles and options described.

CYCLES

Auto	Load and soil sensing cycle. This cycle is optimized to achieve improved cleaning with minimal water and energy for all soil levels.
Heavy	Targets toughest food soils. Use for hard-to-clean heavily soiled pots, pans, casseroles, and tableware.
ECO	This program achieves the purpose of saving water and energy by extending the washing time.
Normal	This cycle is recommended to completely wash a full load of normally soiled dishes. Selecting this cycle will default to the options recommended for normal amounts of food soil. The energy label is based on this cycle.
Express	When you need fast results, the Express Wash will clean dishes using slightly more water and energy.
Rinse	Use for rinsing dishes, glasses, and silverware that will not be washed right away.
Delicate	Use for rinsing dishes, glasses, and silverware.
Lightning	Only for rinsing dishes glasses in minutes. Do not use detergent.

● **Cycle times may increase depending on water temperature, heavy soil condition, dish load size, and options selected. Adding options will add time to cycle. See options information.**

OPTIONS

Delay	According to your needs, extend the start of the washing.
Sanitize	By increasing the temperature of washing, the disinfection effect is achieved.
Half Load	When you don't need to wash a lot of tableware, choosing this function, you can achieve the purpose of saving water and electricity.
High Temp	High temp: By increasing the temperature of rinsing, a better drying effect can be achieved.
Open Dry	In the final stage of dishwasher rinsing, the machine automatically opens the door and expels the hot air, which can achieve a fast drying effect. When the machine is finished, the door of the dishwasher opens at a certain angle. At this time, the door lock and the door body are still fastened together. All you have to do is open the door.

NOTICE: Do not hit or push the door after the door is opened automatically, otherwise it may cause the door rod damaged.

Cycle and Option Descriptions

CONTROL	PURPOSE	COMMENTS
START Resume	Press to start a wash cycle.	If the door is opened during a cycle or power is interrupted, Start indicator light flashes. Cycle will not resume until door is closed and Start is pressed. NOTE: After a cycle is started (ever if Delay Hours has been selected) if the door is open longer than 4 Seconds, the start will flash until you press the button again. Then close the door to start the wash cycle.
On/Off	Used for power on and power off.	Press 0.5 seconds to turn it on in shutdown state. Press and hold for 3 seconds to turn off the machine when it is On/Off on/working..
<div style="display: flex; align-items: center;"> <div style="margin-right: 10px;"> <p>....</p> <p>Sanitize</p> </div> <div style="margin-right: 10px;"> <p>....</p> <p>Half Load</p> </div> <div> <p>Control Lock avoids unintended use of dishwasher between cycles or cycle and option changes during a cycle.</p> </div> </div>		<p>To turn on Lock, press and hold SANITIZE+Half load for 3 seconds.</p> <p>Control Lock LED will stay on, indicating that it is activated and all buttons are disabled.</p> <p>If you press any button while your dishwasher is locked, you will hear "Beep, beep, beep" sound reminder.</p> <p>Dishwasher door can still be opened/closed while controls are locked.</p> <p>To turn off Lock, press and hold SANITIZE for 3 seconds. LED turns off.</p>

Cycle and Option Descriptions

Canceling a Cycle

1. Press and hold On/Off for 3 seconds to turn off the machine .
2. Press and hold START for 5 seconds. Dishwasher go into drain mode and will shutdown automatically after 25 seconds.

Changing a Cycle After Dishwasher Is Started

You can interrupt a cycle and restart the dishwasher from the beginning using the following procedure.

1. Press and hold On/Off for 3 seconds to turn off the machine.
2. Press 0.5 seconds On/Off to turn on dishwasher.
3. Select new cycles and options.
4. Press START.

Adding a Dish After Dishwasher is Started

1. Press START
2. Open the door slightly to stop the cycle. Wait for the spraying action to stop, then open the door completely.
3. Check whether the detergent dispenser cover is still closed. If it is open, the wash cycle has already started and adding a dish is not recommended.
4. If detergent has not yet been used (detergent dispenser cover is closed), you may add a dish.
5. Close door.
6. Press START.

Dishwasher Features

Your dishwasher may have some or all of these features.

Silverware basket

Use suggested loading patterns, as shown, to better clean the silverware.

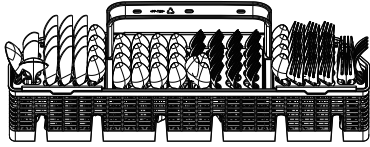

Use the slots in the cover to keep the silverware separated for optimum wash. If the silverware does not fit into the designated slots, rotate the covers upward to remove them and mix silverware types to keep them separated. Load knives down, forks up, and alternate spoons for best cleaning results.

Folding Tines (on some models)

The Folding Tines located in the back left corner (lower rack) provide convenient loading space for large, bulky items such as pots, pans, and mixing bowls.

To lower the tines:

Gently push the tines out of each holder toward the center and lay the tines down.



Upper Basket

Stack-Rack Shelves (on some models)

Increase loading flexibility - items such as casserole dishes stay stable while the folding shelf allows you to load smaller items on top.

Cup Shelf

Fold down the extra shelf on the left-hand or right-hand side of the top rack to hold additional wine glasses, stemware, or long items such as utensils and spatulas.

Adjustable Upper Racks (on some models)

The Adjustable Upper Rack can be raised or lowered to accommodate taller plates, platters, pots, or pans in the upper or lower racks. Full size dinner plates can be loaded in the lower rack in the upper position.

NOTE: Always unload racks before adjusting.

To raise the rack, press both rack adjusters and lift the rack until it is in the up position and level. To lower the rack, press both rack adjusters and slide the rack back to its lower position. After adjusting the upper rack, check that all spray arms turn freely.

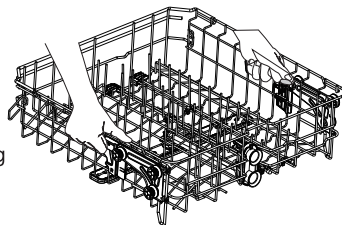
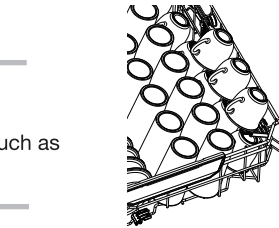

User-maintenance instructions

Cleaning the Exterior

Clean the exterior of dishwasher with a soft, damp cloth and mild detergent. If your dishwasher has a stainless steel exterior, a stainless steel cleaner, such as affresh Stainless Steel Cleaner is recommended. Avoid using abrasive cleaning products on the exterior of the dishwasher.

Cleaning the Interior

Clean the interior of the dishwasher with a paste of powdered dishwasher detergent and water or use liquid dishwasher detergent on a damp sponge to clean the cooled-down interior. A white vinegar rinse may remove white spots and film. Vinegar is an acid and using it too often could damage your dishwasher. Put 2 cups (500 mL) white vinegar in a glass or dishwasher-safe measuring cup on the bottom rack. Run the dishwasher through a complete washing cycle. Do not use detergent. Vinegar will mix with the wash water.

Dishwasher Maintenance Procedure

Removal of Hard Water/Filming

Use of a monthly maintenance product such as affresh Dishwasher Cleaner is recommended. Dishwasher Cleaner tablet in main wash compartment of detergent dispenser. Select a Normal cycle and start the dishwasher.

NOTE: We recommend the use of high quality premeasured detergent tablets or packs, and the use of rinse aid for regular daily use.

If you have a drain air gap, check and clean it if the dishwasher isn't draining well.

To Reduce Risk of Property Damage During Vacation or Extended Time Without Use

When you will not be using the dishwasher during the summer months, turn off the water and power supply to the dishwasher.

Make sure the water supply lines are protected against freezing conditions. Ice formations in the supply lines can increase water pressure and cause damage to your dishwasher or home.

Damage from freezing is not covered by the warranty.

When storing your dishwasher in the winter, avoid water damage by having your dishwasher winterized by authorized service personnel.

Troubleshooting

First try the solutions suggested here. If you need further assistance or more recommendations that may help you avoid a service call, refer to the warranty page in this manual.

Contact us by mail with any questions or concerns at the address below:

service@kostch.com

Please include a daytime phone number in the correspondence.

PROBLEM	SOLUTION
DISHWASHER DOES NOT RUN	<p>NOTE: It is normal for the dishwasher to repeatedly pause several times during a cycle. If the Start/ lightning is blinking:</p> <p>Top control models: press START and close the door within 4 seconds. Be sure the door is closed and latched. Check that there is not an interference with large casserole dishes and the wash system at the back of the dishwasher. Check to see if any items are protruding through the bottom or back of the rack. Also check to see if tall items are hitting the upper rack or spray arm. Adjust loading as necessary to ensure door is closed and latched.</p> <p>Press START, or open and close the door before selecting your cycle/option. Controls must be awakened after a period of inactivity. Be sure the Control/Lock feature is not on. If the control lock indicator is lit, press and hold Sanitize+Half load for 3 seconds. The control lock LED will turn off and you can then operate the controls. Be sure you have selected a cycle. See “Cycle and Option Descriptions” section. Be sure there is power to the dishwasher. A circuit breaker or fuse may have tripped. If lights other than Start/Resume is blinking and the unit will not run, you will need to call for service.</p>
DETERGENT REMAINS IN THE DISPENSER OR TABLET IS ON BOTTOM OF TUB	<p>Check for dishware such as cookie sheets, cutting boards, or large containers, etc., that may be blocking the detergent dispenser from opening properly. Be sure your detergent is fresh and lump free. If it has not completed, you will need to resume the cycle by closing the door and pressing Start.</p>

Troubleshooting

CYCLE RUNS TOO LONG	<p>NOTES:</p> <p>To use less water and reduce energy consumption you will encounter cycles that typically run for up to 3 hours. Efficient dishwashers run longer to save water and energy, just as driving a car slower saves on gas. A water heater setting of 120°F(49°C) is best. The dishwasher will delay longer while heating cooler water. Some options will add time to the cycle. See “Cycle and Option Descriptions” section.</p> <p>Run the hot water at a faucet close to the dishwasher before starting the cycle.</p>
DISHWASHER NOT DRYING	<p>NOTE: Plastic and items with nonstick surfaces are difficult to dry because they have a porous surface which tends to collect water droplets. Towel drying may be necessary. Use of rinse aid along with the Open Dry option is needed for proper drying. Proper loading of items can affect drying. (See specific loading instructions within this guide.) Glasses and cups with concave bottoms hold water. This water may spill onto other items when unloading. Unload the bottom rack first. Locate these items on the more slanted side of the rack for improved results.</p>
WILL NOT FILL	<p>Be sure the water is turned on to the dishwasher. Check that the dispense and spray is free from obstructions. See “Parts and Features” section. Check for suds in the dishwasher. If foam or suds are detected, the dishwasher may not operate properly or may not fill with water. See “Blinking Lights” in “Troubleshooting” section.</p>

Troubleshooting

PROBLEM	SOLUTION
WATER REMAINS IN THE TUB/WILL NOT DRAIN	<p>Be sure the cycle has completed. (The cycle light will be on in the display.) If it has not, resume the cycle by:</p> <p>Top control models: pressing Start and closing the door within 4 seconds.</p> <p>If dishwasher is connected to a food waste disposer, be sure the knockout plug has been removed from the disposer inlet.</p> <p>Check for kinks in the drain hose.</p> <p>Check for food obstructions in the drain or disposer.</p> <p>Check your house fuse or circuit breaker.</p>
HARD WATER (WHITE RESIDUE ON DISHWASHER INTERIOR OR GLASSWARE)	<p>NOTE: Extremely hard water mineral deposits can cause damage to your dishwasher and make it difficult to achieve good cleaning. A water softener is strongly recommended if your hardness is 15 grains or more.</p> <p>If a water softener is not installed, the following steps may help:</p> <p>Use a commercial cleaner designed for dishwashers once per month.</p> <p>Always use a rinse aid. Always use fresh high quality tablets or packs of detergent for improved performance. Use a detergent booster/water softener additive designed for dishwashers.</p>
ODORS	<p>NOTE: If the dishwasher is not used daily, you can run a Rinse cycle with the partial load until a full load is ready to run.</p> <p>Run a vinegar rinse through the dishwasher by putting 2 cups (500 mL) of white vinegar in an upright glass measuring cup in the lower rack.</p> <p>Run a Normal cycle with the Open Dry option turned off.</p> <p>Do not use detergent. The dishwasher may not be draining properly.</p> <p>See "Water Remains In The Tub/Will Not Drain" in the "Troubleshooting" section.</p>
NOISY	<p>Surging sounds can occur periodically throughout the cycle while the dishwasher is draining.</p> <p>Normal water valve hissing may be heard periodically.</p> <p>A normal snap sound may be heard when the detergent dispenser opens during the cycle.</p> <p>you can hear the normal sound reminder when the door opens automatically. Improper installation will affect noise levels.</p> <p>Be sure the filters are properly installed.</p> <p>A thumping sound may be heard if items extend beyond the racks and interfere with the wash arms.</p> <p>Readjust the dishware and resume the cycle.</p>
FOOD SOILS REMAIN ON DISHES	<p>Be sure the dishwasher is loaded correctly. Improper loading can greatly decrease the washing performance. See "Dishwasher Use" section.</p> <p>Select the proper cycle and option for the type of soils. The Heavy cycle with the Hi Temp option can be used for tougher loads.</p> <p>Be sure the incoming water temperature is at least 120°F (49°C).</p> <p>Use the proper amount of fresh detergent.</p> <p>More detergent is needed for heavier-soiled loads and hard water conditions.</p> <p>Scrape food from dishes prior to loading (do not prerinse).</p>
DISHES DIRTY/SUDS IN DISHWASHER/ CYCLE NOT COMPLETE	<p>If foam or suds are detected by the dishwasher sensing system, the dishwasher may not operate properly or may not fill with water.</p> <p>Suds can come from:</p> <p>Using the incorrect type of detergent, such as dish detergent for hand washing dishes, laundry detergent, or hand soap.</p> <p>Not replacing the rinse aid dispenser cap after filling (or refilling) the rinse aid.</p> <p>Using an excessive amount of dishwasher detergent.</p> <p>Inadequate rinsing off detergent from dishes washed by hand before loading them into the dishwasher.</p> <p>Call for service.</p> <p>If no water was present in the machine at any time during a heated wash cycle the cycle will end and the Clean indicator will not come on.</p> <p>See "Will Not Fill" in the "Troubleshooting" section.</p>

Troubleshooting

PROBLEM	SOLUTION
DAMAGE TO DISHWARE	<p>Improper loading can cause dishes to become chipped or damaged. (See specific loading instructions within this guide.)</p>
BLINKING LIGHTS	<p>Blinking indicators will occur when the cycle is paused or when the cycle has been interrupted by opening the door. If the Start light is blinking, press Start and close the door within 4 seconds.</p> <p>See "Start a Cycle" in the "Dishwasher Use" section.</p> <p>If the Clean light or any other lights are blinking and the dishwasher will not run, call for service.</p>
CLOUDY OR SPOTTED DISHWARE (AND HARD WATER SOLUTION)	<p>Add or adjust the amount of liquid rinse aid for better drying and to reduce spotting. See "Detergent and Rinse Aid" section.</p> <p>Use the correct amount of detergent.</p> <p>Confirm that the cloudiness is removable by soaking the item in white vinegar for 5 minutes. If the cloudiness disappears, it is due to hard water. Adjust the amount of detergent and rinse aid. See "Hard Water (White Residue on Dishwasher Interior or Glassware)" in the "Troubleshooting" section.</p> <p>If it does not come clear, it is due to etching (see below).</p> <p>Be sure the incoming water temperature is set at 120°F (49°C).</p> <p>Try using the Hi Temp and Sanitize options.</p> <p>To remove spotting, run a vinegar rinse through the dishwasher.</p> <p>Wash and rinse the affected dishware and load into dishwasher. Remove all silverware and metal items. Put 2 cups (500 mL) of white vinegar in a glass measuring cup in the lower rack. Run a Normal cycle with the Heated Dry option turned off. No detergent is needed.</p>
ETCHING (PERMANENT CLOUDINESS)	<p>This is an erosion of the surface of the glassware and can be caused by a combination of:</p> <p>water that is too hot, from using too much detergent with soft water, or by pre-washing. Detergent needs food soil to act upon. If etching has occurred, the glassware is permanently damaged. To avoid further etching, adjust the detergent amount to match the water hardness, stop pre-washing.</p>
LEAKAGE	<p>Be sure dishwasher has been installed properly and is level.</p> <p>Suds can cause the dishwasher to overflow. Measure the detergent accurately and use only detergents designed for use in a dishwasher. Less detergent is needed in soft water. Try another brand of detergent if sudsing continues.</p> <p>To avoid rinse aid leaking from the dispenser, be sure the lid is securely attached and avoid overfilling.</p>
TUB IS DISCOLORED	<p>High iron content in the water can discolor the tub.</p> <p>Tomato-based foods can discolor the tub or dishware. Large amounts of tomato-based foods should be removed from the dishes before loading.</p> <p>A citrus-based cleaner can be used to clean.</p>

Error codes

When some malfunctions happen, the appliance will display error codes to warn you.

Codes	Meanings	Reasons	Possible Causes
E1	Abnormal water inlet/water shortage	1. Too low water pressure 2. Blockage/breakage of inlet pipe 3. The faucet is not turned on 4. Others	1. Check whether the water pressure is between 0.04-1.0MPa 2. Unclog the pipe to avoid any damage 3. Check whether the faucet is turned on you can hear the normal sound reminder when the door opens automatically 4. Contact after-sales service
E2	Fault in inlet valve	The inlet valve does not work	Contact the manufacturer for after-sales service
E4	Overflow fault	1. Using non-professional dishwashing powder 2. External water accumulation flowing into the machine 3. Water leakage of dishwasher 4. The drain pipe is blocked, folded, or too high above the ground 5. The machine is installed unbalanced	1. Please contact after-sales service 2. Please contact after-sales service 3. Please contact after-sales service 4. Unclog the pipe to avoid being broken 5. Adjustment and balance with the ground
E5	Communication Failure	Communication exception	Contact the manufacturer's after-sales service
E6	Failure in NTC	NTC is not working	Contact the manufacturer's after-sales service
E11	Failure in Auto-open door	Auto-open door is not working	Contact the manufacturer's after-sales service
E14	Failure in communication of display board	1.The cable of display board is not working 2.Failure in display board A/B	1.Please contact after-sales service 2.Please contact after-sales service

Wash cycle information

Program	Description of Cycle	Program	Sanitize	Half Load	High Temp
Heavy	cycle time(Open Dry)	165min	174min	164min	170min
	cycle time(NO Open Dry)	182min	191min	181min	187min
	Water(L)	5.7gal (21.6L)	5.7gal (21.6L)	4.75gal (18L)	5.7gal (21.6L)
	Pre Wash	122 °F (50 °C)	122 °F (50 °C)	122 °F (50 °C)	122 °F (50 °C)
	Main Wash	131 °F (55 °C)	131 °F (55 °C)	131 °F (55 °C)	131 °F (55 °C)
ECO	Rinse	158 °F (70 °C)	158 °F (70 °C)	158 °F (70 °C)	158 °F (70 °C)
	cycle time(Open Dry)	148min	160min	n/a	161min
	cycle time(NO Open Dry)	165min	177min	n/a	178min
	Water(L)	3.01gal (11.4L)	3.01gal (11.4L)	n/a	3.01gal (11.4L)
	Pre Wash	Water inlet Temperature	Water inlet Temperature	n/a	Water inlet Temperature
Delicate	Main Wash	113 °F (45 °C)	113 °F (45 °C)	n/a	140 °F (60 °C)
	Rinse	140 °F (60 °C)	158 °F (70 °C)	n/a	140 °F (60 °C)
	cycle time(Open Dry)	117min	129min	116min	130min
	cycle time(NO Open Dry)	134min	146min	133min	147min
	Water(L)	3.70gal (14L)	3.70gal (14L)	3.17gal (12L)	3.70gal (14L)
Express	Pre Wash	Water inlet Temperature	Water inlet Temperature	Water inlet Temperature	Water inlet Temperature
	Main Wash	113 °F (45 °C)	45 °C	45 °C	140 °F (60 °C)
	Rinse	140 °F (60 °C)	158 °F (70 °C)	140 °F (60 °C)	140 °F (60 °C)
	cycle time(Open Dry)	n/a	n/a	n/a	n/a
	cycle time(NO Open Dry)	23min	n/a	n/a	n/a
Rinse	Water(L)	1.85gal (7L)	n/a	n/a	n/a
	Pre Wash	n/a	n/a	n/a	n/a
	Main Wash	113 °F (45 °C)	n/a	n/a	n/a
	Rinse	140 °F (60 °C)	n/a	n/a	n/a
	cycle time(Open Dry)	n/a	n/a	n/a	n/a
Lightning	cycle time(NO Open Dry)	14min	n/a	n/a	n/a
	Water(L)	0.92gal (3.5L)	n/a	n/a	n/a
	Pre Wash	n/a	n/a	n/a	n/a
	Main Wash	113 °F (45 °C)	n/a	n/a	n/a
	Rinse	n/a	n/a	n/a	n/a
Normal (super H)	cycle time(Open Dry)	144min	156min	143min	149min
	cycle time(NO Open Dry)	161min	173min	160min	166min
	Water(L)	5.34gal (20.2L)	5.34gal (20.2L)	4.75gal (18L)	5.34gal (20.2L)
	Pre Wash	Water inlet Temperature	Water inlet Temperature	Water inlet Temperature	Water inlet Temperature
	Main Wash	131 °F (55 °C)	131 °F (55 °C)	131 °F (55 °C)	140 °F (60 °C)
Rinse	140 °F (60 °C)	158 °F (70 °C)	140 °F (60 °C)	140 °F (60 °C)	

Wash cycle information

Program	Description of Cycle	Program	Sanitize	Half Load	High Temp
Normal (H)	cycle time(Open Dry)	125min	137min	124min	130min
	cycle time(NO Open Dry)	142min	154min	141min	147min
	Water(L)	3.54gal (13.4L)	3.54gal (13.4L)	3.17gal (12L)	3.54gal (13.4L)
	Pre Wash	Water inlet Temperature	Water inlet Temperature	Water inlet Temperature	Water inlet Temperature
	Main Wash	131 °F (55 °C)	131 °F (55 °C)	131 °F (55 °C)	140 °F (55 °C)
	Rinse	140 °F (60 °C)	158 °F (70 °C)	140 °F (70 °C)	140 °F (70 °C)
Normal (M)	cycle time(Open Dry)	112min	123min	111min	120min
	cycle time(NO Open Dry)	129min	140min	128min	137min
	Water(L)	3.54gal (13.4L)	3.54gal (13.4L)	3.17gal (12L)	3.54gal (13.4L)
	Pre Wash	Water inlet Temperature	Water inlet Temperature	Water inlet Temperature	Water inlet Temperature
	Main Wash	122 °F (50 °C)	122 °F (50 °C)	122 °F (50 °C)	140 °F (60 °C)
	Rinse	140 °F (60 °C)	158 °F (70 °C)	140 °F (60 °C)	140 °F (60 °C)
Normal (L)	cycle time(Open Dry)	95min	106min	94min	108min
	cycle time(NO Open Dry)	112min	113min	111min	125min
	Water(L)	2.67gal (10.1L)	2.67gal (10.1L)	2.38gal (9L)	2.67gal (10.1L)
	Pre Wash	Water inlet Temperature	Water inlet Temperature	Water inlet Temperature	Water inlet Temperature
	Main Wash	113 °F (45 °C)	113 °F (45 °C)	113 °F (45 °C)	140 °F (60 °C)
	Rinse	140 °F (60 °C)	158 °F (70 °C)	140 °F (60 °C)	140 °F (60 °C)
Auto (super H)	cycle time(Open Dry)	153min	164min	152min	158min
	cycle time(NO Open Dry)	170min	181min	169min	175min
	Water(L)	4.76gal (18L)	4.76gal (18L)	4.23gal (16L)	4.76gal (18L)
	Pre Wash	Water inlet Temperature	Water inlet Temperature	Water inlet Temperature	Water inlet Temperature
	Main Wash	131 °F (55 °C)	131 °F (55 °C)	131 °F (55 °C)	140 °F (60 °C)
	Rinse	140 °F (60 °C)	158 °F (70 °C)	140 °F (60 °C)	140 °F (60 °C)
Auto (H)	cycle time(Open Dry)	134min	146min	133min	139min
	cycle time(NO Open Dry)	151min	163min	150min	156min
	Water(L)	3.75gal (14.2L)	3.75gal (14.2L)	3.17gal (12L)	3.75gal (14.2L)
	Pre Wash	Water inlet Temperature	Water inlet Temperature	Water inlet Temperature	Water inlet Temperature
	Main Wash	131 °F (55 °C)	131 °F (55 °C)	131 °F (55 °C)	140 °F (60 °C)
	Rinse	140 °F (60 °C)	158 °F (70 °C)	140 °F (60 °C)	140 °F (60 °C)
Auto (M)	cycle time(Open Dry)	127min	138min	125min	135min
	cycle time(NO Open Dry)	144min	155min	142min	152min
	Water(L)	3.75gal (14.2L)	3.75gal (14.2L)	3.17gal (12L)	3.75gal (14.2L)
	Pre Wash	Water inlet Temperature	Water inlet Temperature	Water inlet Temperature	Water inlet Temperature
	Main Wash	122 °F (50 °C)	122 °F (50 °C)	122 °F (50 °C)	140 °F (60 °C)
	Rinse	140 °F (70 °C)	158 °F (70 °C)	140 °F (60 °C)	140 °F (60 °C)
Auto (L)	cycle time(Open Dry)	104min	115min	111min	117min
	cycle time(NO Open Dry)	121min	132min	128min	134min
	Water(L)	2.88gal (10.9L)	2.88gal (10.9L)	2.62gal (9.9L)	2.88gal (10.9L)
	Pre Wash	Water inlet Temperature	Water inlet Temperature	Water inlet Temperature	Water inlet Temperature
	Main Wash	131 °F (45 °C)	113 °F (45 °C)	113 °F (45 °C)	140 °F (60 °C)
	Rinse	140 °F (60 °C)	158 °F (70 °C)	140 °F (60 °C)	140 °F (60 °C)

Warranty & Service

Warranty & Service

This product has been manufactured by Shanghai Hanyi E-commerce Co., Ltd.

Rm. 502-16, No. 27 Meisheng Rd. China (Shanghai) Pilot Free Trade Zone Shanghai CHINA 200131

For Customer Service, please email service@kostch.com

For the most up to date warranty and service policy, please refer to our website

www.kostch.com/warranty-services/

For in-warranty service requests, please visit our website at

www.kostch.com/process-warranty/

Please Note: You must provide proof of purchase and installation date for any in-warranty service requests

KOSTCH



Warranty Service Information

Residential Use

KOSTCH appliances are intended for normal residential household use only.

Commercial or Non-Residential Use

Use of the product in any commercial, business, rental, institutional, or other non-residential setting shall be considered commercial use.

For products used under commercial or non-residential conditions, the warranty is limited to: **Six (6) months parts-only** coverage from the date of original purchase.

Labor, service, installation, and other associated costs **are not covered** under commercial or non-residential use.

Warranty Service Contact

For warranty service or inquiries, please contact:

service@kostch.com

INSTRUCTIONS de l'utilisateur lave-vaisselle

MERCI d'avoir acheté le lave-vaisselle KOSTCH.

Pour une référence future, veuillez noter votre modèle de produit et vos numéros de série. Ceux-ci peuvent être situés près de la porte sur le côté droit ou le côté gauche de l'intérieur du lave-vaisselle.

Table des matières

Consignes de sécurité importantes	24
Pièces et fonctionnalités	26
Étapes rapides.....	27
Mode d'emploi	28
Descriptions des cycles et des options	34
Caractéristiques de lave-vaisselle	37
Instructions de maintenance de l'utilisateur	38
Dépannage	39
Codes d'erreur	43
Informations sur le cycle de lavage	44
Garantie et service	46

Sécurité des lave-vaisselle

Your safety and the safety of others are very important.

Nous avons fourni de nombreux messages de sécurité importants dans ce manuel et sur votre appareil. toujours lisez et respectez tous les messages de sécurité.



Il s'agit du symbole d'alerte de sécurité.

Ce symbole vous avertit des dangers potentiels qui peuvent vous tuer ou vous blesser et blesser d'autres personnes.

Tous les messages de sécurité suivront le symbole d'alerte de sécurité «avertissement»

WARNING

Ces mots signifient: vous pouvez être tué ou gravement blessé si vous ne les faites pas suivre les instructions:

Tous les messages de sécurité vous indiqueront quel est le danger potentiel, vous diront comment réduire le risque de blessure, et vous dire ce qui peut se produire si les instructions ne sont pas suivies.

Consignes de sécurité importantes

Attention: Lors de l'utilisation du lave-vaisselle, suivez les précautions de base, y compris les suivantes:

- Lisez toutes les instructions avant d'utiliser le lave-vaisselle. Use the dishwasher only for its intended function.
- Utilisez uniquement des détergents ou des agents de rinçage recommandés pour une utilisation dans un lave-vaisselle, et gardez-les hors de la portée des enfants.
- Lors du chargement des articles à laver:
 - 1) Localiser les articles tranchants de façon à ce qu'ils ne risquent pas d'endommager le joint de la porte;
 - 2) Chargez les couteaux tranchants avec les poignées vers le haut pour réduire le risque de blessures de type coupe.
- Ne lavez pas d'articles en plastique à moins qu'ils ne portent la mention «va au lave-vaisselle» ou l'équivalent. Pour les articles en plastique Pas marqué, vérifiez les recommandations du fabricant.
- Ne pas faire fonctionner le lave-vaisselle à moins que tous les panneaux du boîtier ne soient correctement en place.
- Ne pas altérer les commandes.
- Ne pas abuser, s'asseoir ou se tenir debout sur la porte, le couvercle ou les porte-vaisselle du lave-vaisselle.
- Pour réduire le risque de blessure, ne laissez pas les enfants jouer dans ou sur le lave-vaisselle.
- Dans certaines conditions, de l'hydrogène gazeux peut être produit dans un système d'eau chaude qui n'a pas été utilisé depuis deux semaines ou dans certaines conditions, de l'hydrogène gazeux peut être produit dans un système d'eau chaude qui n'a pas été utilisé depuis deux semaines ou plus. L'hydrogène gazeux est explosif. Si le système d'eau chaude n'a pas été utilisé pendant une telle période, avant d'utiliser le lave-vaisselle allumez tous les robinets d'eau chaude et laissez couler l'eau de chacun pendant plusieurs minutes. Cela libérera tout gaz d'hydrogène accumulé. Comme le gaz est inflammable, ne fumez pas et n'utilisez pas de flamme nue pendant ce temps.
- Enlevez la porte du compartiment de lavage lorsque vous retirez un vieux lave-vaisselle du service ou que vous le jetez.
- AVERTISSEMENT – RISQUE DE VAPEUR : Ce lave-vaisselle est équipé d'une fonction d'ouverture automatique de la porte à la fin du cycle afin d'améliorer les performances de séchage. De la vapeur chaude peut s'échapper lorsque la porte s'ouvre. Évitez tout contact avec la vapeur afin de prévenir les brûlures. Tenez les enfants éloignés du lave-vaisselle lorsque le cycle est terminé.

Sauvegarder ces INSTRUCTIONS

Exigence FCC

Toute modification ou modification non expressément approuvée par la partie responsable de la conformité pourrait annuler l'autorisation de l'utilisateur de faire fonctionner l'équipement.

Cet appareil est conforme à la partie 15 des règles de la FCC. Le fonctionnement est soumis aux deux conditions suivantes:

- a. Ce dispositif ne peut pas causer d'interférences nuisibles.
- b. Ce dispositif doit accepter toute interférence reçue, y compris les interférences qui peuvent causer un fonctionnement indésirable.

Remarque: cet équipement a été testé et jugé conforme aux limites pour un appareil numérique de classe B, conformément à la partie 15 des règles de la FCC. Ces limites sont conçues pour fournir une protection raisonnable contre les interférences nuisibles dans une installation résidentielle. Cet équipement génère, utilise et peut émettre de l'énergie de radiofréquence et, s'il n'est pas installé et utilisé conformément aux instructions, il peut causer des interférences nuisibles aux communications radio. Cependant, rien ne garantit que des interférences ne se produiront pas dans une installation particulière. Si cet équipement provoque des interférences nuisibles à la réception de la radio ou de la télévision, qui peuvent être déterminées en éteignant et en allumant l'équipement, l'utilisateur est encouragé à essayer de corriger l'interférence par une ou plusieurs des mesures suivantes:

- Réorienter ou déplacer l'antenne de réception.
- augmenter la séparation entre l'équipement et le récepteur.
- brancher l'équipement sur une prise sur un circuit différent de celui auquel le récepteur est connecté.
- consultez le revendeur ou un technicien radio/TV expérimenté pour obtenir de l'aide.

INSTRUCTIONS de mise à la terre

Pour un lave-vaisselle mis à la terre et relié au cordon:

Le lave-vaisselle doit être mis à la terre. En cas de défaillance ou de panne, l'échouement: Réduire le risque de choc électrique en fournissant un chemin de moindre résistance pour le courant électrique. Le conseil des ministres Le lave-vaisselle est équipé d'un cordon avec un conducteur de mise à la terre de l'équipement et une prise de mise à la terre. La prise doit être branchée sur une prise appropriée qui est installée et mise à la terre conformément à tous les codes et ordonnances locaux.

Attention: Une mauvaise connexion du conducteur de mise à la terre de l'équipement peut entraîner un risque de choc électrique.

Vérifiez avec un électricien qualifié ou un représentant de service si vous avez des doutes sur la Le lave-vaisselle est correctement mis à la terre.

Ne pas modifier la prise fournie avec le lave-vaisselle; Si elle ne s'adapte pas à la prise, ayez un bon Prise installée par un électricien qualifié.

Pour un lave-vaisselle connecté en permanence:

Le lave-vaisselle doit être connecté à un métal mis à la terre, un système de câblage permanent, ou un Le conducteur de mise à la terre de l'équipement doit être couru avec les conducteurs de circuit et connecté au Terminal de mise à la terre de l'équipement ou plomb sur le lave-vaisselle.

Sauvegarder ces INSTRUCTIONS



⚠ AVERTISSEMENT

Renversement du danger

Ne pas utiliser le lave-vaisselle jusqu'à ce que complètement installé.
Ne poussez pas vers le bas sur la porte ouverte.
Cela peut entraîner des blessures graves ou des coupures.

Avertissements de la Proposition 65 de l'état de californie:

AVERTISSEMENT : Ce produit peut vous exposer à des substances chimiques, y compris le nickel (métallique), reconnues par l'État de Californie comme pouvant provoquer le cancer. Pour plus d'informations, consultez : www.P65Warnings.ca.gov

Pièces et caractéristiques

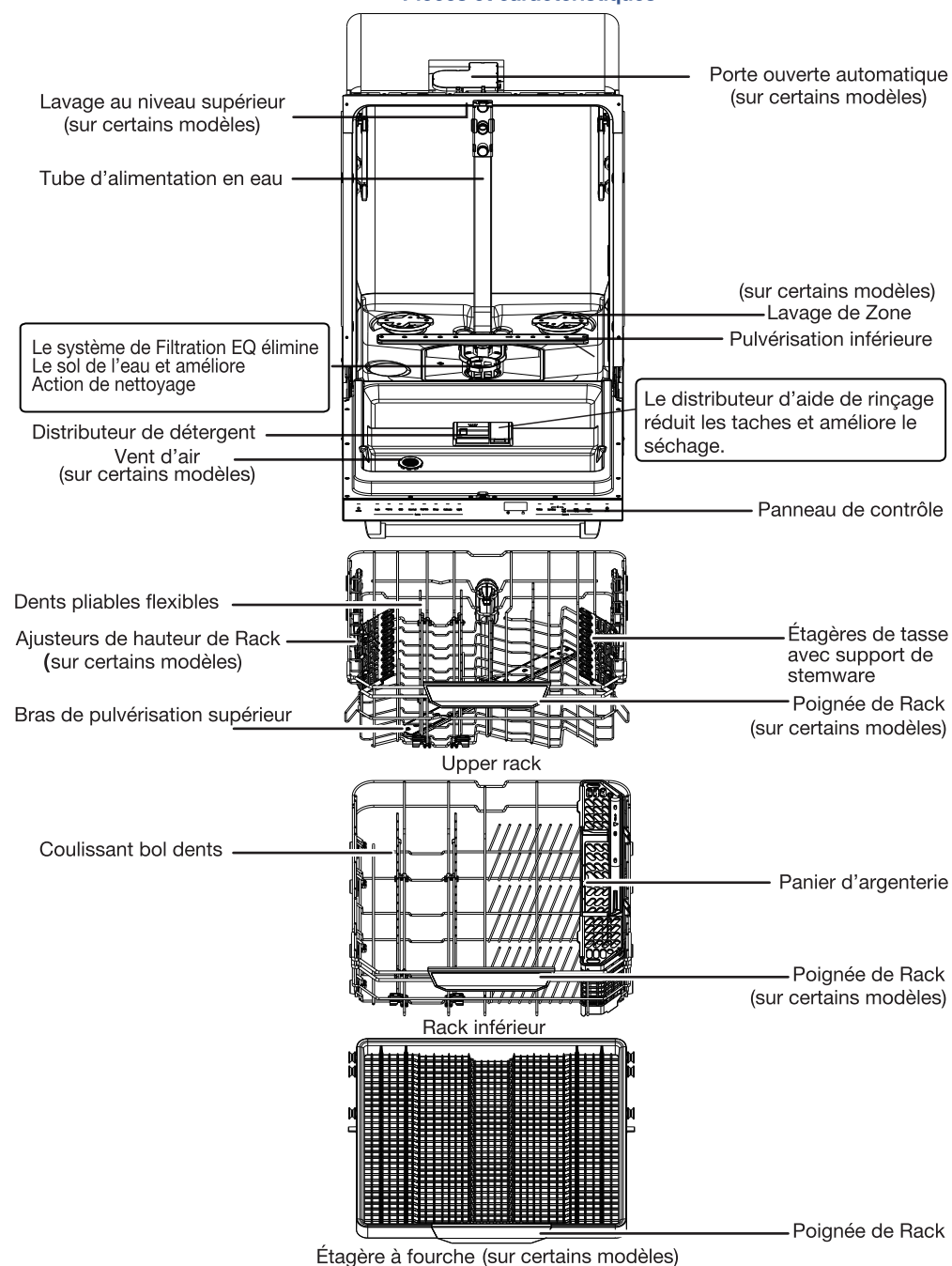

Étapes rapides

1 Préparer et charger le lave-vaisselle.

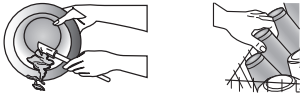

Gratter l'excès de nourriture dans les ordures ou dans une broyeuse.

Chargez la vaisselle pour que l'eau pulvérisée atteigne toutes les surfaces.

3 Sélectionnez un cycle et des options.

.....
 On/Off Auto Heavy ECO Normal Express Rinse Delicate Lightning
 Cycles

.....
 Delay Sanitize Half High Open START
 Load Temp Dry Resume
 Options

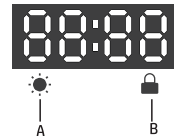

A: Ajouter l'aide de rinçage quand il est éclairci.
 B: Serrure d'enfant quand il est éclairé.

2 Ajouter le détergent et l'aide de rinçage.

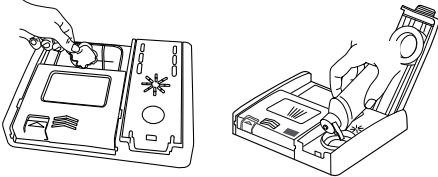

4 Démarrer le lave-vaisselle.

START
 Resume

Étape 1

Préparer et charger le lave-vaisselle

IMPORTANT:

Retirez les restes de nourriture, les os, les cure-dents et autres objets durs de la vaisselle. supprimer Étiquettes des contenants avant le lavage.

Modèle de chargement à 8 endroits

(les caractéristiques du support de lavevaisselle varient selon le modèle)



1. Cuillères à thé
2. Fourchettes à salade
3. Fourchettes à dîner
4. Les couteaux
5. Cuillères à servir
6. Fourchette de service

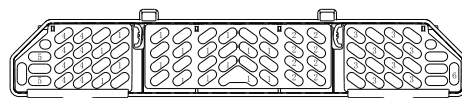

Panier d'argenterie

Mode d'emploi

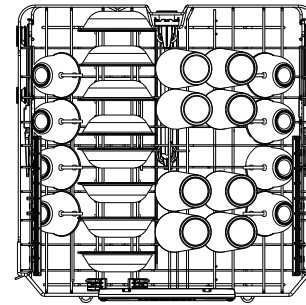

Rack supérieur

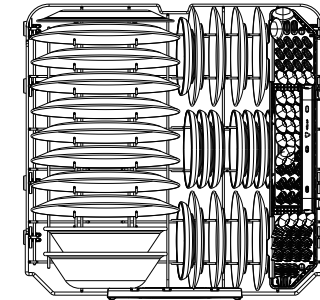

Rack inférieur

Modèle de chargement 14-Place (Les caractéristiques du rack de lavevaisselle varient selon le modèle)



1. Cuillères f thé
2. Fourchettes f salade
3. Fourchettes de table
4. Couteaux
5. Cuillères de service
6. Fourchette de service

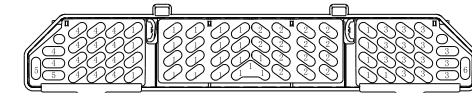

Silverware basket

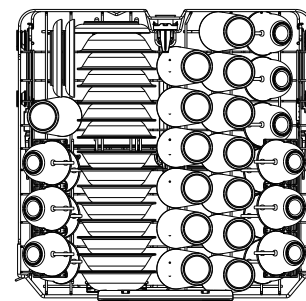

Rack supérieur

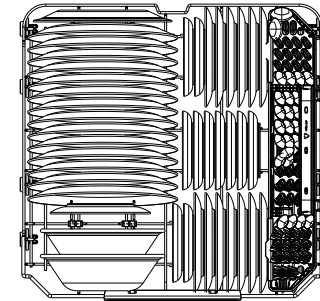

Rack inférieur

Modèle de chargement de 15 endroits

(Les caractéristiques du rack de lave-vaisselle varient selon le modèle)

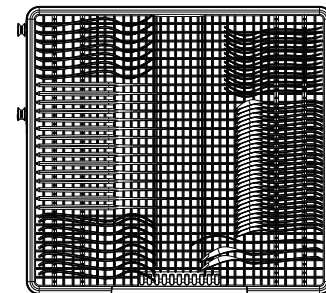

Couteau et panier à fourche

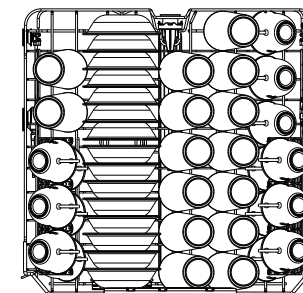

Rack supérieur

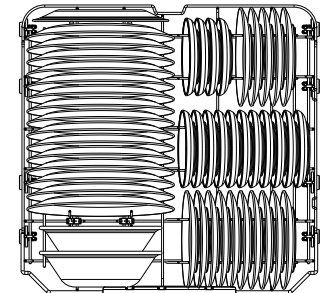

Rack inférieur

Mode d'emploi

- Vérifier que rien ne bloque le bras de pulvérisation supérieur ou inférieur. Les articles dans le support peuvent bloquer les bras de pulvérisation.

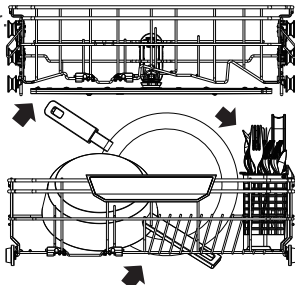

- Vérifiez que lorsque la porte du lave-vaisselle est fermée, aucun article ne bloque le distributeur de détergent. Tough soiled items should be loaded with soiled surfaces facing down and inward to the spray.
- Cela améliorera les résultats de nettoyage et de séchage.
- Évitez les articles qui se chevauchent comme les bols ou les assiettes qui peuvent piéger la nourriture.
- Placez les plastiques, les petites assiettes et les verres dans la grille supérieure. Ne lavez que les articles en plastique marqués «va au lave-vaisselle».
- Pour éviter les bruits de coups/cliquetis pendant le fonctionnement, chargez les plats pour qu'ils ne se touchent pas.
- Assurez-vous que les articles de charge légers sont bien fixés dans les racks.
- Lorsque vous chargez de l'argenterie, placez toujours les objets pointus vers le bas. Mélanger les articles dans chaque section du panier avec certains pointant vers le haut et d'autres vers le bas pour éviter l'imbrication. La pulvérisation ne peut pas atteindre les objets imbriqués.
- Utilisez des fentes dans les couvertures et des modèles de chargement suggérés pour garder votre argenterie séparée pour un lavage optimal.

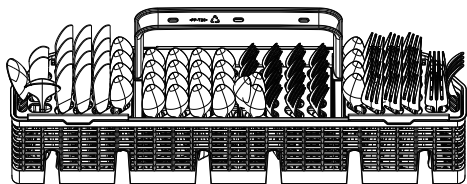

Etape 2

Ajouter un détergent Détergents prémesurés

Les comprimés et emballages prémesurés de haute qualité sont recommandés pour une meilleure performance.

Les comprimés et les emballages de qualité ont été prouvés mieux que les détergents en poudre, liquide ou gel pour réduire les films sur la vaisselle. L'utilisation de comprimés et de paquets au fil du temps commencera à réduire ou éliminer le film blanc. Ils conviennent à toutes les duretés et à tous les niveaux de sol. De plus, en utilisant un produit de rinçage, vous pouvez minimiser l'accumulation répétée de film blanc (tous les emballages et comprimés ne contiennent pas de produit de rinçage). Toujours placer les détergents prémesurés dans le compartiment principal et le couvercle coulissant fermé.

NOTE: Follow instructions on the package when using other dishwasher detergent types. See the complete owners manual for more details about powders, liquids, and gels.

Mode d'emploi

- Use automatic dishwasher detergent only. Add detergent just before starting a cycle.
- Fresh automatic dishwasher detergent results in better cleaning. Store tightly closed detergent container in a cool dry place.

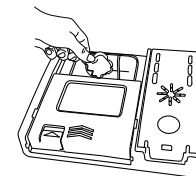

Pour fermer le couvercle

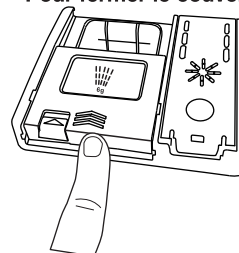

Placez le détergent sélectionné dans le distributeur. Placez le doigt, l'asshown, et le couvercle coulissant fermé. Appuyez fermement jusqu'à ce qu'il clique.

Pour ouvrir le couvercle

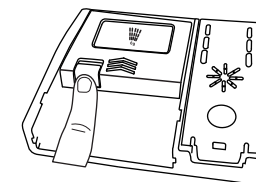

Poussez pour ouvrir, comme indiqué, et le couvercle s'ouvrira.

Un compartiment de lavage principal complet contient 2 c. à soupe. (30 ml).

IMPORTANT: Les dépôts de minéraux d'eau extrêmement dure (15 grains par gallon américain ou plus) peuvent causer Endommager votre lave-vaisselle et le rendre difficile d'obtenir de bons résultats. Un adoucisseur d'eau est recommandé pour éviter les dommages et obtenir de bons résultats. Remarque: suivez les instructions sur l'emballage lorsque vous utilisez d'autres types de détergent pour lave-vaisselle.

Mode d'emploi

Etape 3

Aide au rinçage

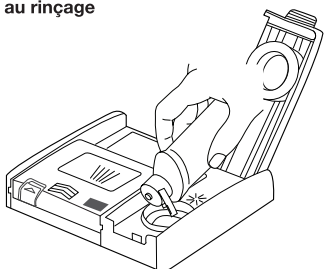

IMPORTANT: Votre lave-vaisselle est conçu pour utiliser une aide de rinçage. L'utilisation d'auxiliaires de rinçage améliore grandement le séchage en permettant à l'eau de s'écouler de la vaisselle après le rinçage final. L'aide de rinçage empêche également l'eau de former des gouttelettes qui peuvent sécher comme des taches ou des stries.

Remplissage du distributeur

Le distributeur contient 5 oz (150 mL) d'aide de rinçage. Dans la plupart des cas, cela durera de 1 à 3 mois.

NOTE: L'indicateur lit le niveau de remplissage correct lorsque la porte est complètement ouverte.

1. Pour ajouter l'aide de rinçage, ouvrez le couvercle du distributeur de rinçage en appuyant doucement dans le centre du couvercle avec le pouce et en tirant vers le haut sur le bord.
2. Verser l'aide de rinçage dans l'ouverture jusqu'à ce que le distributeur soit plein. Ne pas trop remplir.
3. Nettoyer tout produit de rinçage déversé. Le produit de rinçage renversé peut créer des suds excessifs.
4. Puis, fermez le distributeur en appuyant doucement sur le couvercle.

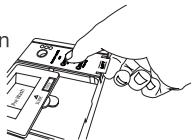

Mode d'emploi

Etape 4

Sélection du cycle

Les lave-vaisselle efficaces fonctionnent plus longtemps pour économiser l'eau et l'énergie. Les temps de Cycle peuvent augmenter ou diminuer selon les sélections. Les temps de cycle estimés après étalonnage sont listés dans le "cycle et options

Description "graphique dans la section suivante. Sélectionnez le cycle désiré en appuyant sur le bouton cycles.

Chaque fois que vous appuyez sur le bouton Cycles, il passera au prochain cycle disponible.

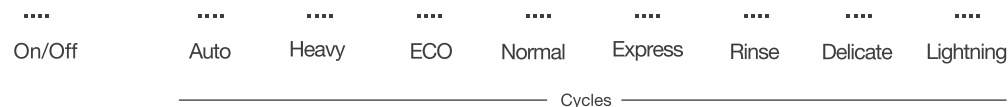

Sélection des options

Consultez les tableaux « Description des cycles et des options » dans la section suivante. Vous pouvez personnaliser les cycles en appuyant sur les options souhaitées, puis en appuyant sur Start/Resume.

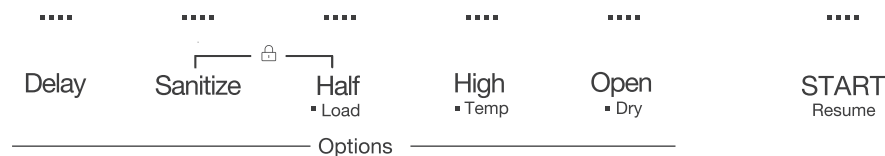

Suivez l'avancement du lave-vaisselle

En bas à droite du lave-vaisselle pendant qu'il commence à fonctionner; la lumière clignote pendant quelques secondes et s'éteint lorsque le lavage est terminé.

La lumière clignote sans interruption quand le défaut se produit pendant le processus de lavage, et vous devez vérifier la cause de l'échec en ce moment

Après avoir sélectionné le programme (cycle), chaque fois que vous appuyez sur le bouton "Delay", le temps d'affichage (88:88) augmentera de 30 minutes sur la base précédente. Appuyez et maintenez le bouton "Delay" pendant plus de 1 seconde, et le temps augmentera de 1 heure. Il entrera en mode "Delay" si appuyez sur "Start" ou ne fonctionnent pas dans les cinq secondes.

Mode d'emploi

Etape 5

Démarrer ou reprendre un Cycle

Faites couler de l'eau chaude à l'évier le plus près de votre lave-vaisselle jusqu'à ce que l'eau soit chaude. Éteignez l'eau.

Pour de meilleurs résultats de lavage de la vaisselle, l'eau devrait être à 120°F (49°C) lorsqu'elle entre dans le lave-vaisselle.

Appuyez sur le bouton démarrer. Sur les modèles de contrôle supérieurs, la porte doit être fermement fermée dans les 4 secondes suivant la pression.

Commencer. Si la porte n'est pas fermée d'ici 4 seconds, le voyant de bouton de démarrage clignote, le cycle ne démarre pas.

IMPORTANT:Après un cycle est démarré (même si les heures de retard a été sélectionné), si la porte est ouverte plus longtemps que 4 secondes, vous devez appuyer sur le début encore. START Resume

Descriptions des cycles et des options



Cette information couvre plusieurs modèles différents. Votre lave-vaisselle peut ne pas avoir tous les cycles et options décrits.

CYCLES

Auto	Cycle de détection des charges et des sols. Ce cycle est optimisé pour obtenir un meilleur nettoyage avec un minimum d'eau et d'énergie pour tous les niveaux de sol.
Heavy	Cible les sols alimentaires les plus difficiles. Utiliser pour les casseroles, casseroles, casseroles, et vaisselle.
ECO	Ce programme permet d'économiser de l'eau et de l'énergie en prolongeant le processus de lavage. Le temps.
Normal	Ce cycle est recommandé pour laver complètement une pleine charge de vaisselle normalement souillée. La sélection de ce cycle correspond par défaut aux options recommandées pour des quantités normales de sol alimentaire. L'étiquette énergétique est basée sur ce cycle.
Express	Lorsque vous avez besoin de résultats rapides, l'express Wash nettoie la vaisselle en utilisant un peu plus d'eau et l'énergie.
Rinse	Utilisez pour rincer la vaisselle, les verres et l'argenterie qui ne seront pas lavés immédiatement.
Delicate	Utiliser pour rincer la vaisselle, les verres et l'argenterie.
Lightning	Seulement pour rincer la vaisselle, les verres en quelques minutes. Ne pas utiliser de détergent.

Les temps de Cycle peuvent augmenter en fonction de la température de l'eau, l'état lourd du sol, la taille de la charge de la vaisselle, et les options sélectionnées.

L'ajout d'options ajoutera du temps au cycle. Voir les informations sur les options.

OPTIONS

Delay	Selon vos besoins, prolongez le début du lavage.
Sanitize	En augmentant la température du lavage, l'effet de désinfection est atteint.
Half Load	Quand vous n'avez pas besoin de laver beaucoup de vaisselle, choisissant cette fonction, vous pouvez réaliser le but d'économiser l'eau et l'électricité.
High Temp	Haute température: en augmentant la température du rinçage, un meilleur effet de séchage peut être réalisé.
Open Dry	Dans l'étape finale du rinçage du lave-vaisselle, la machine ouvre automatiquement la porte et expulse l'air chaud, ce qui peut obtenir un effet de séchage rapide. Lorsque la machine est finie, la porte du lave-vaisselle s'ouvre à un certain angle. À ce moment, la serrure de porte et la porte Corps sont encore attachés ensemble. Tout ce que vous avez à faire est d'ouvrir la porte. Avis: ne touchez pas ou ne poussez pas la porte après que la porte soit ouverte automatiquement, autrement Cela peut endommager la tige de porte.

Descriptions des cycles et des options

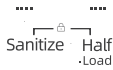
Contrôle	But du projet	Commentaires commentaires
START Resume	Appuyez sur pour démarrer un cycle de lavage.	Si la porte est ouverte pendant un cycle ou si l'alimentation est interrompue, le témoin lumineux démarre clignote. Le Cycle ne reprendra pas tant que la porte n'est pas fermée et que le démarrage est pressé. Remarque: après un cycle est démarré (jamais si heures de retard a été sélectionné) si la porte est ouverte plus de 4 secondes, le démarrage clignote jusqu'à ce que vous appuyez à nouveau sur le bouton. Puis fermez la porte pour démarrer le cycle de lavage.
On/Off	Utilisé pour la mise sous tension et la mise hors tension.	Appuyez sur 0,5 secondes pour l'allumer dans l'état d'arrêt. Appuyez et maintenez pendant 3 secondes pour éteindre la machine quand c'est mise sous tension/travail.
 Sanitize Half ·Load	Le verrouillage de contrôle évite l'utilisation non intentionnelle du lave-vaisselle entre les cycles ou les cycles et les changements d'option pendant un cycle.	Pour allumer la serrure, appuyez et maintenez SANITIZE+Half load pendant 3 secondes. La LED de verrouillage de contrôle restera allumée, indiquant qu'elle est activée et que tous les boutons sont désactivés. Si vous appuyez sur un bouton pendant que votre lave-vaisselle est verrouillé, vous entendrez «bip, bip, bip» rappel sonore. La porte du lave-vaisselle peut encore être ouverte/fermée alors que les commandes sont verrouillées. Pour éteindre la serrure, appuyez et maintenez SANITIZE pendant 3 secondes. La LED s'éteint.

Descriptions des cycles et des options

Annuler un Cycle

1. Appuyez et maintenez la puissance pendant 3 secondes pour éteindre la machine.
2. Appuyez et maintenez START pendant 5 secondes. Le lave-vaisselle entre en mode drain et s'arrête automatiquement après 25 secondes.

Changement de Cycle après le début du lave-vaisselle

Vous pouvez interrompre un cycle et redémarrer le lave-vaisselle dès le début en utilisant la procédure suivante.

1. Appuyez et maintenez la puissance pendant 3 secondes pour éteindre la machine.
2. Appuyez sur 0.5 secondes pour allumer le lave-vaisselle
3. Sélectionnez de nouveaux cycles et options.
4. Appuyez sur START.

Ajouter un plat après le début du lave-vaisselle :

1. Appuyez sur START.
2. Ouvrez légèrement la porte pour arrêter le cycle. Attendez que l'action de pulvérisation s'arrête, puis ouvrez complètement la porte.
3. Vérifiez si le couvercle du distributeur de détergent est encore fermé. S'il est ouvert, le cycle de lavage a déjà commencé et l'ajout d'un plat n'est pas recommandé.
4. Si le détergent n'a pas encore été utilisé (le couvercle du distributeur de détergent est fermé), vous pouvez ajouter un plat.
5. Fermez la porte.
6. Appuyez sur START.

Caractéristiques du lave-vaisselle

Votre lave-vaisselle peut avoir une partie ou la totalité de ces caractéristiques.

Panier d'argenterie

Utilisez les modèles de chargement suggérés, comme indiqué, pour mieux nettoyer l'argenterie.

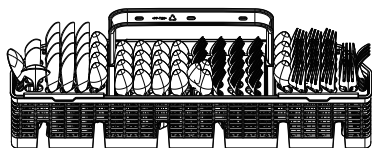

Utilisez les fentes dans le couvercle pour garder l'argenterie séparée pour un lavage optimal. Si l'argenterie ne tient pas dans les fentes désignées, tournez les couvercles vers le haut pour les enlever et mélangez les types d'argenterie pour les garder séparés. Chargez les couteaux vers le bas, les fourchettes vers le haut et alternez les cuillères pour de meilleurs résultats de nettoyage.

Dents pliantes (sur certains modèles)

Les dents pliantes situées dans le coin arrière gauche (support inférieur) prévoient un espace de chargement pratique pour les articles volumineux tels que les casseroles, les casseroles et les bols à mélanger.

Pour baisser les dents:

Poussez doucement les dents de chaque support vers le centre et posez les dents vers le bas.



Upper Basket

Étagères empilables (sur certains modèles)

Augmentez la flexibilité de chargement - les articles tels que les plats de casserole restent stables tandis que l'étagère pliante vous permet de charger des articles plus petits sur le dessus.

Étagère de tasse

Repliez l'étagère supplémentaire sur le côté gauche ou droit de la grille supérieure pour y tenir des gales de vin supplémentaires, des articles à tige ou de longs articles tels que des ustensiles et des spatules.

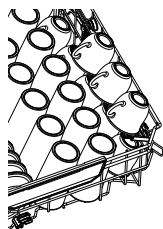

Racks supérieurs réglables (sur certains modèles)

Le support supérieur réglable peut être relevé ou abaissé pour accueillir des assiettes, des plateaux, des casseroles ou des poêles plus hauts dans les supports supérieurs ou inférieurs. Les assiettes pleine grandeur peuvent être chargées dans le support inférieur en position supérieure.

Remarque: toujours <BOS> charger les racks avant l'ajustement.

Pour soulever le rack, appuyez sur les deux régulateurs de rack et soulevez le rack jusqu'à ce qu'il soit dans la position et le niveau vers le haut.

Pour abaisser la crémaillère, appuyez sur les deux régulateurs de crémaillère et faites glisser la crémaillère à sa position inférieure. Après avoir réglé la grille supérieure, vérifiez que tous les bras de pulvérisation tournent librement.

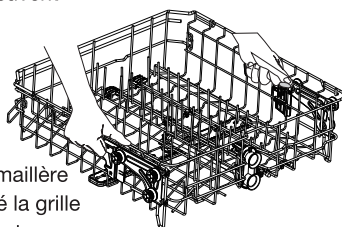

Instructions de maintenance de l'utilisateur

Nettoyage de l'extérieur

Nettoyer l'extérieur du lave-vaisselle avec un chiffon doux et humide et un détergent doux. Si votre lave-vaisselle a un extérieur en acier inoxydable, un nettoyant en acier inoxydable, tel que affresh stainless steel cleaner est recommandé. Évitez d'utiliser des produits de nettoyage abrasifs sur l'extérieur du lave-vaisselle.

Nettoyage de l'intérieur

Nettoyer l'intérieur du lave-vaisselle avec une pâte de détergent en poudre et de l'eau ou utiliser un détergent liquide pour lave-vaisselle sur une éponge humide pour nettoyer l'intérieur enroulé. Un rinçage au vinaigre blanc peut éliminer les taches blanches et les pellicules. Le vinaigre est un acide et son utilisation trop fréquente pourrait endommager votre lave-vaisselle. Mettre 2 tasses (500 mL) de vinaigre blanc dans un verre ou une tasse à mesurer allant au lave-vaisselle sur le support inférieur. Faites passer le lave-vaisselle à travers un cycle de lavage complet. Ne pas utiliser de détergent. Le vinaigre se mélangera avec l'eau de lavage.

Procédure d'entretien du lave-vaisselle

Enlèvement de l'eau dure/filmage

L'utilisation d'un produit d'entretien mensuel tel que le nettoyant pour lave-vaisselle affresh est recommandée.

Tablette nettoyante pour lave-vaisselle dans le compartiment de lavage principal du distributeur de détergent. Sélectionnez un cycle Normal et démarrez le lave-vaisselle.

Remarque: nous recommandons l'utilisation de comprimés ou paquets de détergent prémesurés de haute qualité, et le

Utilisation de l'aide de rinçage pour un usage quotidien régulier.

Si vous avez un vide d'air, vérifiez et nettoyez-le si le lave-vaisselle ne s'écoule pas bien.

Pour réduire les risques de dommages matériels pendant les vacances

Ou temps prolongé sans utilisation

Lorsque vous n'utiliserez pas le lave-vaisselle pendant les mois d'été, éteignez l'eau et l'alimentation électrique du lave-vaisselle.

Assurez-vous que les conduites d'alimentation en eau sont protégées contre le gel. Les formations de glace dans les conduites d'alimentation peuvent augmenter la pression de l'eau et endommager votre lave-vaisselle ou votre maison.

Les dommages causés par le gel ne sont pas couverts par la garantie.

Lorsque vous entreposez votre lave-vaisselle en hiver, évitez les dégâts d'eau en faisant passer votre lave-vaisselle par un personnel de service autorisé.

dépannage

Essayez d'abord les solutions suggérées ici. Si vous avez besoin d'une assistance supplémentaire ou de recommandations supplémentaires pouvant vous aider à éviter un appel de service, consultez la page de garantie de ce manuel.

Pour toute question ou préoccupation, contactez-nous par courrier à l'adresse ci-dessous :

service@ kostch.com

Veillez inclure un numéro de téléphone de jour dans la correspondance.

problème	SOLUTION SOLUTION
Le lave-vaisselle ne fonctionne pas	<p>Remarque: il est normal que le lave-vaisselle fasse une pause plusieurs fois pendant un cycle. Si le début/lumière clignote:</p> <p>Modèles de contrôle supérieurs: appuyez sur START et fermez la porte dans 4 seconds. Assurez-vous que la porte est fermée et verrouillée. Vérifier qu'il n'y a pas d'interférence avec les grandes casseroles et la Système de lavage à l'arrière du lave-vaisselle. Vérifiez pour voir si des articles dépassent par le bas ou à l'arrière de la Rack. Vérifiez également si les objets de grande taille frappent le support supérieur ou le bras de pulvérisation. Régler le chargement au besoin pour s'assurer que la porte est fermée et verrouillée.</p> <p>Appuyez sur démarrer, ou ouvrez et fermez la porte avant de sélectionner votre cycle/option. Les commandes doivent être réveillées après une période d'inactivité. Assurez-vous que la fonction contrôle/verrouillage n'est pas activée. Si l'indicateur de verrouillage de commande est allumé, appuyez et maintenez désinfecter + demi-charge pendant 3 secondes. La LED de verrouillage de contrôle s'éteint et vous pouvez alors actionner les commandes. Assurez-vous d'avoir sélectionné un cycle. Voir la section "description du Cycle et des options". Assurez-vous qu'il y a de l'électricité au lave-vaisselle. Un disjoncteur ou un fusible peut s'être déclenché. Si des lumières autres que démarrer/repandre clignotent et que l'unité ne fonctionne pas, vous devrez appeler pour le service.</p>
Le détergent reste dans le distributeur ou la tablette est sur le fond de la baignoire	<p>Vérifiez s'il y a de la vaisselle comme des feuilles à biscuits, des planches à découper ou de grands contenants, etc., qui pourraient empêcher le distributeur de détergent de s'ouvrir correctement. Assurez-vous que votre détergent est frais et sans morceaux. Si elle n'est pas terminée, vous devrez reprendre le cycle en fermant la porte Et en appuyant sur Start.</p>

dépannage

Le CYCLE tourne aussi Longue durée	<p>NOTES:</p> <p>Pour utiliser moins d'eau et réduire la consommation d'énergie, vous rencontrerez des cycles qui durent généralement jusqu'à 3 heures. Les lave-vaisselles efficaces fonctionnent plus longtemps pour économiser de l'eau et de l'énergie, tout comme le fait de rouler plus lentement une voiture permet d'économiser du gaz.</p> <p>Un réglage du chauffe-eau de 120°F (49°C) est préférable. Le lave-vaisselle retardera plus longtemps tout en chauffant l'eau plus froide. Certaines options ajouteront du temps au cycle. Voir "Cycle et Option Description "section.</p> <p>Faites couler l'eau chaude dans un robinet près du lave-vaisselle avant de commencer le cycle.</p>
Lave-vaisselle non séchant	<p>Remarque: le plastique et les objets ayant des surfaces antiadhésives sont difficiles à sécher parce qu'ils ont une surface poreuse qui a tendance à recueillir des gouttelettes d'eau. Le séchage d'une serviette peut être nécessaire. L'utilisation d'un agent de rinçage avec l'option sèche ouverte est nécessaire pour un séchage approprié. Le chargement approprié des articles peut influencer sur le séchage. (voir les instructions de chargement spécifiques dans ce guide.) Les verres et les tasses à fond concave retiennent l'eau. Cette eau peut se déverser sur d'autres objets lors du déchargement.</p> <p>Déchargez d'abord la grille inférieure. Localisez ces éléments sur le côté le plus incliné de la grille pour de meilleurs résultats.</p>
Ne remplira pas	<p>Assurez-vous que l'eau est allumée au lave-vaisselle. Vérifier que la distribution et la pulvérisation sont exemptes d'obstructions. Voir la section "pièces et caractéristiques". Vérifiez les suds dans le lave-vaisselle. Si de la mousse ou des suds sont détectés, le lave-vaisselle peut ne pas fonctionner correctement ou peut ne pas remplir avec de l'eau. Voir «feux clignotants» dans la section «dépannage».</p>

dépannage

problème	SOLUTION
L'eau reste dans la baignoire/ne s'écoulera pas	Assurez-vous que le cycle est terminé. (la lumière du cycle sera allumée sur l'écran.) Si ce n'est pas le cas. Reprendre le cycle en: Modèles de contrôle supérieurs: appuyant sur le début et fermant la porte dans 4 seconds . Si le lave-vaisselle est relié à une broyeuse de déchets alimentaires, assurez-vous que la prise knockout a été retirée de l'entrée de la broyeuse. Vérifiez s'il y a des plis dans le tuyau de vidange. Vérifiez s'il y a des obstructions de nourriture dans le drain ou l'éplucheur. Vérifiez votre fusible de maison ou disjoncteur.
Eau dure (résidu blanc sur lave-vaisselle) Intérieur ou verrerie)	Remarque: les dépôts de minéraux d'eau extrêmement dure peuvent endommager votre lave-vaisselle et rendre difficile un bon nettoyage. Un adoucisseur d'eau est fortement recommandé si votre dureté est de 15 grains ou plus. Si un adoucisseur d'eau n'est pas installé, les étapes suivantes peuvent aider: Utilisez un nettoyant commercial conçu pour les lave-vaisselle une fois par mois. Toujours utiliser un produit de rinçage. Toujours utiliser des comprimés frais de haute qualité ou des paquets de détergent pour une performance améliorée. Utilisez un additif de détergent/adoucisseur d'eau conçu pour les lave-vaisselle.
odeurs	Remarque: si le lave-vaisselle n'est pas utilisé quotidiennement, vous pouvez effectuer un cycle de rinçage avec la charge partielle jusqu'à ce qu'une pleine charge soit prête à fonctionner. Faites passer un rinçage au vinaigre au lave-vaisselle en mettant 2 tasses (500 mL) de vinaigre blanc dans une tasse à mesurer en verre droite dans la grille inférieure. Exécutez un cycle Normal avec l'option Open Dry désactivée. Ne pas utiliser de détergent. Le lave-vaisselle peut ne pas se vider correctement. Voir «l'eau reste dans la baignoire/ne s'écoulera pas» dans la section «dépannage».
bruyant	Des bruits de flèche peuvent se produire périodiquement tout au long du cycle pendant que le lave-vaisselle est drainé. Le sifflement Normal des soupapes d'eau peut être entendu périodiquement. Un bruit normal peut être entendu lorsque le distributeur de détergent s'ouvre pendant le cycle. Vous pouvez entendre le rappel sonore normal quand la porte s'ouvre automatiquement. Une mauvaise installation affectera les niveaux de bruit. Assurez-vous que les filtres sont correctement installés. Un bruit de choc peut être entendu si des articles s'étendent au-delà des supports et interfèrent avec les bras de lavage. Réajuster la vaisselle et reprendre le cycle.
Les sols alimentaires restent sur les plats	Assurez-vous que le lave-vaisselle est correctement chargé. Un chargement inapproprié peut considérablement diminuer les performances de lavage. Voir la section «utilisation du lave-vaisselle». Choisissez le cycle et l'option appropriés pour le type de sols. Le cycle lourd avec l'option Hi Temp peut être utilisé pour des charges plus dures. Assurez-vous que la température de l'eau entrante est d'au moins 49°C (120°F). Utilisez la bonne quantité de détergent frais. Plus de détergent est nécessaire pour les charges plus lourdes et les conditions d'eau dure. Gratter la nourriture de la vaisselle avant le chargement (ne pas rincer au préalable).

dépannage

problème	SOLUTION
Vaisselle sale /sudis lave-vaisselle /cycle non complet	Si le système de détection du lave-vaisselle détecte de la mousse ou des sudis il se peut que le lave-vaisselle ne fonctionne pas correctement ou ne se remplisse pas d'eau. Les Suds peuvent provenir de: Utiliser le mauvais type de détergent, comme un détergent à vaisselle pour le lavage des mains, un détergent à lessive ou un savon pour les mains. Ne pas remplacer le bouchon du distributeur du produit de rinçage après avoir rempli (ou rempli) le produit de rinçage. Utiliser une quantité excessive de détergent pour lave-vaisselle. Rinçage inadéquat du détergent de la vaisselle lavée à la main avant de la charger dans le lave-vaisselle. Appelez pour le service. Si aucune eau n'était présente dans la machine à un moment quelconque pendant un cycle de lavage chauffé, le cycle se termine et l'indicateur de propreté ne s'allume pas. Voir «ne remplira pas» dans la section «dépannage».
Dommages à la vaisselle	Un chargement inadéquat peut causer des ébrèchements ou des dommages à la vaisselle. (voir sp-Instructions de chargement spécifiques dans ce guide.)
Lumières clignotantes	Des indicateurs clignotants se produisent lorsque le cycle est interrompu ou lorsque le cycle a été interrompu par l'ouverture de la porte. Si le voyant de départ clignote, appuyez sur démarrer et fermez la porte dans les 4 secondes. Voir «commencer un Cycle» dans la section «utilisation du lave-vaisselle». Si la lumière propre ou toute autre lumière clignote et que le lave-vaisselle ne fonctionne pas, appelez pour le service.
Vaisselle trouble ou tachetée (et solution de vaisselle dure)	Ajouter ou ajuster la quantité de liquide d'aide de rinçage pour un meilleur séchage et pour réduire les taches. Voir la section «détergent et agent de rinçage». Utilisez la bonne quantité de détergent. Confirmer que le trouble est amovible en trempant le produit dans du vinaigre blanc pendant 5 minutes. Si l'opacité disparaît, c'est à cause de l'eau calcaire. Ajuster la quantité de détergent et d'aide au rinçage. Voir "eau dure (résidu blanc sur l'intérieur du lave-vaisselle ou de la verrerie)" dans la section "dépannage". Si ce n'est pas clair, c'est dû à la gravure (voir ci-dessous). Assurez-vous que la température de l'eau entrante est réglée à 120°F (49°C). Essayez d'utiliser les options Hi Temp et Sanitize. Pour éliminer les taches, faites passer un rinçage au vinaigre au lave-vaisselle. Laver et rincer la vaisselle touchée et charger dans le lave-vaisselle. Retirez tous les articles d'argenterie et de métal. Mettre 2 tasses (500 mL) de vinaigre blanc dans une tasse à mesurer en verre dans la grille inférieure. Exécutez un cycle Normal avec l'option sèche chauffée désactivée. Aucun détergent n'est nécessaire.
Eau-forte (nuage permanent)	Il s'agit d'une érosion de la surface de la verrerie et peut être causée par une combinaison de: L'eau qui est trop chaude, d'utiliser trop de détergent avec de l'eau douce, ou par pré-lavage. Le détergent a besoin de sol alimentaire pour agir sur. En cas de gravure, la verrerie est endommagée de façon permanente. Pour éviter d'autres gravures, ajustez la quantité de détergent pour correspondre à la dureté de l'eau, arrêtez le pré-lavage.
Les fuites	Assurez-vous que le lave-vaisselle a été installé correctement et est de niveau. Les Suds peuvent causer le débordement du lave-vaisselle. Mesurez le détergent avec précision et n'utilisez que des détergents conçus pour être utilisés au lave-vaisselle. Moins de détergent est nécessaire dans l'eau douce. Essayez une autre marque de détergent si le traitement continue. Pour éviter les fuites de l'aide de rinçage du distributeur, assurez-vous que le couvercle est bien fixé et éviter le surremplissage.
La baignoire est décolorée	La teneur élevée en fer dans l'eau peut décolorer la baignoire. Les aliments à base de tomate peuvent décolorer la baignoire ou la vaisselle. De grandes quantités d'aliments à base de tomates doivent être retirées de la vaisselle avant le chargement. Un nettoyant à base d'agrumes peut être utilisé pour nettoyer.

Codes d'erreur

Lorsque certains dysfonctionnements se produisent, l'apppliance affiche des codes d'erreur pour vous avertir.

Les Codes	significations	Les raisons	Causes possibles
E1	Entrée d'eau anormale/pénurie d'eau	<ol style="list-style-type: none"> 1. Pression d'eau trop basse 2. Blocage/rupture du tuyau d'entrée 3. Le robinet n'est pas allumé 4. Autres: 	<ol style="list-style-type: none"> 1. Vérifiez si la pression d'eau est entre 0.04-1.0MPa 2. Déboucher le tuyau pour éviter tout dommage 3. Vérifiez si le robinet est allumé vous pouvez entendre le rappel sonore normal quand la porte s'ouvre automatiquement 4. Contacter le service après-vente
E2	Fault in inlet valve	La vanne d'admission ne fonctionne pas	Contactez le fabricant pour le service après-vente
E4	Overflow fault	<ol style="list-style-type: none"> 1. Utilisation de la poudre à vaisselle non professionnelle 2. Accumulation d'eau externe coulant dans la machine 3. Fuite d'eau du lave-vaisselle 4. Le tuyau de drainage est bloqué, plié ou trop haut au-dessus du sol 5. La machine est installée déséquilibrée 	<ol style="list-style-type: none"> 1. Veuillez contacter le service après-vente 2. Veuillez contacter le service après-vente 3. Veuillez contacter le service après-vente 4. Déboucher le tuyau pour éviter d'être cassé 5. Ajustement et équilibre avec le sol
E5	Communication Failure	Exception en matière de Communication	Contactez le service après-vente du fabricant
E6	Failure in NTC	NTC ne fonctionne pas	Contactez le service après-vente du fabricant
E11	Failure in Autoopen door	La porte auto-ouverte ne fonctionne pas	Contactez le service après-vente du fabricant
E14	Failure in communication of display board	<ol style="list-style-type: none"> 1. Le câble du panneau d'affichage ne fonctionne pas 2. Défaillance du tableau d'affichage A/B 	<ol style="list-style-type: none"> 1. Veuillez contacter le service après-vente 2. Veuillez contacter le service après-vente

Informations sur le cycle de lavage

Programme du programme	Description du Cycle	Programme du programme	désinfecter	demi-charge	Haute température
Heavy	Temps de cycle (ouvert et sec)	165min	174min	164min	170min
	Temps de cycle (pas ouvert sec)	182min	191min	181min	187min
	Eau (L)	5.7gal(21.6L)	5.7gal(21.6L)	4.75gal(18L)	5.7gal(21.6L)
	pré-lavage	122 °F (50 °C)	122 °F (50 °C)	122 °F (50 °C)	122 °F (50 °C)
	Lavage principal	131 °F (55 °C)	131 °F (55 °C)	131 °F (55 °C)	131 °F (55 °C)
	rinçage	158 °F (70 °C)	158 °F (70 °C)	158 °F (70 °C)	158 °F (70 °C)
ECO	Temps de cycle (ouvert et sec)	148min	160min	n/a	161min
	Temps de cycle (pas ouvert sec)	165min	177min	n/a	178min
	Eau (L)	3.01gal(11.4L)	3.01gal(11.4L)	n/a	3.01gal(11.4L)
	pré-lavage	Température d'entrée d'eau	Température d'entrée d'eau	n/a	Température d'entrée d'eau
	Lavage principal	113 °F (45 °C)	113 °F (45 °C)	n/a	140 °F (60 °C)
	rinçage	140 °F (60 °C)	158 °F (70 °C)	n/a	140 °F (60 °C)
Delicate	Temps de cycle (ouvert et sec)	117min	129min	116min	130min
	Temps de cycle (pas ouvert sec)	134min	146min	133min	147min
	Eau (L)	3.70gal(14L)	3.70gal(14L)	3.17gal(12L)	3.70gal(14L)
	pré-lavage	Température d'entrée d'eau	Température d'entrée d'eau	Température d'entrée d'eau	Température d'entrée d'eau
	Lavage principal	113 °F (45 °C)	45 °C	45 °C	140 °F (60 °C)
	rinçage	140 °F (60 °C)	158 °F (70 °C)	140 °F (60 °C)	140 °F (60 °C)
Express	Temps de cycle (ouvert et sec)	n/a	n/a	n/a	n/a
	Temps de cycle (pas ouvert sec)	23min	n/a	n/a	n/a
	Eau (L)	1.85gal(7L)	n/a	n/a	n/a
	pré-lavage	n/a	n/a	n/a	n/a
	Lavage principal	113 °F (45 °C)	n/a	n/a	n/a
	rinçage	n/a	n/a	n/a	n/a
Rinse	Temps de cycle (ouvert et sec)	n/a	n/a	n/a	n/a
	Temps de cycle (pas ouvert sec)	40min	n/a	n/a	n/a
	Eau (L)	1.85gal(7L)	n/a	n/a	n/a
	pré-lavage	n/a	n/a	n/a	n/a
	Lavage principal	113 °F (45 °C)	n/a	n/a	n/a
	rinçage	140 °F (60 °C)	n/a	n/a	n/a
Lightning	Temps de cycle (ouvert et sec)	n/a	n/a	n/a	n/a
	Temps de cycle (pas ouvert sec)	14min	n/a	n/a	n/a
	Eau (L)	0.92gal(3.5L)	n/a	n/a	n/a
	pré-lavage	n/a	n/a	n/a	n/a
	Lavage principal	113 °F (45 °C)	n/a	n/a	n/a
	rinçage	n/a	n/a	n/a	n/a
Normal (super H)	Temps de cycle (ouvert et sec)	144min	156min	143min	149min
	Temps de cycle (pas ouvert sec)	161min	173min	160min	166min
	Eau (L)	5.34gal(20.2L)	5.34gal(20.2L)	4.75gal(18L)	5.34gal(20.2L)
	pré-lavage	Température d'entrée d'eau	Température d'entrée d'eau	Température d'entrée d'eau	Température d'entrée d'eau
	Lavage principal	131 °F (55 °C)	131 °F (55 °C)	131 °F (55 °C)	140 °F (60 °C)
	rinçage	140 °F (60 °C)	158 °F (70 °C)	140 °F (60 °C)	140 °F (60 °C)

Informations sur le cycle de lavage

Program	Description of Cycle	Program	Sanitize	Half Load	High Temp
Normal (H)	Temps de cycle (ouvert et sec)	125min	137min	124min	130min
	Temps de cycle (pas ouvert sec)	142min	154min	141min	147min
	Eau (L)	3.54gal (13.4L)	3.54gal (13.4L)	3.17gal (12L)	3.54gal (13.4L)
	pré-lavage	Température d'entrée d'eau	Température d'entrée d'eau	Température d'entrée d'eau	Température d'entrée d'eau
	Lavage principal	131 °F (55 °C)	131 °F (55 °C)	131 °F (55 °C)	140 °F (55 °C)
	rinçage	140 °F (60 °C)	158 °F (70 °C)	140 °F (70 °C)	140 °F (70 °C)
Normal (M)	Temps de cycle (ouvert et sec)	112min	123min	111min	120min
	Temps de cycle (pas ouvert sec)	129min	140min	128min	137min
	Eau (L)	3.54gal (13.4L)	3.54gal (13.4L)	3.17gal (12L)	3.54gal (13.4L)
	pré-lavage	Température d'entrée d'eau	Température d'entrée d'eau	Température d'entrée d'eau	Température d'entrée d'eau
	Lavage principal	122 °F (50 °C)	122 °F (50 °C)	122 °F (50 °C)	140 °F (60 °C)
	rinçage	140 °F (60 °C)	158 °F (70 °C)	140 °F (60 °C)	140 °F (60 °C)
Normal (L)	Temps de cycle (ouvert et sec)	95min	106min	94min	108min
	Temps de cycle (pas ouvert sec)	112min	113min	111min	125min
	Eau (L)	2.67gal (10.1L)	2.67gal (10.1L)	2.38gal (9L)	2.67gal (10.1L)
	pré-lavage	Température d'entrée d'eau	Température d'entrée d'eau	Température d'entrée d'eau	Température d'entrée d'eau
	Lavage principal	113 °F (45 °C)	113 °F (45 °C)	113 °F (45 °C)	140 °F (60 °C)
	rinçage	140 °F (60 °C)	158 °F (70 °C)	140 °F (60 °C)	140 °F (60 °C)
Auto (super H)	Temps de cycle (ouvert et sec)	153min	164min	152min	158min
	Temps de cycle (pas ouvert sec)	170min	181min	169min	175min
	Eau (L)	4.76gal (18L)	4.76gal (18L)	4.23gal (16L)	4.76gal (18L)
	pré-lavage	Température d'entrée d'eau	Température d'entrée d'eau	Température d'entrée d'eau	Température d'entrée d'eau
	Lavage principal	131 °F (55 °C)	131 °F (55 °C)	131 °F (55 °C)	140 °F (60 °C)
	rinçage	140 °F (60 °C)	158 °F (70 °C)	140 °F (60 °C)	140 °F (60 °C)
Auto (H)	Temps de cycle (ouvert et sec)	134min	146min	133min	139min
	Temps de cycle (pas ouvert sec)	151min	163min	150min	156min
	Eau (L)	3.75gal (14.2L)	3.75gal (14.2L)	3.17gal (12L)	3.75gal (14.2L)
	pré-lavage	Température d'entrée d'eau	Température d'entrée d'eau	Température d'entrée d'eau	Température d'entrée d'eau
	Lavage principal	131 °F (55 °C)	131 °F (55 °C)	131 °F (55 °C)	140 °F (60 °C)
	rinçage	140 °F (60 °C)	158 °F (70 °C)	140 °F (60 °C)	140 °F (60 °C)
Auto (M)	Temps de cycle (ouvert et sec)	127min	138min	125min	135min
	Temps de cycle (pas ouvert sec)	144min	155min	142min	152min
	Eau (L)	3.75gal (14.2L)	3.75gal (14.2L)	3.17gal (12L)	3.75gal (14.2L)
	pré-lavage	Température d'entrée d'eau	Température d'entrée d'eau	Température d'entrée d'eau	Température d'entrée d'eau
	Lavage principal	122 °F (50 °C)	122 °F (50 °C)	122 °F (50 °C)	140 °F (60 °C)
	rinçage	140 °F (70 °C)	158 °F (70 °C)	140 °F (60 °C)	140 °F (60 °C)
Auto (L)	Temps de cycle (ouvert et sec)	104min	115min	111min	117min
	Temps de cycle (pas ouvert sec)	121min	132min	128min	134min
	Eau (L)	2.88gal (10.9L)	2.88gal (10.9L)	2.62gal (9.9L)	2.88gal (10.9L)
	pré-lavage	Température d'entrée d'eau	Température d'entrée d'eau	Température d'entrée d'eau	Température d'entrée d'eau
	Lavage principal	131 °F (45 °C)	113 °F (45 °C)	113 °F (45 °C)	140 °F (60 °C)
	rinçage	140 °F (60 °C)	158 °F (70 °C)	140 °F (60 °C)	140 °F (60 °C)

Garantie et service

Garantie et service

Ce produit a été fabriqué par Shanghai Hanyi E-commerce Co. Ltd. Rm.502-16, No. 27 Meisheng Rd. China (Shanghai) Pilot Free Trade Zone Shanghai CHINA200131

Pour le service client, veuillez envoyer un e-mail à service@kostch.com Pour connaître la politique de garantie et de service la plus récente, veuillez consulter notre site www.kostch.com/warranty-services/

Pour les demandes de service sous garantie, veuillez visiter notre site Web à l'adresse www.kostch.com/process-warranty/

Remarque: vous devez fournir une preuve d'achat et une date d'installation pour toute demande de service sous garantie.

KOSTCH



Informations relatives au service de garantie

Utilisation résidentielle

Les appareils KOSTCH sont destinés exclusivement à un usage domestique résidentiel normal.

Utilisation commerciale ou non résidentielle

Toute utilisation du produit dans un cadre commercial, professionnel, locatif, institutionnel ou dans tout autre environnement non résidentiel est considérée comme une utilisation commerciale.

Pour les produits utilisés dans des conditions commerciales ou non résidentielles, la garantie est limitée à :

Une couverture des pièces uniquement pendant six (6) mois à compter de la date d'achat initiale.

La main-d'œuvre, le service, l'installation et tous les autres coûts connexes ne sont pas couverts en cas d'utilisation commerciale ou non résidentielle.

Coordonnées du service de garantie

Pour toute demande de service de garantie ou pour toute question, veuillez contacter :

service@kostch.com