

evOLUTION®

R230

DCT

009-0004 009-0004X

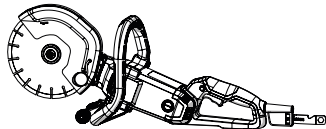

R255

DCT

010-0004 010-0004X

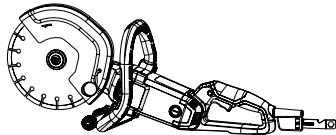

R300

DCT

012-0004 012-0004X

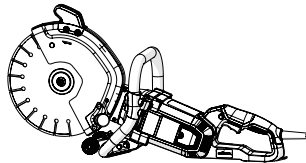

R12

DCT

012-0004A 012-0004AX

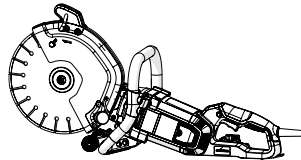

R14

DCT

130-0004 130-0004X

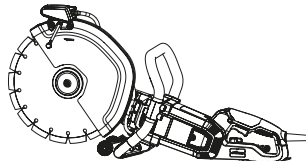

Original Instructions
Instructions Originales
Instrucciones Originales



009-0904

	R230DCT		R255DCT		R300DCT		R12DCT		R14DCT	
Product Code USA	009-0004	009-0004X	010-0004	010-0004X	012-0004	012-0004X	012-0004A	012-0004AX	130-0004	130-0004X
Motor USA (120V~60Hz)	15A		15A		15A		15A		20A	
Rated Speed (min ⁻¹)	6000		6000		120V: 4600		120V: 4600		3750	
Recommended Max duty cycle	20 mins									
Net Weight (lbs)	15.7 lbs		16.1 lbs		21.4 lbs		21.4 lbs		31.3 lbs	
Cable Length	3m (10ft)		4m (13ft)		10ft		13ft		13ft	
Spindle Thread Size	M8									
Cutting Capacity At 90°	90mm (3-1/12")		102.5mm (4-1/16")		115mm (4-1/2")		115mm (4-1/2")		130mm (5-1/8")	
Blade Supplied	General Diamond	No Blade Included	General Diamond	No Blade Included	Premium Diamond	No Blade Included	Premium Diamond	No Blade Included	Premium Diamond	No Blade Included
Diameter	230mm (9")		255mm (10")		300mm (12")		300mm (12")		350mm (14")	
USA Bore	7/8"		7/8"		1"		1"		1"	
NOISE & VIBRATION DATA										
Sound Pressure Max L _{pa}	98.0dB(A) K=3dB(A)									
Sound Power Level Max L _{wa}	109.0dB(A) K=3dB(A)									
Handle Vibration Max Level	6.15m/s ² K=1.5m/s ²									

LABELS & SYMBOLS	
	Warning
	Read Instructions
	Wear Safety Goggles
	Wear Ear Protection
	Wear Dust Protection
	Wear Head Protection
	Wear Safety Gloves
	Wear Safety Boots
	Keep Hands Away
	Protection Class II Double Insulated
	Waste Electrical & Electronic Equipment
	Triman - Waste Collection & Recycling
	Only use diamond blades. Do not use toothed blades.
	Do not use defected or broken blades
	High risk of kickback
	Risk of dust inhalation
	Risk of Fire. Ensure surrounding area is free from flammable materials.
	Unlock
	Lock
	Purchase separately

INTENDED USE OF THIS POWER TOOL

This product is a disc cutter saw and has been designed to be used with diamond blades only. Only use accessories designed for use in this machine and/or those recommended specifically by Evolution Power Tools Ltd.

When fitted with an appropriate blade this machine can be used to cut: brick, paving, concrete and related construction materials, steel, non-ferrous metals and natural stone.

GENERAL POWER TOOL SAFETY WARNINGS

! **WARNING:** Read all safety warnings, instructions, illustrations and specifications provided with this power tool. Failure to follow all instructions listed below may result in electric shock, fire and/or serious injury.

Save all warnings and instructions for future reference. The term "power tool" in the warnings refers to your mains-operated (corded) power tool or battery-operated (cordless) power tool.

WORK AREA SAFETY

- **Keep work area clean and well lit.** Cluttered or dark areas invite accidents.
- **Do not operate power tools in explosive atmospheres, such as in the presence of flammable liquids, gases or dust.** Power tools create sparks which may ignite the dust or fumes.
- **Keep children and bystanders away while operating a power tool.** Distractions can cause you to lose control.

ELECTRICAL SAFETY

- **Power tool plugs must match the outlet. Never modify the plug in any way. Do not use any adapter plugs with earthed (grounded) power tools.** Unmodified plugs and matching outlets will reduce the risk of electric shock.
- **Avoid body contact with earthed or grounded surfaces, such as pipes, radiators, ranges and refrigerators.** There is an increased risk of electric shock if your body is earthed or grounded.
- **Do not expose power tools to rain or wet conditions.** Water entering a power tool will increase the risk of electric shock.
- **Do not abuse the cord. Never use the cord for carrying, pulling or unplugging the power tool. Keep cord away from heat, oil, sharp edges or moving parts.** Damaged or entangled cords increase the risk of electric shock.
- **When operating a power tool outdoors, use an extension cord suitable for outdoor use.** Use of a cord suitable for outdoor use reduces the risk of electric shock.
- **If operating a power tool in a damp location is unavoidable, use a residual current device (RCD) protected supply.** Use of an RCD reduces the risk of electric shock.

PERSONAL SAFETY

- **Stay alert, watch what you are doing and use common sense when operating a power tool. Do not use a power tool while you are tired or under the influence of drugs, alcohol or medication.** A moment of inattention while operating power tools may result in serious personal injury.
- **Use personal protective equipment. Always wear eye protection.** Protective equipment such as a dust mask, non-skid safety shoes, hard hat or hearing protection used for appropriate conditions will reduce personal injuries.
- **Prevent unintentional starting. Ensure the switch is in the off-position before connecting to power source and/or battery pack, picking up or carrying the tool.** Carrying power tools with your finger on the switch or energising

power tools that have the switch on invites accidents.

- **Remove any adjusting key or wrench before turning the power tool on.** A wrench or key left attached to a rotating part of a power tool may result in personal injury.
- **Do not overreach. Keep proper footing and balance at all times.** This enables better control of the power tool in unexpected situations.
- **Dress properly. Do not wear loose clothing or jewellery. Keep your hair and clothing away from moving parts.** Loose clothes, jewellery or long hair can be caught in moving parts.
- **If devices are provided for the connection of dust extraction and collection facilities, ensure that these are connected and properly used.** Use of dust collection can reduce dust-related hazards.
- **Do not let familiarity gained from frequent use of tools allow you to become complacent and ignore tool safety principles.** A careless action can cause severe injury within a fraction of a second.

POWER TOOL USE AND CARE

- **Do not force the power tool. Use the correct power tool for your application.** The correct power tool will do the job better and safer at a rate for which it was designed.
- **Do not use the power tool if the switch does not turn it on and off.** Any power tool that cannot be controlled with the switch is dangerous and must be repaired.
- **Disconnect the plug from the power source and/or remove the battery pack, if detachable, from the power tool before making any adjustments, changing accessories, or storing power tools.** Such preventive safety measures reduce the risk of starting the power tool accidentally.
- **Store idle power tools out of the reach of children and do not allow persons unfamiliar with the power tool or these instructions to operate the power tool.** Power tools are dangerous in the hands of untrained users.
- **Maintain power tools and accessories. Check for misalignment or binding of moving parts, breakage of parts and any other condition that may affect the power tool's operation. If damaged, have the power tool repaired before use.** Many accidents are caused by poorly maintained power tools.
- **Keep cutting tools sharp and clean.** Properly maintained cutting tools with sharp cutting edges are less likely to bind and are easier to control.
- **Use the power tool, accessories and tool bits etc. in accordance with these instructions, taking into account the working conditions and the work to be performed.** Use of the power tool for operations different from those intended could result in a hazardous situation.
- **Keep handles and grasping surfaces dry, clean and free from oil and grease.** Slippery handles and grasping surfaces do not allow for safe handling and control of the tool in unexpected situations.

POWER TOOL SERVICE

- **Have your power tool serviced by a qualified repair person using only identical replacement parts.** This will ensure that the safety of the power tool is maintained.

SAFETY INSTRUCTIONS FOR CUT OFF SAWS

- **The guard provided with the tool must be securely attached to the power tool and positioned for maximum safety, so the least amount of wheel is exposed towards the operator. Position yourself and bystanders away from the plane of the rotating wheel.** The guard helps to protect operator from broken wheel fragments and accidental contact with wheel.
- **Use only diamond cut-off wheels for your power tool.** Just because an accessory can be attached to your power tool, it does not assure safe operation.

- **The rated speed of the accessory must be at least equal to the maximum speed marked on the power tool.** Accessories running faster than their rated speed can break and fly apart.
- **Wheels must be used only for recommended applications. For example: do not grind with the side of cut-off wheel.** Abrasive cut-off wheels are intended for peripheral grinding, side forces applied to these wheels may cause them to shatter.
- **Always use undamaged wheel flanges that are of correct diameter for your selected wheel.** Proper wheel flanges support the wheel thus reducing the possibility of wheel breakage.
- **The outside diameter and the thickness of your accessory must be within the capacity rating of your power tool.** Incorrectly sized accessories cannot be adequately guarded or controlled.
- **The arbour size of wheels and flanges must properly fit the spindle of the power tool.** Wheels and flanges with arbour holes that do not match the mounting hardware of the power tool will run out of balance, vibrate excessively and may cause loss of control.
- **Do not use damaged wheels. Before each use, inspect the wheels for chips and cracks. If power tool or wheel is dropped, inspect for damage or install an undamaged wheel. After inspecting and installing the wheel, position yourself and bystanders away from the plane of the rotating wheel and run the power tool at maximum no load speed for one minute.** Damaged wheels will normally break apart during this test time.
- **Wear personal protective equipment. Depending on application, use face shield, safety goggles or safety glasses. As appropriate, wear dust mask, hearing protectors, gloves and shop apron capable of stopping small abrasive or workpiece fragments.** The eye protection must be capable of stopping flying debris generated by various operations. The dust mask or respirator must be capable of filtering particles generated by your operation. Prolonged exposure to high intensity noise may cause hearing loss.
- **Keep bystanders a safe distance away from work area. Anyone entering the work area must wear personal protective equipment.** Fragments of workpiece or of a broken wheel may fly away and cause injury beyond immediate area of operation.
- **Hold the power tool by insulated gripping surfaces only, when performing an operation where the cutting accessory may contact hidden wiring or its own cord.** Cutting accessory contacting a "live" wire may make exposed metal parts of the power tool "live" and could give the operator an electric shock.
- **Position the cord clear of the spinning accessory.** If you lose control, the cord may be cut or snagged and your hand or arm may be pulled into the spinning wheel.
- **Never lay the power tool down until the accessory has come to a complete stop.** The spinning wheel may grab the surface and pull the power tool out of your control.
- **Do not run the power tool while carrying it at your side.** Accidental contact with the spinning accessory could snag your clothing, pulling the accessory into your body.
- **Regularly clean the power tool's air vents.** The motor's fan will draw the dust inside the housing and excessive accumulation of powdered metal may cause electrical hazards.
- **Do not operate the power tool near flammable materials.** Sparks could ignite these materials.

FURTHER SAFETY INSTRUCTIONS FOR ABRASIVE CUTTING-OFF OPERATION

Kickback and related warnings

Kickback is a sudden reaction to a pinched or snagged rotating wheel. Pinching or snagging causes rapid stalling of the rotating wheel which in turn causes the uncontrolled

power tool to be forced in the direction opposite of the wheel's rotation at the point of the binding. For example, if an abrasive wheel is snagged or pinched by the workpiece, the edge of the wheel that is entering into the pinch point can dig into the surface of the material causing the wheel to climb out or kick out. The wheel may either jump toward or away from the operator, depending on direction of the wheel's movement at the point of pinching. Abrasive wheels may also break under these conditions. Kickback is the result of power tool misuse and/or incorrect operating procedures or conditions and can be avoided by taking proper precautions as given below.

- **Maintain a firm grip on the power tool and position your body and arm to allow you to resist kickback forces. Always use auxiliary handle, if provided, for maximum control over kickback or torque reaction during start-up.** The operator can control torque reactions or kickback forces, if proper precautions are taken.
- **Never place your hand near the rotating accessory.** Accessory may kickback over your hand.
- **Do not position your body in line with the rotating wheel.** Kickback will propel the tool in direction opposite to the wheel's movement at the point of snagging.
- **Use special care when working corners, sharp edges etc. Avoid bouncing and snagging the accessory.** Corners, sharp edges or bouncing have a tendency to snag the rotating accessory and cause loss of control or kickback.
- **Do not attach a saw chain, woodcarving blade, segmented diamond wheel with a peripheral gap greater than 10 mm or toothed saw blade.** Such blades create frequent kickback and loss of control.
- **Do not "jam" the wheel or apply excessive pressure. Do not attempt to make an excessive depth of cut.** Overstressing the wheel increases the loading and susceptibility to twisting or binding of the wheel in the cut and the possibility of kickback or wheel breakage.
- **When wheel is binding or when interrupting a cut for any reason, switch off the power tool and hold the power tool motionless until the wheel comes to a complete stop. Never attempt to remove the wheel from the cut while the wheel is in motion otherwise kickback may occur.** Investigate and take corrective action to eliminate the cause of wheel binding.
- **Do not restart the cutting operation in the workpiece. Let the wheel reach full speed and carefully re-enter the cut.** The wheel may bind, walk up or kickback if the power tool is restarted in the workpiece.
- **Support panels or any oversized workpiece to minimize the risk of wheel pinching and kickback.** Large workpieces tend to sag under their own weight. Supports must be placed under the workpiece near the line of cut and near the edge of the workpiece on both sides of the wheel.
- **Use extra caution when making a "pocket cut" into existing walls or other blind areas.** The protruding wheel may cut gas or water pipes, electrical wiring or objects that can cause kickback.
- **Wear a dust mask.** Exposure to dust particles can be harmful to your health and make it difficult to breathe. Use a dust extraction system and wear a suitable protective mask.
- **Wear noise protection.** Exposure to high volumes of noise may cause hearing damage.
- **Do not use any abrasive wheels.**
- **Use only saw blades that comply with the characteristics specified in this manual.**
- **Use only saw blade diameter(s) in accordance with the markings.**
- **Use only saw blades with a speed marking that is higher than or equal to the speed marked on the tool.**
- **Use only saw blades recommended by the manufacturer.**

RESIDUAL RISKS

Even with application of safety standards and using the tool as prescribed, certain residual risks can remain:

- Risk of personal injury due to prolonged use.
- Risk of injury caused by dust.
- Risk of injury caused by flying objects.
- Risk of burns due to accessories becoming hot.
- Risk of electric shock due to cutting through electric cables. When cutting through floors, ceilings of walls ensure there are no hidden cables or water pipes.

CLEANING AND MAINTENANCE

 **WARNING:** Disconnect the tool from the power source before any adjustments, cleaning, or maintenance is carried out.

- Use compressed air to blow dirt out of the main housing air vents and the blade guard. Wear approved eye protection and a dust mask.
- Use a cloth dampened with water to clean the other areas of the tool. Never use solvent based or harsh chemicals of any type as this may weaken, damage or destroy plastic components.
- Do not attempt to modify the tool or accessories in any way.
- When servicing only use Evolution original parts and carried out by a qualified person.

NOISE WARNING

 **WARNING:** The noise emissions during actual use of the power tool can differ from the declared values depending on the ways in which the tool is used especially what kind of workpiece is processed.

 **WARNING:** The need to identify safety measures to protect the operator that are based on an estimation of exposure in the actual conditions of use (taking account of all parts of the operating cycle such as the times when the tool is switched off and when it is running idle in addition to the trigger time).

The declared noise emission value(s) have been measured in accordance with a standard test method and may be used for comparing one tool with another. The declared noise emission value(s) may also be used in a preliminary assessment of exposure.

ENVIRONMENTAL PROTECTION





Waste electrical products should not be disposed of with household waste. Please recycle where facilities exist. Check with your Local Authority or retailer for recycling advice.

PRODUCT OVERVIEW KEY

- A. Safety lock button
- B. Trigger switch
- C. Multi-tool
- D. Cutting disc
- E. Blade guard
- F. Dust extraction port*
- G. Wheeled cutting aid
- H. Blade lock
- I. Dust suppression**
- J. Water control valve**
- K. Water control electrical valve (R14DCT only)

ASSEMBLY

 **WARNING:** To reduce risk of injury, disconnect the tool from the power source before installing, repositioning or removing accessories.

 **WARNING:** Only connect the plug to the power source just before starting the saw.

SETTING UP THE SAW

- Fig. 1 Assembling the blade
- Fig. 2 Removing the blade
- Fig. 3 Assembling the wheeled undercarriage
- Fig. 4 Adjusting the blade guard position***
- Fig. 5 Using dust extraction*

DUST SUPPRESSION**

Fig. 6 120V Models (United States)

- Connect saw to power supply.
- If the indicator light shows green (b), carry out the following steps.
- Press the Test button (a) and the green indicator will disappear.
- Press the Reset button (c) and the green indicator will be visible. The RCD is now ready for use.

Note: If the RCD trips during use, simply press RESET.

Note: It is recommended that the machine should always be supplied, via a RCD, with a rated residual current of 30mA or less.

Note: If the indicator light shows red, a problem may exist, if unable to reset after tripping, the RCD will need to be replaced immediately.

Fig. 7 Dust suppression for R12DCT and R14DCT models

Note: All R14DCT models are fitted with a manual AND electrical valve eliminating the need to manually turn water off and on when using the machine. When the manual valve is moved to the ON position, (fig. 7.3) slight depression of the trigger (fig. 7.4) causes the electrical valve to open allowing water to flow to the blade before the motor is started with full depression of the trigger, it will remain open until the trigger is released. The manual valve can also be used to control the amount of water that is allowed to flow to the blade.

Fig. 8 Manual override of electrical valve

Note: For R14DCT models, if the electrical valve is damaged and automatic water flow is not working, a manual override can be performed. Use a screwdriver to remove the front panel of the electrical valve to reveal the internal pipe. A screw is stored (Fig.8a) which can be removed and screwed into the opening (Fig.8b) to pierce the internal piping. This will allow water to flow through when the valve is in the ON position. Please contact Evolution Power Tools to request a repair for your tool.

PRE-CUTTING CHECKS

- Ensure that the power supply matches the requirements specified on the machines rating plate.
- If an extension cable is required it must be of a suitable type for the work environment. If used outdoors it should be waterproof and so labelled.
- The manufacturers instructions should be followed when using an extension cable.
- Route any extension cable so that it does not pose a

trip (or any other) hazard to the operator, colleagues or any bystanders.

CUTTING

Fig.9 Cutting operation

 **WARNING:** Ensure the workpiece is supported for stable cutting. Allow the blade to reach maximum speed before starting the cut. Cut smoothly and allow the blade to do the work without forcing the blade.

 **WARNING:** For R14DCT models, there is a LED light located near the rear handle to indicate cutting pressure:

- **Solid green light:** Cutting pressure is correct.
- **Solid red light:** Too much pressure is being applied, operator should ease off until the LED light shows green, the blade speed will reduce if the saw is overworked.
- **Flashing red light:** Increased pressure will stall the blade. User will be required to remove the blade from the workpiece and re-engage the trigger for the tool to reset.

















 **WARNING:** Do not attempt to cut curved or zig-zag lines. Never use the side of the blade as a cutting surface. Never use to perform inclination cutting.

*Excludes R14DCT models.

**R12DCT and R14DCT models only.

***R300DCT, R12DCT and R14DCT models only.

	R230DCT		R255DCT		R300DCT		R12DCT		R14DCT	
Code produit USA	009-0004	009-0004X	010-0004	010-0004X	012-0004	012-0004X	012-0004A	012-0004AX	130-0004	130-0004X
Moteur USA (120 V ~ 60 Hz)	15 A		15 A		15 A		15 A		20 A	
Vitesse nominale (min ⁻¹)	6000		6000		120V: 4600		120V: 4600		3750	
Cycle de service max. recommandé	20 min									
Poids net (lbs)	15,7 lbs		16,1 lbs		21,4 lbs		21,4 lbs		31,3 lbs	
Longueur du câble	3 m (10 pieds)		4 m (13 pieds)		3 m (10 pieds)		4 m (13 pieds)		4 m (13 pieds)	
Filetage de la broche dimensions	M8									
Capacité de coupe à 90°	90 mm (3-1/2")		102,5 mm (4-1/16")		115 mm (4-1/2")		115 mm (4-1/2")		130 mm (5-1/8")	
Lame fournie	Diamant standard	Pas de lame fournie	Diamant standard	Pas de lame fournie	Diamant haut de gamme	Pas de lame fournie	Diamant haut de gamme	Pas de lame fournie	Diamant haut de gamme	Pas de lame fournie
Diamètre	230 mm (9")		255 mm (10")		300 mm (12")		300 mm (12")		350 mm (14")	
Alésage USA	7/8"		7/8"		1"		1"		1"	
NIVEAUX SONORES ET VIBRATOIRES										
Pression acoustique maximale L _{p,a}	98,0 dB(A) K=3 dB(A)									
Niveau de puissance acoustique maximal L _{p,a}	109,0 dB(A) K=3 dB(A)									
Niveau maximal de vibration dans la poignée	6,15 m/s ² K=1,5 m/s ²									

ÉTIQUETTES ET SYMBOLES	
	Avertissement
	Lisez le mode d'emploi
	Portez des lunettes de sécurité
	Portez des protections auditives
	Portez un dispositif de protection contre la poussière
	Portez un dispositif de protection de la tête
	Portez des gants de protection
	Portez des bottes de protection
	Tenez vos mains à l'écart
	Protection de catégorie II Double Isolation
	Déchets électriques & équipement électronique
	Triman - Déchets Collecte et recyclage
	N'utilisez que des lames diamantées. N'utilisez pas de lames dentées.
	N'utilisez pas de lames défectueuses ou cassées
	Risque élevé d'effet de recul
	Risque d'inhalation de poussière
	Risque d'incendie. Assurez-vous que la zone environnementale est exempte de matériaux inflammables.
	Déverrouiller
	Verrouiller
	En vente séparément

USAGE PRÉVU DE CET OUTIL ÉLECTRIQUE

Ce produit est une scie circulaire conçue pour fonctionner uniquement avec des lames diamantées. Utilisez uniquement des accessoires conçus pour l'utilisation avec cet appareil et/ou ceux spécifiquement recommandés par Evolution Power Tools Ltd.

Lorsqu'il est équipé d'une lame appropriée, cet appareil peut être utilisé pour couper les matériaux suivants : brique, pavage, béton et matériaux de construction associés, acier, métaux non-ferreux et pierre naturelle.

AVERTISSEMENTS GÉNÉRAUX RELATIFS À LA SÉCURITÉ DE L'OUTIL ÉLECTRIQUE

⚠ AVERTISSEMENT : Veuillez lire tous les avertissements de sécurité ainsi que toutes les instructions, illustrations et spécifications fournis avec cet outil électrique. Le non-respect des consignes répertoriées ci-dessous peut entraîner des électrocutions, des incendies et/ou des blessures graves.

Conservez tous les avertissements de sécurité et toutes les instructions pour vous y reporter par la suite. Dans les avertissements, le terme « outil électrique » fait référence aux outils électriques fonctionnant sur secteur (avec fil) ou sur batterie (sans fil).

SÉCURITÉ DE L'ESPACE DE TRAVAIL

- **L'espace de travail doit être propre et suffisamment éclairé.** Les espaces sombres et encombrés sont propices aux accidents.
- **Ne mettez pas en marche votre outil électrique dans un environnement explosif, ou en présence de liquide, de gaz ou de poussière inflammables.** Les outils électriques produisent des étincelles qui peuvent faire enflammer la poussière ou les fumées.
- **Tenez les enfants et les spectateurs à l'écart lorsque vous utilisez un outil électrique.** Les distractions peuvent causer une perte de contrôle.

SÉCURITÉ ÉLECTRIQUE

- **Les fiches des outils électriques doivent correspondre à la prise secteur utilisée. Ne modifiez jamais la fiche, de quelque façon que ce soit. N'utilisez jamais d'adaptateurs de fiche avec des outils reliés à la terre.** Les fiches et prises non modifiées réduisent le risque d'électrocution.
- **Évitez tout contact du corps avec des surfaces mises à la terre, telles que tuyaux, radiateurs, cuisinières et réfrigérateurs.** Le risque d'électrocution est accru si votre corps est relié à la terre.
- **N'exposez pas les outils électriques à l'eau ou à l'humidité.** La pénétration d'eau dans ces outils accroît le risque d'électrocution.
- **Ne maltraitez pas le cordon d'alimentation. N'utilisez jamais le câble d'alimentation pour transporter l'outil et ne débranchez jamais l'appareil en tirant sur le câble. Tenez le câble à l'écart de la chaleur, de l'huile, d'objets tranchants et des pièces en mouvement.** Un câble endommagé ou emmêlé accroît le risque d'électrocution.
- **Pour les travaux à l'extérieur, utilisez un cordon spécialement conçu à cet effet.** L'utilisation d'un câble conçu pour l'usage extérieur réduit le risque d'électrocution.
- **Si l'utilisation de l'outil électrique dans des endroits humides est inévitable, utilisez une prise protégée par un dispositif de courant différentiel résiduel (DCR).** L'utilisation d'un dispositif de courant différentiel résiduel (DCR) réduit le risque d'électrocution.

SÉCURITÉ PERSONNELLE

- **Restez attentif, prêtez attention au travail que vous êtes en train d'effectuer et faites preuve de bon sens lors de l'utilisation de tout outil électrique. N'utilisez pas d'outil électrique si vous êtes fatigué(e) ou sous l'influence de l'alcool, de drogues ou de médicaments.** Un moment d'inattention pendant l'utilisation d'un outil électrique peut entraîner des blessures graves.
- **Utilisez un équipement de protection individuelle. Portez toujours un dispositif de protection oculaire.** L'équipement de sécurité, tel qu'un masque filtrant, des chaussures de sécurité antidérapantes, un casque ou une protection auditive, utilisé dans des conditions appropriées, réduira le risque de blessures.
- **Évitez les démarrages imprévisibles. Assurez-vous que l'interrupteur est en position d'arrêt avant de brancher l'outil sur une prise secteur et/ou un bloc-piles, de ramasser ou de transporter l'outil.** Le fait de porter un outil électrique avec le doigt sur son interrupteur ou de brancher un outil dont l'interrupteur est en position de marche peut causer un accident.
- **Retirez les clés de réglage ou les clés à écrous avant de mettre l'outil en marche.** Une clé à écrous ou une clé laissée sur une pièce rotative d'un outil électrique pourrait causer de graves dommages corporels.
- **Ne travaillez pas à bout de bras. Gardez toujours un bon appui et un bon équilibre.** Ceci permettra de mieux contrôler l'outil électrique en cas de situation imprévue.
- **Habilitez-vous de manière appropriée. Ne portez ni vêtements amples, ni bijoux. Gardez vos cheveux et vêtements à l'écart des pièces en mouvement.** Les vêtements amples, les bijoux et les cheveux longs peuvent se prendre dans les pièces en mouvement.
- **Si les outils sont équipés de dispositifs de dépoussiérage, assurez-vous qu'ils sont connectés et correctement utilisés.** L'usage de ces dispositifs de collecte des poussières peut réduire les dangers présentés par la poussière.
- **Ne vous montrez pas trop sûr de vous et n'ignorez pas les précautions de sécurité d'un outil à cause de la familiarité acquise avec son utilisation fréquente.** Toute action imprudente risque d'entraîner de graves blessures en une fraction de seconde.

UTILISATION ET ENTRETIEN DES OUTILS ÉLECTRIQUES

- **Ne forcez pas l'outil électrique. Utilisez l'outil électrique approprié pour le travail.** Un outil électrique approprié exécutera mieux le travail et de façon moins dangereuse s'il est utilisé dans les limites prévues de son utilisation.
- **N'utilisez pas l'outil si l'interrupteur ne permet pas de le mettre en marche et de l'arrêter.** Tout outil électrique qui ne peut pas être contrôlé par son interrupteur est dangereux et doit être réparé.
- **Débranchez la prise de la source d'alimentation électrique et/ou, si elle est amovible, retirez la batterie de l'outil électrique avant d'effectuer des réglages, de changer des accessoires ou de ranger les outils électriques.** Ces mesures de sécurité préventives réduisent les risques de démarrage accidentel de l'outil électrique.
- **Lorsque vous avez fini de vous en servir, rangez les outils électriques hors de portée des enfants et empêchez les personnes qui ne connaissent pas l'outil électrique ou le présent mode d'emploi de l'utiliser.** Les outils électriques sont dangereux lorsqu'ils sont utilisés par des personnes non initiées.
- **Entretenez les outils électriques et leurs accessoires. Vérifiez qu'aucune pièce mobile ne soit décalée ou bloquée, qu'aucune pièce ne soit brisée et assurez-vous qu'aucun autre problème risque d'affecter le bon fonctionnement de l'outil électrique.** En cas de dommages, faites réparer l'outil électrique avant de l'utiliser de nouveau. Beaucoup d'accidents sont causés par des outils électriques mal entretenus.
- **Gardez les outils bien affûtés et propres.** Des outils

correctement entretenus et dont les tranchants sont bien affûtés risquent moins de se bloquer et sont plus faciles à contrôler.

- **Utilisez l'outil électrique, les accessoires et les embouts, etc., conformément au présent mode d'emploi pour les utilisations pour lesquelles ils sont conçus, en tenant compte des conditions et du type de travail à exécuter.** L'usage d'un outil électrique pour des utilisations pour lesquelles il n'est pas conçu peut être dangereux.
- **Faites en sorte que les poignées et les surfaces de prises soient toujours sèches, propres et dénuées d'huile ou de graisse.** Des poignées ou des surfaces de prises glissantes ne permettent pas la manipulation et le contrôle de l'outil en toute sécurité lors de situations imprévues.

ENTRETIEN DE L'OUTIL ÉLECTRONIQUE

- **L'entretien de votre outil électrique doit être confié à un technicien qualifié, utilisant exclusivement des pièces identiques à celles d'origine.** Ceci assurera le maintien de la sécurité de l'outil électrique.

CONSIGNES DE SÉCURITÉ POUR LES SCIES À TRONÇONNER

- **La protection fournie avec l'outil doit être solidement fixée à l'outil électrique et positionnée pour garantir une sécurité maximale, de sorte qu'une portion du disque aussi réduite que possible soit exposée en direction l'opérateur. Positionnez-vous et les autres personnes présentes à distance du plan du disque en rotation.** La protection contribue à protéger l'opérateur des fragments de disque cassé et de tout contact accidentel avec le disque.
- **Utilisez uniquement des disques de coupe diamantés pour votre outil électrique.** Le fait qu'un accessoire puisse être fixé sur votre outil électrique ne garantit pas qu'il puisse être utilisé en toute sécurité.
- **La vitesse nominale de l'accessoire doit être au moins égale à la vitesse maximale indiquée sur l'outil électrique.** Les accessoires fonctionnant plus vite que leur vitesse nominale peuvent se briser et voler en éclats.
- **Les disques ne doivent être utilisés que pour les applications recommandées. Par exemple, ne meulez pas avec la tranche d'un disque de coupe.** Les disques de coupe abrasifs sont conçus pour le meulage périphérique, les forces latérales appliquées sur ces disques risquent de les briser.
- **Utilisez toujours des flasques de disques dont le diamètre est adapté au disque sélectionné.** Des flasques de disques adaptées soutiennent le disque et réduisent donc le risque que le disque se brise.
- **Le diamètre externe et l'épaisseur de votre accessoire doivent être conformes à la puissance nominale de votre outil électrique.** Il est impossible de protéger ou de contrôler des accessoires de la mauvaise taille.
- **La taille de l'arbre des disques et des flasques doit correspondre à l'axe de l'outil électrique.** Les disques et les flasques avec des trous de l'arbre qui ne correspondent pas au matériel de montage de l'outil électrique se déséquilibreront, vibreront excessivement et peuvent entraîner une perte de contrôle.
- **N'utilisez pas de disques endommagés. Avant chaque utilisation, vérifiez que les disques ne comportent aucun éclat ni aucune fissure. Si l'outil électrique ou le disque tombe, vérifiez qu'il n'a subi aucun dommage ou installez un disque en bon état. Après avoir vérifié et installé le disque, positionnez-vous ainsi que les personnes présentes à distance du plan du disque en rotation et allumez l'outil électrique à la vitesse à vide maximale pendant une minute.** Pendant ce test, les disques endommagés devraient normalement se casser.
- **Portez un équipement de protection individuelle. En fonction de l'application, utilisez un masque facial, des lunettes de sécurité avec écrans latéraux ou des lunettes de sécurité simples. Le cas échéant, portez également**

- **un masque à poussière, des protections auditives, des gants et un tablier capable de bloquer de petits fragments de la pièce à usiner ou abrasifs.** La protection oculaire doit pouvoir bloquer les débris volants générés par diverses opérations. Le masque à poussière ou le masque respiratoire doit pouvoir filtrer les particules générées par votre opération. Une exposition prolongée à des bruits de haute intensité risque d'entraîner une perte d'audition.
- **Maintenez les personnes présentes à une distance sûre de la zone de travail. Toute personne entrant dans la zone de travail doit porter un équipement de protection individuelle.** Des fragments de la pièce à usiner ou d'un disque brisé risquent de s'envoler et d'entraîner des blessures au-delà de la zone d'opération.
- **Tenez l'appareil électrique par les surfaces de prises isolées lorsque vous réalisez une opération pendant laquelle l'accessoire de coupe est susceptible d'entrer en contact avec des câbles cachés ou son propre câble d'alimentation.** Tout contact entre l'accessoire de coupe et un câble sous tension entraînerait une mise sous tension de parties métalliques exposées de l'outil et l'électrocution de l'opérateur.
- **Placez le câble à bonne distance de l'accessoire en rotation.** Si vous perdez le contrôle de l'outil, le câble pourrait être coupé ou déchiré, et votre main ou votre bras risquerait d'être entraîné sur le disque en rotation.
- **Ne posez jamais l'outil électrique tant que l'accessoire n'est pas complètement immobilisé.** Le disque en rotation pourrait mordre dans la surface et arracher l'outil électrique à votre contrôle.
- **Ne faites pas fonctionner l'outil électrique en le portant sur votre côté.** Un contact accidentel avec l'accessoire en rotation pourrait accrocher vos vêtements et entraîner la pénétration de l'accessoire dans votre corps.
- **Nettoyez régulièrement les événements de l'outil électrique.** Le ventilateur du moteur peut aspirer la poussière à l'intérieur du boîtier et toute accumulation excessive de métaux en poudre risque d'entraîner un danger électrique.
- **N'utilisez pas l'outil électrique à proximité de matériaux inflammables.** Les étincelles risquent d'embraser de tels matériaux.

CONSIGNES DE SÉCURITÉ SUPPLÉMENTAIRES POUR LES OPÉRATIONS DE TRONÇONNAGE ABRASIF

Effets de recul et avertissements associés

L'effet de recul est une réaction soudaine quand un disque en rotation se coince ou s'accroche. Ces situations provoquent un décrochage rapide du disque en rotation qui à son tour exerce une force sur l'outil électrique hors de contrôle dans le sens opposé à la rotation du disque au point de fixation. Par exemple, si un disque abrasif se coince ou s'accroche dans la pièce à usiner, le bord du disque pénétrant au point où il s'est coincé peut s'enfoncer dans la surface du matériau et faire sortir le disque ou provoquer un effet de recul. Le disque peut effectuer un bond vers l'opérateur ou dans la direction opposée, en fonction de la direction du mouvement du disque au point où il s'est coincé. Les disques abrasifs peuvent également se briser dans ces conditions. L'effet de recul résulte d'une mauvaise utilisation de l'outil électrique et/ou du non-respect des procédures ou conditions d'utilisation et peut être évité en prenant les précautions adéquates indiquées ci-dessous.

- **Maintenez fermement l'outil électrique et positionnez votre corps et votre bras de manière à vous permettre de résister aux forces de recul.** Si une poignée auxiliaire est fournie, utilisez-la toujours pour vous assurer un contrôle maximal de l'effet de recul ou de la réaction de couple lors du démarrage. L'utilisateur peut contrôler les réactions de couple ou les forces de recul, à condition qu'il prenne les précautions adéquates.
- **Ne placez jamais votre main près de l'accessoire en rotation.** L'accessoire pourrait reculer sur votre main.

- **N'alignez pas votre corps avec le disque en rotation.** L'effet de recul propulsera l'outil dans la direction opposée au mouvement du disque au point d'accrochage.
- **Faites particulièrement attention lorsque vous travaillez sur des coins, des arêtes vives, etc. Évitez de faire rebondir l'accessoire ou de l'accrocher.** Les coins, les arêtes vives ou les rebonds ont tendance à accrocher l'accessoire en rotation et à provoquer une perte de contrôle ou un effet de recul.
- **Ne fixez pas de chaîne de scie, de lame de sculpture sur bois, de disque diamanté segmenté avec un espace périphérique supérieur à 10 mm ou de lame de scie dentée.** De telles lames provoquent souvent un effet de recul et une perte de contrôle.
- **Ne bloquez pas le disque et n'appliquez aucune pression excessive.** N'essayez pas d'atteindre un profondeur de coupe excessive. Une force excessive sur le disque augmente la charge et la probabilité de torsion ou de grippage du disque dans la pièce à usiner, ainsi que la probabilité de recul ou de casse du disque.
- **Lorsque le disque se grippe ou lors de toute interruption de la coupe pour quelque raison que ce soit, éteignez l'outil électrique et maintenez-le en position immobile jusqu'à l'arrêt complet du disque.** Pour éviter tout effet de recul, n'essayez jamais de retirer le disque de la pièce à usiner lorsque le disque est encore en mouvement. Examinez le disque et prenez les mesures correctives nécessaires pour éviter tout grippage.
- **Ne redémarrez pas l'opération de coupe dans la pièce à usiner.** Attendez que le disque atteigne sa vitesse maximale et réinsérez-le avec précaution dans la pièce à usiner. Si vous redémarrez l'outil électrique dans la pièce à usiner, le disque risque de se gripper, de sortir par le haut ou de subir un effet de recul.
- **Utilisez des panneaux de support pour les pièces à usiner de grande envergure afin de réduire les risques de blocage et d'effet de recul.** Les pièces à usiner de grande envergure ont tendance à s'affaisser sous leur propre poids. Les supports doivent être placés sous la pièce à usiner, à proximité de la ligne de coupe et de l'extrémité de la pièce à usiner, des deux côtés du disque.
- **Redoublez de prudence lorsque vous effectuez une « coupe en plongée » dans des murs existants ou dans d'autres zones où la visibilité est mauvaise.** Le disque en saillie peut entailler des conduites de gaz ou d'eau, un câblage électrique ou des objets susceptibles de provoquer un effet de recul.
- **Portez un masque anti-poussière.** L'exposition aux particules de poussière peut être nocive pour la santé et rendre la respiration difficile. Utilisez un système d'aspiration des poussières et portez un masque de protection adapté.
- **Portez des protections auditives.** L'exposition à des volumes sonores élevés peut entraîner des dommages auditifs.
- **N'utilisez aucune lame circulaire abrasive.**
- **N'utilisez que des lames de scie correspondant aux caractéristiques indiquées dans le présent manuel.**
- **N'utilisez que des lames dont le diamètre correspond aux marquages.**
- **Utilisez uniquement des lames dont la vitesse de rotation indiquée est supérieure ou égale à celle indiquée sur l'outil.**
- **N'utilisez que des lames recommandées par le fabricant.**

RISQUES RÉSIDUELS

Même en appliquant les normes de sécurité et en utilisant l'outil tel que prescrit, certains risques résiduels peuvent subsister :

- Risque de blessures corporelles en cas d'utilisation prolongée.
- Risque de blessure due à la poussière.
- Risque de blessure causée par des objets volants.

- Risque de brûlure due à l'échauffement des accessoires.
- Risque d'électrocution lors de coupes dans des câbles électriques. Lors de la coupe en plongée dans des sols, des plafonds ou des murs, assurez-vous qu'il n'y a pas de câbles ou de conduites d'eau cachés.

NETTOYAGE ET ENTRETIEN

⚠ AVERTISSEMENT : Débranchez l'outil de la source d'alimentation avant de procéder à tout réglage, nettoyage ou entretien.

- Utilisez de l'air comprimé pour chasser la saleté des orifices d'aération du boîtier principal et du protège-lame. Portez une protection oculaire approuvée et un masque anti-poussière.
- Utilisez un chiffon imbibé d'eau pour nettoyer les autres parties de l'outil. N'utilisez jamais de produits chimiques à base de solvant ou agressifs de quelque type que ce soit, car cela pourrait fragiliser, endommager ou détruire les composants en plastique.
- N'essayez pas de modifier l'outil ou les accessoires de quelque manière que ce soit.
- Lors de l'entretien, n'utilisez que des pièces d'origine Evolution et veillez à ce qu'il soit effectué par une personne qualifiée.

AVERTISSEMENT CONCERNANT LE BRUIT

⚠ AVERTISSEMENT : Les émissions sonores durant l'utilisation effective de l'outil électrique peuvent être différentes des valeurs déclarées en fonction de la manière dont l'outil est utilisé et du type de pièce à usiner.

⚠ AVERTISSEMENT : Il est nécessaire d'identifier les mesures de sécurité à adopter pour protéger l'opérateur en fonction d'une estimation de l'exposition dans les conditions effectives d'utilisation (en tenant compte de toutes les étapes du cycle d'opération, par exemple lorsque l'outil est mis à l'arrêt et lorsqu'il tourne au ralenti, en plus du déclenchement).

La ou les valeurs des émissions sonores déclarées ont été mesurées conformément à une méthode d'essai standard et peuvent être utilisées pour comparer plusieurs outils. La ou les valeurs des émissions sonores déclarées peuvent également être utilisées lors d'une évaluation préliminaire de l'exposition.

PROTECTION DE L'ENVIRONNEMENT

Les produits électriques ne doivent pas être jetés avec les ordures ménagères. Veuillez les recycler lorsque les infrastructures le permettent. Contactez votre municipalité ou votre revendeur pour obtenir des conseils sur le recyclage.



LÉGENDE DE LA VUE D'ENSEMBLE DU PRODUIT

- A. Bouton de verrouillage de sécurité
- B. Interrupteur à gâchette
- C. Outil polyvalent
- D. Disque de coupe
- E. Protège-lame
- F. Port d'aspiration des poussières*
- G. Aide à la coupe avec disque
- H. Verrouillage de la lame
- I. Élimination de la poussière**
- J. Soupape de contrôle de l'eau**
- K. Électrovanne de contrôle de l'eau (R14DCT uniquement)

MONTAGE

⚠ AVERTISSEMENT : Pour réduire le risque de blessure, débranchez l'outil de la source d'alimentation avant d'installer, de repositionner ou de retirer des accessoires.

⚠ AVERTISSEMENT : Branchez la fiche sur la source d'alimentation juste avant de mettre la scie en marche.

INSTALLATION DE LA SCIE

- III. 1 Montage de la lame
- III. 2 Retrait de la lame
- III. 3 Montage du train de roulement à roues
- III. 4 Réglage de la position du protège-lame***
- III. 5 Utilisation de l'aspiration des poussières*

ÉLIMINATION DE LA POUSSIÈRE**

III. 6 Modèles 120 V (États-Unis)

- Branchez la scie à l'alimentation électrique.
- Si le voyant est vert (b), effectuez les étapes suivantes.
- Appuyez sur le bouton Test (a) et le voyant vert disparaîtra.
- Appuyez sur le bouton Réinitialisation (c) et le voyant vert réapparaîtra. Le RCD est à présent prêt à l'utilisation.

Remarque : Si le RCD se déclenche pendant l'utilisation, appuyez simplement sur RESET.

Remarque : Il est recommandé que l'appareil soit toujours alimenté, via un RCD, avec un courant résiduel nominal de 30 mA ou moins.

Remarque : Si le voyant est rouge, cela peut signifier qu'il y a un problème. S'il est impossible de procéder à une réinitialisation après le déclenchement, le RCD devra être remplacé immédiatement.

III. 7 Élimination de la poussière pour les modèles R12DCT et R14DCT

Remarque : Tous les modèles R14DCT sont équipés d'une vanne manuelle ET d'une électrovanne, ce qui évite de devoir couper et d'ouvrir manuellement l'eau lors de l'utilisation de l'appareil. Lorsque la vanne manuelle est déplacée vers la position MARCHÉ, (III. 7.3) une légère pression sur la gâchette III. 7.4) provoque l'ouverture de l'électrovanne, ce qui permet à l'eau de s'écouler vers la lame avant le démarrage du moteur. Avec une pression complète sur la gâchette, elle restera ouverte jusqu'au relâchement de la gâchette. La vanne manuelle peut également être utilisée pour contrôler la quantité d'eau autorisée à s'écouler vers la lame.

III. 8 Commande manuelle de l'électrovanne

Remarque : Pour les modèles R14DCT, si l'électrovanne est endommagée et que le débit d'eau automatique ne fonctionne pas, il est possible de la commander manuellement. Utilisez un tournevis pour retirer le panneau avant de l'électrovanne afin de révéler le tuyau interne. Vous trouverez une vis à cet endroit, III.8a) qui peut être retirée et vissée dans l'ouverture (III.8b) pour percer le tuyau central. Cela permettra à l'eau de s'écouler lorsque la vanne est en position MARCHÉ. Veuillez contacter Evolution Power Tools pour demander une réparation pour votre outil.

VÉRIFICATIONS AVANT D'EFFECTUER DES COUPES

- Assurez-vous que la source d'alimentation est conforme aux normes mentionnées sur la plaque signalétique de la machine.

- Si vous devez utiliser une rallonge, celle-ci doit convenir au type d'environnement de travail. En cas d'utilisation à l'extérieur, elle doit être étanche et cela doit être indiqué sur son étiquetage.
- Les instructions du fabricant doivent être respectées lors de l'utilisation d'une rallonge.
- Placez la rallonge de manière à éviter les risques de chute (ou tout autre risque) pour l'opérateur, ses collègues ou toute autre personne présente.

COUPE

III.9 Opération de coupe

 **AVERTISSEMENT** : Veillez à ce que la pièce à usiner soit soutenue pour assurer une coupe stable. Attendez que le disque de coupe ait atteint sa vitesse maximale avant de commencer la coupe. Coupez en douceur, de sorte que la lame fonctionne sans qu'il soit nécessaire d'exercer une force excessive sur elle.

 **AVERTISSEMENT** : Les modèles R14DCT sont équipés d'un voyant LED situé près de la poignée arrière pour indiquer la pression de coupe :

- **Voyant vert fixe** : La pression de coupe est correcte.
- **Voyant rouge fixe** : La pression appliquée est trop importante. L'opérateur doit ralentir jusqu'à ce que le voyant LED passe au vert, car la vitesse de la lame diminuera si la scie est en surcharge.
- **Voyant rouge clignotant** : Une pression accrue bloquera la lame. L'utilisateur devra retirer la lame de la pièce à usiner et réengager la gâchette pour que l'outil se réinitialise.





















 **AVERTISSEMENT** : N'essayez pas de couper des lignes courbées ou en zig-zag. N'utilisez jamais le côté de la lame comme surface de coupe. N'utilisez jamais l'appareil dans le but de réaliser une coupe inclinée.

* À l'exclusion des modèles R14DCT.

** Modèles R12DCT et R14DCT uniquement.

*** Modèles R300DCT, R12DCT et R14DCT uniquement.

	R230DCT		R255DCT		R300DCT		R12DCT		R14DCT	
Código de producto EE. UU.	009-0004	009-0004X	010-0004	010-0004X	012-0004	012-0004X	012-0004A	012-0004AX	130-0004	130-0004X
Motor EE. UU. (120 V~ 60 Hz)	15 A		15 A		15 A		15 A		20 A	
Vitesse nominale (min ⁻¹)	6000		6000		120V: 4600		120V: 4600		3750	
Recomendado Ciclo de trabajo máximo	20 minutos									
Peso neto (lbs)	15,7 lbs		16,1 lbs		21,4 lbs		21,4 lbs		31,3 lbs	
Longitud del cable	3 m (10 ft)		4 m (13 ft)		3 m (10 ft)		4 m (13 ft)		4 m (13 ft)	
Rosca de husillo Tamaño	M8									
Capacidad de corte a 90°	90 mm (3-1/12")		102,5 mm (4-1/16")		115 mm (4-1/2")		115 mm (4-1/2")		130 mm (5-1/8")	
Hoja incluida	General diamante	Hoja no incluida	General diamante	Hoja no incluida	Diamante prémium	Hoja no incluida	Diamante prémium	Hoja no incluida	Diamante prémium	Hoja no incluida
Diámetro	230 mm (9")		255 mm (10")		300 mm (12")		300 mm (12")		350 mm (14")	
Diámetro EE. UU.	7/8"		7/8"		1"		1"		1"	
DATOS DE RUIDO Y VIBRACIÓN										
Presión acústica máx. L _p a	98,0 dB(A) K=3 dB(A)									
Potencia acústica Nivel máx. L _w a	109,0 dB(A) K=3 dB(A)									
Vibración del mango máx. nivel	6,15 m/s ² K=1,5 m/s ²									

ETIQUETAS Y SÍMBOLOS	
	Advertencia
	Lea las instrucciones
	Utilice gafas protectoras
	Utilice protección auditiva
	Utilice protección contra el polvo
	Utilice protección en la cabeza
	Utilice guantes protectores
	Utilice botas protectoras
	Mantenga las manos alejadas
	Clase de protección II Doble aislamiento
	Residuos de aparatos eléctricos y electrónicos
	Triman: recogida y reciclaje de residuos
	Utilice únicamente hojas de diamante. No utilice hojas dentadas.
	No utilice hojas defectuosas o rotas
	Riesgo elevado de contragolpe
	Riesgo de inhalación de polvo
	Riesgo de incendio. Asegúrese de que la zona próxima está libre de materiales inflamables.
	Desbloquear
	Bloquear
	Se compra por separado

USO PREVISTO DE ESTA HERRAMIENTA ELÉCTRICA

Este producto es una sierra cortadora de disco y ha sido diseñada para usarse únicamente con hojas de diamante. Utilice solamente accesorios diseñados para el uso de esta máquina y/o aquellos recomendados específicamente por Evolution Power Tools Ltd.

Si esta máquina está equipada con una hoja adecuada, puede cortar lo siguiente: ladrillo, pavimento, hormigón y materiales de construcción relacionados, acero, metales no ferrosos y piedra natural.

ADVERTENCIAS GENERALES DE SEGURIDAD PARA HERRAMIENTAS ELÉCTRICAS

⚠️ ADVERTENCIA: lea todas las advertencias de seguridad, instrucciones, ilustraciones y especificaciones suministradas con esta herramienta eléctrica. El incumplimiento de las siguientes instrucciones puede provocar una descarga eléctrica, incendios y/o lesiones graves.

Conservar todas las advertencias e instrucciones para poder consultarlas en el

futuro. El término «herramienta eléctrica» de las advertencias se refiere a la herramienta alimentada por la red eléctrica (con cable) o con baterías (inalámbrica).

SEGURIDAD EN EL ÁREA DE TRABAJO

- **Mantenga la zona de trabajo limpia y bien iluminada.** Las zonas desordenadas u oscuras pueden propiciar accidentes.
- **No utilice las herramientas eléctricas en atmósferas explosivas como, por ejemplo, en presencia de líquidos inflamables, gases o polvo.** Las herramientas eléctricas producen chispas que pueden incendiar el polvo o los gases.
- **Mantenga a los niños y a otras personas alejados cuando utilice una herramienta eléctrica.** Las distracciones pueden hacerle perder el control.

SEGURIDAD ELÉCTRICA

- **Los enchufes de la herramienta eléctrica deben corresponderse con las tomas de corriente. Nunca modifique el enchufe de ningún modo. No utilice adaptadores de enchufe con herramientas eléctricas que tengan conexión a tierra.** Si las tomas de corriente coinciden y los enchufes no se modifican, se reduce el riesgo de que se produzca una descarga eléctrica.
- **Evite el contacto corporal con superficies conectadas a tierra tales como tuberías, radiadores, estufas y refrigeradores.** El riesgo de descarga eléctrica aumenta si su cuerpo está conectado a tierra.
- **No exponga las herramientas eléctricas a la lluvia o a la humedad.** Si entra agua en una herramienta eléctrica, aumenta el riesgo de descarga eléctrica.
- **No haga mal uso del cable. Nunca utilice el cable para transportar, arrastrar o desenchufar la herramienta eléctrica. Mantenga el cable lejos del calor, del aceite, de esquinas cortantes o de piezas móviles.** Los cables dañados o enredados aumentan el riesgo de descarga eléctrica.
- **Cuando trabaje con una herramienta eléctrica en exteriores, use un alargador adecuado para uso en exteriores.** El uso de un cable adecuado para exteriores reduce el riesgo de que se produzca una descarga eléctrica.
- **Si usa una herramienta eléctrica en un lugar húmedo, es necesario utilizar una toma de corriente residual (RCD) protegida.** El uso de un RCD reduce el riesgo de descarga eléctrica.

SEGURIDAD PERSONAL

- **Manténgase alerta, tenga cuidado con lo que hace y use el sentido común al utilizar una herramienta eléctrica. No utilice una herramienta eléctrica cuando esté cansado o se encuentre bajo la influencia de alguna droga, alcohol o medicación.** Un momento de distracción mientras utiliza herramientas eléctricas puede ocasionar lesiones personales graves.
- **Utilice el equipo de protección individual. Utilice siempre protección ocular.** El uso de equipo de protección, como mascarillas para el polvo, calzado antideslizante, casco o protección auditiva para condiciones adecuadas, reducirá las lesiones personales.
- **Evite el encendido accidental. Compruebe que el interruptor está en la posición OFF (apagado) antes de conectar la herramienta a la fuente de alimentación y/o a las baterías, o de coger o transportar la herramienta.** Transportar herramientas eléctricas con el dedo sobre el interruptor o enchufar herramientas eléctricas con el interruptor encendido puede propiciar accidentes.
- **Quite las llaves de ajuste o la llave inglesa antes de encender la herramienta eléctrica.** Una llave, como una llave inglesa, colocada en una pieza giratoria de la herramienta eléctrica puede ocasionar lesiones personales.
- **Manténgase siempre dentro de sus límites. Mantenga una postura y equilibrio adecuados en todo momento.** Esto permitirá un mejor control de la herramienta eléctrica ante situaciones inesperadas.
- **Vístase de forma adecuada. No lleve ropa holgada ni joyas. Mantenga el pelo y la ropa alejados de las partes móviles.** La ropa suelta, las joyas o el cabello largo pueden quedar atrapados en las piezas móviles.
- **Si se proporcionan dispositivos para la conexión de unidades de extracción y recogida de polvo, asegúrese de que están conectadas y de que se usan de forma adecuada.** El uso de estos dispositivos puede reducir los riesgos derivados del polvo.
- **El hecho de que esté familiarizado con las herramientas gracias al uso frecuente no puede hacer que se vuelva complaciente e ignore los principios de seguridad de la herramienta.** Una acción negligente puede provocar lesiones graves en una milésima de segundo.

USO Y CUIDADO DE LA HERRAMIENTA ELÉCTRICA

- **No fuerce la herramienta eléctrica. Utilice la herramienta eléctrica correcta para su aplicación.** La herramienta correcta realizará el trabajo de una forma más precisa y segura al ritmo para el que ha sido diseñada.
- **No utilice la herramienta eléctrica si el interruptor no la enciende ni la apaga.** Cualquier herramienta eléctrica que no se pueda controlar con el interruptor es peligrosa y se debe reparar.
- **Desconecte la herramienta eléctrica de la fuente de alimentación y/o saque la batería, si se puede extraer, antes de realizar algún tipo de ajuste, cambiar accesorios o almacenarla.** Este tipo de medidas de seguridad preventivas reducen el riesgo de que la herramienta arranque por accidente.
- **Guarde las herramientas eléctricas fuera del alcance de los niños y no permita que personas que no estén familiarizadas con ellas o con estas instrucciones las usen.** Las herramientas eléctricas son peligrosas en manos de personas sin preparación.
- **Lleve a cabo un mantenimiento regular de las herramientas eléctricas y los accesorios. Verifique la alineación y fijación de las piezas móviles, la posible rotura de las piezas y cualquier otra condición que pueda afectar al funcionamiento de las herramientas eléctricas. Si está dañada, repare la herramienta eléctrica antes de usarla.** Muchos accidentes se producen debido a un mantenimiento deficiente de las herramientas eléctricas.
- **Mantenga las herramientas de corte limpias y afiladas.** Las

herramientas de corte con un buen mantenimiento y bordes de corte afilados son menos propensas a trabarse y son más fáciles de controlar.

- **Use la herramienta eléctrica, accesorios y útiles, etc., de acuerdo con estas instrucciones y teniendo en cuenta las condiciones de funcionamiento y el trabajo que se va a realizar.** El uso de la herramienta eléctrica para operaciones diferentes a las previstas podría provocar una situación peligrosa.
- **Mantenga los mangos y las superficies de agarre secos, limpios y libres de aceite y grasa.** Los mangos y superficies de agarre resbaladizos no permiten un manejo y control seguros de la herramienta en situaciones inesperadas.

REPARACIÓN DE HERRAMIENTAS ELÉCTRICAS

- **Lleve la herramienta eléctrica a reparar a un experto cualificado que utilice solo piezas de repuesto idénticas.** Esto garantizará que la seguridad de la herramienta eléctrica se preserve.

INSTRUCCIONES DE SEGURIDAD PARA TRONZADORAS

- **La protección suministrada con la herramienta se debe unir de forma segura a la herramienta eléctrica y colocarse para proporcionar la máxima seguridad para que quede expuesta la mínima cantidad de disco hacia el operario. Usted y las personas presentes deben situarse lejos del plano del disco giratorio.** La protección sirve para proteger al operario de los fragmentos de disco rotos y del contacto accidental con el disco.
- **Utilice únicamente discos de corte de diamante para su herramienta eléctrica.** El hecho de que un accesorio se pueda conectar a su herramienta eléctrica, no garantiza un funcionamiento seguro.
- **La velocidad nominal del accesorio como mínimo debe ser igual a la velocidad máxima marcada en la herramienta eléctrica.** Los accesorios que funcionan más rápido de su velocidad nominal pueden romperse y salir despedidos.
- **Los discos deben utilizarse únicamente para las aplicaciones recomendadas. Por ejemplo: no realice el amolado con el lateral de un disco de corte.** Los discos de corte abrasivos están diseñados para el amolado periférico; si se aplican fuerzas laterales a estos discos, se pueden hacer añicos.
- **Utilice siempre bridas de sujeción no dañadas que tengan el diámetro correcto para el disco seleccionado.** Las bridas de sujeción adecuadas soportan el disco y reducen así la posibilidad de rotura del disco.
- **El diámetro exterior y el grosor de su accesorio deben estar dentro de la capacidad nominal de su herramienta eléctrica.** Los accesorios de tamaño incorrecto no se pueden proteger ni controlar de forma adecuada.
- **El tamaño del eje de los discos y de las bridas de sujeción debe ser el apropiado para encajar en el husillo de la herramienta eléctrica.** Los discos y las bridas con orificios del eje que no coinciden con el hardware de montaje de la herramienta eléctrica presentarán un desequilibrio, vibrarán excesivamente y pueden provocar una pérdida de control.
- **No utilice discos dañados. Antes de cada uso, revise los discos en busca de astillas y fisuras. Si la herramienta eléctrica o el disco se caen, revíselos en busca de daños o monte un disco no dañado. Después de revisar e instalar el disco, toda persona presente debe situarse lejos del plano del disco giratorio y debe hacer funcionar la herramienta eléctrica a máxima velocidad sin carga durante un minuto.** Los discos dañados generalmente se rompen durante esta fase de prueba.
- **Utilice equipo de protección individual. En función de la aplicación, utilice gafas protectoras o un protector facial. En caso necesario, utilice una máscara antipolvo, protección auditiva, guantes y un delantal para detener pequeños fragmentos abrasivos o fragmentos de la**

- pieza de trabajo.** La protección ocular debe proteger correctamente de los residuos que salen despedidos y que se generan durante los distintos trabajos. La máscara o careta antipolvo debe filtrar las partículas generadas durante el trabajo. Una exposición prolongada a ruidos de alta intensidad puede provocar sordera.
- **Las personas que se encuentren cerca deben mantenerse a una distancia segura del área de trabajo. Cualquier persona que acceda al área de trabajo debe llevar equipo de protección individual.** Los fragmentos de la pieza de trabajo o de un disco roto pueden salir despedidos y provocar lesiones fuera de la zona de trabajo inmediata.
 - **Sujete la herramienta eléctrica solo por las superficies de agarre aisladas cuando el accesorio de corte pueda tocar cableado no visible o su propio cable.** El accesorio de corte que entra en contacto con un cable «con corriente» puede hacer que las partes metálicas expuestas de la herramienta eléctrica estén bajo «corriente» y pueden electrocutar al operario.
 - **Coloque el cable de tal manera que no interfiera con el accesorio giratorio.** Si pierde el control, se puede cortar o enganchar el cable y se puede tirar de su mano o brazo hacia el disco giratorio.
 - **Nunca deje la herramienta eléctrica hasta que el accesorio se haya detenido por completo.** El disco giratorio puede atrapar la superficie y tirar de la herramienta eléctrica haciendo que pierda el control de la misma.
 - **No utilice la herramienta eléctrica mientras la lleva a su lado.** El contacto accidental con el accesorio giratorio puede tirar de su ropa, acercando el accesorio al cuerpo.
 - **Limpie con regularidad los conductos de ventilación de la herramienta eléctrica.** El ventilador del motor atraerá el polvo dentro de la carcasa y la acumulación excesiva de metal en polvo puede provocar peligros eléctricos.
 - **No utilice la herramienta eléctrica cerca de materiales inflamables.** Las chispas pueden prender estos materiales.

OTRAS INSTRUCCIONES DE SEGURIDAD PARA OPERACIONES DE CORTE ABRASIVAS

Contragolpes y advertencias relacionadas

Un contragolpe es una reacción súbita a un disco que se engancha o se atasca al girar. Al engancharse o atascarse provoca una parada rápida del disco giratorio, lo cual provoca que la herramienta eléctrica descontrolada se mueva en la dirección opuesta a la rotación del disco en el punto en que se trava.

Por ejemplo, si un disco abrasivo se engancha o atasca en la pieza de trabajo, el borde del disco que se introduce en el punto de atascamiento puede hundirse en la superficie del material haciendo que el disco salga hacia arriba o se expulse. El disco puede saltar hacia el operario o lejos de él, según la dirección del movimiento del disco en el punto de atascamiento. Los discos abrasivos también se pueden romper en estas condiciones. El retroceso es el resultado de un mal uso de la herramienta eléctrica y/o de procedimientos o condiciones de uso inadecuado, y puede evitarse tomando las debidas precauciones que se indican a continuación.

- **Mantenga un agarre firme de la herramienta eléctrica y coloque el cuerpo y el brazo de manera que pueda resistir las fuerzas del contragolpe. Utilice siempre un mango adicional, si se incluye, para el control máximo del contragolpe o la reacción de par de durante el arranque.** El operario puede controlar las reacciones de par o las fuerzas del contragolpe si se toman las debidas precauciones.
- **Nunca coloque la mano cerca del accesorio giratorio.** El accesorio puede sufrir un contragolpe sobre su mano.
- **No coloque el cuerpo en la trayectoria del disco giratorio.** El contragolpe impulsará la herramienta en la dirección opuesta al movimiento del disco en el lugar en que se trava.

- **Tenga cuidado especialmente al trabajar en esquinas, bordes afilados, etc. Evite que el accesorio rebote y se enganche.** Las esquinas, los bordes afilados y los rebotes suelen enganchar el accesorio giratorio y provocan una pérdida de control o un contragolpe.
- **No conecte una sierra de cadena, una hoja para madera, una hoja segmentada de diamante con hueco periférico superior a 10 mm ni una hoja de sierra dentada.** Estas hojas provocan contragolpes frecuentes y pérdidas de control.
- **No «atasque» el disco ni aplique una presión excesiva. No intente realizar un corte con una profundidad excesiva.** Un estrés excesivo en el disco aumenta la carga y la susceptibilidad del disco a combarse o trabarse en el corte y la posibilidad de contragolpe o rotura del disco.
- **Cuando el disco empiece a trabarse o cuando se interrumpa un corte por cualquier razón, apague la herramienta eléctrica y manténgala quieta hasta que el disco se detenga por completo. Nunca intente retirar el disco del corte mientras el disco siga en movimiento, ya que puede producirse un contragolpe.** Investigue y corrija el estado de la máquina para eliminar la causa de atascamiento del disco.
- **No reinicie la operación de corte en la pieza de trabajo. Deje que el disco alcance su velocidad máxima y vuelva a introducirlo en la ranura de corte con cuidado.** El disco puede atascarse, soltarse o provocar un contragolpe si se reinicia la herramienta eléctrica dentro de la pieza de trabajo.
- **Sujete cualquier panel o pieza de trabajo de gran tamaño para minimizar el riesgo de que el disco se atasque y se produzca un contragolpe.** Las piezas de trabajo grandes suelen ceder por su propio peso. Se deben colocar soportes por debajo de la pieza de trabajo, cerca de la trayectoria de corte y del borde de la pieza de trabajo a ambos lados del disco.
- **Extreme las precauciones cuando realice un «corte empotrado» en una pared u otras zonas ciegas.** El disco que sobresale puede cortar tuberías de agua o gas, cableado eléctrico u objetos que pueden provocar un contragolpe.
- **Lleve puesta una máscara antipolvo.** La exposición a las partículas de polvo puede ser perjudicial para la salud y dificultarle la respiración. Use un sistema de extracción de polvo y lleve puesta una mascarilla de protección adecuada.
- **Utilice protección acústica.** La exposición a volúmenes de ruido altos puede provocar daños auditivos.
- **No use discos abrasivos.**
- **Solamente use hojas de sierra que cumplan con las características especificadas en este manual.**
- **Use solo diámetro(s) de hoja de sierra de conformidad con el marcado.**
- **Use únicamente hojas de sierra con un marcado de velocidad que sea superior o igual a la velocidad indicada en la herramienta.**
- **Utilice únicamente hojas de sierra recomendadas por el fabricante.**

RIESGOS RESIDUALES

Incluso al aplicar las normas de seguridad y uso de la herramienta como se indica, pueden aparecer algunos riesgos adicionales:

- **Riesgo de lesiones personales debido al uso prolongado.**
- **Riesgo de lesiones debido al polvo.**
- **Riesgo de lesiones debido a objetos voladores.**
- **Riesgo de quemaduras debido al calentamiento de los accesorios.**
- **Riesgo de descarga eléctrica al cortar cables eléctricos.** Al cortar suelos, techos o paredes, asegúrese de que no haya cables ni tuberías de agua ocultos.

LIMPIEZA Y MANTENIMIENTO

⚠ ADVERTENCIA: desconecte la herramienta de la fuente de alimentación antes de realizar cualquier tarea de ajuste, limpieza o mantenimiento.

- Use aire comprimido para expulsar la suciedad de los conductos de ventilación de la carcasa principal y la protección de la hoja. Lleve protección ocular homologada y una mascarilla antipolvo.
- Use un paño empapado con agua para limpiar otras áreas de la herramienta. Nunca use productos químicos agresivos ni con base disolvente de ningún tipo, ya que pueden debilitar, dañar o destruir los componentes de plástico.
- No intente modificar la herramienta ni los accesorios bajo ningún concepto.
- La reparación debe ser realizada por una persona cualificada y se deben usar únicamente piezas originales de Evolution.

ADVERTENCIA DE RUIDO

⚠ ADVERTENCIA: las emisiones de ruido al usar la herramienta eléctrica pueden diferir de los valores declarados dependiendo de la manera en la que se utilice la herramienta y, sobre todo, del tipo de pieza de trabajo que se procese.

⚠ ADVERTENCIA: La necesidad de identificar medidas de seguridad para proteger al operario se basa en una estimación de la exposición en las condiciones reales de uso (teniendo en cuenta todas las partes del ciclo operativo, como las veces que se desconecta la máquina y cuando está en reposo, además del tiempo que está funcionando de forma seguida).

El valor total de emisión de ruido declarado se ha medido según el método de pruebas estándar y puede usarse para comparar una herramienta con otra. El valor de emisión de ruido declarado también puede usarse en una evaluación preliminar de la exposición.

PROTECCIÓN MEDIOAMBIENTAL

Los productos eléctricos no se deben tirar a la basura doméstica. Recicle en los puntos destinados a ello. Consulte a la autoridad local o el vendedor para obtener más información sobre el reciclaje.



CLAVE DE DESCRIPCIÓN GENERAL DEL PRODUCTO

- A. Botón de bloqueo de seguridad
- B. Gatillo interruptor
- C. Multiherramienta
- D. Disco de corte
- E. Palanca de retracción
- F. Canal de extracción de polvo*
- G. Ayuda de corte con ruedas
- H. Bloqueo de la hoja
- I. Supresión de polvo**
- J. Válvula de control de agua**
- K. Válvula eléctrica de control de agua (solo R14DCT)

ENSAMBLAJE

⚠ ADVERTENCIA: Para reducir el riesgo de lesiones, desconecte la herramienta de la fuente de alimentación antes de instalar, volver a colocar o retirar accesorios.

⚠ ADVERTENCIA: Conecte el enchufe a la fuente de alimentación solo cuando vaya a arrancar la sierra.

CONFIGURACIÓN DE LA SIERRA

Fig. 1 Montaje de la hoja

Fig. 2 Retirada de la hoja

Fig. 3 Montaje del chasis con ruedas

Fig. 4 Ajuste de la posición de la protección de la hoja***

Fig. 5 Uso de la extracción de polvo*

SUPRESIÓN DE POLVO**

Fig. 6 Modelos de 120 V (Estados Unidos)

- Conecte la sierra al suministro eléctrico.
- Si la luz indicadora se ilumina en verde (b), realice los siguientes pasos:
- Pulse el botón Prueba (a) y el indicador verde desaparecerá.
- Pulse el botón resetear (c) y el indicador verde aparecerá. El dispositivo de corriente residual está listo para su uso.

Nota: Si se activa el dispositivo de corriente residual durante el uso, solo tiene que pulsar RESETEAR.

Nota: Se recomienda suministrar alimentación siempre a la máquina, mediante un dispositivo de corriente residual, una corriente residual nominal de 30 MA o inferior.

Nota: Si la luz indicadora se ilumina en rojo, es posible que haya algún problema. Si no se puede realizar un reseteo después de una desconexión por sobrecarga, se debe sustituir de inmediato el dispositivo de corriente residual.

Fig. 7 Supresión de polvo para los modelos R12DCT y R14DCT

Nota: Todos los R14DCT están equipados con una válvula manual Y de eléctrica que eliminan la necesidad de conectar y desconectar manualmente el agua cuando se usa la máquina. Cuando la válvula manual se mueve a la posición ON (activada), (fig. 7.3) una ligera pulsación del gatillo (fig. 7.4) hace que la válvula eléctrica se abra, permitiendo que fluya el agua a la hoja antes de que arranque el motor, si se presiona completamente el gatillo, permanecerá abierta hasta que se suelte el gatillo. La válvula manual también se puede usar para controlar la cantidad de agua que puede fluir a la hoja.

Fig. 8 Anulación manual de la válvula eléctrica

Nota: Para los modelos R14DCT, si la válvula eléctrica se daña y no funciona el flujo automático de agua, se puede realizar una anulación manual. Utilice un destornillador para retirar el panel frontal de la válvula eléctrica para revelar la tubería integral. Se guarda un tornillo (Fig.8a) que se puede retirar y atornillarse en la abertura (Fig.8b) para perforar la tubería interna. Esto permitirá que el agua fluya cuando la válvula esté en la posición ON (activada). Póngase en contacto con Evolution Power Tools para solicitar la reparación de su herramienta.

COMPROBACIONES ANTES DEL CORTE

- Asegúrese de que el suministro eléctrico coincide con los requisitos especificados en la placa de características de la máquina.
- Si es necesario utilizar un alargador, debe ser de un tipo adecuado para el entorno de trabajo. Si se usa en exteriores, debe ser resistente al agua y estar debidamente certificado.
- Se deben seguir las instrucciones de los fabricantes al utilizar un alargador.
- Extienda el alargador de modo que no suponga un peligro de tropiezo (ni de ningún otro tipo) para el

operario, sus compañeros o cualquier persona presente.

CORTE

Fig.9 Operación de corte

 **ADVERTENCIA:** Asegúrese de que la pieza de trabajo está bien apoyada para realizar un corte estable. Deje que la hoja alcance su velocidad máxima antes de empezar a cortar. Corte con suavidad y deje que la hoja haga el trabajo sin forzarla.

 **ADVERTENCIA:** Para los modelos R14DCT, hay una luz LED situada cerca del asa trasera para indicar la presión de corte:

- **Luz verde fija:** La presión de corte es correcta.
- **Luz roja fija:** Se está aplicando demasiada presión, el operario debería aflojar la presión hasta que la luz LED se vuelva verde, la velocidad de la hoja se reducirá si se fuerza la sierra.
- **Luz roja parpadeante:** La presión excesiva bloqueará la hoja. El usuario tendrá que retirar la hoja de la pieza de trabajo y volver a accionar el gatillo para que la herramienta se resetee.

 **ADVERTENCIA:** No intente cortar líneas curvas o en zigzag. Nunca utilice el lateral de la hoja como superficie de corte. Nunca la utilice para realizar cortes inclinados.

*Excluye los modelos R14DCT.

**Solo modelos R12DCT y R14DCT.

***Solo modelos R300DCT, R12DCT y R14DCT.

R230 **R255**
DC T **DC T**

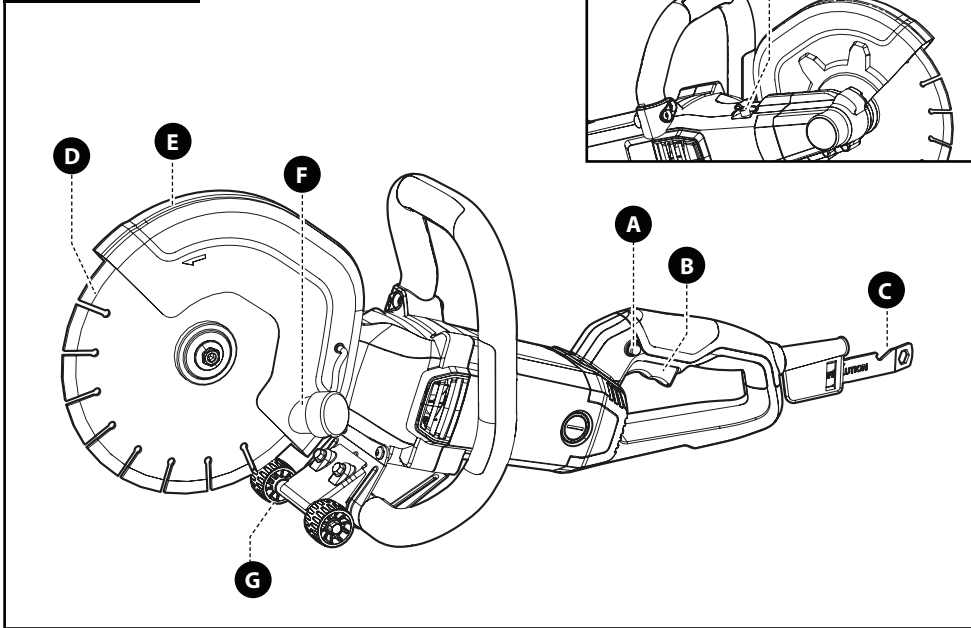

R300 **R12** **R14**
DC T **DC T** **DC T**

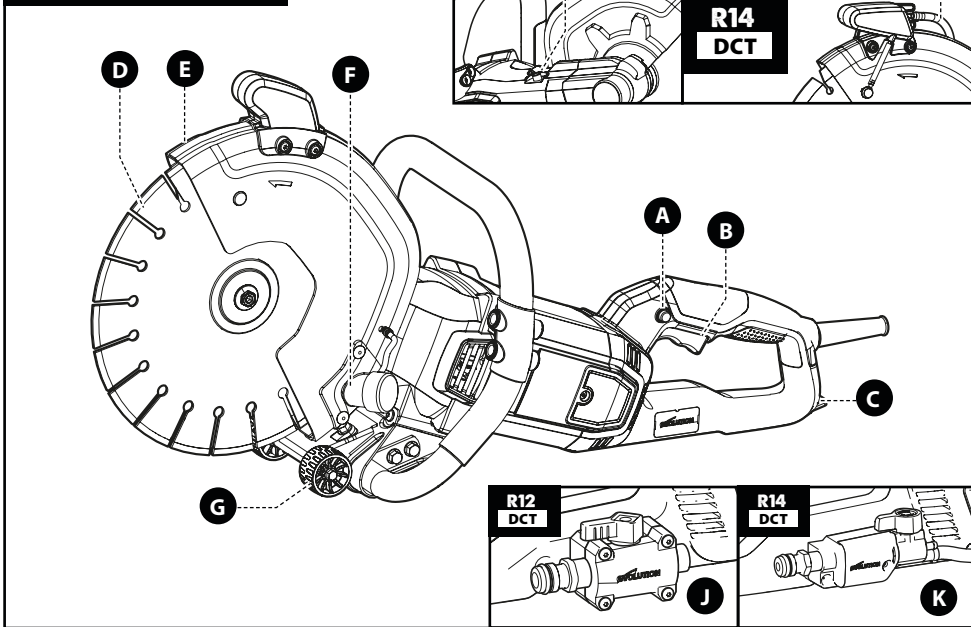

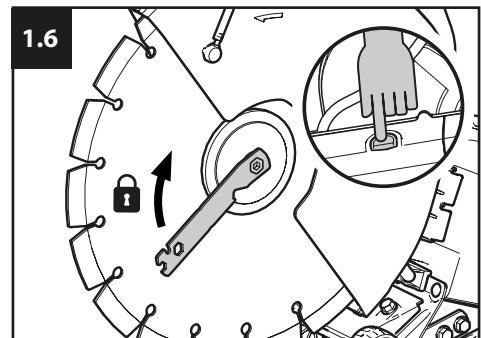
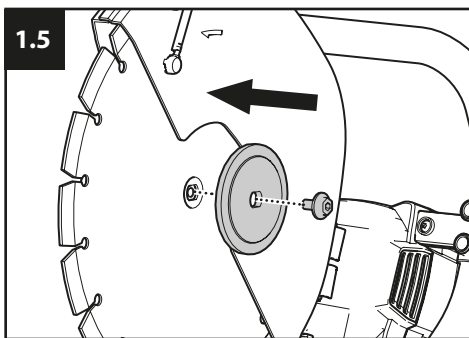
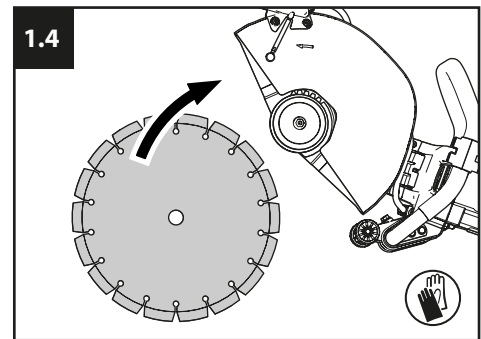
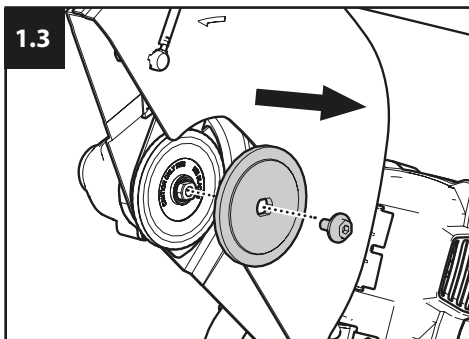
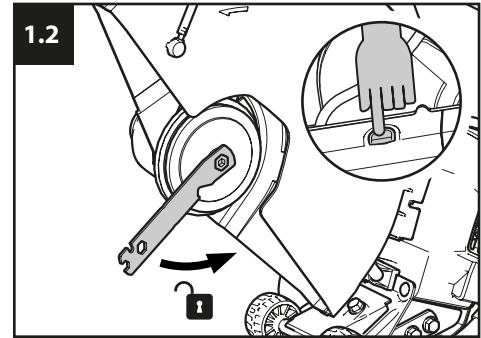
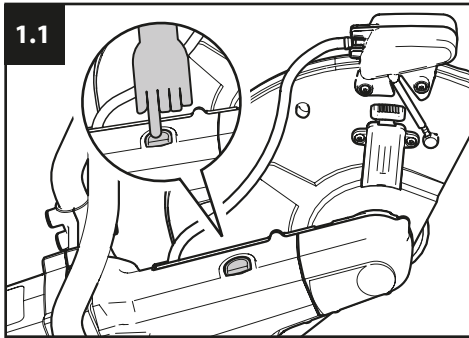
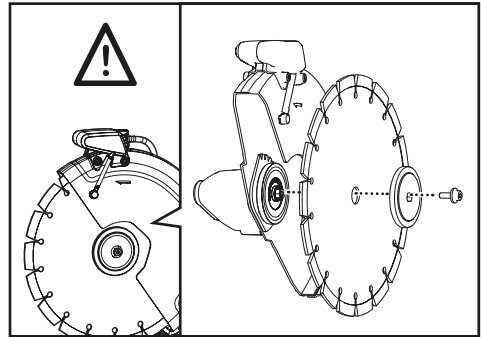
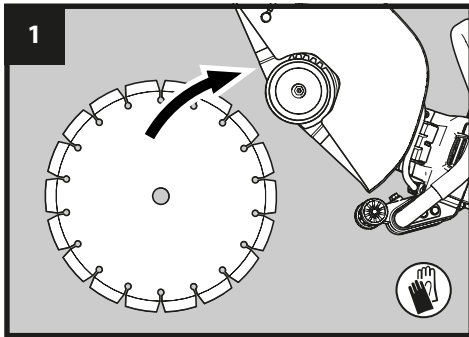

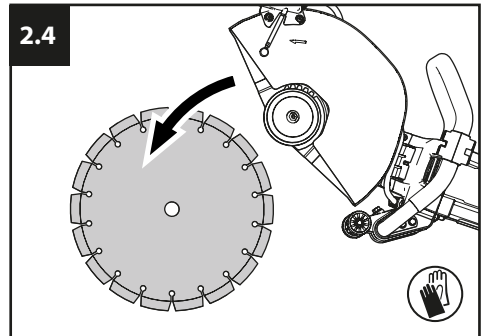
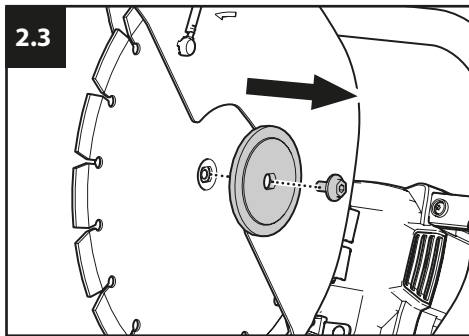
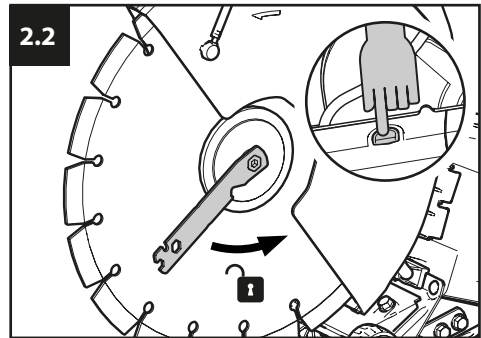
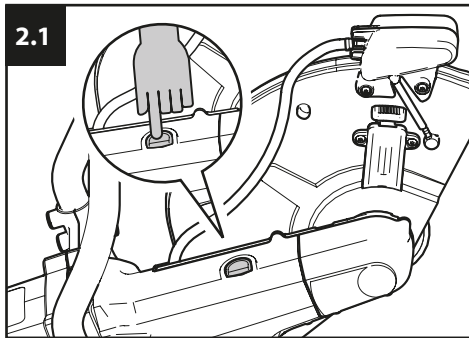
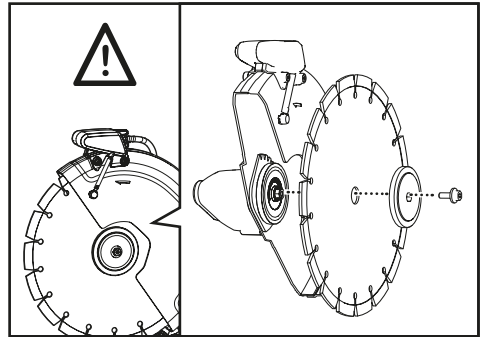
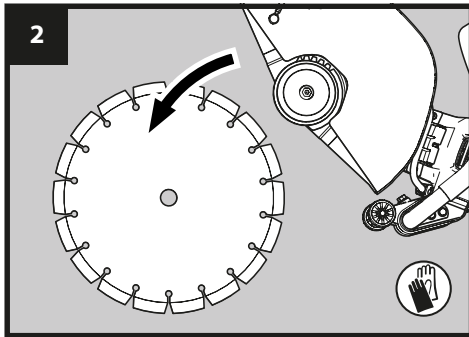

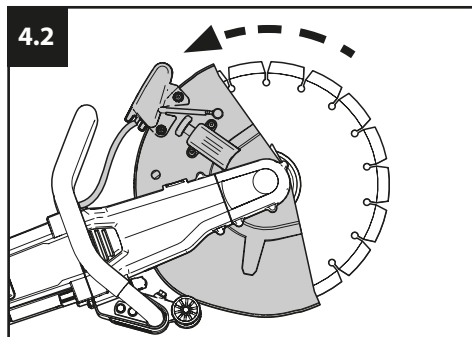
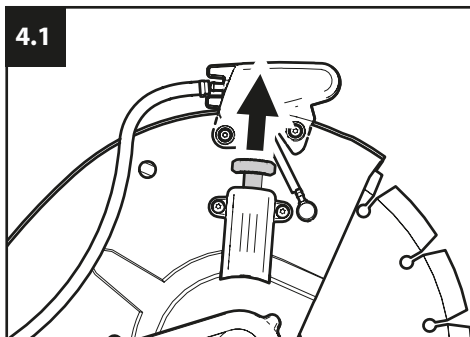
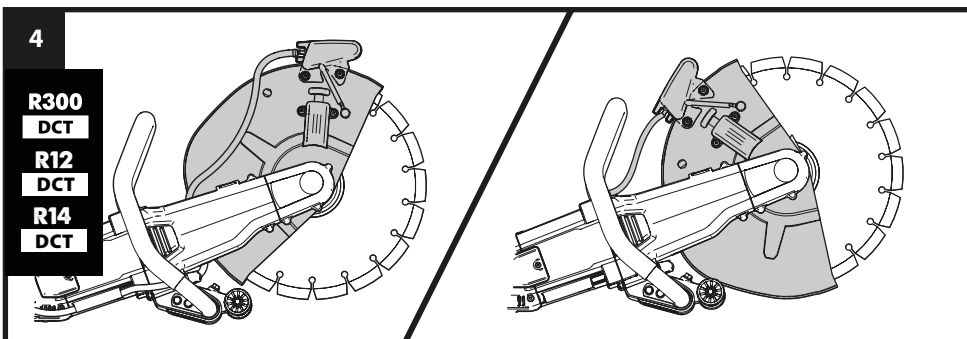
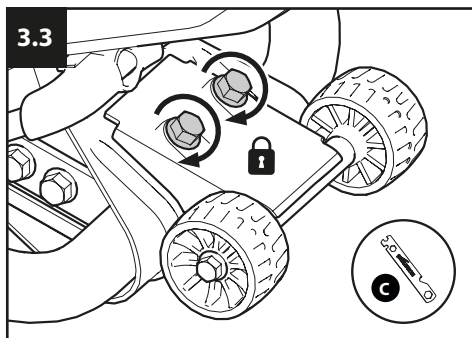
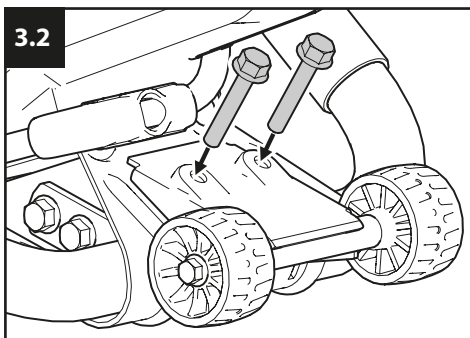
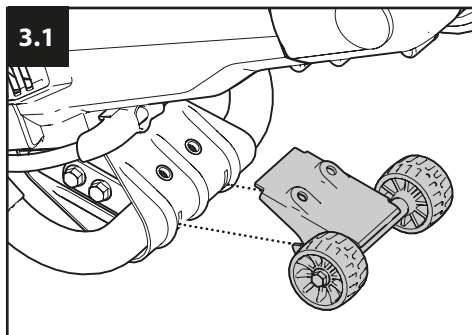
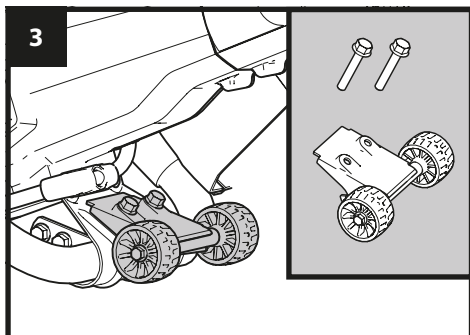

5

R230
DCT

R255
DCT

R300
DCT

R12
DCT

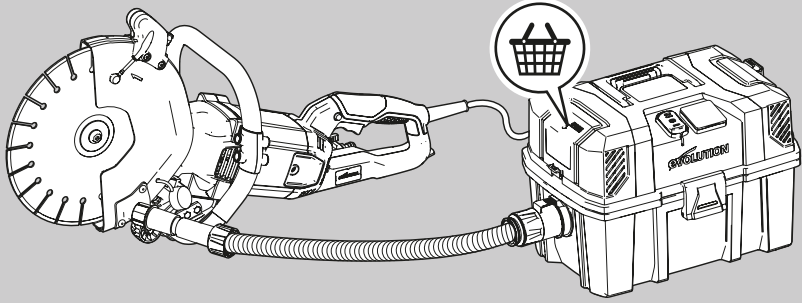

5.1

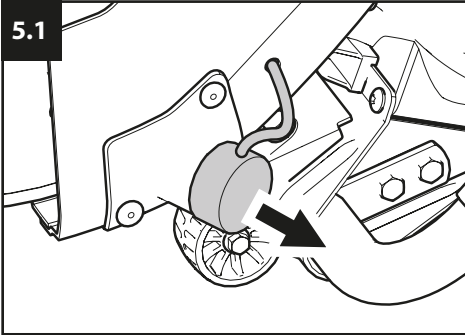

5.2

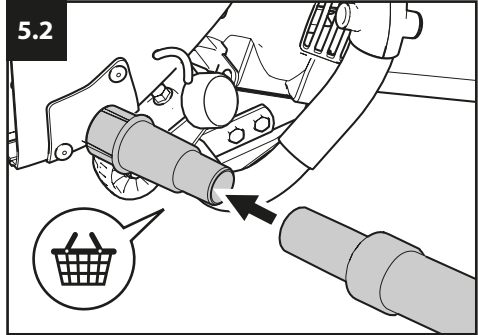

6

R12
DCT

R14
DCT

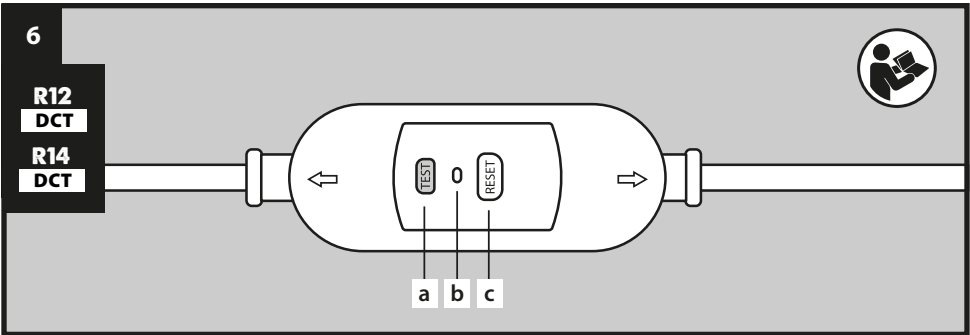

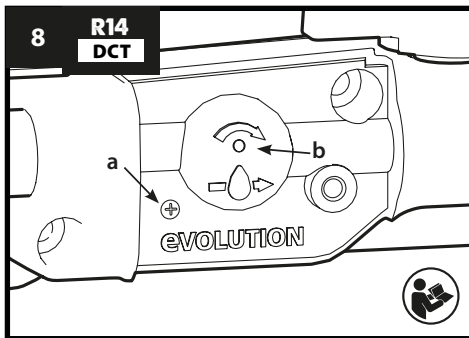
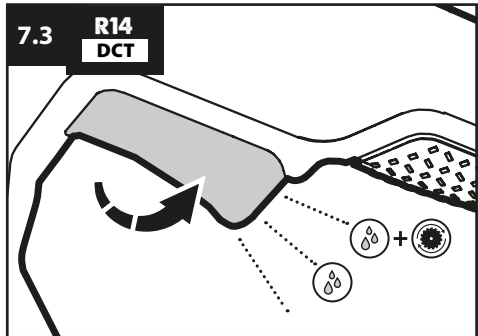
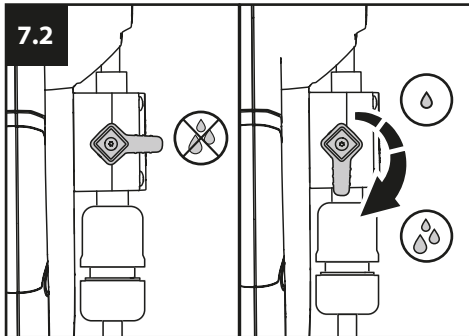
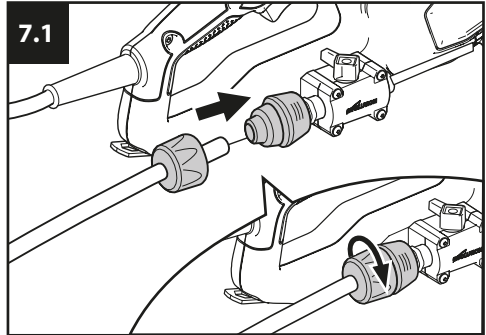
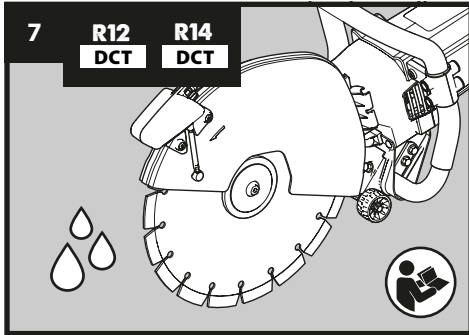

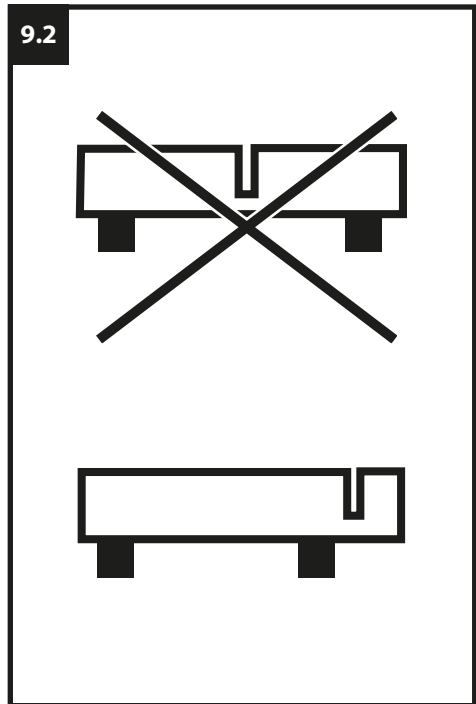
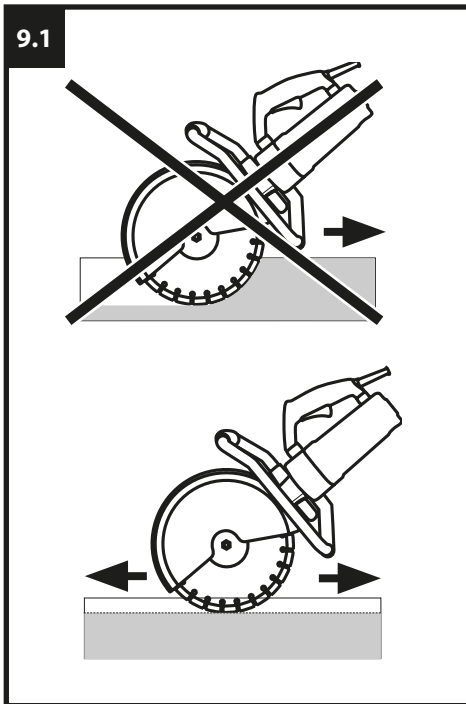
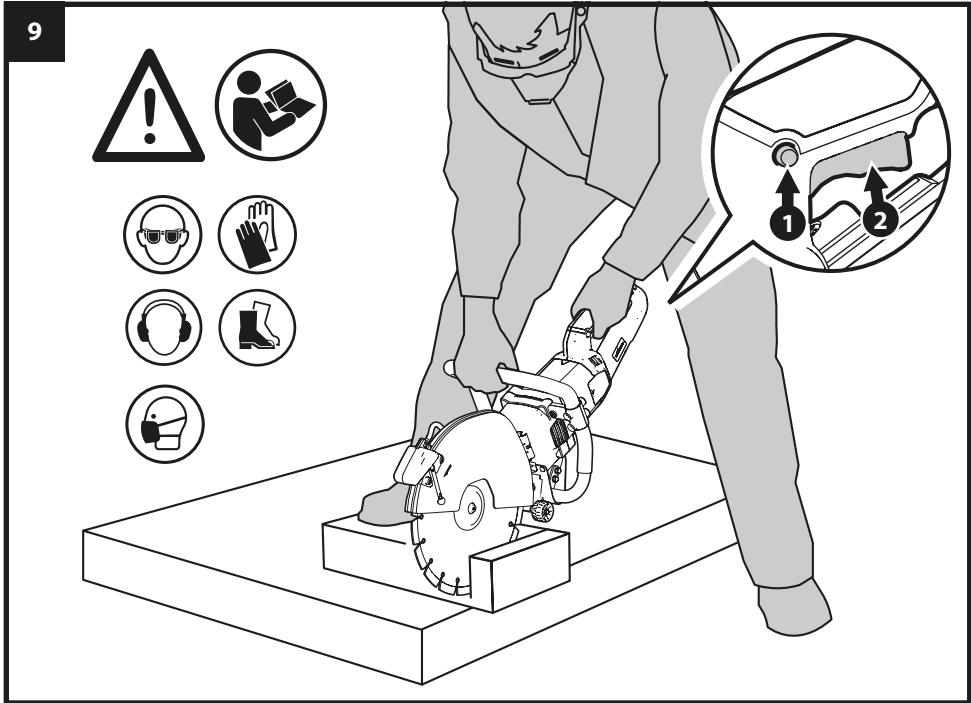



www.evolutionpowertools.com

UK

Evolution Power Tools Ltd
Venture One, Longacre Close
Holbrook Industrial Estate
Sheffield, S20 3FR

+44 (0)114 251 1022

USA

Evolution Power Tools LLC
8363 Research Drive
Davenport, IA
52806

866-EVO-TOOL

EU

Evolution Power Tools SAS
61 Avenue Lafontaine
33560, Carbon-Blanc
Bordeaux

+ 33 (0)5 57 30 61 89

AUS

Total Tools (Importing) Pty Ltd
20 Thackray Road
Port Melbourne
Vic 3207

03 9261 1900

V1