

# True & Tidy®

• SMART • HANDY • RELIABLE • INNOVATIVE • NEW • FUNCTIONAL • DE

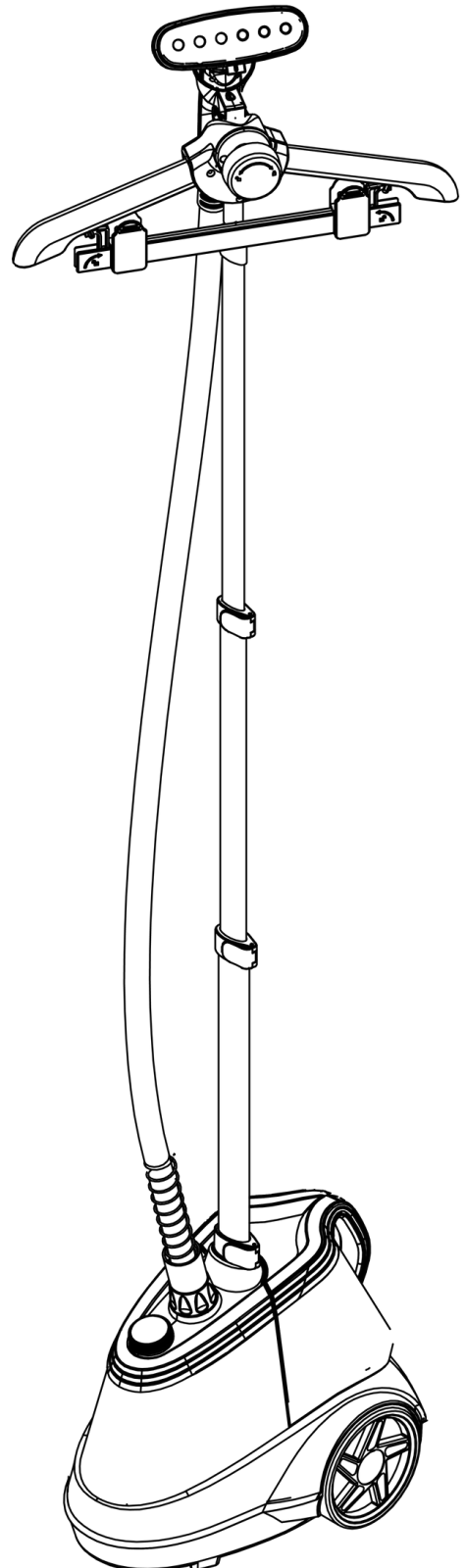

## X5

### USE & CARE MANUAL

 [www.trueandtidy.com](http://www.trueandtidy.com)

 TrueandTidyHome

 TrueandTidyHome

 TrueandTidyHome

 TrueandTidyHome



## WARRANTY EXCLUSIONS AND LIMITATIONS

This Limited Product Warranty applies only to the original purchaser of the True & Tidy branded Product that was purchased from True & Tidy directly or True & Tidy s'authorized reseller. Without limiting the foregoing, the Limited Product Warranty does not apply to any

(a) True & Tidy products and services other than the Brand New True & Tidy branded products which are purchased directly from True & Tidy or from True & Tidys 'authorized reseller, (b)non- True & Tidy products, even if included or sold with a Product, including, without limitation, any counterfeit products, (c) products that are, or True & Tidy reasonably believes to be, stolen, (d) consumables (such as cleaning pads). This Limited Product Warranty does not apply to third party products or accessories, including but not limited to products with the Made for True & Tidy" or Works with True & Tidy" logos or advertising.

This Limited Product Warranty does not apply to a product or part of a product that has been replaced, repaired, serviced, altered, refurbished or modified by anyone who is not authorized by True & Tidy, nor does it apply to any cosmetic damage such as scratches and dents. In addition, this Limited Product Warranty does not apply to damage or defects caused by (a) use with non- True & Tidy products such as non- True & Tidy steamer liquid; (b) accident, abuse, misuse, mishandling, flood, fire, earthquake or other external causes; (c) normal wear and tear or aging of the product such as discoloration of product; or (d) operating the product (i) outside the permitted or intended uses described by True & Tidy under True & Tidy s 'Product User Manual, (ii) not in accordance with instructions provided by True & Tidy, or (iii) with improper voltage or power supply, water or other add-on products.

No True & Tidy, authorized reseller, distributor, agent, reseller, or employee is authorized to make any modification, extension or addition to this Limited Product Warranty. If any term contained herein is held to be illegal, void or unenforceable, the legality or enforceability of the remaining terms shall not be affected or impaired.

If you have any questions regarding this warranty, you may contact us through our website:  
[www.trueandtidy.com](http://www.trueandtidy.com)



## LIMITATION OF DAMAGES

Except to the extent prohibited by applicable law, True & Tidy shall not be liable for any incidental, indirect, special or consequential damages, including, without limitation, loss of profits, revenue, resulting from any breach of express or implied warranty or condition or under any other legal theory, even if True & Tidy has been advised of the possibility of such damages. True & Tidy warranty and liability is only limited to replacement of the defective item.



## LIMITED PRODUCT WARRANTY



### One Year Limited Warranty

True & Tidy warrants to the original purchaser of Brand New True & Tidy branded device or accessories shall be free from defects in materials and workmanship under normal use (as instructed in True & Tidy's device user manual) for a period of one (1) year from the date of purchase from True & Tidy or its authorized resellers.

If such a defect arises and a return authorization request is received by True & Tidy within the applicable Warranty Period, True & Tidy will, at its choice and to the extent permitted by law, either (1) repair the defective Product at no charge, using a new or refurbished replacement parts or (2) replace the defective product with a new or refurbished product. In the event of such a defect, to the extent permitted by law, these are your sole and exclusive remedies. Shipping and handling charges may apply except where prohibited by applicable law. Any replacement product will be warranted for the remainder of the original warranty period or thirty (30) days, whichever is greater, or for any additional period of time that may be required by applicable law.

To obtain a repair or replacement under the terms of this warranty, contact customer service for return authorization. Please be sure to have your proof of purchase ready.

If you have any questions regarding this warranty, you may contact us through our website:  
[www.trueandtidy.com](http://www.trueandtidy.com)

Customers located outside of the continental US will be responsible for all international shipping charges for your return or replacement.



## CONNECT WITH US

For cleaning tips, FAQ, customer service and replacement parts

[www.trueandtidy.com](http://www.trueandtidy.com)

1-888-293-3492

[support@ctbrandco.com](mailto:support@ctbrandco.com)



## IMPORTANT SAFETY INSTRUCTION

**At True & Tidy, safe performance is our top priority with any consumer product, so that you can use and trust our products confidently. Please use and operate product with due care and attention placed on the following operating instructions and precautions.**

1. Prior to first use, inspect all parts of the steamer to make sure all parts are intact. The steamer must not be used if it has been dropped, if there are visible signs of damage to the body or cord, or if it is leaking.
2. **DANGER** -any appliance is electrically live even when the switch is off.
3. To reduce the risk of death by electric shock always unplug this steam mop from the electrical outlet immediately after using and before cleaning.
4. Do not reach for an appliance that has fallen in to water. Unplug it immediately.
5. Do not immerse or let appliance be soaked in water. Do not use while bathing or in the shower.
6. This appliance is not a toy and should not be used by children. Close supervision is necessary when this appliance is used near children, or individuals with certain disabilities. Unsupervised use could result in fire or personal injury.
7. Never pull on the cord to disconnect from the electrical outlet: grasp plug and pull to disconnect.
8. To reduce the risk of electric shock, do not disassemble or attempt to repair the appliance; take it to a qualified service person for examination and repair, or call the appropriate toll free number in this manual. Incorrect reassembly or repair could cause a risk of fire, electric shock, or injury while steaming.
9. To reduce the likelihood of circuit overload, do not operate another high wattage appliance on the same circuit.
10. Use this appliance only for its intended use. Do not use attachments not specified in this manual.
11. If an extension cord is absolutely necessary, a cord with a 15 ampere rating should be used. A cord rated for less amperage can result in a risk of fire or electric shock due to overheating. Care should be taken to arrange the cord so that the cord cannot be pulled or tripped over.
12. Burns can occur from touching steam output vents, hot water, or steam. Do not hold your hand in front of steam.
13. Do not direct steam at people, animals, plants or clothes while they are being worn.
14. While steam is being emitted, this appliance may cause burns if it is used too close to the skin, scalp or eyes, or if it is used incorrectly. To reduce the risk of contact with hot water emitting from steam vents, test appliance before each use by holding it away from body.
15. Ensure the steamer is properly assembled before use.
16. Do not place the appliance in the same spot for more than 10 seconds to avoid damage from heavy heating.
17. Do not touch the bottom of the appliance during operation.
18. Do not tilt or turn the appliance over when in use. Only use on flat, horizontal surfaces.
19. Do not fill the water tank with hot water, corrosive cleaning agents, essential oils or anything but distilled water. Distilled water is strongly recommended.



# COMPONENTS

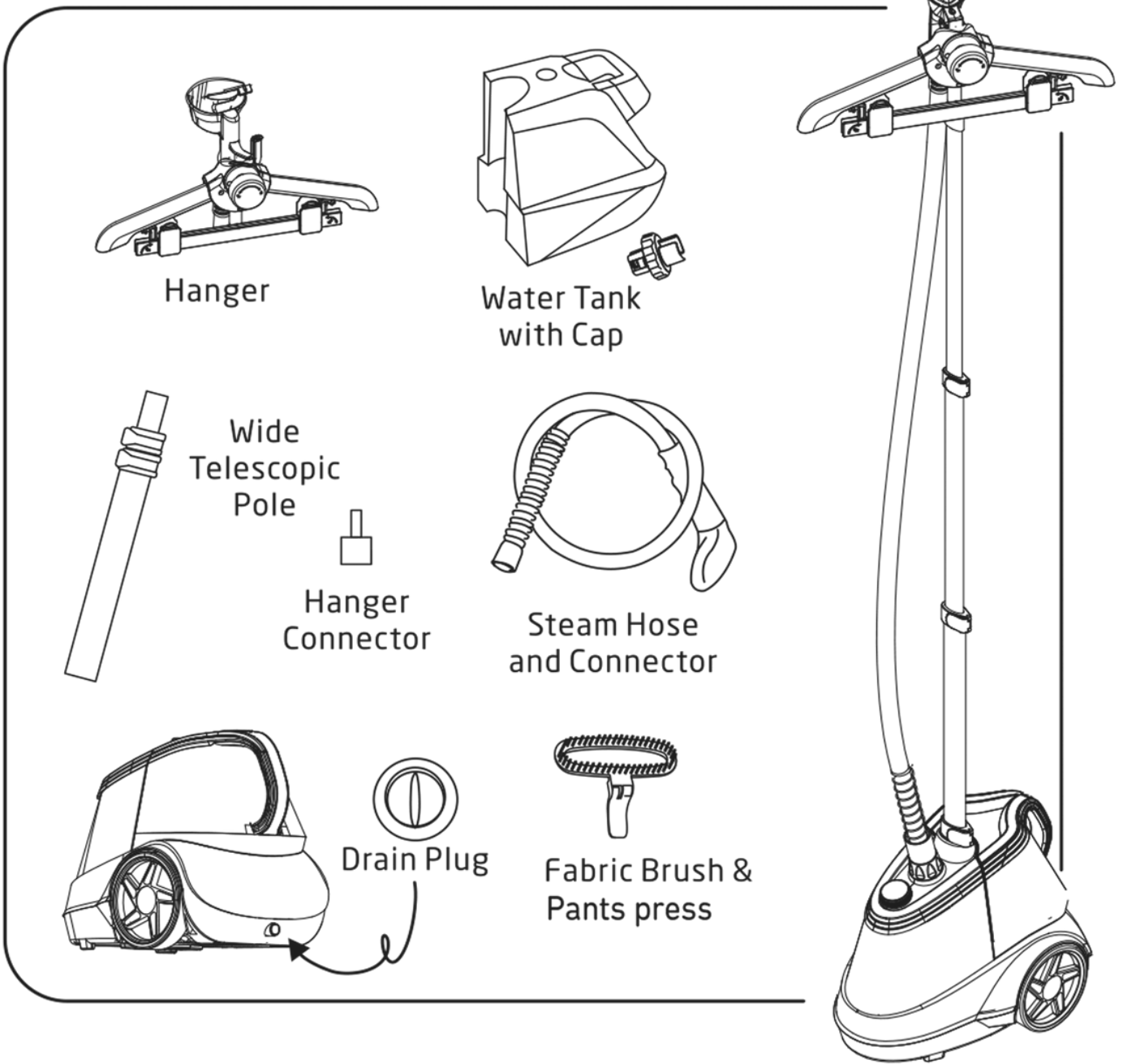

## STEAMING GUIDE

### PRODUCT SPECIFICATION

Model	X 5
Water Tank Capacity	2.9L
Steam Ready Time	50 seconds
Input Voltage	125V / 60Hz
Output Power	1800W

Label indication	⊗	1	2	3
Steam Control				
Fabric Type	-	silk/nylon/ acrylic	polyester/ rayon	cotton/linen/ denim



**At True & Tidy, your safety is our top priority. That's why we've introduced the Smart Auto-Off feature, a cutting-edge safety enhancement available on this upright garment steamer. This innovative feature is designed to provide peace of mind during use.**

To turn the unit on, turn the dial from  to your chosen steam level. When turned to a steam level, your unit will beep once and hold a solid blue light, signaling your unit is on and ready to use. When the steamer's water tank runs dry, the Smart Auto Off feature activates:

- **Light Indicator and Beeping Alert:** The steamer's light changes from solid blue to blinking blue and will beep for 90 seconds to notify you that the tank is empty.
- **Automatic Shutoff:** After 90 seconds of beeping, the steamer will sound one final beep and the light will turn solid red, signaling that the unit has automatically turned off and has no power.
- **To Continue Use:** Add more water into the water tank and reset your steamer by turning the dial to  and then to your desired steam level. The light will turn from solid red to solid blue after you reset your steamer, signaling the unit is ready for use again.
- **To Turn Off:** If the unit is not in use, unplug the unit and store properly. Do not leave the appliance unattended while the appliance is connected to an electrical outlet.

## Light Indicators

**Solid Red:** No power is going to the machine

**Solid Blue:** Power is going to the machine

**Blinking Blue With Beeping Sound:** Unit is out of water

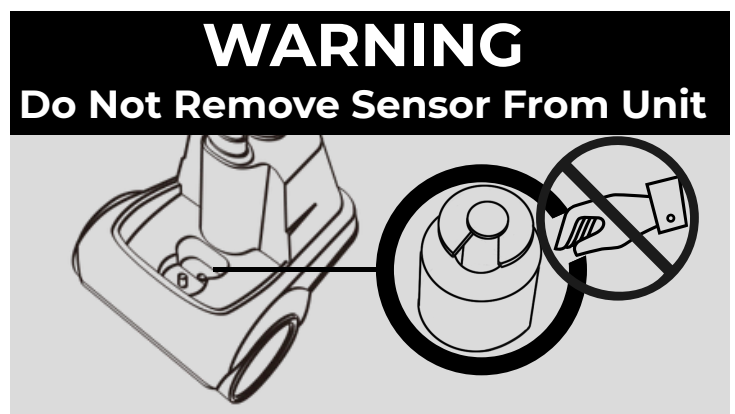



## SETTING UP YOUR GARMENT STEAMER

### STEP 1

Insert the Telescopic Pole and securely fasten the latch.

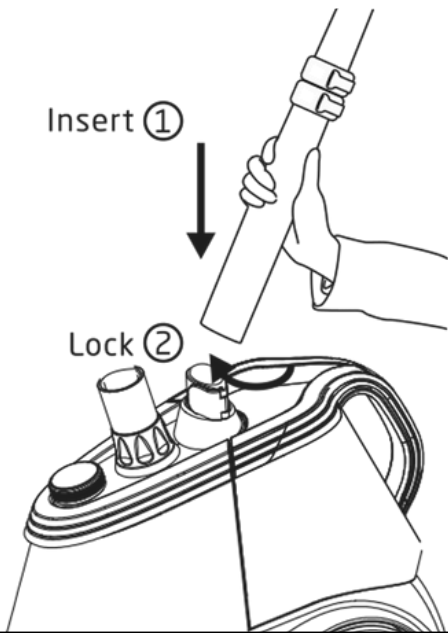

### STEP 2

Attach the Folding Hanger to the top of the Telescopic Pole. Extend the Telescopic Pole to desired height and lock in place.

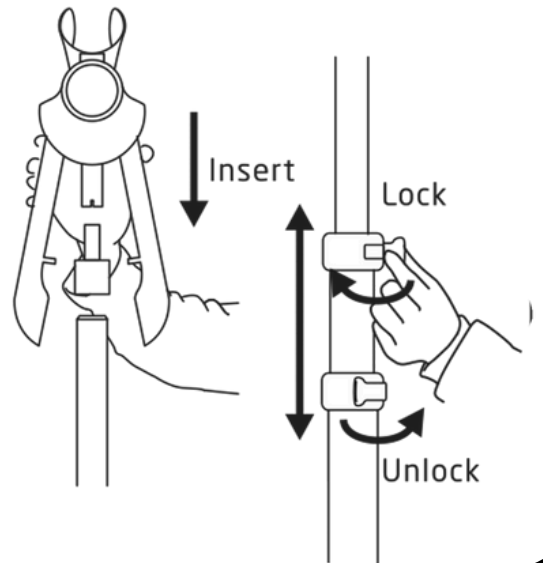

### STEP 3

Install the steam hose and tighten the hose connector. Twist the hose connector twice until the double lock clicks into place.

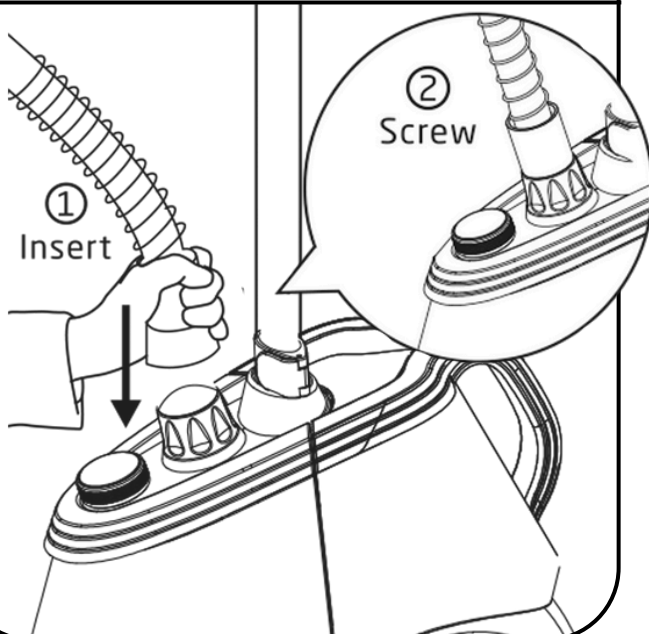

### STEP 4

Fully extend Hanger Arms and pull out the connecting tabs on the sides of the pants clip.

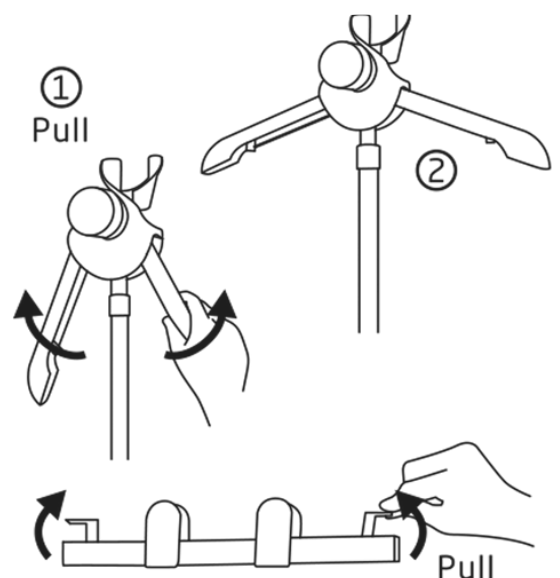



## SETTING UP YOUR GARMENT STEAMER

### STEP 5

On the front of the hanger, connect one end of the pants clip into the hanger arm, then connect the other end to the opposite side.

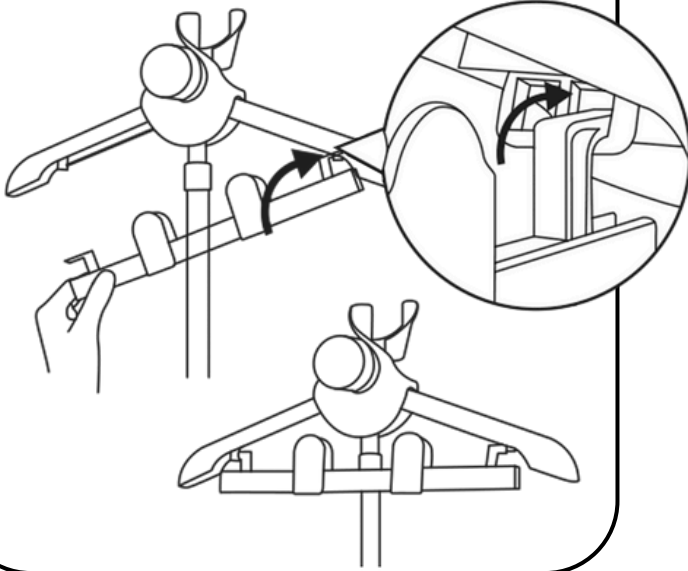

### STEP 6

Fully extend Hanger Arms and hang the Steam Nozzle.

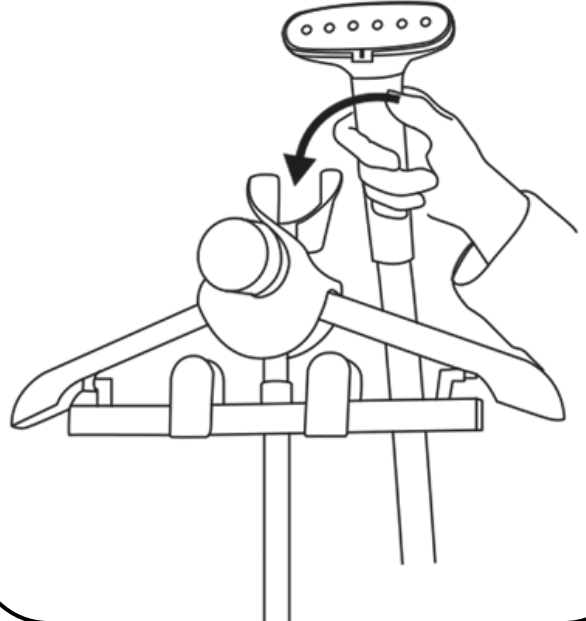

## INSTRUCTION FOR USE

### STEP 1

Remove the Cap. Fill the Water Tank. Replace & tighten the Cap.

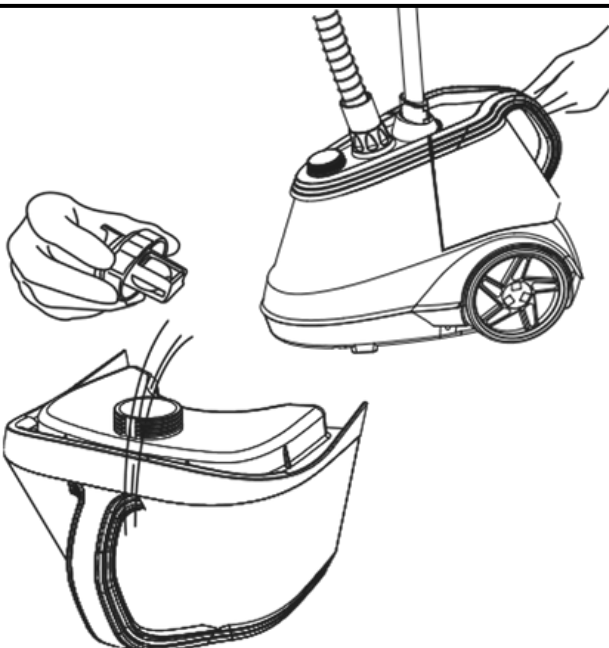

### STEP 2

Plug in & Turn on.

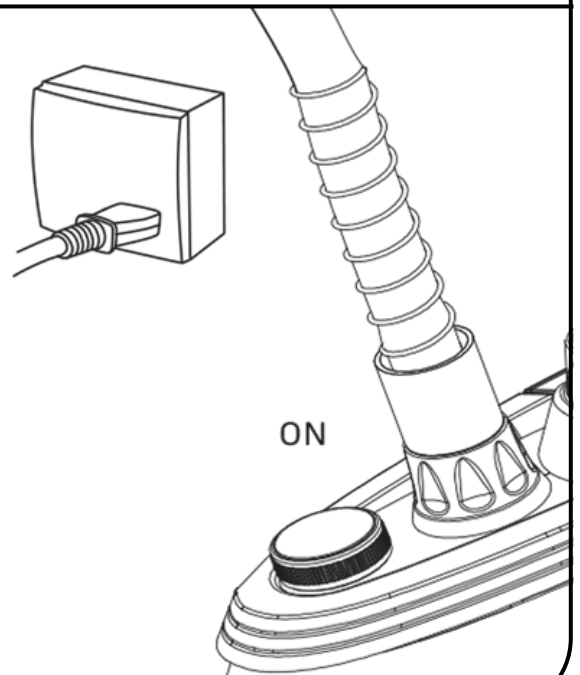



## INSTRUCTION FOR USE

### STEP 3

Allow 50 seconds for the device to completely warm up.



### STEP 4

The unit is ready for steaming.

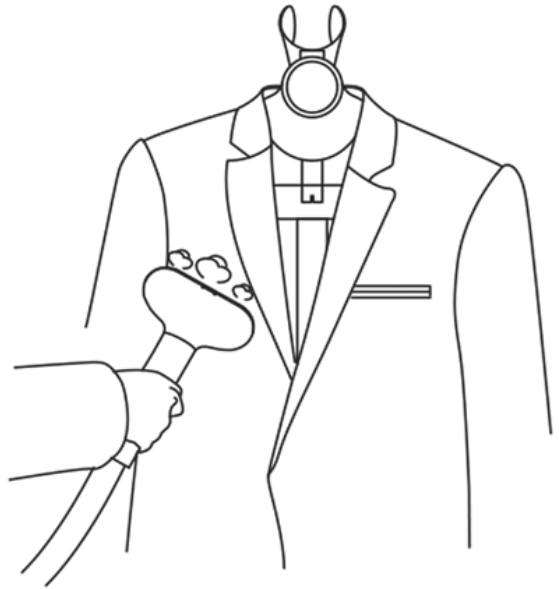

## MAINTENANCE AND CLEANING

### STEP 1

Turn off the unit and unplug it. Wait at least 30mins until the unit cools down completely.

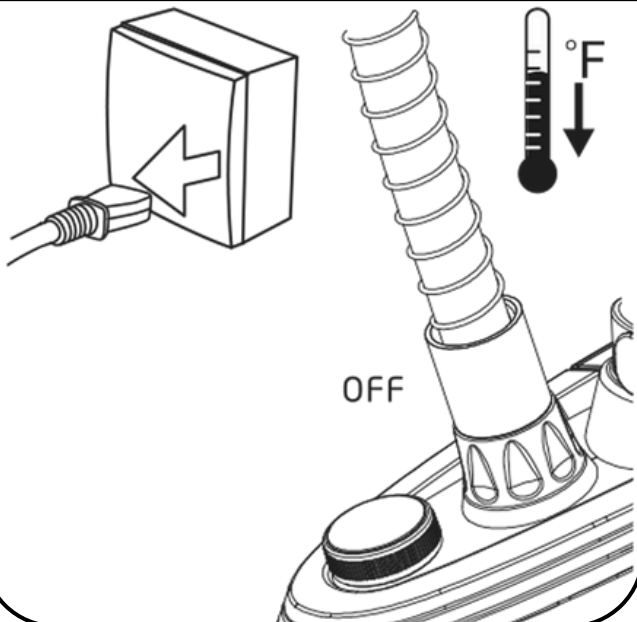

### STEP 2

Unscrew the Drain Plug and empty the water reservoir. Collapse and remove the Telescopic Pole & Steam Nozzle.

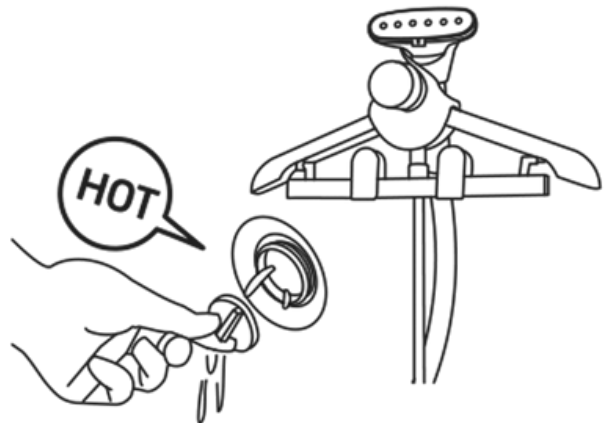

Attention: Tighten the Drain Plug back into place after water reservoir is emptied. Make sure Drain Plug is tightly secured each time before use.



## REMOVING MINERAL BUILD-UP

### STEP 1

Add 1 pack of decalcifier+400 ml of distilled water in to water reservoir. Turn on the steamer and wait until water runs out.



### STEP 2

Wait for 40 mins, unscrew the Drain Plug and drain the water reservoir. Pour clean water into the reservoir and let it drain again. After the reservoir is empty, replace and tighten the Drain Plug.

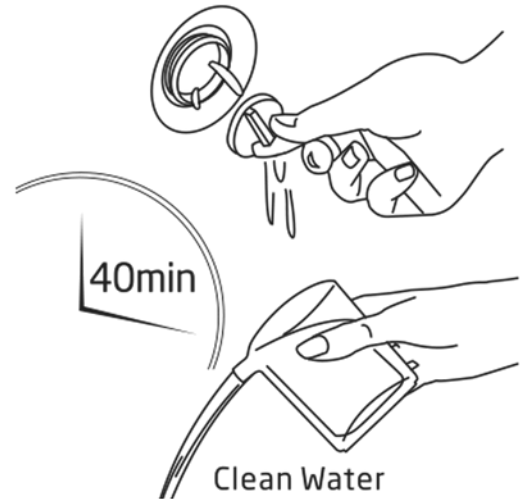

## ACCESSORIES ASSEMBLY AND USE

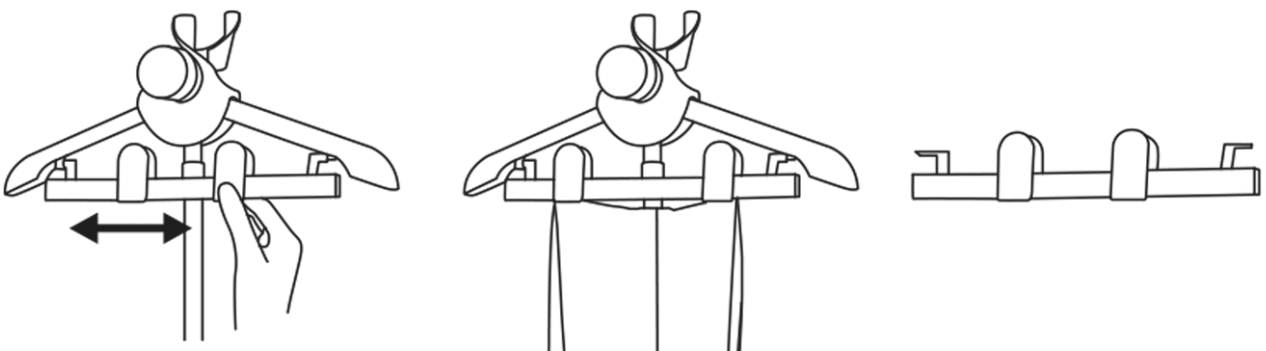
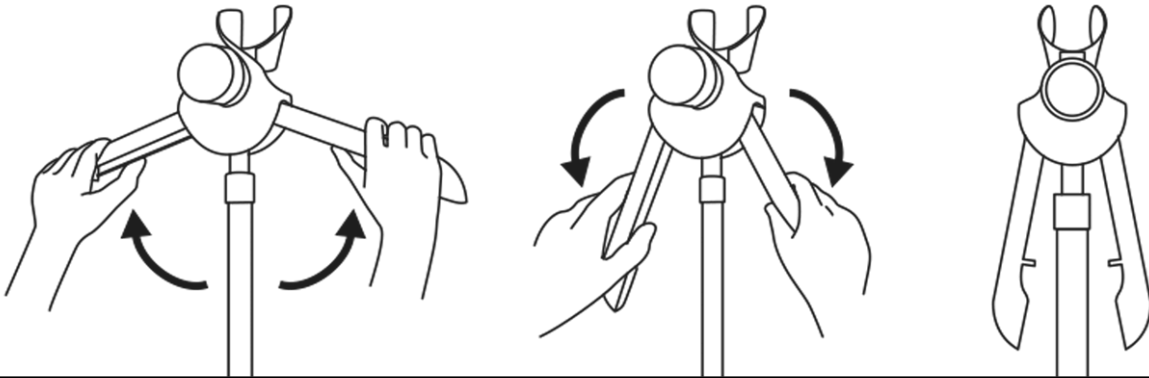



## ACCESSORIES ASSEMBLY AND USE

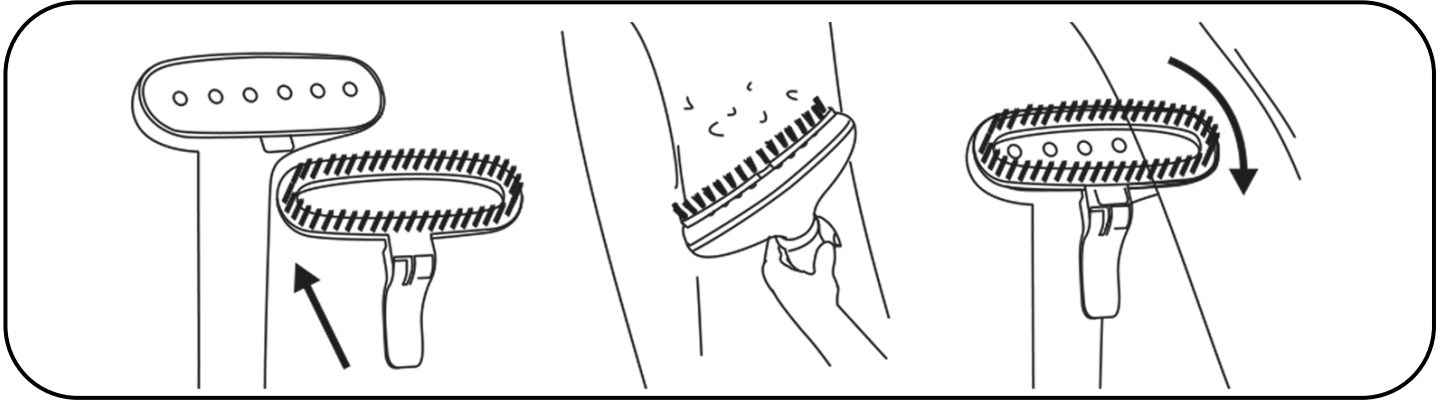



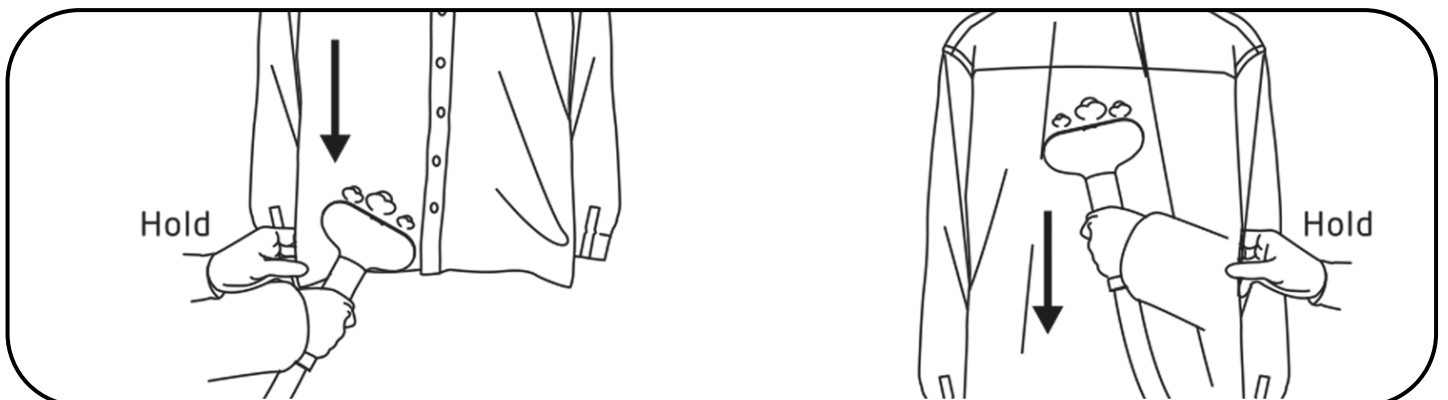
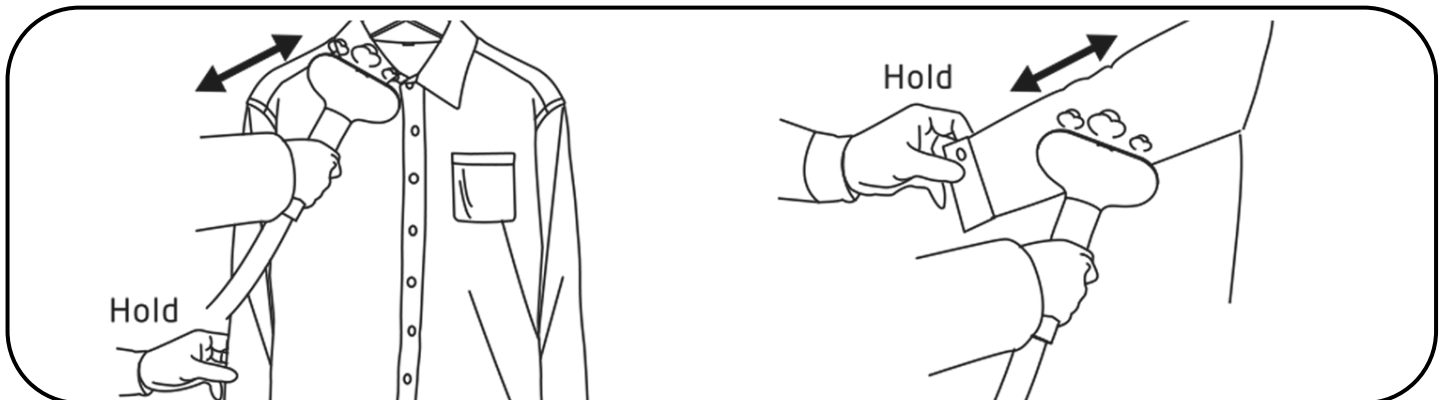
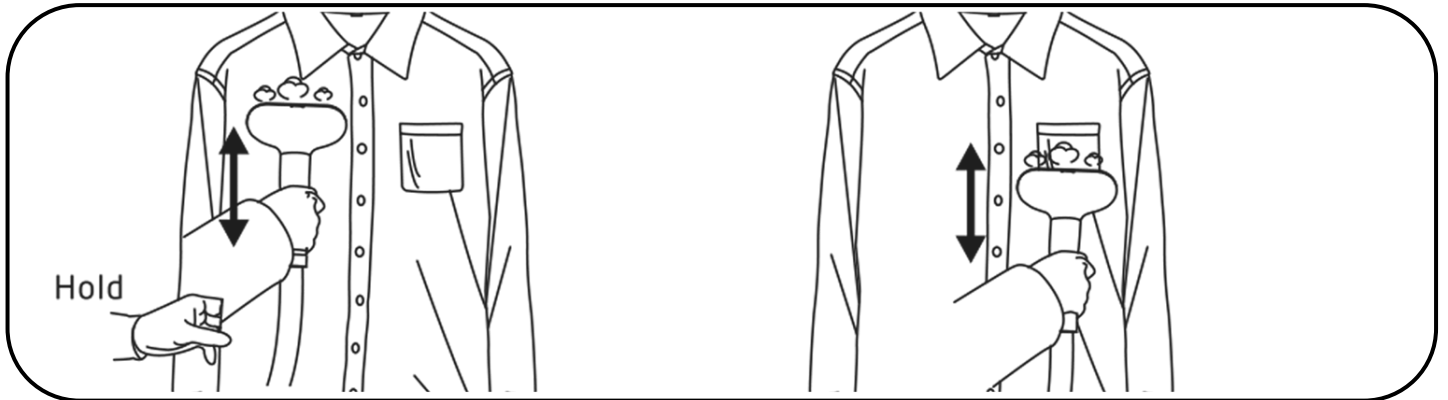



## HOW TO STEAM

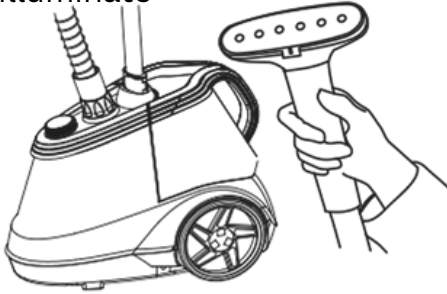
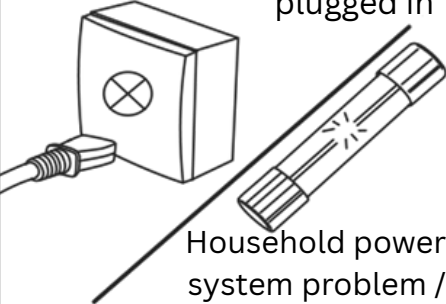
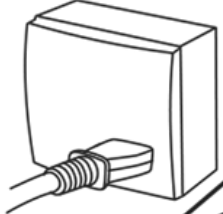

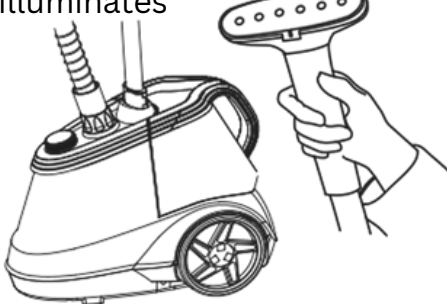
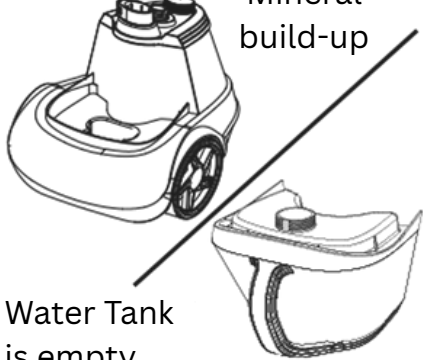
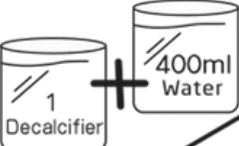

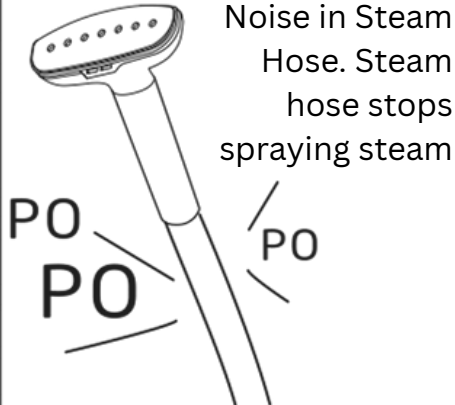
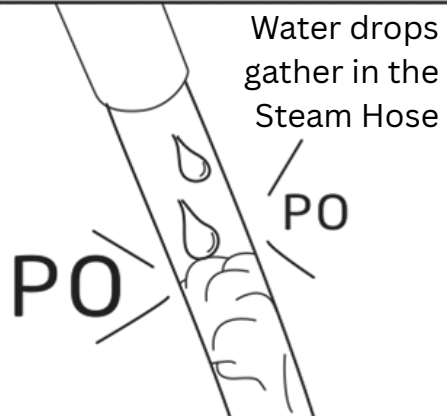
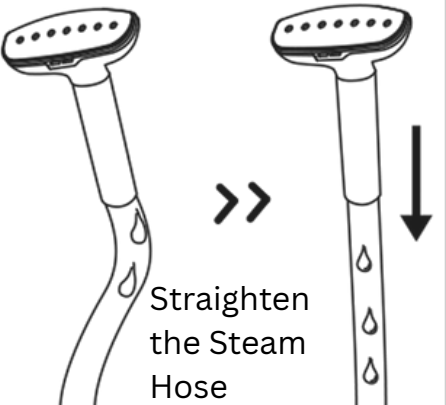
# TROUBLE SHOOTING

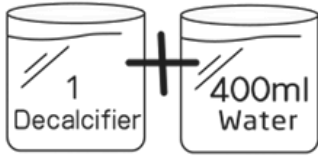
PROBLEMS	REASON	SOLUTION
<p>Unit fails to steam Indicating lamp does not illuminate</p> 	<p>The unit is not plugged in</p>  <p>Household power system problem / fuse is blown.</p>	<p>Plug in the unit</p>  <p>Call a qualified electrician for help.</p> 
<p>Unit fails to steam Indicating lamp illuminates</p> 	<p>Mineral build-up</p>  <p>Water Tank is empty</p>	<p>Follow the removal mineral build-up procedure</p>  <p>Refill the Water Tank</p> 
<p>Noise in Steam Hose. Steam hose stops spraying steam</p> 	<p>Water drops gather in the Steam Hose</p> 	 <p>Straighten the Steam Hose</p>
<p>Steam is intermittent</p> 	<p>Mineral build-up in Water Tank</p> 	<p>Follow the removal mineral build-up procedure</p> 



## EXCLUSIONES Y LIMITACIONES DE LA GARANTÍA

Esta Garantía Limitada del Producto aplica únicamente al comprador original del producto de la marca True & Tidy que haya sido adquirido directamente de True & Tidy o a través de un distribuidor autorizado de True & Tidy. Sin limitar lo anterior, esta Garantía Limitada del Producto no aplica a:

- (a) productos y servicios True & Tidy distintos de productos nuevos de la marca True & Tidy adquiridos directamente de True & Tidy o de un distribuidor autorizado de True & Tidy,
- (b) productos que no sean True & Tidy, incluso si se incluyen o venden junto con un producto, incluyendo, sin limitarse a, productos falsificados,
- (c) productos que hayan sido robados o que True & Tidy razonablemente crea que lo han sido,
- (d) consumibles (como almohadillas de limpieza).

Esta Garantía Limitada del Producto no cubre productos o accesorios de terceros, incluyendo, pero no limitado a, productos que lleven los logotipos o publicidad de “Made for True & Tidy” o “Works with True & Tidy”.

Esta garantía tampoco cubre ningún producto o parte del producto que haya sido reemplazado, reparado, modificado, intervenido, restaurado o alterado por personas no autorizadas por True & Tidy, ni aplica a daños estéticos como rayaduras o abolladuras.

Además, esta Garantía Limitada del Producto no cubre daños o defectos causados por:

- (a) el uso con productos que no sean True & Tidy, como líquidos para vaporizadores que no sean de la marca,
- (b) accidentes, mal uso, abuso, manejo inadecuado, inundaciones, incendios, terremotos u otras causas externas,
- (c) desgaste normal o envejecimiento del producto, como decoloración, o
- (d) el uso del producto (i) fuera de los usos permitidos o previstos según el Manual de Usuario de True & Tidy, (ii) en desacuerdo con las instrucciones proporcionadas por True & Tidy, o (iii) con voltaje, fuente de alimentación, agua u otros productos no adecuados.

Ningún distribuidor autorizado, agente, revendedor, empleado ni representante de True & Tidy está autorizado para modificar, extender o agregar términos a esta Garantía Limitada del Producto. Si alguna disposición de este documento se considera ilegal, inválida o no exigible, la validez y aplicabilidad de las demás disposiciones no se verán afectadas.

Si tienes alguna duda respecto a esta garantía, puedes contactarnos a través de nuestro sitio web:

[www.trueandtidy.com](http://www.trueandtidy.com)



## LIMITACIÓN DE RESPONSABILIDAD POR DAÑOS

Salvo en la medida en que lo prohíba la legislación aplicable, True & Tidy no será responsable por ningún daño incidental, indirecto, especial o consecuencial, incluyendo, sin limitarse a, la pérdida de ingresos o ganancias, derivados de cualquier incumplimiento de garantía expresa o implícita, condición, o bajo cualquier otra teoría legal, incluso si True & Tidy ha sido advertido sobre la posibilidad de dichos daños. La garantía y responsabilidad de True & Tidy se limita únicamente al reemplazo del artículo defectuoso.



### Garantía Limitada de Un Año

True & Tidy garantiza al comprador original que cualquier dispositivo o accesorio nuevo de la marca True & Tidy estará libre de defectos en materiales y mano de obra bajo condiciones normales de uso (según lo indicado en el manual de usuario del dispositivo True & Tidy) por un período de un (1) año a partir de la fecha de compra realizada directamente con True & Tidy o con sus distribuidores autorizados.

Si se presenta un defecto y True & Tidy recibe una solicitud de autorización de devolución dentro del período de garantía correspondiente, True & Tidy, a su elección y en la medida que lo permita la ley, (1) reparará el producto defectuoso sin costo utilizando partes nuevas o reacondicionadas, o (2) reemplazará el producto defectuoso por uno nuevo o reacondicionado. En caso de un defecto, y en la medida permitida por la ley, estos son tus únicos y exclusivos recursos. Pueden aplicarse cargos de envío y manejo, excepto donde lo prohíba la ley aplicable. Cualquier producto de reemplazo estará cubierto por el resto del período original de garantía o por treinta (30) días, lo que sea mayor, o por el período adicional que requiera la legislación correspondiente.

Para obtener una reparación o reemplazo bajo los términos de esta garantía, contacta al servicio al cliente para solicitar una autorización de devolución. Por favor, ten a la mano tu comprobante de compra.

Si tienes preguntas sobre esta garantía, puedes contactarnos a través de nuestro sitio web:  
[www.trueandtidy.com](http://www.trueandtidy.com)

Los clientes ubicados fuera del territorio continental de los EE. UU. serán responsables de todos los cargos de envío internacional para devoluciones o reemplazos.



Para consejos de limpieza, preguntas frecuentes, atención al cliente y repuestos.

[www.trueandtidy.com](http://www.trueandtidy.com)

1-888-293-3492

[support@ctbrandco.com](mailto:support@ctbrandco.com)



## INSTRUCCIONES IMPORTANTES DE SEGURIDAD

**En True & Tidy, la seguridad durante el uso es nuestra máxima prioridad con cualquier producto para el hogar, para que puedas utilizar y confiar en nuestros productos con total confianza. Por favor, utiliza y opera este producto con cuidado y atención, siguiendo las instrucciones de funcionamiento y precauciones que se indican a continuación.**

1. Antes del primer uso, revisa todas las partes del vaporizador para asegurarte de que estén intactas. No se debe usar el vaporizador si se ha caído, si muestra señales de daño en el cuerpo o el cable, o si presenta fugas.
2. PELIGRO – Cualquier electrodoméstico permanece eléctricamente activo incluso cuando el interruptor está apagado.
3. Para reducir el riesgo de descarga eléctrica mortal, siempre desconecta este vaporizador del tomacorriente inmediatamente después de usarlo y antes de limpiarlo.
4. No intentes alcanzar un aparato que haya caído al agua. Desconéctalo de inmediato.
5. No sumerjas ni permitas que el aparato se moje. No lo uses mientras te estás bañando o en la ducha.
6. Este aparato no es un juguete y no debe ser utilizado por niños. Se requiere estricta supervisión cuando el aparato se use cerca de niños o personas con ciertas discapacidades. El uso sin supervisión puede causar incendio o lesiones personales.
7. Nunca jales el cable para desconectarlo del tomacorriente: sujeta el enchufe y tira de él para desconectar.
8. Para reducir el riesgo de descarga eléctrica, no desarmes ni intentes reparar el aparato; llévalo con un técnico calificado o llama al número gratuito correspondiente que aparece en este manual. Una reparación o ensamblaje incorrecto puede provocar incendio, descarga eléctrica o lesiones durante el uso con vapor.
9. Para evitar sobrecarga del circuito eléctrico, no conectes otro aparato de alto consumo en el mismo circuito.
10. Utiliza este aparato solo para los fines indicados. No utilices accesorios no especificados en este manual.
11. Si es absolutamente necesario utilizar una extensión, debe ser una con capacidad de al menos 15 amperios. Un cable con menor capacidad puede causar riesgo de incendio o descarga eléctrica por sobrecalentamiento. Asegúrate de acomodar el cable de forma que no pueda jalarse ni provocar tropiezos.
12. Pueden producirse quemaduras al tocar las salidas de vapor, el agua caliente o el vapor. No pongas la mano frente a la salida de vapor.
13. No dirijas el vapor hacia personas, animales, plantas o ropa mientras esté siendo usada.
14. Mientras se emite vapor, este aparato puede causar quemaduras si se usa muy cerca de la piel, el cuero cabelludo o los ojos, o si se utiliza incorrectamente. Para reducir el riesgo de contacto con agua caliente o vapor, realiza una prueba antes de cada uso manteniéndolo alejado del cuerpo.
15. Asegúrate de que el vaporizador esté correctamente ensamblado antes de usarlo.
16. No dejes el aparato en el mismo lugar por más de 10 segundos para evitar daños por calentamiento excesivo.
17. No toques la parte inferior del aparato durante su funcionamiento.
18. No inclines ni voltees el aparato mientras está en uso. Utilízalo solo sobre superficies planas y horizontales.
19. No llenes el depósito de agua con agua caliente, agentes de limpieza corrosivos, aceites esenciales, ni ningún otro líquido que no sea agua destilada. Se recomienda ampliamente el uso de agua destilada.
- 20.



# COMPONENTES

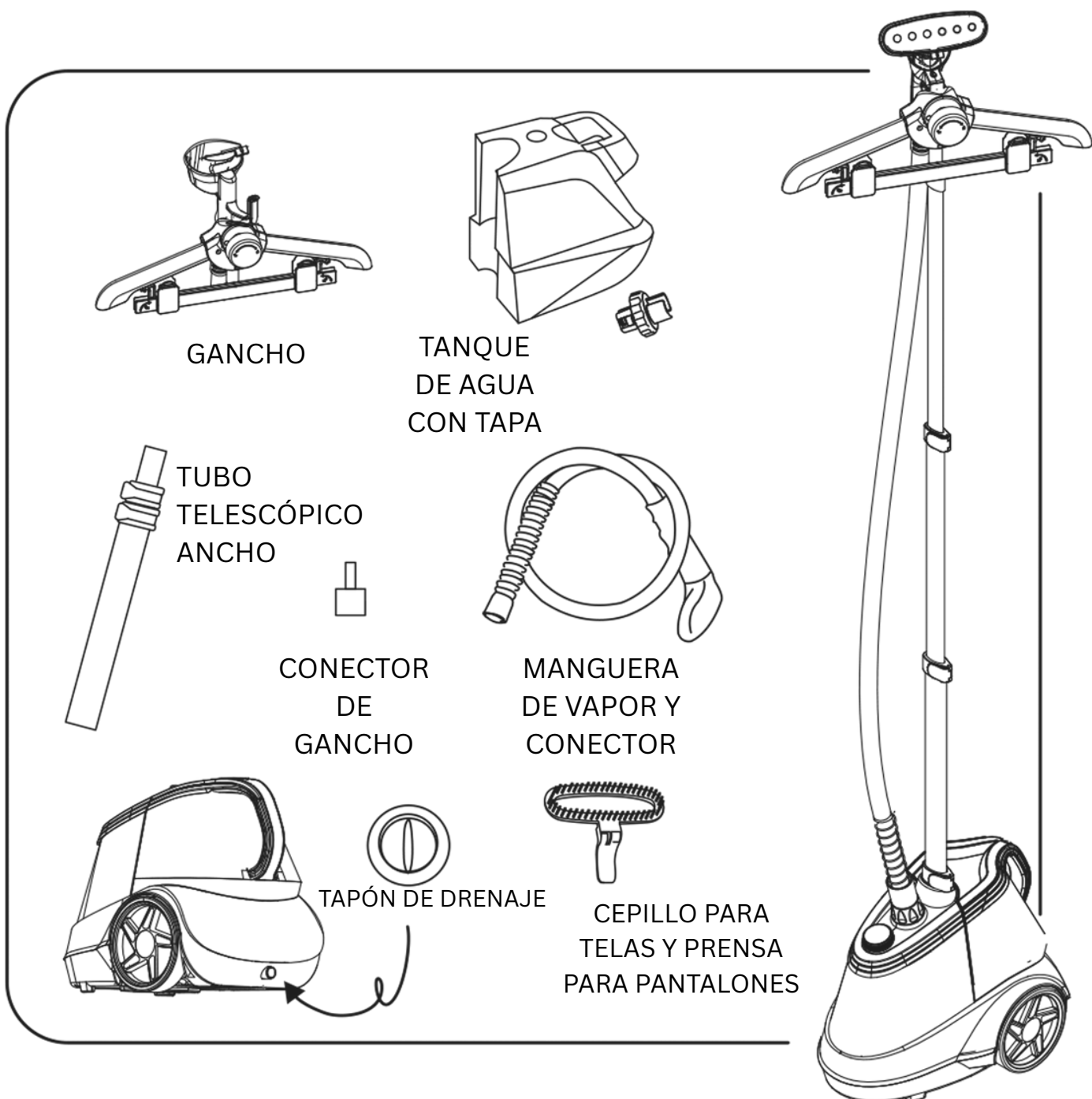

## ESPECIFICACIONES DEL PRODUCTO

Modelo	X5
Capacidad del Tanque de Agua	2.9 L
Tiempo de Calentamiento del Vapor	50 segundos
Voltaje de Entrada	125V / 60Hz
Potencia de Salida	1800 W

## GUÍA DE VAPORIZACIÓN

Etiqueta indicación	☒	1	2	3
Control de vapor	☒	☒	☒	☒
Tipo de tela	-	seda / nailon / acrílico	poliéster / rayón	algodón / lino / mezclilla



**En True & Tidy, tu seguridad es nuestra prioridad. Por eso hemos incorporado la función inteligente de apagado automático, una mejora de seguridad de última generación disponible en este vaporizador de ropa vertical. Esta función innovadora está diseñada para brindarte tranquilidad durante su uso.**

Para encender la unidad, gire la perilla desde  hasta el nivel de vapor deseado. Al seleccionar un nivel de vapor, la unidad emitirá un pitido y mostrará una luz azul fija, lo que indica que está encendida y lista para usar. Cuando el tanque de agua del vaporizador se vacíe, se activará la función de apagado automático inteligente:

- **Indicador de Luz y Alerta Sonora:** La luz cambiará de azul fija a azul intermitente y la unidad emitirá pitidos durante 90 segundos para avisarte que el depósito está vacío.
- **Apagado Automático:** Después de 90 segundos de pitidos, el vaporizador emitirá un último pitido y la luz se pondrá roja fija, lo que indica que el aparato se ha apagado automáticamente y ya no tiene energía.
- **Para Seguir Usando:** Agrega más agua al depósito y reinicia el vaporizador girando la perilla a  y luego al nivel de vapor deseado. La luz pasará de roja fija a azul fija, indicando que el aparato está listo para usarse nuevamente.
- **Para Apagar:** Si no vas a usar la unidad, desconéctala y guárdala correctamente. No dejes el aparato desatendido mientras esté conectado a la corriente.

### Indicadores de Luz

**Rojo Fijo:** No hay energía en el aparato

**Azul Fijo:** El aparato está recibiendo energía

**Azul Intermitente con Pitido:** El aparato se quedó sin agua

**ADVERTENCIA**  
**No Retire El Sensor De La Unidad**

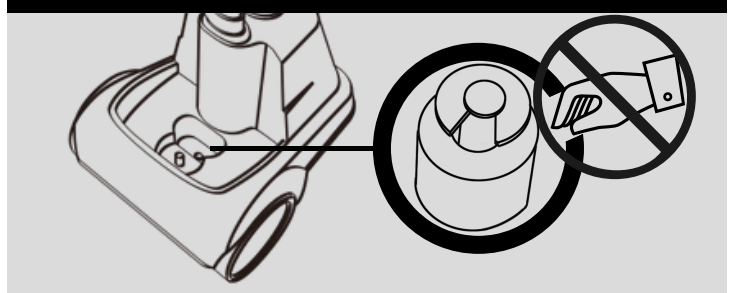



## CONFIGURACIÓN DE TU VAPORIZADOR DE ROPA

### STEP 1

Inserta el poste telescópico y asegura bien el seguro.

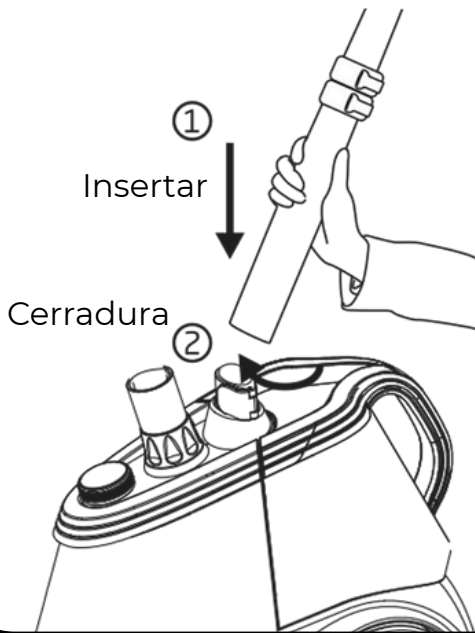

### STEP 2

Coloca el colgador plegable en la parte superior del poste telescópico. Extiende el poste telescópico a la altura deseada y asegúralo en su lugar.

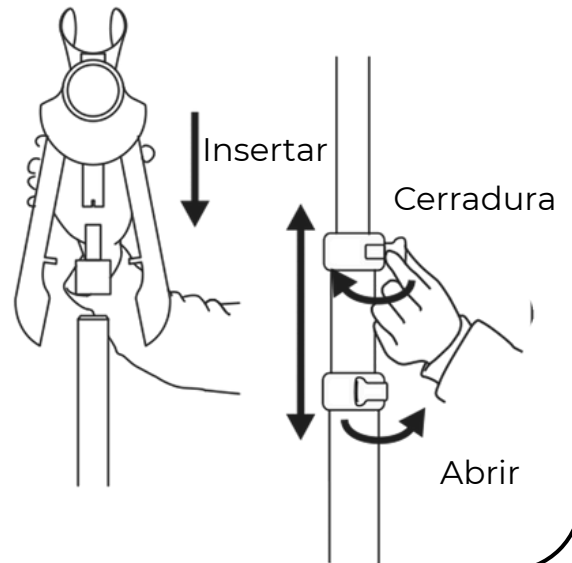

### STEP 3

Instala la manguera de vapor y ajusta el conector de la manguera. Gira el conector de la manguera dos veces hasta que el doble seguro haga clic y quede en su lugar.

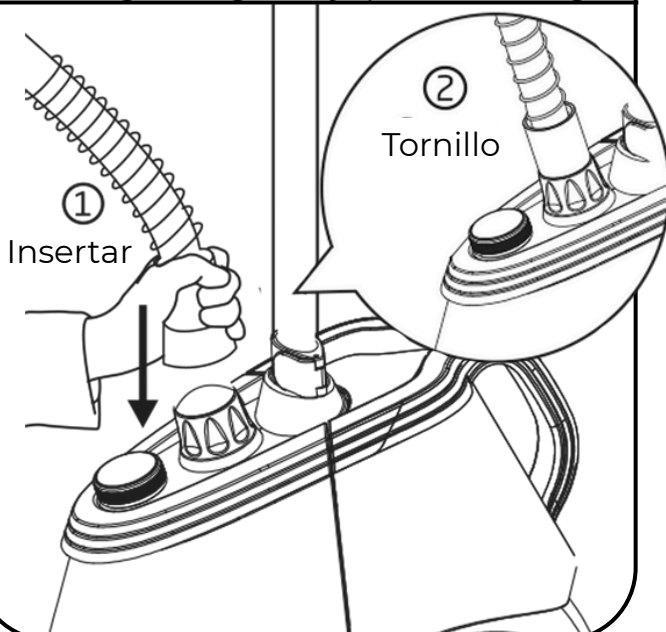

### STEP 4

Extiende completamente los brazos del colgador y saca las lengüetas de conexión en los costados del clip para pantalones.

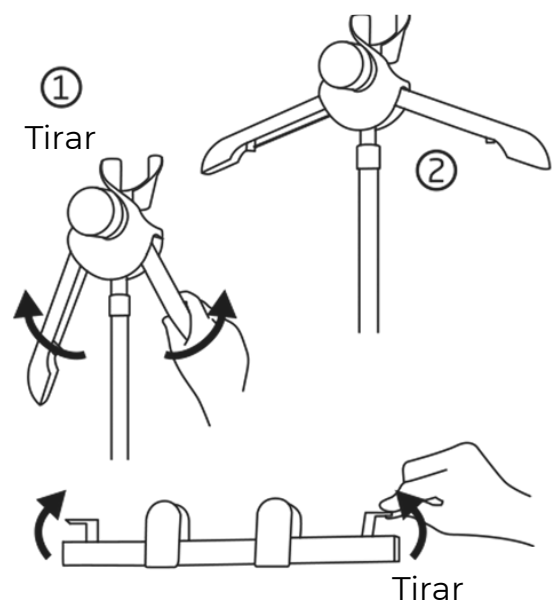



## CONFIGURACIÓN DE TU VAPORIZADOR DE ROPA

### STEP 5

En la parte frontal del colgador, conecta un extremo del clip para pantalones al brazo del colgador, luego conecta el otro extremo al lado opuesto.

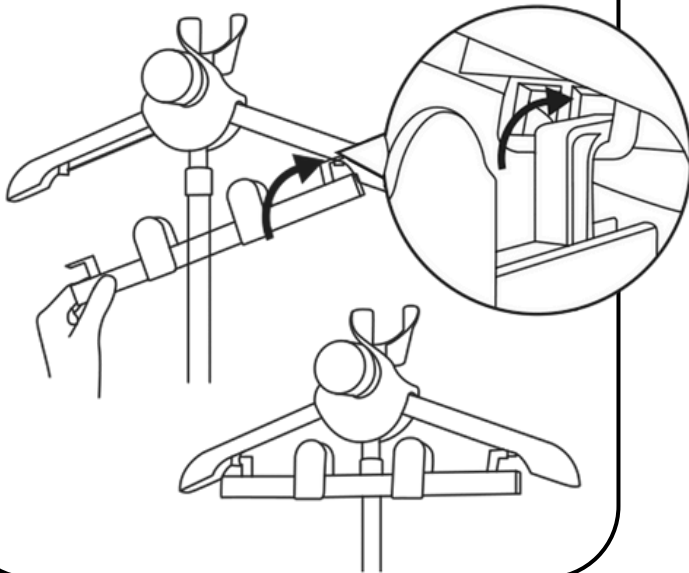

### STEP 6

Extiende completamente los brazos del colgador y cuelga la boquilla de vapor.

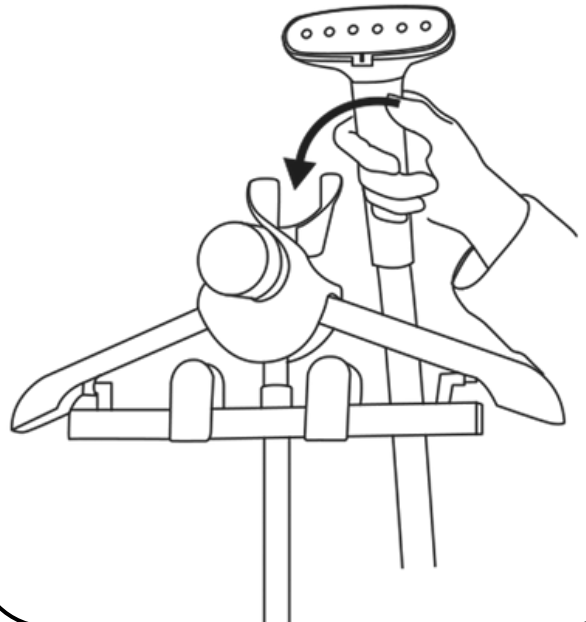

## INSTRUCCIONES DE USO

### STEP 1

Retira la tapa. Llena el depósito de agua. Vuelve a colocar y aprieta la tapa.

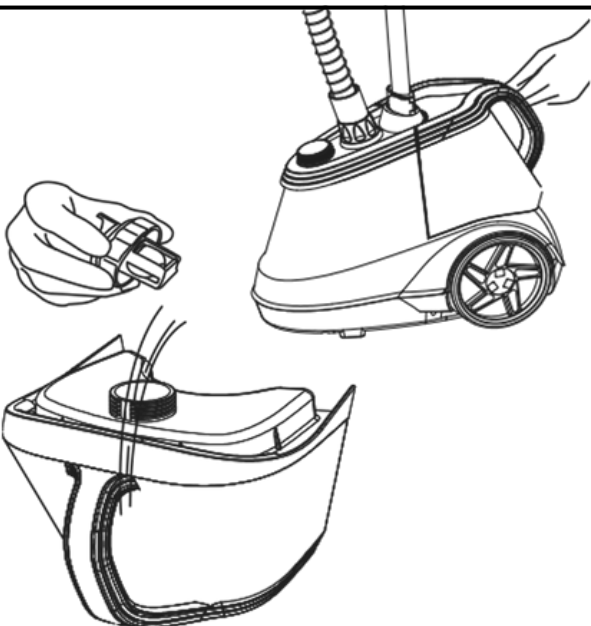

### STEP 2

Conecta el enchufe y enciende el aparato.

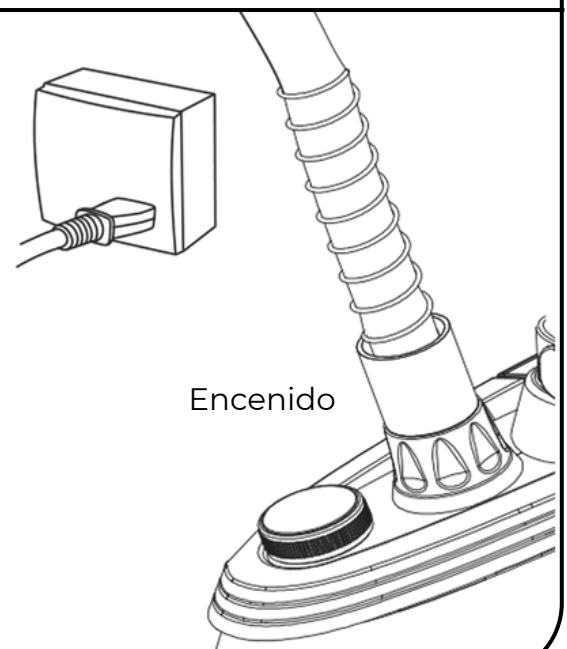



## INSTRUCCIONES DE USO

### STEP 3

Deja que el dispositivo se caliente completamente durante 50 segundos.



### STEP 4

El aparato está listo para vaporizar.

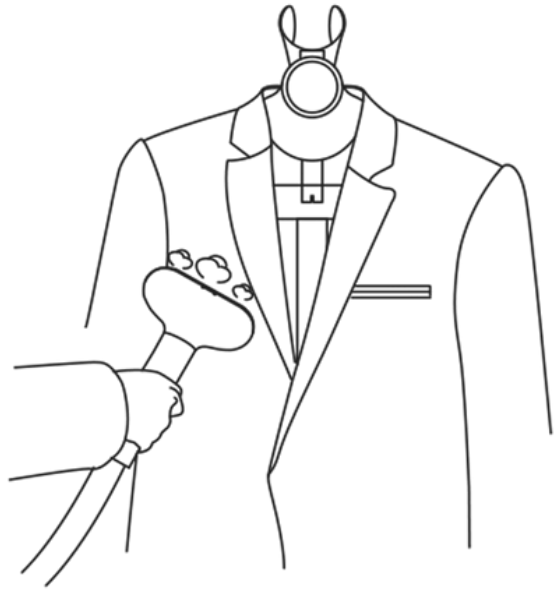

## MANTENIMIENTO Y LIMPIEZA

### STEP 1

Apaga el aparato y desenchúfalo. Espera al menos 30 minutos hasta que el aparato se enfríe completamente.

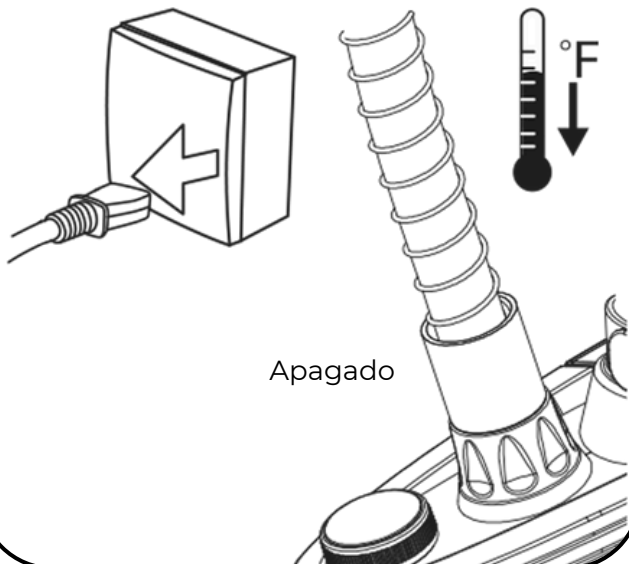

### STEP 2

Desenrosca el tapón de drenaje y vacía el depósito de agua. Colapsa y retira el poste telescópico y la boquilla de vapor.

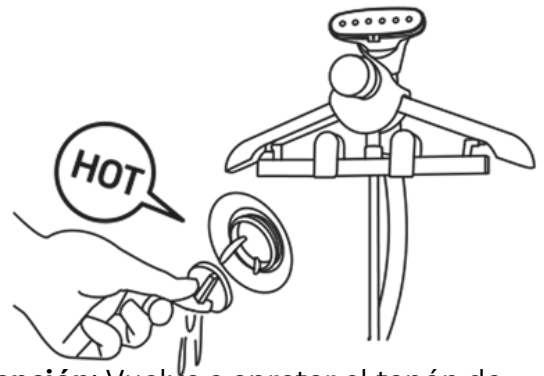

**Atención:** Vuelve a apretar el tapón de drenaje después de vaciar el depósito de agua. Asegúrate de que el tapón de drenaje esté bien ajustado cada vez antes de usarlo.



## ELIMINACIÓN DE RESIDUOS MINERALES

### STEP 1

Agrega 1 paquete de descalcificador y 400 ml de agua destilada al depósito de agua. Enciende el vaporizador y espera hasta que el agua se agote.



### STEP 2

Espera 40 minutos, desenrosca el tapón de drenaje y vacía el depósito de agua. Vierte agua limpia en el depósito y deja que se drene nuevamente. Después de que el depósito esté vacío, vuelve a colocar y apretar el tapón de drenaje.

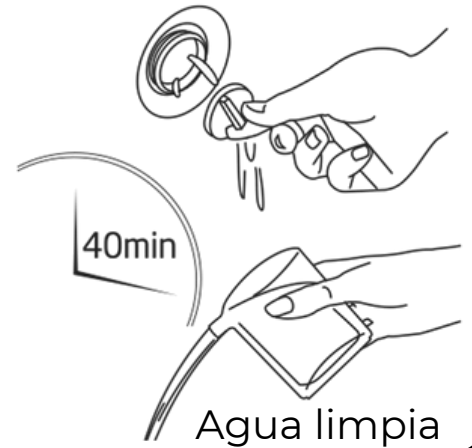

## MONTAJE Y USO DE ACCESORIOS

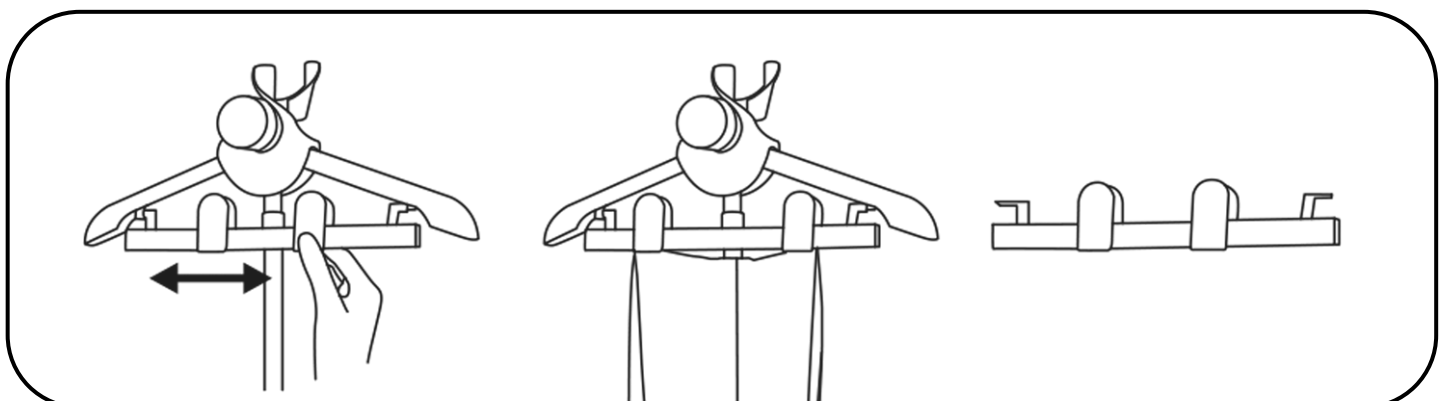
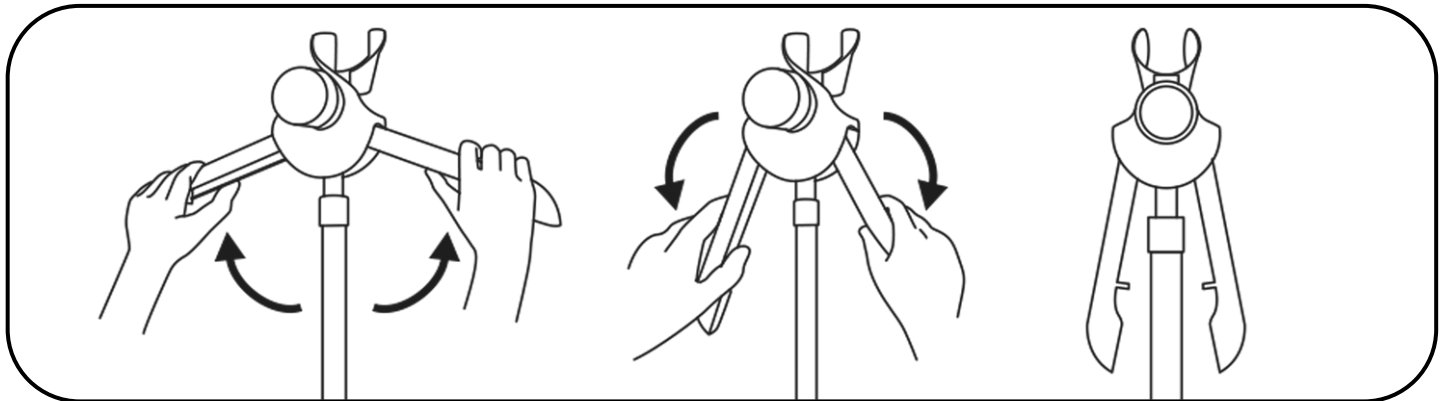





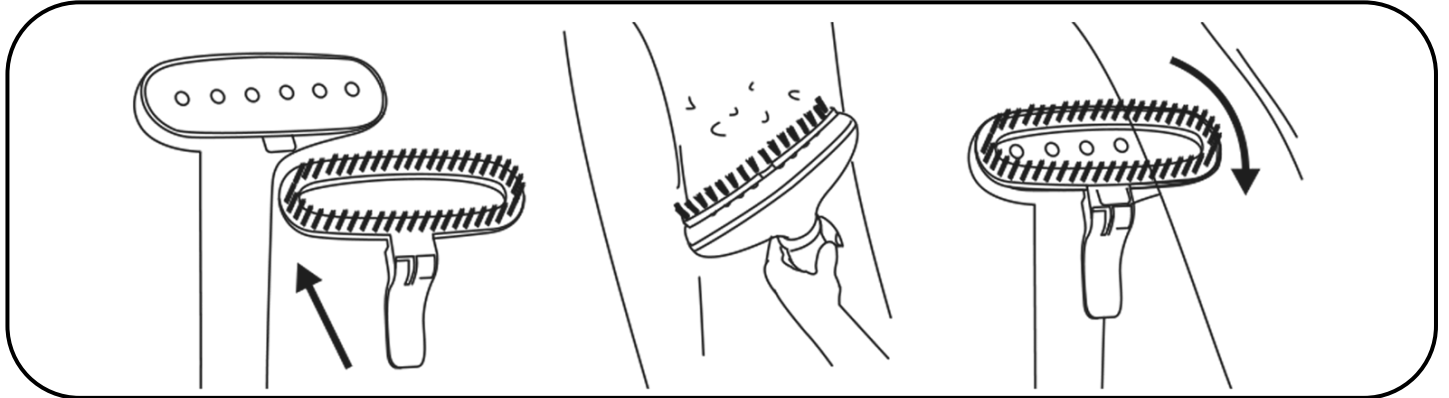



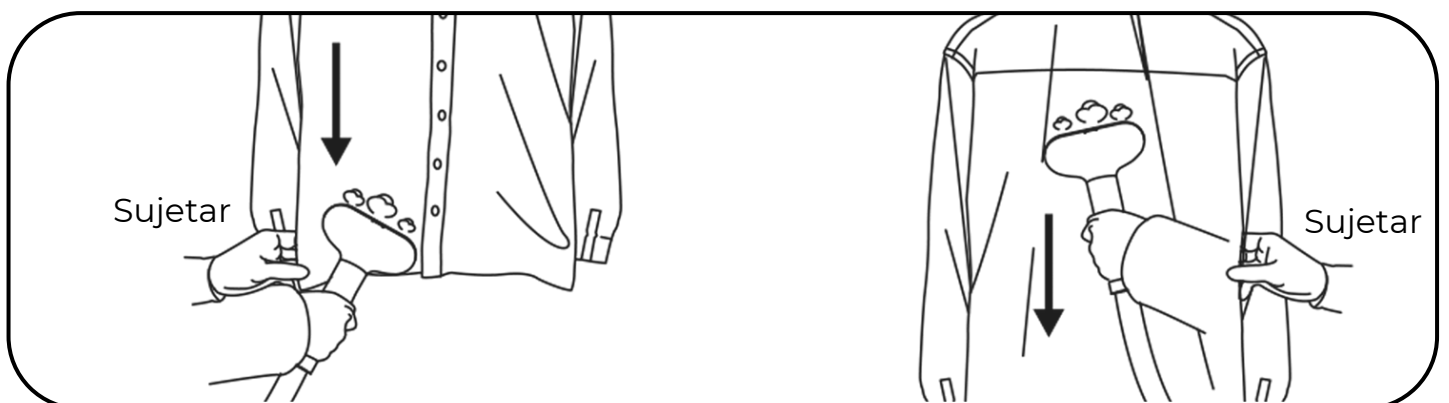
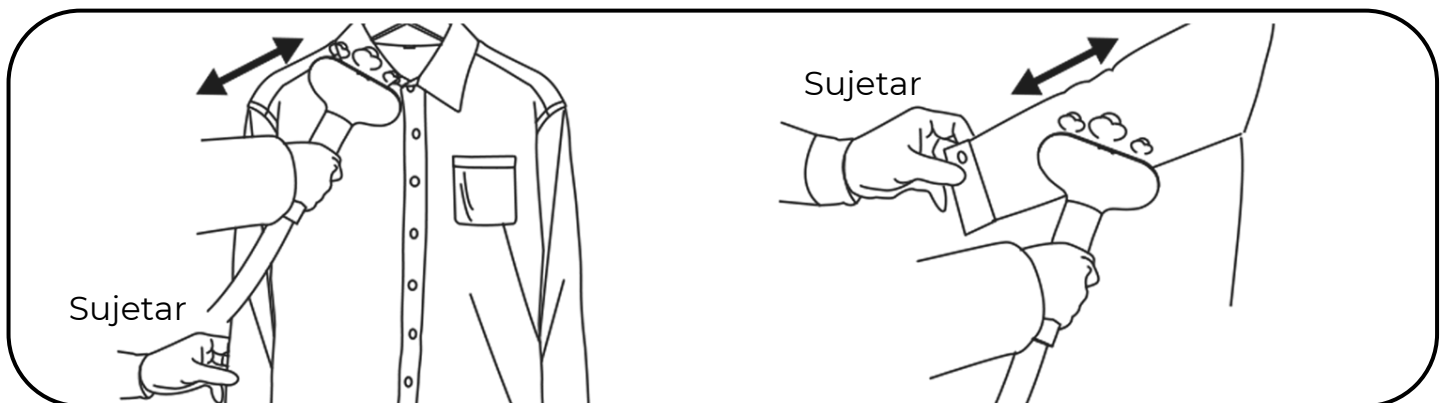
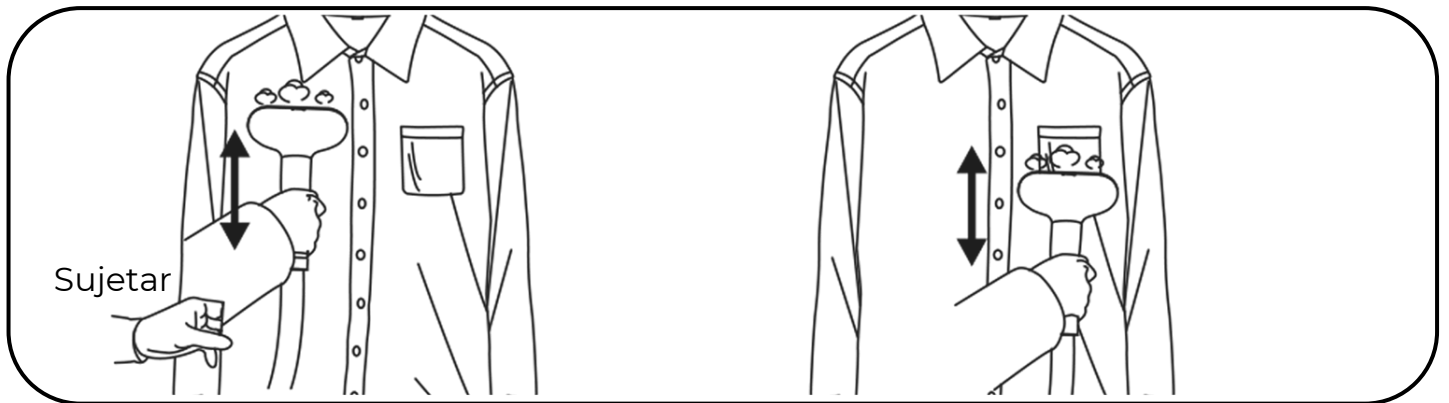

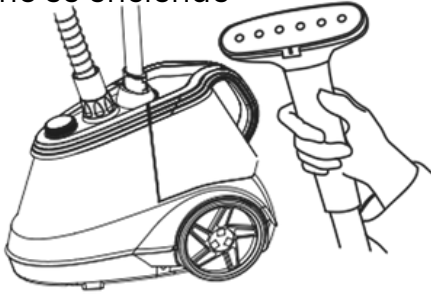
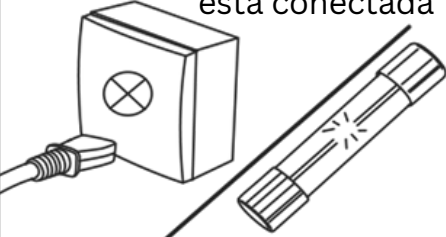

## MONTAJE Y USO DE ACCESORIOS

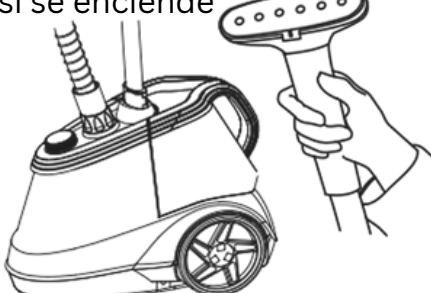

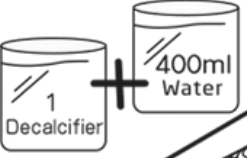
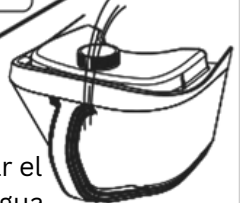
## CÓMO VAPORIZAR LA ROPA

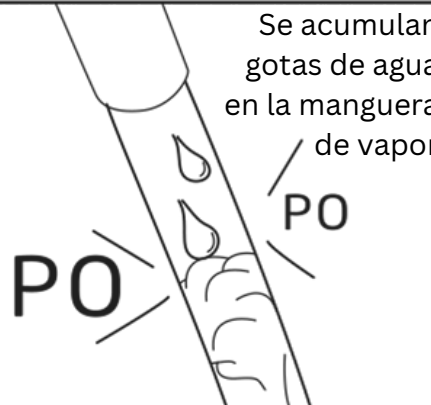



PROBLEMAS	CAUSA	SOLUCIÓN
<p>La unidad no produce vapor / La luz indicadora no se enciende</p> 	<p>La unidad no está conectada</p>  <p>Problema con el sistema eléctrico del hogar / fusible quemado</p>	<p>Conecta la unidad</p>  <p>Llama a un electricista calificado para obtener ayuda.</p>
<p>La unidad no produce vapor / La luz indicadora sí se enciende</p> 	<p>Acumulación de minerales</p>  <p>El depósito de agua está vacío</p>	<p>Sigue el procedimiento para eliminar la acumulación de minerales</p>  <p>Vuelve a llenar el depósito de agua</p> 
<p>Ruido en la manguera de vapor. La manguera de vapor deja de rociar vapor.</p> 	<p>Se acumulan gotas de agua en la manguera de vapor</p> 	 <p>Endereza la manguera de vapor</p>
<p>El vapor es intermitente</p> 	<p>Acumulación de minerales en el depósito de agua</p> 	<p>Sigue el procedimiento para eliminar la acumulación de minerales</p> 