

*If you have questions or comments, contact us.
Pour toute question ou tout commentaire, communiquez avec nous.
Si tiene dudas o comentarios, contáctenos.*

1-800-4-DEWALT • www.dewalt.com

**INSTRUCTION MANUAL
GUIDE D'UTILISATION
MANUAL DE INSTRUCCIONES**

INSTRUCTIVO DE OPERACIÓN, CENTROS DE SERVICIO Y PÓLIZA DE GARANTÍA.
ADVERTENCIA: LÉASE ESTE INSTRUCTIVO ANTES DE USAR EL PRODUCTO.

DEWALT®

DCE100

20V MAX* Lithium Handheld Blower

Souffleur portatif au lithium-ion 20 V MAX*

Soplador de mano con batería de iones de litio inalámbrica de 20 V Máx*



Definitions: Safety Guidelines

The definitions below describe the level of severity for each signal word. Please read the manual and pay attention to these symbols.

▲ DANGER: Indicates an imminently hazardous situation which, if not avoided, **will** result in **death or serious injury**.

▲ WARNING: Indicates a potentially hazardous situation which, if not avoided, **could** result in **death or serious injury**.

▲ CAUTION: Indicates a potentially hazardous situation which, if not avoided, **may** result in **minor or moderate injury**.

NOTICE: Indicates a practice **not related to personal injury** which, if not avoided, **may** result in **property damage**.

IF YOU HAVE ANY QUESTIONS OR COMMENTS ABOUT THIS OR ANY DEWALT TOOL, CALL US TOLL FREE AT: **1-800-4-DEWALT (1-800-433-9258)**.

IMPORTANT SAFETY INSTRUCTIONS

▲ WARNING: When using an electric appliance, basic safety precautions should always be followed to reduce risk of fire, electric shock, and personal injury, including the following.

TO REDUCE RISK OF INJURY:

- Before any use, be sure everyone using this unit reads and understands all safety instructions and other information contained in this manual.
- Save these instructions and review frequently prior to use and in instructing others.

- Instructions for compatible batteries and chargers are included for reference in this manual. Read all instruction manuals included with your battery pack or charger. Read all cautionary markings on the charger and battery pack. Consult the chart at the end of this manual for compatibility of chargers and battery packs.

READ ALL AND UNDERSTAND ALL INSTRUCTIONS BEFORE USING

▲ WARNING: Read all safety warnings and all instructions. Failure to follow the warnings and instructions may result in electric shock, fire and/or serious injury.

- Disconnect the battery pack from the blower before making any adjustments, changing accessories, servicing, moving or storing the vacuum. Such preventative safety measures reduce the risk of starting the appliance accidentally.
- **USE ONLY** as described in this manual. Use only manufacturer's recommended attachments.
- **USE THE RIGHT UNIT** – Do not use this unit for any job except that for which it is intended.
- **STAY ALERT** - Watch what you are doing. Use common sense. Do not operate unit when you are tired.
- **AVOID** accidental starting. Turn off all controls before removing the battery pack. Be sure switch is in the locked or off position before inserting battery pack. Carrying units with your finger on the switch or inserting the battery pack into a unit with the switch on invites accidents.
- **DO NOT USE** this appliance if it is showing signs of malfunction in anyway. If the appliance is not working correctly, has been dropped, damaged, left outdoors, or dropped into water, return it to a service center.

- **DO NOT** use unit if switch does not turn it on or off. A unit that cannot be controlled with the switch is dangerous and must be repaired.
- **DO NOT** attempt to repair the blower. To assure product safety and reliability, repairs, maintenance, and adjustments should be performed by DEWALT service centers or authorized service centers, always using DEWALT replacement parts.
- **MAINTAIN UNIT WITH CARE.** Keep unit clean for best and safest performance. Follow instructions for proper maintenance.
- **DO NOT** allow to be used as a toy. Close attention is necessary when used by or near children. Not recommended for use by children.
- **DO NOT** handle the appliance with wet hands.
- **DO NOT** put any objects into openings. Do not use with any opening blocked; keep free of dust, lint, hair and everything that may reduce air flow.
- **DO NOT** allow debris to be ingested into blower intake
- **KEEP** hair, loose clothing, fingers, and all parts of body away from openings and moving parts.
- **DO NOT** attempt to clear clogs from unit without first removing battery.
- **DO NOT** place outlet of blower near eyes or ears when operating.
- **DO NOT** point unit discharge at self or bystanders.
- **KEEP CHILDREN, BYSTANDERS AND ANIMALS AWAY** from the work area a minimum of 30 feet (10 meters) when starting or operating the unit.
- **USE SAFETY EQUIPMENT.** Always wear eye protection. Dust mask, non-skid safety shoes, hard hat, or hearing protection must be used for appropriate conditions.
- **AVOID DANGEROUS ENVIRONMENTAL CONDITIONS** – Do not use electric units in damp or wet locations. Don't use the unit in the rain. Keep your work area clean and well lit. Cluttered benches and dark areas invite accidents.

- **INSPECT THE AREA** before using the unit. Remove all debris and hard objects such as rocks, glass, wire, etc. that can ricochet, be thrown, or otherwise cause injury or damage during operation.
- **USE EXTRA CARE** when cleaning on stairs.
- **DO NOT OVERREACH.** Keep proper footing and balance at all times.
- **DO NOT** use the appliance to blow flammable or combustible liquids, such as gasoline, or use in areas where flammable or combustible liquids are present.
- **DO NOT** pick up anything that is burning or smoking, such as cigarettes, matches or hot ashes.
- **DO NOT** use to blow explosive dust, or in areas where air contains explosive dust such as coal, grain, or other combustible material.
- **DO NOT** operate blower in a gaseous or explosive atmosphere. Motors in these units normally spark, and the sparks might ignite fumes.
- **DO NOT** immerse any part of the unit in liquid.
- **NEVER** leave blower running unattended. Turn power off.
- **STORE IDLE UNITS.** When not in use, the unit should be stored in a dry, high or locked-up place - out of reach of children.

⚠ WARNING: Some dust created by this product contains chemicals known to the State of California to cause cancer, birth defects or other reproductive harm. Some examples of these chemicals are:

- compounds in fertilizers
- compounds in insecticides, herbicides and pesticides
- arsenic and chromium from chemically treated lumber

To reduce your exposure to these chemicals, wear approved safety equipment such as dust masks that are specially designed to filter out microscopic particles.

⚠ WARNING: Use of this appliance can generate and/or disperse dust, which may cause serious and permanent respiratory or other injury. Always use NIOSH/OSHA approved respiratory protection appropriate for the dust exposure. Direct particles away from face and body.

⚠ WARNING: Always wear proper personal hearing protection that conforms to ANSI S12.6 (S3.19) during use. Under some conditions and duration of use, noise from this product may contribute to hearing loss.

⚠ WARNING: ALWAYS USE SAFETY GLASSES. Everyday eyeglasses are NOT safety glasses. Also use face or dust mask if cutting operation is dusty. ALWAYS WEAR CERTIFIED SAFETY EQUIPMENT:

- ANSI Z87.1 eye protection (CAN/CSA Z94.3),
- ANSI S12.6 (S3.19) hearing protection,
- NIOSH/OSHA/MSHA respiratory protection.

⚠ WARNING: To reduce the risk of electrical shock; do not expose to rain, do not use on wet surfaces. Store indoors.

- The label on your appliance may include the following symbols. The symbols and their definitions are as follows:

V..... volts	□..... Class II Construction
Hz..... hertz	(double insulated)
min minutes	.../min per minute
== or DC.... direct current	BPM..... beats per minute
Ⓜ..... Class I Construction (grounded)	

IPM..... impacts per minute	Ⓧ..... earthing terminal
RPM..... revolutions per minute	⚠..... safety alert symbol
sfpM..... surface feet per minute	CFM..... cubic feet per minute
SPM..... strokes per minute	📖..... Read instruction manual before use
A..... amperes	👁..... Use proper eye protection
⚠..... visible radiation	👂..... Use proper hearing protection
W..... watts	👃..... Use proper respiratory protection
~ or AC..... alternating current	
⎓ or AC/DC . alternating or direct current	
n ₀ no load speed	
n..... rated speed	

Important Safety Instructions for All Battery Packs

When ordering replacement battery packs, be sure to include the catalog number and voltage. Consult the chart at the end of this manual for compatibility of chargers and battery packs.

The battery pack is not fully charged out of the carton. Before using the battery pack and charger, read the safety instructions below and then follow charging procedures outlined.

READ ALL INSTRUCTIONS

- Do not charge or use the battery pack in explosive atmospheres, such as in the presence of flammable liquids, gases or dust. Inserting or removing the battery pack from the charger may ignite the dust or fumes.

- **NEVER force the battery pack into the charger. DO NOT modify the battery pack in any way to fit into a non-compatible charger as battery pack may rupture causing serious personal injury.** Consult the chart at the end of this manual for compatibility of batteries and chargers.
- Charge the battery packs only in designated DEWALT chargers.
- **DO NOT splash or immerse in water or other liquids.** If appliance does get wet, allow to dry for a minimum of 48 hours before using.
- **Do not store or use the appliance and battery pack in locations where the temperature may reach or exceed 105 °F (40 °C) (such as outside sheds or metal buildings in summer).** For best life store battery packs in a cool, dry location.
NOTE: Do not store the battery packs in a appliance with the trigger switch locked on. Never tape the trigger switch in the ON position.

⚠ WARNING: Fire hazard. Never attempt to open the battery pack for any reason. If the battery pack case is cracked or damaged, do not insert into the charger. Do not crush, drop or damage the battery pack. Do not use a battery pack or charger that has received a sharp blow, been dropped, run over or damaged in any way (e.g., pierced with a nail, hit with a hammer, stepped on). Damaged battery packs should be returned to the service center for recycling.

⚠ WARNING: Fire hazard. Do not store or carry the battery pack so that metal objects can contact exposed battery terminals. For example, do not place the battery pack in aprons, pockets, tool boxes, product kit boxes, drawers, etc., with loose nails, screws, keys, etc. **Transporting batteries can possibly cause fires if the battery terminals inadvertently come in contact with conductive materials such as keys, coins, hand tools and the like.** The US Department of Transportation Hazardous

Material Regulations (HMR) actually prohibit transporting batteries in commerce or on airplanes (e.g., packed in suitcases and carry-on luggage) UNLESS they are properly protected from short circuits. So when transporting individual battery packs, make sure that the battery terminals are protected and well insulated from materials that could contact them and cause a short circuit.

SPECIFIC SAFETY INSTRUCTIONS FOR LITHIUM ION (LI-ION)

- **Do not incinerate the battery pack even if it is severely damaged or is completely worn out.** The battery pack can explode in a fire. Toxic fumes and materials are created when lithium ion battery packs are burned.
- **If battery contents come into contact with the skin, immediately wash area with mild soap and water.** If battery liquid gets into the eye, rinse water over the open eye for 15 minutes or until irritation ceases. If medical attention is needed, the battery electrolyte is composed of a mixture of liquid organic carbonates and lithium salts.
- **Contents of opened battery cells may cause respiratory irritation.** Provide fresh air. If symptoms persist, seek medical attention.

⚠ WARNING: Burn hazard. Battery liquid may be flammable if exposed to spark or flame.

The RBRC™ Seal

The RBRC™ (Rechargeable Battery Recycling Corporation) Seal on the nickel cadmium, nickel metal hydride or lithium ion batteries (or battery packs) indicate that the costs to recycle these batteries (or battery packs) at the end of their useful life have already been paid by DEWALT. In some areas, it is illegal to place spent



nickel cadmium, nickel metal hydride or lithium ion batteries in the trash or municipal solid waste stream and the RBRC program provides an environmentally conscious alternative.

RBRC™, in cooperation with DEWALT and other battery users, has established programs in the United States and Canada to facilitate the collection of spent nickel cadmium, nickel metal hydride or lithium ion batteries. Help protect our environment and conserve natural resources by returning the spent nickel cadmium, nickel metal hydride or lithium ion batteries to an authorized DEWALT service center or to your local retailer for recycling. You may also contact your local recycling center for information on where to drop off the spent battery.

RBRC™ is a registered trademark of the *Rechargeable Battery Recycling Corporation*.

Important Safety Instructions for All Battery Chargers

SAVE THESE INSTRUCTIONS: *This manual contains important safety and operating instructions for battery chargers.*

- *Before using the charger, read all instructions and cautionary markings on the charger, battery pack and product using the battery pack.*

▲WARNING: *Shock hazard. Do not allow any liquid to get inside the charger. Electric shock may result.*

▲CAUTION: *Burn hazard. To reduce the risk of injury, charge only DEWALT rechargeable battery packs. Other types of batteries may overheat and burst resulting in personal injury and property damage.*

NOTICE: *Under certain conditions, with the charger plugged into the power supply, the charger can be shorted by foreign material. Foreign materials of a conductive nature, such as, but not limited to, grinding dust, metal chips, steel wool, aluminum foil or any buildup of metallic*

particles should be kept away from the charger cavities. Always unplug the charger from the power supply when there is no battery pack in the cavity. Unplug the charger before attempting to clean.

- **DO NOT attempt to charge the battery pack with any chargers other than the ones in this manual.** *The charger and battery pack are specifically designed to work together.*
- **These chargers are not intended for any uses other than charging DEWALT rechargeable batteries.** *Any other uses may result in risk of fire, electric shock or electrocution.*
- **Do not expose the charger to rain or snow.**
- **Pull by the plug rather than the cord when disconnecting the charger.** *This will reduce the risk of damage to the electric plug and cord.*
- **Make sure that the cord is located so that it will not be stepped on, tripped over or otherwise subjected to damage or stress.**
- **Do not use an extension cord unless it is absolutely necessary.** *Use of improper extension cord could result in risk of fire, electric shock or electrocution.*
- **When operating a charger outdoors, always provide a dry location and use an extension cord suitable for outdoor use.** *Use of a cord suitable for outdoor use reduces the risk of electric shock.*
- **An extension cord must have adequate wire size (AWG or American Wire Gauge) for safety.** *The smaller the gauge number of the wire, the greater the capacity of the cable, that is, 16 gauge has more capacity than 18 gauge. An undersized cord will cause a drop in line voltage resulting in loss of power and overheating. When using more than one extension to make up the total length, be sure each individual extension contains at least the minimum wire size. The following table shows the correct size to use depending on cord length and nameplate ampere rating. If in doubt, use the next heavier gauge. The lower the gauge number, the heavier the cord.*

Minimum Gauge for Cord Sets						
Ampere Rating		Volts	Total Length of Cord in Feet (meters)			
		120V	25 (7.6)	50 (15.2)	100 (30.5)	150 (45.7)
		240V	50 (15.2)	100 (30.5)	200 (61.0)	300 (91.4)
More Than	Not More Than	AWG				
0	6		18	16	16	14
6	10		18	16	14	12
10	12		16	16	14	12
12	16		14	12	Not Recommended	

- **Do not place any object on top of the charger or place the charger on a soft surface that might block the ventilation slots and result in excessive internal heat.** Place the charger in a position away from any heat source. The charger is ventilated through slots in the top and the bottom of the housing.
- **Do not operate the charger with a damaged cord or plug.**
- **Do not operate the charger if it has received a sharp blow, been dropped or otherwise damaged in any way.** Take it to an authorized service center.
- **Do not disassemble the charger; take it to an authorized service center when service or repair is required.** Incorrect reassembly may result in a risk of electric shock, electrocution or fire.
- **Disconnect the charger from the outlet before attempting any cleaning.** This will reduce the risk of electric shock. Removing the battery pack will not reduce this risk.
- **NEVER attempt to connect 2 chargers together.**
- **The charger is designed to operate on standard 120V household electrical power. Do not attempt to use it on any other voltage.** This does not apply to the vehicular charger.

Chargers

Your tool uses a DEWALT charger. Be sure to read all safety instructions before using your charger. Consult the chart at the end of this manual for compatibility of chargers and battery packs.

Charging Procedure (Fig. 1)



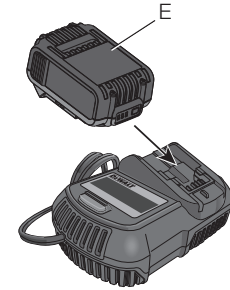

1. Plug the charger into an appropriate outlet before inserting the battery pack.
2. Insert the battery pack (E) into the charger, as shown in Figure 1, making sure the pack is fully seated in charger. The red (charging) light will blink continuously, indicating that the charging process has started.
3. The completion of charge will be indicated by the red light remaining ON continuously. The pack is fully charged and may be used at this time or left in the charger.

FIG. 1



Indicator Light Operation

DCB101, DCB102, DCB103

-  **PACK CHARGING** — — — — —
-  **PACK CHARGED** —————
-  **HOT/COLD DELAY** —●—●—●—●—●
-  **PROBLEM PACK OR CHARGER** ●●●●●●●●

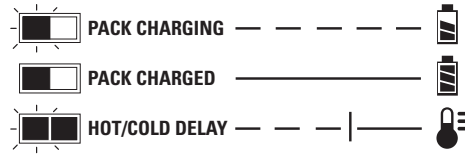
DCB107, DCB112, DCB113, DCB115**Charge Indicators**

This charger is designed to detect certain problems that can arise. Problems are indicated by the red light flashing at a fast rate. If this occurs, re-insert the battery pack into the charger. If the problem persists, try a different battery pack to determine if the charger is working properly. If the new pack charges correctly, then the original pack is defective and should be returned to a service center or other collection site for recycling. If the new battery pack elicits the same trouble indication as the original, have the charger and the battery pack tested at an authorized service center.

HOT/COLD DELAY**DCB101, DCB102, DCB103**

These chargers have a hot/cold delay feature. When the charger detects a battery that is too hot or too cold, it automatically starts a delay, suspending charging. The red light flashes long, then short while in the hot/cold delay mode.

Once the battery has reached an optimum temperature, the charger will automatically resume the charging procedure. This feature ensures maximum battery life.

DCB107, DCB112, DCB113, DCB115

These chargers have a hot/cold delay feature. When the charger detects a battery that is too hot or too cold, it automatically starts a delay, suspending charging. The red light will continue to blink, but a yellow indicator light will be illuminated during this suspension.

Once the battery has reached an optimum temperature, the yellow light will turn off and the charger will automatically resume the charging procedure. This feature ensures maximum battery life.

LEAVING THE BATTERY PACK IN THE CHARGER

The charger and battery pack can be left connected with the charge indicator showing Pack Charged.

WEAK BATTERY PACKS: Weak batteries will continue to function but should not be expected to perform as much work.

FAULTY BATTERY PACKS**DCB101, DCB102, DCB103**

These chargers will not charge a faulty battery pack. The charger will indicate faulty battery pack by refusing to light or by displaying problem pack or charger.

NOTE: This could also mean a problem with a charger.

DCB107, DCB112, DCB113, DCB115

These chargers will not charge a faulty battery pack. The charger will indicate faulty battery pack by refusing to light.

NOTE: This could also mean a problem with a charger.

Wall Mounting**DCB107, DCB112, DCB113, DCB115**

These chargers are designed to be wall mountable or to sit upright on a table or work surface.

If wall mounting, locate the charger within reach of an electrical outlet. Mount the charger securely using drywall screws at least 1" (25.4 mm) long, screwed into wood to an optimal depth leaving approximately 7/32" (5.5 mm) of the screw exposed.

Important Charging Notes

1. Longest life and best performance can be obtained if the battery pack is charged when the air temperature is between 65 °F and

75 °F (18°–24 °C). DO NOT charge the battery pack in an air temperature below +40 °F (+4.5 °C), or above +104 °F (+40 °C). This is important and will prevent serious damage to the battery pack.

2. The charger and battery pack may become warm to the touch while charging. This is a normal condition, and does not indicate a problem. To facilitate the cooling of the battery pack after use, avoid placing the charger or battery pack in a warm environment such as in a metal shed or an uninsulated trailer.
3. A cold battery pack will charge at about half the rate of a warm battery pack. The battery pack will charge at that slower rate throughout the entire charging cycle and will not return to maximum charge rate even if the battery pack warms.
4. If the battery pack does not charge properly:
 - a. Check operation of receptacle by plugging in a lamp or other appliance;
 - b. Check to see if receptacle is connected to a light switch which turns power off when you turn out the lights;
 - c. Move the charger and battery pack to a location where the surrounding air temperature is approximately 65 °F–75 °F (18°–24 °C);
 - d. If charging problems persist, take the tool, battery pack and charger to your local service center.
5. The battery pack should be recharged when it fails to produce sufficient power on jobs which were easily done previously. DO NOT CONTINUE to use under these conditions. Follow the charging procedure. You may also charge a partially used pack whenever you desire with no adverse effect on the battery pack.
6. Foreign materials of a conductive nature such as, but not limited to, grinding dust, metal chips, steel wool, aluminum foil, or any buildup of metallic particles should be kept away from charger cavities. Always unplug the charger from the power supply when

there is no battery pack in the cavity. Unplug the charger before attempting to clean.

7. Do not freeze or immerse the charger in water or any other liquid.

⚠ WARNING: *Shock hazard. Don't allow any liquid to get inside the charger. Electric shock may result.*

⚠ WARNING: *Burn hazard. Do not submerge the battery pack in any liquid or allow any liquid to enter the battery pack. Never attempt to open the battery pack for any reason. If the plastic housing of the battery pack breaks or cracks, return to a service center for recycling.*

Storage Recommendations

1. The best storage place is one that is cool and dry, away from direct sunlight and excess heat or cold.
2. For long storage, it is recommended to store a fully charged battery pack in a cool dry place out of the charger for optimal results.

NOTE: Battery packs should not be stored completely depleted of charge. The battery pack will need to be recharged before use.

SAVE THESE INSTRUCTIONS FOR FUTURE USE

COMPONENTS (Fig. 2)

⚠ WARNING: *Never modify the power tool or any part of it. Damage or personal injury could result.*

- | | |
|--------------------------|---------------------------------|
| A. Extension attachment | G. Battery release button |
| B. End attachment | H. Inflator/Deflator attachment |
| C. Trigger switch | I. Intake |
| D. Lock-on button | |
| E. 3-speed toggle switch | |
| F. Battery | |

FIG. 2

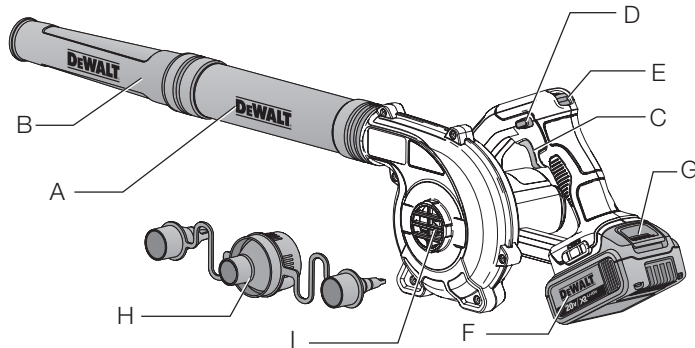

INTENDED USE

This cordless compact blower is designed for professional blowing applications.

DO NOT use under wet conditions or in presence of flammable liquids or gases.

This cordless compact blower is a professional appliance. **DO NOT** let children come into contact with the tool. Supervision is required when inexperienced operators use this appliance.

ASSEMBLY

▲WARNING: To reduce the risk of serious personal injury, turn tool off and remove the battery pack before making any adjustments or removing/installing attachments or accessories.

An accidental start-up can cause injury.

▲CAUTION: Ensure the battery is removed before removing extension attachment (A) or end attachment end (B). A attachment must be attached to the housing before use.

Attachments (Fig. 3-5)

BLOWER

To connect the extension attachment, end attachment or inflator/deflator attachment to the blower outlet:

1. Line up the pegs (J) on the inside of the attachment with the notches (K) of the housing opening as shown in figure 3.
2. Push the attachment onto the blower housing and turn left to lock. Pull on the attachment to ensure it is securely in place.
3. To remove the attachment, turn right to unlock and pull it off of the blower housing.

FIG. 3

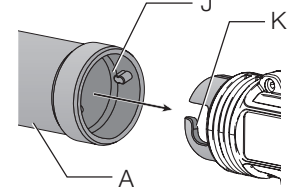
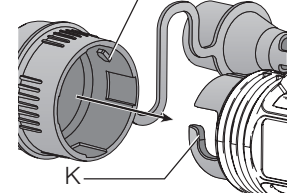

FIG. 4



DEFLATOR

To connect the inflator/deflator attachment to the deflator intake (I):

1. Line up the detents on the attachment with the notches on the top, bottom and sides of the intake.
2. Press the adaptor onto the intake.
3. To remove the attachment from the tube or intake, pull the adaptor away from the tool.

FIG. 5

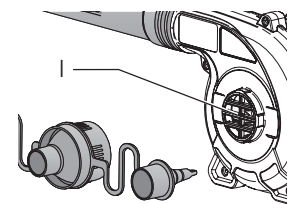

OPERATION

⚠ WARNING: Do not operate blower without tube securely in place. Never reach down into housing through tube hole.

⚠ WARNING: Always remove the battery when:

- You leave blower unattended or when storing.
- Checking, adjusting, cleaning, or working on blower.

Installing and Removing the Battery Pack (Fig. 6)

NOTE: For best results, make sure your battery pack is fully charged. To install the battery pack (F) into the tool, align the battery pack with the rails inside the tool's handle and slide it into the handle until the battery pack is firmly seated in the tool and ensure that it does not disengage.

To remove the battery pack from the tool, press the release button (G) and firmly pull the battery pack out of the tool handle. Insert it into the charger as described in the charger section of this manual.

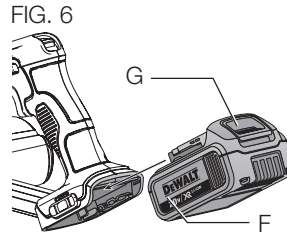

FUEL GAUGE BATTERY PACKS (FIG. 7)

Some DEWALT battery packs include a fuel gauge which consists of three green LED lights that indicate the level of charge remaining in the battery pack.

The fuel gauge is an indication of approximate levels of charge remaining in the battery pack according to the following indicators:

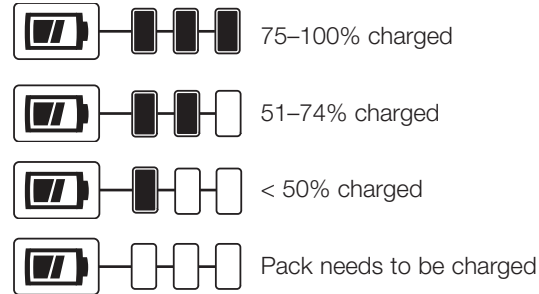

To actuate the fuel gauge, press and hold the fuel gauge button (G). A combination of the three green LED lights will illuminate designating the level of charge left. When the level of charge in the battery is below the usable limit, the fuel gauge will not illuminate and the battery will need to be recharged.

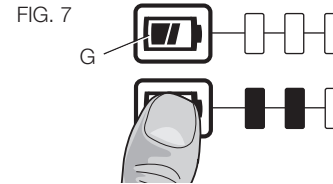

NOTE: The fuel gauge is only an indication of the charge left on the battery pack. It does not indicate tool functionality and is subject to variation based on product components, temperature and end-user application.

For more information regarding fuel gauge battery packs, please contact call 1-800-4-DEWALT (1-800-433-9258) or visit our website www.dewalt.com.

Switching On (Fig. 2, 8, 9)

⚠ CAUTION: Do not point unit discharge at self or bystanders.

⚠ CAUTION: Always wear safety glasses and hearing protection. Wear a filter mask if the operation is dusty. Use of gloves, long pants and substantial footwear is recommended. Keep long hair and loose clothing away from openings and moving parts.

To turn the blower on, depress the variable speed trigger (C). As trigger is pulled from min to max position (or full off to full on), the airflow from the blower will increase from min to max. Release the trigger fully to turn the blower off.

To lock the blower on, press the lock-on button (D) with the variable speed trigger (C) depressed, as shown in figure 8. To turn the blower off when using the lock-on button, pull the trigger to release the lock.

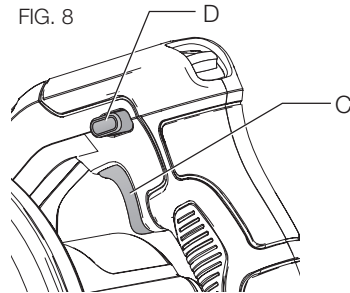

- Hold the blower with both hands, as shown in figure 9, and sweep from side to side with tube output end several inches above the hard surface. Slowly advance, keeping the accumulated pile of debris in front of you.

FIG. 9

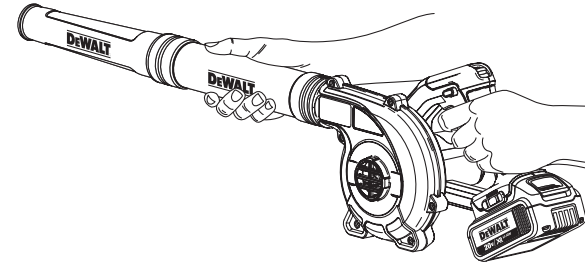

Speed selection (Fig. 10)

The 3 speed toggle switch (E) sets the maximum airflow that can be achieved when trigger is fully depressed. Push the toggle switch (E) up to increase air flow; push it down to decrease air flow.

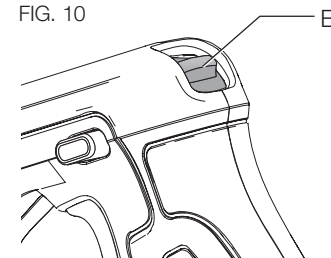

MAINTENANCE

⚠ WARNING: *To reduce the risk of serious personal injury, turn appliance off and remove the battery pack before making any adjustments or removing/installing attachments or accessories. An accidental start-up can cause injury.*

Cleaning

⚠ WARNING: *Blow dirt and dust out of all air vents with clean, dry air at least once a week. To minimize the risk of eye injury, always wear ANSI Z87.1 approved eye protection when performing this.*

⚠ WARNING: *Never use solvents or other harsh chemicals for cleaning the non-metallic parts of the appliance. These chemicals may weaken the plastic materials used in these parts. Use a cloth dampened only with water and mild soap. Never let any liquid get inside the appliance; never immerse any part of the appliance into a liquid.*

CHARGER CLEANING INSTRUCTIONS

⚠ WARNING: *Shock hazard. Disconnect the charger from the AC outlet before cleaning. Dirt and grease may be removed from the exterior of the charger using a cloth or soft non-metallic brush. Do not use water or any cleaning solutions.*

Accessories

⚠ WARNING: *Since accessories, other than those offered by DEWALT, have not been tested with this product, use of such accessories with this appliance could be hazardous. To reduce the risk of injury, only DEWALT recommended accessories should be used with this product.*

Recommended accessories for use with your appliance are available at extra cost from your local dealer or authorized service center. If you need assistance in locating any accessory, please contact DEWALT Industrial Tool Co., 701 East Joppa Road, Towson, MD 21286, call 1-800-4-DEWALT (1-800-433-9258) or visit our website: www.dewalt.com.

Repairs

The charger and battery pack are not serviceable.

To assure product SAFETY and RELIABILITY, repairs, maintenance and adjustment (including brush inspection and replacement) should be performed by a DEWALT factory service center, a DEWALT authorized service center or other qualified service personnel. Always use identical replacement parts.

Register Online

Thank you for your purchase. Register your product now for:

- **WARRANTY SERVICE:** Registering your product will help you obtain more efficient warranty service in case there is a problem with your product.
- **CONFIRMATION OF OWNERSHIP:** In case of an insurance loss, such as fire, flood or theft, your registration of ownership will serve as your proof of purchase.
- **FOR YOUR SAFETY:** Registering your product will allow us to contact you in the unlikely event a safety notification is required under the Federal Consumer Safety Act.

Register online at www.dewalt.com/register.

Three Year Limited Warranty

DEWALT will repair, without charge, any defects due to faulty materials or workmanship for three years from the date of purchase. This warranty does not cover part failure due to normal wear or appliance abuse. For further detail of warranty coverage and warranty repair

information, visit www.dewalt.com or call 1-800-4-DEWALT (1-800-433-9258). This warranty does not apply to accessories or damage caused where repairs have been made or attempted by others. This warranty gives you specific legal rights and you may have other rights which vary in certain states or provinces.

In addition to the warranty, DEWALT appliances are covered by our:

1 YEAR FREE SERVICE

DEWALT will maintain the appliance and replace worn parts caused by normal use, for free, any time during the first year after purchase.

2 YEARS FREE SERVICE ON DEWALT BATTERY PACKS

DC9071, DC9091, DC9096, DC9280, DC9360, DC9180, DCB120, DCB201 and DCB203

3 YEARS FREE SERVICE ON DEWALT BATTERY PACKS

DCB200, DCB204

DEWALT BATTERY PACKS

Product warranty voided if the battery pack is tampered with in any way. DEWALT is not responsible for any injury caused by tampering and may prosecute warranty fraud to the fullest extent permitted by law.

90 DAY MONEY BACK GUARANTEE

If you are not completely satisfied with the performance of your DEWALT Power Tool, Laser, or Nailer for any reason, you can return it within 90 days from the date of purchase with a receipt for a full refund – no questions asked.

LATIN AMERICA: This warranty does not apply to products sold in Latin America. For products sold in Latin America, see country specific warranty information contained in the packaging, call the local company or see website for warranty information.

FREE WARNING LABEL REPLACEMENT: If your warning labels become illegible or are missing, call 1-800-4-DEWALT (1-800-433-9258) for a free replacement.

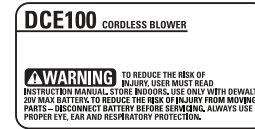

TROUBLESHOOTING

PROBLEM	SOLUTION
Unit will not start	<ul style="list-style-type: none"> • Check battery installation.
	<ul style="list-style-type: none"> • Check battery charging requirements.
Battery won't charge	<ul style="list-style-type: none"> • Insert battery into charger until red charging light illuminates. Charge up to 8 hours if battery is totally drained.
	<ul style="list-style-type: none"> • Plug charger into a working outlet. Refer to Important Charging Notes for more details.
	<ul style="list-style-type: none"> • Check current at receptacle by plugging an appliance into it.
	<ul style="list-style-type: none"> • Check to see if receptacle is connected to a light switch which turns power off when you turn out the lights.
	<ul style="list-style-type: none"> • Move charger and appliance to a surrounding air temperature of above 40 °F (4.5 °C) or below 105 °F (40.5 °C).

Définitions : Règles de sécurité

Les définitions ci-dessous décrivent le niveau de danger pour chaque mot indicateur employé. Lire le mode d'emploi et porter une attention particulière à ces symboles.

▲ DANGER : Indique une situation dangereuse imminente qui, si elle n'est pas évitée, **pourrait occasionner des blessures graves ou mortelles.**

▲ AVERTISSEMENT : Indique une situation dangereuse possible qui, si elle n'est pas évitée, **pourrait occasionner des blessures graves ou mortelles.**

▲ ATTENTION : Indique une situation dangereuse potentielle qui, si elle n'est pas évitée, **pourrait occasionner des blessures mineures ou légères.**

AVIS : Indique une pratique ne posant **aucun risque de dommages corporels** mais qui par contre, si rien n'est fait pour l'éviter, **pourrait entraîner des dommages matériels.**

POUR TOUTE QUESTION OU TOUT COMMENTAIRE AU SUJET DE CET OUTIL OU DE TOUT AUTRE OUTIL DEWALT, APPELER SANS FRAIS AU NUMÉRO : **1 800 4-DEWALT (1 800 433-9258).**

CONSIGNES DE SÉCURITÉ IMPORTANTES

▲ AVERTISSEMENT : Si des appareils électriques sont utilisés, des précautions de base en matière de sécurité doivent être suivies afin de réduire le risque d'incendie, de décharge électrique et de blessure corporelle, notamment les suivantes :

POUR RÉDUIRE LE RISQUE DE BLESSURE :

- Avant toute utilisation, s'assurer que toute personne utilisant cet appareil lit et comprend toutes les consignes de sécurité et les autres informations contenues dans ce guide.
- Conserver ces instructions et les consulter fréquemment avant l'utilisation et avant d'instruire d'autres utilisateurs.
- Les instructions pour les batteries et les chargeurs compatibles sont incluses à des fins de référence dans ce guide. Lire tous les guides d'utilisation inclus avec ce bloc batterie ou avec le chargeur. Lire tout avertissement apposé sur le chargeur et le bloc batterie. Consulter le tableau en dernière page de ce manuel pour connaître les compatibilités entre chargeurs et blocs-piles.

BIEN LIRE ET COMPRENDRE TOUTES LES INSTRUCTIONS AVANT D'UTILISER L'OUTIL

▲ AVERTISSEMENT : Lire tous les avertissements de sécurité et toutes les consignes. Le non-respect des avertissements et des directives peut entraîner des risques de décharge électrique, d'incendie ou de blessures graves.

- Déconnecter le bloc batterie du souffleur avant d'effectuer tout réglage, de changer d'accessoire, d'effectuer l'entretien, de déplacer ou de ranger l'appareil. Une telle mesure de sécurité préventive réduit le risque de mettre l'outil en marche accidentellement.
- **UTILISER SEULEMENT** de la manière décrite dans ce guide. Utiliser uniquement les accessoires recommandés par le fabricant.
- **UTILISER LE BON APPAREIL** – Ne pas utiliser cet appareil pour une tâche autre que celle pour laquelle il a été conçu.
- **ÊTRE VIGILANT** - Être attentif à la tâche en cours. Faire preuve de jugement. Ne pas utiliser l'appareil en cas de fatigue.

- **ÉVITER** tout démarrage accidentel. Éteindre toutes les commandes avant de retirer le bloc batterie. S'assurer que l'interrupteur est en position verrouillée ou « off » (arrêt) avant d'insérer le bloc batterie. Le fait de transporter un appareil avec le doigt sur l'interrupteur ou d'insérer le bloc batterie dans un appareil lorsque l'interrupteur est à la position « on » (marche) est propice aux accidents.
- **NE PAS UTILISER** cet appareil s'il présente tout signe de défaut de fonctionnement. Si un appareil ne fonctionne pas adéquatement, s'il est tombé au sol ou dans l'eau, s'il est endommagé ou s'il a été laissé à l'extérieur, l'envoyer à un centre de réparation.
- **NE PAS** utiliser d'appareil dont l'interrupteur est défectueux. Tout outil électrique dont l'interrupteur est défectueux est dangereux et doit être réparé.
- **NE PAS** tenter de réparer le souffleur. Pour assurer la sécurité et la fiabilité du produit, les réparations, l'entretien et les ajustements doivent être faits par des centres de réparations DEWALT ou des centres de service autorisés qui utilisent toujours les pièces de rechange DEWALT.
- **ENTREtenir L'APPAREIL AVEC SOIN.** Garder l'appareil propre pour une performance optimale et sécuritaire. Suivre les instructions pour effectuer un entretien adéquat.
- **NE PAS** permettre d'utiliser cet appareil comme jouet. Une étroite surveillance est nécessaire si l'appareil est utilisé par des enfants ou près de ceux-ci. Utilisation par des enfants non recommandée
- **NE PAS** manipuler l'appareil avec des mains mouillées.
- **NE PAS** mettre d'objet dans les ouvertures. Ne pas utiliser l'appareil si ses ouvertures sont bouchées; les tenir exemptes de poussière, de peluche, de cheveux et de toute chose pouvant réduire la circulation d'air.
- **NE LAISSEZ PAS** de débris entrer dans l'admission du souffleur.
- **GARDER** les cheveux, les vêtements amples, les doigts et toutes les autres parties du corps éloignées des ouvertures et des pièces mobiles.
- **NE PAS** tenter d'enlever ce qui obstrue l'appareil sans tout d'abord avoir enlevé la batterie.
- **NE PAS** mettre la prise du souffleur à proximité des yeux ou des oreilles lorsqu'il est en marche.
- **NE PAS** diriger la zone d'évacuation de l'appareil vers soi ou des personnes à proximité.
- **TENIR LES ENFANTS, LES PERSONNES À PROXIMITÉ ET LES ANIMAUX À UNE DISTANCE** minimale de 10 mètres (30 pieds) de la zone de travail lors du démarrage ou du fonctionnement de l'appareil.
- **UTILISER UN ÉQUIPEMENT DE SÉCURITÉ.** Toujours porter une protection oculaire. Un masque anti-poussière, des chaussures antidérapantes, un casque de sécurité ou des protecteurs auditifs doivent être portés lorsque la situation le requiert.
- **ÉVITER LES CONDITIONS ENVIRONNEMENTALES DANGEREUSES** – Ne pas utiliser les appareils électriques dans des conditions mouillées ou humides. Ne pas utiliser l'appareil sous la pluie. Maintenir la zone de travail propre et bien éclairée. Les établis encombrés et les lieux sombres sont propices aux accidents.
- **INSPECTER LES LIEUX** avant d'utiliser l'appareil. Retirer tous les débris et les objets durs comme des roches, du verre, des câbles, etc. qui pourraient rebondir, être projetés ou causer des blessures ou des dommages pendant le fonctionnement.
- **ÊTRE TRÈS PRUDENT** lors du nettoyage des escaliers.
- **NE PAS TROP TENDRE LES BRAS.** Conserver son équilibre en tout temps.
- **NE PAS** utiliser l'appareil pour souffler des liquides inflammables ou combustibles comme de l'essence ou dans des endroits où des liquides inflammables ou combustibles sont présents.
- **NE PAS** ramasser un objet qui brûle ou qui fume, comme une cigarette, des allumettes ou des cendres brûlantes.
- **NE PAS** utiliser pour souffler de la poussière explosive ou pour souffler dans des endroits où l'air contient de la poussière

explosive comme du charbon, du grain ou toute autre matière combustible.

- **NE PAS** faire fonctionner le souffleur dans une atmosphère gazeuse ou explosive. Les moteurs de ces appareils produisent généralement une étincelle et ces étincelles peuvent enflammer les émanations.
- **NE PAS** immerger les pièces de cet appareil dans un liquide.
- **NE JAMAIS** laisser le souffleur fonctionner sans surveillance. Éteindre l'appareil.
- **RANGER LES APPAREILS INACTIFS.** Lorsqu'il n'est pas utilisé, l'appareil doit être rangé à l'intérieur dans un endroit sec, en hauteur ou dans un endroit verrouillé, hors de la portée des enfants.

⚠ AVERTISSEMENT : Certaines poussières produites par cet appareil contiennent des produits chimiques reconnus par l'État de la Californie comme étant cancérigènes et pouvant entraîner des anomalies congénitales et d'autres dangers relatifs à la reproduction. Voici quelques exemples de ces produits chimiques :

- composés présents dans les engrais;
- composés présents dans les insecticides, les herbicides et les pesticides;
- l'arsenic et le chrome provenant de bois traité chimiquement.

Pour réduire votre exposition à ces produits chimiques, porter un équipement de sécurité approuvé comme un masque antipoussières conçu spécialement pour filtrer les particules microscopiques.

⚠ AVERTISSEMENT : Cet appareil peut produire et/ou répandre de la poussière susceptible de causer des dommages sérieux et permanents au système respiratoire. Toujours porter un appareil respiratoire approuvé par le NIOSH//l'OSHA pour se protéger de la poussière. Diriger les particules loin du visage et du corps.

⚠ AVERTISSEMENT : **Toujours porter une protection auditive appropriée conformément à la norme ANSI S12.6 (S3.19) lors de l'utilisation du produit.** Dans certaines conditions et suivant la durée d'utilisation, le bruit émanant de cet appareil pourrait contribuer à une perte de l'acuité auditive.







⚠ AVERTISSEMENT : **TOUJOURS PORTER DES LUNETTES DE SÉCURITÉ.** Les lunettes de vue ne constituent PAS des lunettes de sécurité. Utiliser également un masque protecteur ou anti-poussières si l'opération de coupe génère de la poussière. **PORTEZ TOUJOURS UN ÉQUIPEMENT DE SÉCURITÉ HOMOLOGUÉ.**

- Protection oculaire conforme à la norme ANSI Z87.1 (CAN/CSA Z94.3);
- Protection auditive conforme à la norme ANSI S12.6 (S3.19);
- Protection des voies respiratoires conforme aux normes NIOSH/ OSHA/MSHA.

⚠ AVERTISSEMENT : Afin de réduire le risque de décharge électrique, ne pas exposer l'appareil à la pluie et ne pas l'utiliser sur des surfaces mouillées. Ranger à l'intérieur.

- L'étiquette sur votre appareil peut inclure les symboles ci-après indiqués. Les symboles et leur définition sont indiqués ci-après :

V.....	volts	BPM.....	battements par
Hz.....	hertz		minute
min	minutes	IPM.....	impacts par
== ou CC...	courant continu		minute
Ⓢ.....	Fabrication de	RPM.....	régime (tours
	classe I (mis à la		par minute)
	terre)	sfpm	pièds linéaires
☐.....	fabrication de		par minute
	classe II (double	SPM.....	courses par
	isolation)		minute
.../min	par minute	A.....	ampères

	rayonnement visible		Lire le mode d'emploi avant l'utilisation.
W.....	watts		Utiliser une protection oculaire adéquate.
~ ou CA.....	courant alternatif		Utiliser une protection auditive adéquate.
≈ ou CA/CC	courant alternatif ou continu		Utiliser une protection respiratoire adéquate
n_{on}	vitesse à vide		
n	vitesse nominale		
	borne de terre		
	symbole d'avertissement		
CFM.....	pieds cubes par minute		

Consignes importantes de sécurité propres à tous les blocs-piles

Pour commander un bloc-piles de rechange, s'assurer d'inclure son numéro de catalogue et sa tension. Consulter le tableau en dernière page de ce manuel pour connaître les compatibilités entre chargeurs et blocs-piles.

Le bloc-piles n'est pas totalement chargé d'usine. Avant d'utiliser le bloc-piles et le chargeur, lire les consignes de sécurité ci-dessous.

LIRE TOUTES LES CONSIGNES

- **Ne pas recharger ou utiliser un bloc-piles en milieu déflagrant, en présence, par exemple, de poussières, gaz ou liquides inflammables.** Le fait d'insérer ou retirer un bloc-piles de son chargeur pourrait causer l'inflammation de poussières ou d'émanations.

- **NE JAMAIS forcer l'insertion d'un bloc-piles dans un chargeur. NE MODIFIER UN BLOC-PILES D'AUCUNE façon pour le faire rentrer dans un chargeur incompatible, car il pourrait se briser et causer des dommages corporels graves.** Consulter le tableau en dernière page de ce manuel pour connaître les compatibilités entre blocs-piles et chargeurs.
- Recharger les blocs-piles exclusivement dans des chargeurs DEWALT.
- **NE PAS** éclabousser le bloc-piles ou l'immerger dans l'eau ou dans tout autre liquide. Si l'appareil est mouillé, le laisser sécher pendant au moins 48 heures avant de l'utiliser.
- **Ne pas entreposer ou utiliser l'appareil là où la température peut atteindre ou dépasser 40 °C (105 °F) (tel que dans les remises extérieures ou les bâtiments métalliques en été).** Pour préserver leur durée de vie, entreposer les blocs-piles dans un endroit frais et sec.

REMARQUE : ne pas mettre un bloc batterie dans un appareil dont la gâchette est verrouillée en position de marche. Ne jamais bloquer l'interrupteur en position de MARCHÉ.

⚠ AVERTISSEMENT : Risque d'incendie. Ne jamais tenter d'ouvrir le bloc-piles pour quelque raison que ce soit. Si le boîtier du bloc-piles est fissuré ou endommagé, ne pas l'insérer dans un chargeur. Ne pas écraser, laisser tomber, ou endommager les blocs-piles. Ne pas utiliser un bloc-piles ou un chargeur qui a reçu un choc violent, ou si l'appareil est tombé, a été écrasé ou endommagé de quelque façon que ce soit (p. ex. percé par un clou, frappé d'un coup de marteau, piétiné). Les blocs-piles endommagés doivent être renvoyés à un centre de réparation pour y être recyclés.

⚠ AVERTISSEMENT : *Risque d'incendie. Au moment de ranger ou transporter le bloc-piles, s'assurer qu'aucun objet métallique n'entre en contact avec les bornes à découvert du bloc-piles. Par exemple, éviter de placer un bloc-piles dans un tablier, une poche, une boîte à outils ou un tiroir, etc. contenant des objets tels que des clous, des vis, des clés, etc. Le fait de transporter des blocs-piles comporte des risques d'incendie, car les bornes des piles pourraient entrer, par inadvertance, en contact avec des objets conducteurs, tels que : clés, pièces de monnaie, outils ou autres. La réglementation sur les produits dangereux (Hazardous Material Regulations) du département américain des transports interdit, en fait, le transport des piles pour le commerce ou dans les avions (ex : dans les bagages enregistrés ou à main) À MOINS qu'elles ne soient correctement protégées contre tout court-circuit. Aussi, lors du transport individuel de blocs-piles, s'assurer que leurs bornes sont bien protégées et isolées de tout matériau pouvant entrer en contact avec elles et provoquer un court-circuit.*

CONSIGNES DE SÉCURITÉ PROPRES AUX PILES AU LITHIUM-ION (LI-ION)

- **Ne pas incinérer le bloc-piles même s'il est sévèrement endommagé ou complètement usagé, car il pourrait exploser et causer un incendie.** Pendant l'incinération des blocs-piles au lithium-ion, des vapeurs et matières toxiques sont dégagées.
- **En cas de contact du liquide de la pile avec la peau, rincer immédiatement au savon doux et à l'eau.** En cas de contact oculaire, rincer l'œil ouvert à l'eau claire une quinzaine de minutes ou jusqu'à ce que l'irritation cesse. Si des soins médicaux s'avéraient nécessaires, noter que l'électrolyte de la pile est composé d'un mélange de carbonates organiques liquides et de sels de lithium.

- **Le contenu des cellules d'une pile ouverte peut causer une irritation respiratoire.** En cas d'inhalation, exposer l'individu à l'air libre. Si les symptômes persistent, obtenir des soins médicaux.

⚠ AVERTISSEMENT : *Risque de brûlure. Le liquide de la pile peut s'enflammer s'il est exposé à des étincelles ou à une flamme.*

Le sceau SRPRC^{MC}

Le sceau SRPRC^{MC} (Société de recyclage des piles rechargeables au Canada) apposé sur une batterie (ou un bloc batterie) au nickel-cadmium, à hydrure métallique de nickel ou au lithium-ion indique que les coûts de recyclage de ces derniers en fin d'utilisation ont déjà été réglés par DEWALT. Dans certaines régions, la mise au rebut ou aux ordures municipales des piles au nickel-cadmium, à l'hydrure métallique de nickel ou au lithium-ion, est illégale; le programme de SRPRC constitue donc une solution pratique et écologique.

La SRPRC^{MC}, en collaboration avec DEWALT et d'autres utilisateurs de piles, a mis sur pied des programmes aux États-Unis et au Canada pour faciliter la collecte des piles au nickel-cadmium, à l'hydrure métallique de nickel ou au lithium-ion usagées. Aidez-nous à protéger l'environnement et à conserver nos ressources naturelles en renvoyant les piles au nickel-cadmium, à l'hydrure métallique de nickel ou au lithium-ion usagées à un centre de réparation autorisé DEWALT ou chez votre détaillant afin qu'elles y soient recyclées. Il est également possible de communiquer avec le centre de recyclage de la région pour savoir où déposer les batteries usées.

SRPRC^{MC} est une marque déposée de la Société de recyclage des piles rechargeables au Canada.



Directives de sécurité importantes propres à tous les chargeurs de piles

CONSERVER CES INSTRUCTIONS : ce manuel contient des directives de sécurité et d'utilisation importantes propres aux chargeurs de piles.

- Avant d'utiliser le chargeur, lire toute consigne et tout avertissement apposés sur le chargeur, le bloc-piles et le produit utilisant le bloc-piles.

⚠ AVERTISSEMENT : Risque de décharge électrique. Ne laisser aucun liquide pénétrer dans le chargeur, des chocs électriques pourraient en résulter.

⚠ MISE EN GARDE : Risque de brûlure. Pour réduire tout risque de dommages corporels, ne recharger que des blocs-piles rechargeables DEWALT. Tout autre type de pile pourrait exploser et causer des dommages corporels et matériels.

AVIS : sous certaines conditions, lorsque le chargeur est connecté au bloc d'alimentation, des matériaux étrangers pourraient court-circuiter le chargeur. Les corps étrangers conducteurs tels que (mais pas limité à) poussières de rectification, débris métalliques, laine d'acier, feuilles d'aluminium, ou toute accumulation de particules métalliques doivent être maintenus à distance des orifices du chargeur. Débrancher systématiquement le chargeur lorsque le bloc-piles n'y est pas inséré. Débrancher systématiquement le chargeur avant tout entretien.

- **NE PAS tenter de charger un bloc-piles avec des chargeurs autres que ceux décrits dans ce manuel.** Le chargeur et son bloc-piles ont été conçus tout spécialement pour fonctionner ensemble.
- **Ces chargeurs n'ont pas été conçus pour une utilisation autre que recharger les blocs-piles rechargeables DEWALT.** Toute autre utilisation comporte des risques d'incendie, de chocs électriques ou d'électrocution

- **Protéger le chargeur de la pluie ou de la neige.**
- **Tirer sur la fiche plutôt que sur le cordon pour débrancher le chargeur.** Cela permet de réduire les risques d'endommager la fiche ou le cordon d'alimentation.
- **S'assurer que le cordon est protégé de manière à ce que personne ne marche ni ne trébuche dessus, ou à ce qu'il ne soit ni endommagé ni soumis à aucune tension.**
- **N'utiliser une rallonge qu'en cas de nécessité absolue.** L'utilisation d'une rallonge inadéquate comporte des risques d'incendie, de chocs électriques ou d'électrocution.
- **Pour utiliser un chargeur à l'extérieur, le placer dans un endroit sec et utiliser une rallonge conçue pour l'extérieur.** L'utilisation d'une rallonge conçue pour l'extérieur réduira les risques de décharge électrique.
- **Pour la sécurité de l'utilisateur, utilisez une rallonge de calibre adéquat (AWG, American Wire Gauge [calibrage américain normalisé des fils électriques]).** Plus le calibre est petit, et plus sa capacité est grande. Un calibre 16, par exemple, a une capacité supérieure à un calibre 18. Une rallonge de calibre inférieur causera une chute de tension de ligne et donc une perte de puissance et une surchauffe. Si plus d'une rallonge est utilisée pour obtenir la longueur totale, s'assurer que chaque rallonge présente au moins le calibre de fil minimum. Le tableau suivant indique le calibre approprié à utiliser selon la longueur de la rallonge et l'intensité nominale de la plaque signalétique. En cas de doute, utiliser le calibre suivant le plus gros. Plus le calibre est petit, plus la rallonge peut supporter de courant.

Calibres minimaux de cordons d'alimentation					
Intensité (en ampères)	volts	Longueur totale de cordon en mètres (pieds)			
	120 V	7,6 (25)	15,2 (50)	30,5 (100)	45,7 (150)
	240 V	15,2 (50)	30,5 (100)	61,0 (200)	91,4 (300)

Plus de	Inférieur à	AWG			
0	6	18	16	16	14
6	10	18	16	14	12
10	12	16	16	14	12
12	16	14	12	Non recommandé	

- **Ne poser aucun objet sur le chargeur. Ne pas mettre le chargeur sur une surface molle qui pourrait en bloquer la ventilation et provoquer une surchauffe interne.** Éloigner le chargeur de toute source de chaleur. Le chargeur dispose d'orifices d'aération sur le dessus et le dessous du boîtier.
- **Ne pas le faire fonctionner avec un cordon d'alimentation ou une fiche endommagé.**
- **Ne pas utiliser le chargeur s'il a reçu un coup, fait une chute ou a été endommagé de quelque façon que ce soit.** Le ramener dans un centre de réparation agréé.
- **Ne pas démonter le chargeur. Pour tout service ou réparation, le rapporter dans un centre de réparation agréé.** Le fait de le réassembler de façon incorrecte comporte des risques de chocs électriques, d'électrocution et d'incendie.
- **Débrancher le chargeur du secteur avant tout entretien. Cela réduira tout risque de chocs électriques.** Le fait de retirer le bloc-piles ne réduira pas ces risques.
- **NE JAMAIS tenter de connecter 2 chargeurs ensemble.**
- **Le chargeur est conçu pour fonctionner sur une alimentation électrique domestique standard de 120 V. Ne pas tenter de l'utiliser avec toute autre tension.** Cela ne s'applique pas aux chargeurs de postes mobiles.

Chargeurs

L'outil utilise un chargeur DEWALT. S'assurer de bien lire toutes les directives de sécurité avant d'utiliser le chargeur. Consulter le tableau en dernière page de ce manuel pour connaître les compatibilités entre chargeurs et blocs-piles.

Procédure de charge (Fig. 1)

1. Branchez le chargeur dans la prise appropriée avant d'y insérer le bloc-piles.
2. Insérer le bloc batterie (E) dans le chargeur, comme illustré à la Figure 1, en s'assurant qu'il y est correctement calé. Le voyant rouge (charge) clignotera de façon continue indiquant que le cycle de chargement a commencé.
3. En fin de charge, le voyant rouge restera ALLUMÉ de façon continue. Le bloc-piles est alors complètement chargé et peut être utilisé ou laissé dans le chargeur.

FIG. 1

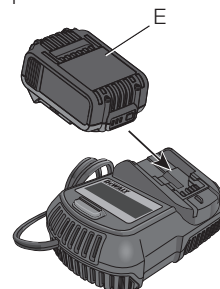

Fonctionnement du voyant

DCB101, DCB102, DCB103

- BLOC-PILES EN COURS DE CHARGEMENT — — — — —
- BLOC-PILES CHARGÉ —————
- SUSPENSION DE CHARGE CONTRE LE CHAUD/FROID — • — • — • — • — •
- BLOC-PILES OU CHARGEUR DÉFECTUEUX ••••••••••••••••

DCB107, DCB112, DCB113, DCB115

- BLOC-PILES EN COURS DE CHARGEMENT — — — — —
- BLOC-PILES CHARGÉ —————
- SUSPENSION DE CHARGE CONTRE LE CHAUD/FROID — — — — — | ———

Voyants de charge

Ce chargeur a été conçu pour détecter les problèmes pouvant survenir. Un voyant rouge clignotant rapidement indique qu'il y a un problème. Dans cette éventualité, réinsérez le bloc-piles dans le chargeur. Si le problème persiste, essayez un autre bloc-piles pour déterminer si le chargeur fonctionne. Si le nouveau bloc-piles se recharge correctement, le bloc-piles initial est endommagé et doit être retourné dans un centre de réparation ou tout autre site de récupération pour y être recyclé. Si l'on obtient le même résultat avec le nouveau bloc-piles, faites vérifier le chargeur et le bloc-piles chez un centre de réparation agréé.

SUSPENSION DE CHARGE CONTRE LE CHAUD/FROID

DCB101, DCB102, DCB103

Ce chargeur est équipé d'une fonction de suspension de charge contre le chaud/froid. Lorsque le chargeur détecte qu'une batterie est trop chaude ou trop froide, un délai se met automatiquement en marche, arrêtant temporairement la charge. Le voyant rouge clignote longuement, puis rapidement en mode de suspension de charge contre le chaud/froid.

Une fois que la batterie a atteint une température optimale, le chargeur reprendra automatiquement la charge. Cette caractéristique assure aux blocs-piles une durée de vie maximale.

DCB107, DCB112, DCB113, DCB115

Ce chargeur est équipé d'une fonction de suspension de charge contre le chaud/froid. Lorsque le chargeur détecte qu'une batterie est trop chaude ou trop froide, un délai se met automatiquement en marche, arrêtant temporairement la charge. Le voyant rouge continuera de clignoter mais un indicateur jaune s'allumera pendant la mise en veille de la charge.

Une fois que la batterie a atteint une température optimale, le voyant jaune s'éteindra et le chargeur reprendra automatiquement la charge. Cette caractéristique assure aux blocs-piles une durée de vie maximale.

LAISSER LE BLOC-PILES DANS LE CHARGEUR.

Le chargeur et son bloc-piles peuvent rester connectés, le voyant du chargeur affichant alors bloc-piles chargé.

BLOCS-PILES FAIBLES : Les blocs-piles faibles continueront de fonctionner, mais il faudra s'attendre à un rendement moindre.

BLOCS-PILES DÉFECTUEUX

DCB101, DCB102, DCB103

ce chargeur ne pourra recharger un bloc-piles défectueux. Le chargeur indique une batterie défectueuse en refusant de s'allumer ou en affichant un problème au niveau du bloc ou du chargeur.

REMARQUE : cela pourra aussi indiquer un problème avec le chargeur.

DCB107, DCB112, DCB113, DCB115

ce chargeur ne pourra recharger un bloc-piles défectueux. Le chargeur indiquera qu'un bloc batterie est défectueux en refusant de s'allumer.

REMARQUE : cela pourra aussi indiquer un problème avec le chargeur.

Installation murale

DCB107, DCB112, DCB113, DCB115

Ces chargeurs ont été conçus pour une installation murale ou pour être posés sur une table ou une surface de travail.

Pour une fixation murale, installez le chargeur à proximité d'une prise électrique. Fixez soigneusement le chargeur au mur à l'aide de vis à placoplâtre d'au moins 25,4 mm (1 po) de long. Vissez-les dans le bois en laissant une longueur d'environ 5,5 mm (7/32 po) exposée.

Remarques importantes concernant le chargement

1. Pour augmenter la durée de vie du bloc batterie et optimiser son rendement, le recharger à une température ambiante de 18 à 24 °C (65 °F à 75 °F). NE PAS recharger le bloc batterie à une température inférieure à +4,5 °C (+40 °F) ou supérieure à +40 °C (+104 °F). C'est important pour prévenir tout dommage sérieux au bloc-piles.
2. Le chargeur et son bloc-piles peuvent devenir chauds au toucher pendant la charge. C'est normal et ne représente en aucun cas une défaillance du produit. Pour faciliter le refroidissement du bloc-piles après utilisation, éviter de laisser le chargeur ou le bloc-piles dans un local où la température ambiante est élevée comme dans un hangar métallique ou une remorque non isolée.
3. Un bloc-piles froid se rechargera deux fois moins vite qu'un bloc-piles chaud. Le bloc-piles se rechargera à un rythme plus lent tout au cours du cycle de charge et ne retournera pas à sa capacité maximale de charge même s'il venait à se réchauffer.
4. Si le bloc-piles ne se recharge pas correctement :
 - a. Vérifier le bon fonctionnement de la prise en y branchant une lampe ou tout autre appareil électrique;
 - b. Vérifier que la prise n'est pas contrôlée par un interrupteur qui coupe le courant lorsqu'on éteint les lumières;
 - c. Déplacer le chargeur et le bloc batterie dans un environnement où la température ambiante est comprise entre 18°–24 °C (65 °F–75 °F);
 - d. Si le problème persiste, amener l'outil, le bloc-piles et son chargeur dans un centre de réparation local.
5. Recharger le bloc-piles lorsqu'il ne produit plus assez de puissance pour effectuer un travail qu'il faisait facilement auparavant. NE PAS CONTINUER à l'utiliser dans ces conditions. Suivre la procédure de charge. Si nécessaire, il est aussi possible de recharger un

bloc-piles partiellement déchargé sans effet nuisible sur le bloc-piles.

6. Les corps étrangers conducteurs tels que (mais pas limité à) poussières de rectification, débris métalliques, laine d'acier, feuilles d'aluminium, ou toute accumulation de particules métalliques doivent être maintenus à distance des orifices du chargeur. Débrancher systématiquement le chargeur lorsque le bloc-piles n'y est pas inséré. Débrancher systématiquement le chargeur avant tout entretien.
7. Ne pas congeler ou immerger le chargeur dans l'eau ou tout autre liquide.

⚠ AVERTISSEMENT : *Risque de décharge électrique. Ne laisser aucun liquide pénétrer dans le chargeur, des chocs électriques pourraient en résulter.*

⚠ AVERTISSEMENT : *Risque de brûlure. Ne submerger le bloc-piles dans aucun liquide et le protéger de toute infiltration de liquide. Ne jamais tenter d'ouvrir le bloc-piles pour quelque raison que ce soit. Si le boîtier plastique du bloc-piles est brisé ou fissuré, le retourner dans un centre de réparation pour y être recyclé.*

Recommandations en matière de rangement

1. Le lieu idéal de rangement est un lieu frais et sec, à l'abri de toute lumière solaire directe et de toute température excessive.
2. Pour un stockage prolongé, il est recommandé d'entreposer le bloc-piles pleinement chargé dans un lieu frais et sec, hors du chargeur pour optimiser les résultats.

REMARQUE : les blocs-piles ne devraient pas être entreposés complètement déchargés. Il sera nécessaire de recharger le bloc-piles avant réutilisation.

CONSERVEZ CES CONSIGNES POUR UTILISATION ULTÉRIEURE

COMPOSANTS (Fig. 2)

⚠ AVERTISSEMENT : Ne jamais modifier l'outil électrique ou l'une de ses parties. Une telle pratique risque de provoquer des dommages matériels ou des blessures.

- | | |
|---------------------------|--------------------------------------|
| A. Accessoire de rallonge | F. Bloc-piles |
| B. Accessoire d'extrémité | G. Bouton de libération de la pile |
| C. Commutateur | H. Accessoire de gonfleur/dégonfleur |
| D. Bouton de verrouillage | I. Admission vitesses |

FIG. 2

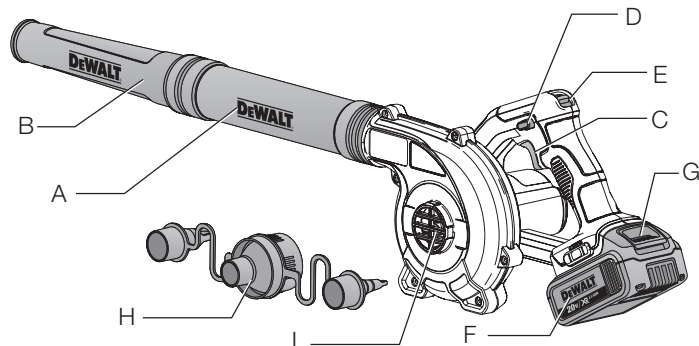

UTILISATION PRÉVUE

Ce souffleur compact sans fil est conçu pour des applications de soufflage professionnelles.

NE PAS utiliser en milieu ambiant humide ou en présence de liquides ou de gaz inflammables.

Ce souffleur compact sans fil est un appareil professionnel. **NE PAS** les laisser à la portée des enfants. Les opérateurs inexpérimentés doivent être supervisés lorsqu'ils utilisent cet appareil.

ASSEMBLAGE

⚠ AVERTISSEMENT : pour réduire le risque de blessures graves, éteindre l'outil et retirer le bloc-piles avant d'effectuer tout réglage et d'enlever ou d'installer tout accessoire. Un démarrage accidentel pourrait provoquer des blessures.

⚠ MISE EN GARDE : S'assurer que la batterie a été retirée avant d'enlever l'accessoire de rallonge (A) ou l'accessoire d'extrémité (B). L'accessoire A doit être fixé au boîtier avant d'être utilisé.

Accessoires (Fig. 3 - 5)

SOUFFLEUR

Pour connecter l'accessoire de rallonge, d'extrémité ou de gonfleur/dégonfleur à la prise du souffleur :

1. Aligner les chevilles (J) qui se trouvent à l'intérieur de l'accessoire avec les encoches (K) de l'ouverture du boîtier, tel qu'illustré à la figure 3.
2. Pousser l'accessoire sur le boîtier et le tourner vers la gauche pour le verrouiller. Tirer sur l'accessoire pour s'assurer qu'il est bien en place.

FIG. 3

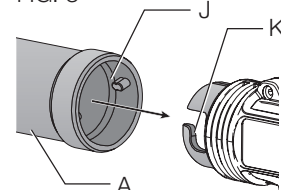

3. Pour retirer l'accessoire, le tourner vers la droite pour le déverrouiller et tirer dessus pour l'enlever du boîtier du souffleur.

DÉGONFLEUR

Pour connecter l'accessoire de gonfleur/dégonfleur à l'admission du dégonfleur (I) :

1. Aligner les détentes de l'accessoire avec les encoches qui se trouvent sur le haut, le bas et les côtés de l'admission.
2. Appuyer sur l'adaptateur pour le pousser contre l'admission.
3. Pour retirer l'accessoire du tube ou de l'admission, tirer sur l'adaptateur pour l'enlever de l'outil.

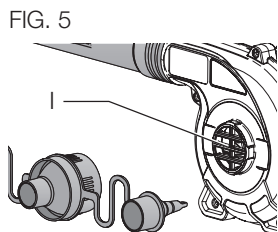
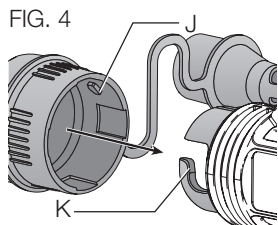

FONCTIONNEMENT

⚠ AVERTISSEMENT : *Ne pas faire fonctionner le souffleur sans que le tube soit solidement en place. Ne jamais passer la main par le trou du tube en direction du boîtier.*

⚠ AVERTISSEMENT : *Toujours retirer le bloc-piles :*

- lorsque le souffleur est laissé sans surveillance ou lors du rangement.
- lors d'une vérification, du réglage ou du nettoyage du souffleur ou lorsque tout travail est réalisé sur l'appareil.

Installation et retrait du bloc batterie (Fig. 6)

REMARQUE : pour des résultats optimums, s'assurer que le bloc-piles est complètement chargé.

Pour installer le bloc batterie (F) dans la poignée de l'outil, aligner le bloc batterie avec les rails à l'intérieur de la poignée de l'outil et le glisser dans la poignée jusqu'à ce que le bloc batterie soit fermement installé dans l'outil puis s'assurer qu'il ne se détachera pas.

Pour retirer le bloc batterie de l'outil, appuyer sur le bouton d'éjection (G) et tirer fermement le bloc batterie hors de la poignée. L'insérer dans son chargeur comme décrit dans la section appropriée de ce manuel.

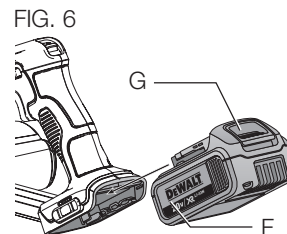

TÉMOIN DE CHARGE DU BLOC BATTERIE (FIG. 7)

Certains blocs-piles DEWALT possèdent un témoin de charge qui consiste en trois voyants Del verts indiquant le niveau de charge du bloc-piles.

Le témoin de charge indique le niveau approximatif de la charge du bloc-piles en fonction des indicateurs suivants :

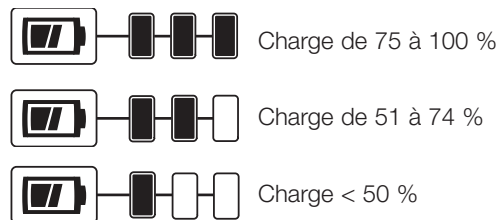



Le bloc a besoin d'être rechargé

Pour activer le témoin de charge, maintenir appuyé le bouton du témoin de charge (G). Une combinaison des trois voyants Del verts s'allumera indiquant le niveau de charge. Lorsque le niveau de charge du bloc-piles atteint la limite minimale d'utilisation, le témoin de charge reste éteint et le bloc-piles doit être rechargé.

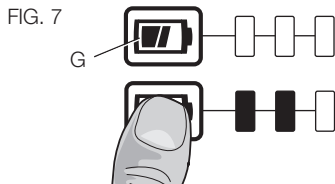

REMARQUE : le témoin de charge ne fait qu'indiquer le niveau de charge du bloc-piles. Il ne permet pas de connaître la fonctionnalité de l'outil. Par ailleurs, la lecture de l'indicateur peut varier selon les composants du produit, la température et l'application de l'utilisateur. Pour plus d'informations quant au témoin de charge du bloc batterie, appeler le +1 800 433-9258 (1 800 4-DEWALT) ou se rendre sur notre site Web www.dewalt.com.

Mettre l'interrupteur à la position « on » (marche) (Fig. 2, 8, 9)

▲ MISE EN GARDE : *Ne pas diriger la zone d'évacuation de l'appareil vers soi ou des personnes à proximité.*

▲ MISE EN GARDE : *Toujours porter des lunettes de protection et une protection auditive. En présence de poussières, porter un masque filtrant. Nous vous recommandons*

de porter des gants, des pantalons longs et de bonnes chaussures. Éloigner les cheveux longs et les vêtements amples des ouvertures et des pièces mobiles.

Pour mettre le souffleur en marche, appuyer sur la gâchette à vitesse variable (C). Lorsque la gâchette passe de la position min. à la position max. (ou complètement éteinte à complètement activée), la circulation d'air du souffleur passera de la puissance minimale à la puissance maximale. Relâcher complètement la gâchette pour éteindre le souffleur.

Pour verrouiller le souffleur en position de fonctionnement, appuyer sur le bouton de verrouillage (D) en appuyant sur la gâchette (C), tel qu'illustré à la figure 8. Pour éteindre le souffleur lorsque le bouton de verrouillage est utilisé, appuyer sur la gâchette pour le déverrouiller.

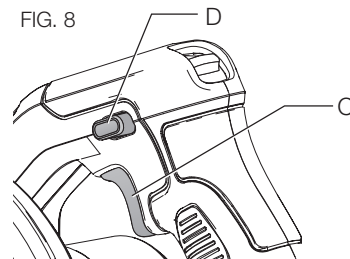

- Tenir le souffleur à deux mains, tel qu'illustré à la figure 9, et balayer d'un côté à l'autre en tenant l'extrémité de sortie du tube à plusieurs centimètres au-dessus de la surface dure. Avancer lentement en maintenant la pile de débris devant soi.

FIG. 9

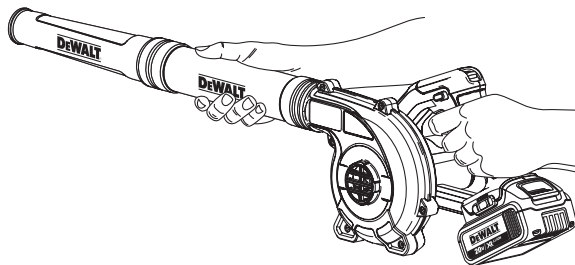

Choix de la vitesse (Fig. 10)

L'interrupteur à bascule à trois vitesses (E) définit la circulation d'air maximale qui peut être obtenue lorsque la gâchette est complètement enfoncée. Pousser l'interrupteur à bascule (E) vers le haut pour augmenter la circulation d'air et vers le bas pour la diminuer.

FIG. 10

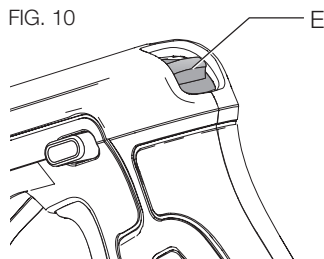

ENTRETIEN

⚠ AVERTISSEMENT : pour réduire le risque de blessures graves, éteindre l'appareil et retirer le bloc batterie avant d'effectuer tout réglage et d'enlever ou d'installer

tout accessoire. Un démarrage accidentel pourrait provoquer des blessures.

Nettoyage

⚠ AVERTISSEMENT : Éliminez les saletés et la poussière des grilles d'aération au moyen d'air comprimé propre et sec au moins une fois par semaine. Pour minimiser le risque de blessure aux yeux lors du nettoyage, veuillez toujours porter une protection oculaire conforme à la norme ANSI Z87.1.

⚠ AVERTISSEMENT : Ne jamais utiliser de solvants ni d'autres produits chimiques durs pour nettoyer les pièces non métalliques de l'appareil. Ces produits chimiques peuvent affaiblir les matériaux de plastique utilisés dans ces pièces. Utiliser un chiffon humecté uniquement d'eau et de savon doux. Ne jamais laisser de liquide pénétrer dans l'appareil et n'immerger aucune partie de l'appareil dans un liquide.

INSTRUCTION DE NETTOYAGE DU CHARGEUR

⚠ AVERTISSEMENT : Risque de décharge électrique. Débrancher le chargeur de la prise de courant C.A. avant de le nettoyer. La saleté et la graisse peuvent être enlevées de la surface extérieure du chargeur au moyen d'un chiffon ou d'une brosse douce non métallique. Ne pas utiliser d'eau ni d'autres solutions de nettoyage.

Accessoires

⚠ AVERTISSEMENT : Puisque les accessoires, autres que ceux offerts par DEWALT, n'ont pas été testés avec ce produit, l'utilisation de ceux-ci avec cet appareil pourrait s'avérer dangereuse. Pour réduire le risque de blessures,

utiliser exclusivement les accessoires DEWALT recommandés avec le produit.

Les accessoires recommandés pouvant être utilisés avec cet appareil sont en vente chez un détaillant local ou un centre de service autorisé. Pour obtenir de l'aide concernant l'achat d'un accessoire, communiquer avec DEWALT Industrial Tool Co., 701 East Joppa Road, Towson, MD 21286, États-Unis; composer le 1 800 4-DEWALT (+1 800 433-9258) ou visiter notre site Web : www.dewalt.com.

Réparation

Le chargeur et le bloc-piles ne sont pas réparables.

Pour assurer la SÉCURITÉ et la FIABILITÉ du produit, les réparations, l'entretien et les réglages (y compris l'inspection et le remplacement du balai) doivent être réalisés par un centre de réparation en usine DEWALT, un centre de réparation agréé DEWALT ou par d'autres techniciens qualifiés. Toujours utiliser des pièces de rechange identiques.

Enregistrement en ligne

Merci pour votre achat. Enregistrez dès maintenant votre produit :

- **RÉPARATIONS SOUS GARANTIE** : Cette carte remplie vous permettra de vous prévaloir du service de réparations sous garantie de façon plus efficace dans le cas d'un problème avec le produit.
- **CONFIRMATION DE PROPRIÉTÉ** : En cas de perte provoquée par un incendie, une inondation ou un vol, cette preuve de propriété vous sera utile auprès de votre compagnie d'assurances.
- **SÉCURITÉ** : L'enregistrement de votre produit nous permettra de communiquer avec vous dans l'éventualité peu probable de l'envoi d'un avis de sécurité régi par la loi fédérale américaine de la protection des consommateurs.

Registre en ligne à www.dewalt.com/register.

Garantie limitée de trois ans

DEWALT réparera, sans frais, tout produit défectueux causé par un défaut de matériel ou de fabrication durant une période de trois ans à compter de la date d'achat. Cette garantie ne couvre pas des défaillances de pièce dues à une usure normale ou à une mauvaise utilisation de l'appareil. Pour obtenir de plus amples renseignements sur les pièces ou les réparations couvertes par la présente garantie, visiter le site www.dewalt.com ou composer le 1 800 433-9258 (1 800 4-DEWALT). Cette garantie ne s'applique pas aux accessoires ni aux dommages causés par des réparations réalisées ou tentées par des tiers. Cette garantie confère des droits légaux particuliers à l'acheteur, mais celui-ci pourrait aussi bénéficier d'autres droits variant d'un état ou d'une province à l'autre.

En plus de la présente garantie, les APPAREILS DeWALT sont couverts par notre :

CONTRAT D'ENTRETIEN GRATUIT D'UN AN

DEWALT réparera l'appareil et remplacera les pièces usées au cours d'une utilisation normale et ce, gratuitement, pendant une période d'un an à compter de la date d'achat.

CONTRAT D'ENTRETIEN GRATUIT DE DEUX ANS SUR LES BLOCS-PILES DEWALT

DC9071, DC9091, DC9096, DC9280, DC9360, DC9180, DCB120, DCB201 et DCB203

CONTRAT D'ENTRETIEN GRATUIT DE TROIS ANS SUR LES BLOCS-PILES DEWALT

DCB200, DCB204

BLOCS-PILES DEWALT

La garantie de ce produit sera annulée si le bloc-piles a été altéré de quelque façon que ce soit. DEWALT ne peut être tenu responsable de tout dommage corporel causé par l'altération du produit et pourra poursuivre toute fraude en matière de garantie dans toute l'étendue permise par la loi.

GARANTIE DE REMBOURSEMENT DE 90 JOURS

Si, pour quelque raison que ce soit, l'acheteur n'est pas entièrement satisfait du rendement de l'outil électrique, du laser ou de la cloueuse DEWALT, celui-ci peut le retourner, accompagné du reçu d'achat, dans les 90 jours à compter de la date d'achat pour obtenir sans problème un remboursement intégral.

AMÉRIQUE LATINE : Cette garantie ne s'applique pas aux produits vendus en Amérique latine. Pour ceux-ci, veuillez consulter les informations relatives à la garantie spécifique présente dans l'emballage, appeler l'entreprise locale ou consulter le site Web pour les informations relatives à cette garantie.

REMPACEMENT GRATUIT DES ÉTIQUETTES D'AVERTISSEMENT : Si l'étiquette d'avertissement devient illisible ou est absente, composez le 1-800-4-DEWALT (1-800-433-9258) pour en obtenir une autre gratuitement.

ADVERTENCIA: REDUCIR EL RIESGO DE LESIONES. EL USUARIO DEBERÍA LEER EL MANUAL DE INSTRUCCIONES. PARA USO INTERIOR. SIEMPRE SOLAMENTE CON BATERÍA 20V MAX BATERÍA. REDUCIR EL RIESGO DE LESIONES OCASIONADAS POR PIEZAS EN MOVIMIENTO. DESCONECTE LA BATERÍA ANTES DE REALIZAR REPARACIONES. SIEMPRE SE DEBERÍA LLEVAR LA PROTECCIÓN APROPIADA PARA LA VISTA Y PARA LOS VÍOS RESPIRATORIAS.

AVERTISSEMENT: RÉDUIRE LES RISQUES DE BLESSURES. L'UTILISATEUR DOIT LIRE LE GUIDE D'UTILISATION. UTILISER EN INTÉRIEUR. EMPLOYER SEULEMENT AVEC DEWALT 20V MAX BLOC-PILES. RÉDUIRE LES RISQUES DE DOMMAGES CORPORELS DUS AUX PIÈCES EN MOUVEMENT. DÉCONNECTER LE BLOC-PILES AVANT TOUT ENTRETIEN. IL FAUT TOUJOURS PORTER L'ÉQUIPEMENT DE PROTECTION OCULAIRE ET RESPIRATOIRE APPROPRIÉ.

©2016 DEWALT INDUSTRIAL TOOL CO., TOWSON, MD 21286 U.S.A.
FOR SERVICE INFORMATION CALL 1-800-4-DEWALT www.DEWALT.com

DCE100 CORDLESS BLOWER

WARNING TO REDUCE THE RISK OF INJURY, USER MUST READ INSTRUCTION MANUAL. STORE MODELS. USE ONLY WITH DEWALT 20V MAX BATTERY. TO REDUCE THE RISK OF INJURY FROM MOVING PARTS. — DISCONNECT BATTERY BEFORE SERVICING. ALWAYS USE PROPER EYE, EAR AND RESPIRATORY PROTECTION.

DÉPANNAGE

PROBLÈME	SOLUTION
L'appareil ne démarre pas	<ul style="list-style-type: none"> • Vérifier l'installation de la batterie. • Vérifier les exigences de charge pour le bloc batterie.
La batterie ne charge pas	<ul style="list-style-type: none"> • Insérer la batterie dans le chargeur de sorte que le voyant de charge rouge s'allume. Charger jusqu'à 8 heures si le bloc-piles est complètement épuisé. • Brancher le chargeur dans une prise qui fonctionne. Se reporter à Remarques importantes sur le chargement pour plus de renseignements. • Vérifier le courant à la prise en y branchant un appareil électrique. • Vérifier que la prise n'est pas contrôlée par un interrupteur qui coupe le courant lorsqu'on éteint les lumières; • Déplacer le chargeur et l'appareil dans un endroit où la température est supérieure à +4,5 °C (+40 °F) ou inférieure à +40,5 °C (+105 °F).

Definiciones: Pautas de seguridad

Las siguientes definiciones describen el nivel de gravedad correspondiente a cada palabra indicadora. Lea el manual y preste atención a estos símbolos.

▲ **PELIGRO:** Indica una situación de peligro inminente que, de no evitarse, **ocasionará la muerte o lesiones graves.**

▲ **ADVERTENCIA:** Indica una situación potencialmente peligrosa que, de no evitarse, **podría ocasionar la muerte o una lesión grave.**

▲ **ATENCIÓN:** Indica una situación potencialmente peligrosa que, de no evitarse, **puede ocasionar lesiones leves o moderadas.**

AVISO: Se refiere a una práctica **no relacionada con las lesiones corporales** que, de no evitarse, **puede ocasionar daños materiales.**

SI TIENE ALGUNA DUDA O ALGÚN COMENTARIO SOBRE ÉSTA U OTRA HERRAMIENTA DEWALT, LLÁMENOS AL NÚMERO GRATUITO: **1-800-4-DEWALT (1-800-433-9258).**

IMPORTANTES INSTRUCCIONES DE SEGURIDAD

▲ **ADVERTENCIA:** Cuando use un aparato eléctrico, deben observarse siempre precauciones de seguridad básicas para reducir el riesgo de incendio, descarga eléctrica y lesión, incluidas las siguientes.

PARA REDUCIR EL RIESGO DE LESIONES:

- Antes de usar, asegúrese de que todas las personas que usan esta unidad lean y comprendan todas las instrucciones de seguridad y otra información contenida en este manual.
- Conserve estas instrucciones y revíselas con frecuencia antes de usar y al instruir a otras personas.
- En este manual se incluyen las instrucciones para baterías y cargadores compatibles como referencia. Lea todos los manuales de instrucciones incluidos con su batería o cargador. Lea todas las advertencias que acompañan al cargador y la batería. Consulte la tabla al final de este manual para información sobre compatibilidad entre cargadores y baterías.

LEA Y COMPRENDA TODAS LAS INSTRUCCIONES ANTES DE USAR

▲ **ADVERTENCIA:** Lea todas las advertencias de seguridad y todas las instrucciones. El incumplimiento de las advertencias e instrucciones podría provocar una descarga eléctrica, un incendio y/o lesiones graves.

- Desconecte el paquete de baterías del soplador antes de realizar ajustes, cambiar accesorios, realizar tareas de mantenimiento, mover o guardar la aspiradora. Dichas medidas de seguridad preventiva reducen el riesgo de poner en marcha el aparato accidentalmente.
- **USE SOLO** como se describe en este manual. Use solo los accesorios recomendados por el fabricante.
- **USE LA UNIDAD CORRECTA** - No use esta unidad para trabajos para los que no esté destinada.
- **MANTÉNGASE ALERTA** - Observe lo que hace. Use el sentido común. No utilice la unidad cuando esté cansado.
- **EVITE** ponerla en funcionamiento involuntariamente. Apague todos los controles antes de sacar el paquete de baterías.

Asegúrese de que el interruptor esté en posición de apagado o de bloqueo antes de insertar el paquete de baterías. Transportar la unidad con el dedo en el interruptor o insertar el paquete de baterías en una unidad con el interruptor en encendido propicia accidentes.

- **NO UTILICE** este aparato si presenta señales de mal funcionamiento de cualquier tipo. Si el aparato no funciona debidamente, o si se ha caído, dañado, dejado a la intemperie, o se ha caído en agua, devuélvelo a un centro de servicio.
- **NO** utilice la herramienta si el interruptor no la enciende o apaga. Una unidad que no pueda controlarse con el interruptor es peligrosa y debe repararse.
- **NO** intente reparar el soplador. Para garantizar la seguridad y confiabilidad del producto, las reparaciones, las tareas de mantenimiento y los ajustes deben ser realizados por un centro de servicio autorizado de DEWALT o uno autorizado, utilizando siempre piezas de repuesto de DEWALT.
- **TENGA CUIDADO AL REALIZAR TAREAS DE MANTENIMIENTO EN LA UNIDAD.** Mantenga la unidad limpia para un desempeño óptimo y más seguro. Siga las instrucciones para un mantenimiento adecuado.
- **NO** permita que se utilice como juguete. Es preciso prestar una atención especial cuando sea utilizada por niños o cerca de ellos. No recomendada para que la usen niños.
- **NO** toque el aparato si tiene las manos mojadas.
- **NO** coloque objetos sobre las aberturas. No utilice si tiene alguna abertura bloqueada; manténgalo sin polvo, pelusa, pelo y cualquier otra cosa que pueda reducir el flujo de aire.
- **NO** permita que ingresen desechos a la toma del soplador.
- **MANTENGA** su cabello, vestimenta suelta, dedos y toda parte de su cuerpo alejados de las aberturas y piezas móviles.
- **NO** intente liberar atascos de la unidad sin quitar primero la batería.

- **NO** ponga la salida del soplador cerca de los ojos o de los oídos cuando esté en funcionamiento.
- **NO** apunte la descarga de la unidad a usted mismo o a otras personas.
- **MANTENGA A LOS NIÑOS, A LAS PERSONAS QUE ESTÉN CERCA Y A LOS ANIMALES ALEJADOS** del área de trabajo a un mínimo de 10 metros (30 pies) al arrancar o utilizar la unidad.
- **USE UN EQUIPO DE SEGURIDAD.** Utilice siempre protección ocular. Cuando sea adecuado, también se debe usar mascarilla antipolvo, zapatos de suela antideslizante, casco o protectores auditivos.
- **EVITE LAS CONDICIONES AMBIENTALES PELIGROSAS** - No use las unidades eléctricas en lugares húmedos. No use la unidad en la lluvia. Mantenga el área de trabajo limpia y bien iluminada. Las mesas de trabajo desordenadas y las zonas oscuras propician los accidentes.
- **INSPECCIONE EL ÁREA** antes de usar la unidad. Quite toda la suciedad y objetos duros, como rocas, vidrio, alambre, etc., que pueden rebotar, ser despedidos o causar lesiones o daños de otra forma durante el uso.
- **TENGA EXTREMA PRECAUCIÓN** al limpiar en escaleras.
- **NO SE ESTIRE EN EXCESO.** Manténgase siempre bien apoyado y equilibrado.
- **NO** use el aparato para soplar líquidos inflamables o combustibles, como gasolina, ni lo use en lugares donde haya líquidos inflamables o combustibles.
- **NO** recoja nada que se esté quemando o que esté humeando, como cigarrillos, fósforos o cenizas calientes.
- **NO** lo use para soplar polvo explosivo, o en áreas donde el aire contenga polvo explosivo como carbón, granos u otro material combustible.
- **NO** utilice el soplador en una atmósfera gaseosa o explosiva. Los motores en estas unidades normalmente generan chispas, las cuales pueden encender los gases.

- **NO** sumerja ninguna parte de la unidad en líquido.
- **NO** deje nunca el soplador desatendido cuando esté en funcionamiento. Apáguela.
- **ALMACENE LAS UNIDADES QUE NO SE ESTÁN UTILIZANDO.** Cuando no la utilice, guarde la unidad en un lugar seco, elevado o cerrado con llave, fuera del alcance de los niños.

⚠ ADVERTENCIA: El polvo creado por este producto contiene una sustancia química que, según el Estado de California, produce cáncer, defectos de nacimiento u otros daños reproductivos. Algunos ejemplos de estas sustancias químicas son:

- compuestos en fertilizantes;
- compuestos en insecticidas, herbicidas y pesticidas;
- arsénico y cromo procedente de madera tratada químicamente.

Para reducir su exposición a estos productos químicos, use equipo de seguridad aprobado, como máscaras para polvo especialmente diseñadas para filtrar las partículas microscópicas.

⚠ ADVERTENCIA: El uso de este aparato puede generar o dispersar polvo, que puede ocasionar lesiones respiratorias graves y permanentes u otras lesiones. Utilice siempre protección respiratoria aprobada por NIOSH/OSHA apropiada para la exposición al polvo. Dirija las partículas en dirección contraria a la cara y el cuerpo.

⚠ ADVERTENCIA: Durante el uso de esta herramienta, utilice siempre protección auditiva personal adecuada que se ajuste a la norma ANSI S12.6 (S3.19). En ciertas condiciones y duración de uso, el ruido de este producto puede contribuir a la pérdida auditiva.

⚠ ADVERTENCIA: UTILICE SIEMPRE GAFAS PROTECTORAS. Los anteojos normales NO son gafas protectoras. Utilice

también careta o mascarilla si en la operación de corte se produce polvo. USE SIEMPRE EQUIPO DE SEGURIDAD CERTIFICADO:

- Protección ocular según la norma ANSI Z87.1 (CAN/CSA Z94.3),
- Protección auditiva según la norma ANSI S12.6 (S3.19),
- Protección respiratoria según las normas NIOSH/OSHA/MSHA.

⚠ ADVERTENCIA: Para reducir el riesgo de descarga eléctrica, no exponga a la lluvia ni use en superficies mojadas. Almacenar bajo techo.

- La etiqueta de su aparato puede incluir los siguientes símbolos. A continuación se indican los símbolos y sus definiciones:

V.....	voltios	sfpm.....	pies de superficie por minuto
Hz.....	hercios	SPM.....	pasadas por minuto
min.....	minutos	A.....	amperios
== o CC....	corriente continua	⚠.....	radiación visible
⚠.....	Construcción de Clase I (a tierra)	W.....	vatios
☐.....	Construcción de Clase II (doble aislamiento)	~ o CA.....	corriente alterna o directa
.../min.....	por minuto	≈ o CA/CC ..	corriente alterna o directa
BPM.....	golpes por minuto	n ₀	velocidad sin carga
IPM.....	impactos por minuto	n.....	velocidad nominal
RPM.....	revoluciones por minuto	⊕.....	terminal de puesta a tierra

▲..... símbolo de alerta de seguridad
CFM..... pies cúbicos por minuto
✋ Antes de usarse, lea el manual de instrucciones

👁..... Use protección ocular apropiada
👂..... Use protección auditiva apropiada
👃..... Use protección respiratoria apropiada

Instrucciones de seguridad importantes para todas las baterías

Cuando pida baterías de repuesto, no olvide indicar el número de catálogo y el voltaje. Consulte la tabla al final de este manual para información sobre compatibilidad entre cargadores y baterías.

La batería no viene completamente cargada de fábrica. Antes de utilizar la batería y el cargador, lea las siguientes instrucciones de seguridad y luego siga los procedimientos de carga indicados.

LEA TODAS LAS INSTRUCCIONES

- **No cargue ni use la batería en atmósferas explosivas, como en presencia de polvo, líquidos o gases inflamables.** Puede que al insertar o sacar la batería del cargador se inflamen el polvo o los gases.
- **NO FUERCE NUNCA el paquete de baterías para meterlo en el cargador. NO modifique el paquete de baterías de ningún modo para que entre en un cargador no compatible, ya que este puede romperse y causar graves lesiones.** Consulte la tabla al final de este manual para información sobre compatibilidad entre baterías y cargadores.
- Recargue los paquetes de baterías únicamente con los cargadores DEWALT designados.

- **NO salpicar ni sumergir en agua u otros líquidos.** Si el aparato se moja, deje secar por un mínimo de 48 horas antes de usar.
- **No guarde ni use el aparato y el paquete de baterías en lugares donde la temperatura pueda alcanzar o superar los 40 °C (105 °F) (tales como cobertizos o construcciones de metal en verano).** Almacene las baterías en un lugar fresco y seco para maximizar su vida útil.

NOTA: No almacene los paquetes de baterías en un aparato con el interruptor de gatillo activado. No use nunca cinta adhesiva para mantener el interruptor de gatillo en posición ENCENDIDA.

▲ ADVERTENCIA: Peligro de incendio. No intente nunca abrir la batería por ningún motivo. Si la caja exterior de la batería está agrietada o dañada, no la introduzca en el cargador. No aplaste, deje caer o dañe la batería. No use una batería o un cargador que hayan recibido un golpe fuerte, se hayan caído, hayan sido atropellados o dañados de alguna forma (por ejemplo, perforados con un clavo, golpeados con un martillo, pisados). Las baterías dañadas deben devolverse al centro de servicio para su reciclaje.

▲ ADVERTENCIA: Peligro de incendio. No guarde ni transporte la batería de manera que objetos metálicos puedan hacer contacto con los terminales expuestos de la batería. Por ejemplo, no ponga el paquete de baterías en delantales, bolsillos, cajas de herramientas, estuches de productos, cajones, etc., junto con clavos, tornillos, llaves, etc., sueltos. **El transporte de baterías puede causar incendios si sus terminales entran en contacto inadvertidamente con materiales conductores tales como llaves, monedas, herramientas manuales y otros por el estilo.** El Reglamento sobre Materiales Peligrosos (HMR) del Ministerio de Transporte de los EE.UU. prohíbe el transporte de baterías en el comercio o en aviones (por ejemplo, embaladas en maletas y

en equipaje de mano) A MENOS que estén debidamente protegidas para prevenir cortocircuitos. Por lo tanto, cuando transporte baterías individuales, asegúrese de que sus terminales estén protegidos y debidamente aislados de los materiales que pudieran entrar en contacto con ellos y provocar un cortocircuito.

INSTRUCCIONES DE SEGURIDAD ESPECÍFICAS PARA BATERÍAS DE IONES DE LITIO (LI-ION)

- **No incinere la batería aunque esté completamente dañada o gastada.** La batería puede explotar si se quema. Se generan gases y materiales tóxicos cuando se queman baterías de iones de litio.
- **Si el contenido de la batería entra en contacto con la piel, lávese inmediatamente con agua y un jabón suave.** Si el líquido de la batería entra en contacto con los ojos, enjuague con agua los ojos abiertos durante 15 minutos o hasta que cese la irritación. Si se necesita atención médica, el electrolito de la batería está compuesto por una mezcla de carbonatos orgánicos líquidos y sales de litio.
- **El contenido de los elementos abiertos de la batería puede causar irritación en las vías respiratorias.** Salga al aire fresco. Si los síntomas persisten, busque atención médica.

⚠ ADVERTENCIA: Riesgo de quemaduras. El líquido de la batería puede ser inflamable si se expone a chispas o llamas.

El Sello RBRC™

El sello RBRC™ (Compañía de reciclado de baterías recargables) en las baterías (o paquetes de baterías) de níquel cadmio, hidruro de metal de níquel o iones de litio indica que los gastos de reciclaje de estas baterías (o paquetes de baterías) que se deben afrontar al final de su vida útil ya han sido pagados por DEWALT. En algunas zonas,



es ilegal tirar las baterías de níquel-cadmio, hidruro metálico de níquel o iones de litio usadas en la basura o en el flujo de residuos sólidos urbanos y el programa RBRC proporciona una alternativa ecológica.

RBRC™, en cooperación con DEWALT y otros usuarios de baterías, ha establecido programas en los Estados Unidos y Canadá para facilitar la recolección de baterías gastadas de níquel cadmio, hidruro de metal de níquel o iones de litio. Ayude a proteger nuestro medioambiente y preservar los recursos naturales llevando dichas baterías a un centro de reparaciones DEWALT autorizado o a su vendedor minorista local para que las reciclen. También puede comunicarse con el centro de reciclaje de su localidad para obtener información sobre dónde llevar las baterías usadas.

RBRC™ es una marca comercial registrada de Rechargeable Battery Recycling Corporation.

Instrucciones de seguridad importantes para todos los cargadores de baterías

GUARDE ESTAS INSTRUCCIONES: Este manual contiene instrucciones importantes de seguridad y funcionamiento para cargadores de baterías.

- Antes de utilizar el cargador, lea todas las instrucciones y las indicaciones preventivas en el cargador, en la batería y en el producto que utiliza la batería.

⚠ ADVERTENCIA: Riesgo de descarga eléctrica. No permita que ningún líquido entre en el cargador. Podría provocar descargas eléctricas.

⚠ ATENCIÓN: Riesgo de quemaduras. A fin de disminuir el riesgo de lesiones, recargue solo los paquetes de baterías recargables DEWALT. Otros tipos de baterías pueden calentarse en exceso y explotar provocando lesiones corporales y daños materiales.

AVISO: Bajo ciertas condiciones, cuando el cargador está enchufado a una toma de corriente, algunas materias extrañas pueden provocar

un cortocircuito en el cargador. Deben mantenerse alejadas de las cavidades del cargador las materias extrañas de naturaleza conductora tales como el polvo de esmerilado, las virutas metálicas, la lana de acero, el papel de aluminio, entre otras, o cualquier acumulación de partículas metálicas. Desenchufe siempre el cargador de la toma de corriente cuando no haya una batería en su cavidad. Desenchufe el cargador antes de intentar limpiarlo.

- **NO intente cargar la batería con otros cargadores que no sean los indicados en este manual.** El cargador y la batería están diseñados específicamente para funcionar juntos.
- **Estos cargadores no están diseñados para usos distintos de la carga de baterías recargables DEWALT.** Cualquier otro uso puede provocar riesgo de incendio, descarga eléctrica o electrocución.
- **No exponga el cargador a la lluvia ni a la nieve.**
- **Tire del enchufe y no del cable cuando desconecte el cargador.** De esta manera se reduce el riesgo de dañar el enchufe y el cable.
- **Asegúrese de que el cable esté ubicado de modo que no lo pise nadie, ni se tropiece con él, y que no esté expuesto a daños o tensiones.**
- **No use un alargador a menos que sea absolutamente necesario.** El uso de un alargador incorrecto podría provocar riesgo de incendio, descarga eléctrica o electrocución.
- **Cuando utilice un cargador al aire libre, hágalo siempre en un lugar seco y use un alargador apropiado para uso en exteriores.** La utilización de un alargador adecuado para uso en exteriores reduce el riesgo de descarga eléctrica.
- **Una extensión debe tener un tamaño adecuado de cable (AWG o American Wire Gauge) para seguridad.** Cuanto menor sea el número del calibre del hilo, mayor será la capacidad del cable, es decir un hilo de calibre 16 tiene más capacidad que uno de calibre 18. Un cable de calibre insuficiente ocasionará una caída en la tensión de la línea que provocará una pérdida

de potencia y sobrecalentamiento. Cuando utilice más de un alargador para completar el largo total, asegúrese de que los hilos de cada alargador individual tengan el calibre mínimo. La siguiente tabla muestra el tamaño correcto que debe usarse, dependiendo de la longitud del cable y del amperaje nominal de la placa de identificación. Si tiene dudas sobre cuál calibre usar, use un calibre mayor. Cuanto menor sea el número del calibre, más resistente será el cable.

Calibre mínimo para cables de alimentación						
Amperaje		Voltios	Largo total del cable en metros (pies)			
		120 V	25 (7,6)	50 (15,2)	100 (30,5)	150 (45,7)
		240 V	50 (15,2)	100 (30,5)	200 (61,0)	300 (91,4)
Más de	Hasta	AWG				
0	6		18	16	16	14
6	10		18	16	14	12
10	12		16	16	14	12
12	16		14	12	No recomendado	

- **No coloque ningún objeto encima del cargador ni coloque el cargador sobre una superficie blanda que pueda bloquear las ranuras de ventilación y provocar un calor interno excesivo.** Coloque el cargador lejos de cualquier fuente de calor. El cargador se ventila a través de las ranuras que se encuentran en la parte superior e inferior de la caja protectora.
- **No utilice el cargador si su cable o enchufe están dañados.**
- **No utilice el cargador si ha recibido un golpe fuerte, si se ha caído, o si ha sido dañado de alguna otra forma.** Llévela a un centro de servicio autorizado.
- **No desarme el cargador; llévelo a un centro de servicio autorizado cuando deba ser reparado.** Si vuelve a ensamblarse incorrectamente, existe el riesgo de que se produzca una descarga eléctrica, electrocución o incendio.

- **Desenchufe el cargador antes de intentar limpiarlo. Esto reducirá el riesgo de descargas eléctricas.** Sacar la batería no reducirá este riesgo.
- **NUNCA** intente conectar dos cargadores juntos.
- **El cargador está diseñado para funcionar con una corriente eléctrica estándar residencial de 120 V. No intente usarlo con ningún otro voltaje.** Esto no se aplica al cargador vehicular.

Cargadores

Su herramienta utiliza un cargador DEWALT. Lea todas las instrucciones de seguridad antes de usar el cargador. Consulte la tabla al final de este manual para información sobre compatibilidad entre cargadores y baterías.

Procedimiento de carga (Fig. 1)

1. Enchufe el cargador en una toma de corriente apropiada antes de insertar la batería.
2. Inserte el paquete de baterías (E) en el cargador, como se muestra en la Figura 1, comprobando que la batería quede bien puesta en el cargador. La luz roja (de carga) parpadeará de forma continua, indicando que el proceso de carga ha comenzado.
3. La luz roja se quedará ENCENDIDA continuamente cuando se haya completado el proceso de carga. La batería estará entonces completamente cargada y podrá ser utilizada de inmediato o dejarse en el cargador.

FIG. 1

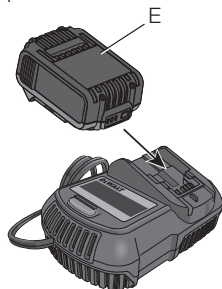

Funcionamiento de la luz indicadora

DCB101, DCB102, DCB103

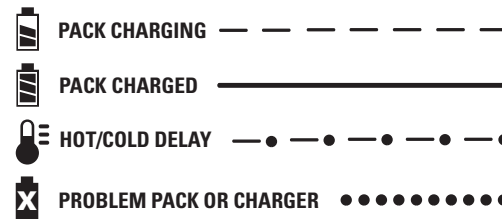

DCB107, DCB112, DCB113, DCB115

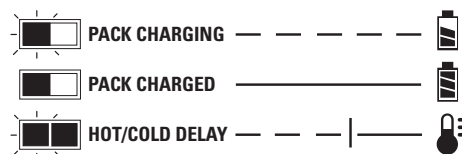

Indicadores de carga

Este cargador ha sido diseñado para detectar ciertos problemas que pudieran surgir. Estos problemas se indican mediante una luz roja intermitente rápida. Si ocurre esto, vuelva a colocar la batería en el cargador. Si el problema persiste, pruebe con otra batería para determinar si el cargador está funcionando debidamente. Si la segunda batería carga correctamente, significa que la primera está defectuosa y debe ser devuelta a un centro de servicio o a otro lugar de recolección para su reciclaje. Si la segunda batería hace que el cargador indique el mismo problema que la primera, lleve el cargador y la batería a un centro de servicio autorizado para que sean examinados.

RETARDO POR TEMPERATURA CALIENTE/FRÍA **DCB101, DCB102, DCB103**

Estos cargadores tienen una función de retardo por batería caliente/fría. Cuando el cargador detecta una batería que está demasiado caliente o demasiado fría, automáticamente comienza un retardo y suspende la carga. La luz roja parpadeará a intervalos largos, luego cortos cuando esté en modo de retardo por batería caliente/fría.

Una vez que la batería ha alcanzado una temperatura óptima, el cargador automáticamente reanuda el procedimiento de carga. Esta función garantiza la máxima duración de la batería.

DCB107, DCB112, DCB113, DCB115

Estos cargadores tienen una función de retardo por batería caliente/fría. Cuando el cargador detecta una batería que está demasiado caliente o demasiado fría, automáticamente comienza un retardo y suspende la carga. La luz roja continuará parpadeando, pero la luz indicadora amarilla estará iluminada durante esta suspensión.

Una vez que la batería ha alcanzado una temperatura óptima, la luz amarilla se apagará y el cargador automáticamente reanudará el procedimiento de carga. Esta función garantiza la máxima duración de la batería.

PERMANENCIA DE LA BATERÍA EN EL CARGADOR

El cargador y la batería pueden dejarse conectados con el indicador de carga mostrando batería cargada.

BATERÍAS GASTADAS: Las baterías gastadas seguirán funcionando pero no debe esperarse que tengan capacidad para la misma cantidad de trabajo.

PAQUETES DE BATERÍAS DEFECTUOSOS

DCB101, DCB102, DCB103

Estos cargadores no cargarán un paquete de baterías defectuoso. El cargador indicará que la batería es defectuosa al no iluminarse o al mostrar que existe un problema con la batería o el cargador.

NOTA: Esto también puede significar que hay un problema con el cargador.

DCB107, DCB112, DCB113, DCB115

Estos cargadores no cargarán un paquete de baterías defectuoso. El cargador indicará que un paquete de baterías está defectuoso al no iluminarse.

NOTA: Esto también puede significar que hay un problema con el cargador.

Montaje en la pared

DCB107, DCB112, DCB113, DCB115

Estos cargadores están diseñados para montarse en la pared o colocarse en posición vertical sobre una mesa o superficie de trabajo. Si se monta en la pared, ubicar el cargador al alcance de una toma de corriente. Monte el cargador de forma segura usando los tornillos para paredes de yeso de al menos 1" (25.4 mm) de largo, atornillado en madera a una profundidad óptima, dejando aproximadamente 7/32" (5.5 mm) del tornillo expuestas.

Notas importantes sobre la carga

1. Se puede obtener una mayor vida útil y un mejor rendimiento si el paquete de baterías se carga cuando la temperatura ambiente se encuentra entre los 18 °C y 24 °C (65 °F y 75 °F). NO cargue el paquete de baterías a una temperatura ambiente inferior a los +4,5 °C (+40 °F) o por encima de los +40 °C (+104 °F). Esto es importante y evitará causar daños graves a la batería.
2. Puede que el cargador y la batería se calienten ligeramente durante el proceso de carga. Esto es normal y no indica ningún problema. Para facilitar el enfriamiento de la batería después del uso, evite colocar el cargador o la batería en un lugar cálido, como un cobertizo metálico o un remolque sin aislamiento térmico.

3. Una batería fría se demora el doble de tiempo en cargarse que una batería caliente. La batería se cargará a ese ritmo más lento durante todo el ciclo de carga y no volverá a cargarse a la velocidad de carga máxima incluso si la batería se calienta.
4. Si la batería no se carga correctamente:
 - a. Verifique la corriente en la toma enchufando una lámpara u otro aparato;
 - b. Revise que la toma de corriente no esté conectada a un interruptor de luz que corte la corriente cuando se apaguen las luces;
 - c. Traslade el cargador y el paquete de baterías a una ubicación donde la temperatura ambiente sea de aproximadamente 18 °C-24 °C (65 °F- 75 °F);
 - d. Si persisten los problemas de carga, lleve la herramienta, la batería y el cargador a su centro de servicio local.
5. La batería debe recargarse cuando deje de producir suficiente potencia en trabajos que se realizaban con facilidad anteriormente. NO SIGA usándola en estas condiciones. Siga el procedimiento de carga. También puede cargar una batería parcialmente usada cuando lo desee sin dañarla.
6. Deben mantenerse alejadas de las cavidades del cargador las materias extrañas de naturaleza conductora tales como el polvo de esmerilado, las virutas metálicas, la lana de acero, el papel de aluminio, entre otras, o cualquier acumulación de partículas metálicas. Desenchufe siempre el cargador de la toma de corriente cuando no haya una batería en su cavidad. Desenchufe el cargador antes de intentar limpiarlo.
7. No congele ni sumerja el cargador en agua ni en ningún otro líquido.

⚠ ADVERTENCIA: *Riesgo de descarga eléctrica. No permita que ningún líquido se introduzca en el cargador. Podría provocarse descargas eléctricas.*

⚠ ADVERTENCIA: *Riesgo de quemaduras. No sumerja la batería en ningún líquido ni permita que se introduzca ningún líquido en la misma. No intente nunca abrir la batería por ningún motivo. Si la caja protectora de plástico de la batería se rompe o se raja, devuélvala a un centro de servicio para su reciclaje.*

Recomendaciones de almacenamiento

1. El mejor lugar de almacenamiento es uno que sea fresco y seco, que no esté expuesto directamente a la luz del sol ni a un exceso de frío o calor.
2. Para resultados óptimos durante períodos prolongados de almacenamiento, se recomienda guardar la batería totalmente cargada en un lugar fresco y seco fuera del cargador.

NOTA: Las baterías no deben almacenarse totalmente descargadas. La batería deberá recargarse antes de usarse.

GUARDE ESTAS INSTRUCCIONES PARA FUTURAS CONSULTAS

COMPONENTES (Fig. 2)

⚠ ADVERTENCIA: *Jamás altere la herramienta eléctrica ni ninguna de sus piezas. Podrían producirse lesiones corporales o daños.*

- | | |
|--|--------------------------------------|
| A. Accesorio de extensión | F. Batería |
| B. Accesorio del extremo | G. Botón de liberación de la batería |
| C. Interruptor de gatillo | H. Accesorio de inflado/ desinflado |
| D. Botón de bloqueo | I. Entrada |
| E. Interruptor de conmutación de 3 velocidades | |

FIG. 2

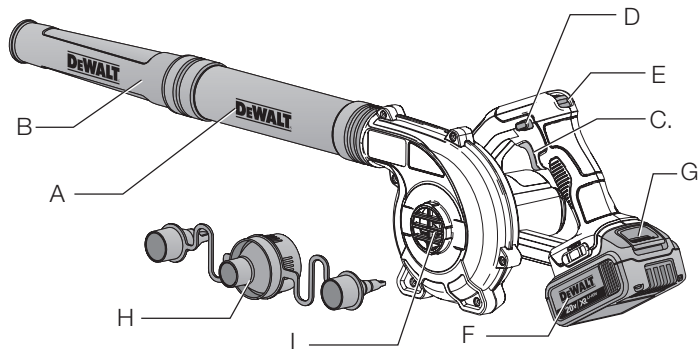

USO DEBIDO

Este soplador compacto inalámbrico ha sido diseñado para aplicaciones de soplado profesionales.

NO debe utilizarse en condiciones húmedas ni en presencia de líquidos o gases inflamables.

Este soplador compacto inalámbrico es un aparato profesional. **NO** permita que los niños toquen la herramienta. Si el operador no tiene experiencia utilizando este aparato, deberá ser supervisado.

MONTAJE

▲ADVERTENCIA: Para disminuir el riesgo de lesiones graves, apague la herramienta y extraiga el paquete de baterías antes de realizar cualquier ajuste o de quitar o instalar accesorios. La puesta en marcha accidental puede causar lesiones.

▲ATENCIÓN: Verifique que la batería no esté colocada antes de quitar el accesorio de extensión (A) o el accesorio del extremo (B). El accesorio debe sujetarse a la carcasa antes de usar.

Accesorios (Fig. 3-5)

SOPLADOR

Para conectar el accesorio de extensión, el accesorio del extremo o el accesorio de inflado/desinflado a la salida del soplador:

1. Alinee las pestañas (J) en el interior del accesorio con las muescas (K) en la abertura de la carcasa como se muestra en la figura 3.
2. Empuje el accesorio hacia la carcasa del soplador y gire a la izquierda para bloquear. Tire del accesorio para verificar que está firme en su lugar.
3. Para quitar el accesorio, gire a la derecha para desbloquear y tire para sacarlo de la carcasa del soplador

FIG. 3

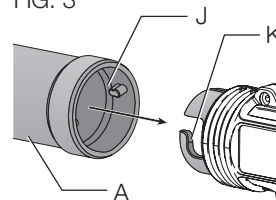

FIG. 4

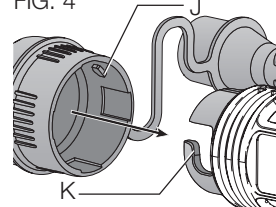
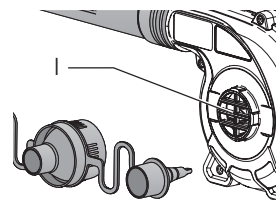

FIG. 5



ACCESORIO DE DESINFLADO

Para conectar el accesorio de inflado/desinflado a la entrada de desinflado (I):

1. Alinee los toques del accesorio con las muescas en las partes superior, inferior y lateral de la entrada.
2. Presione el adaptador hacia la entrada.
3. Para quitar el accesorio del tubo o de la entrada, tire del adaptador para sacarlo de la herramienta.

FUNCIONAMIENTO

⚠ ADVERTENCIA: No utilice el soplador sin el tubo firmemente colocado. Nunca introduzca su mano en la carcasa a través del orificio del tubo.

⚠ ADVERTENCIA: Siempre quite la batería cuando:

- Deje el soplador desatendido o al guardarlo.
- Compruebe, ajuste, limpie o trabaje en el soplador.

Instalación y extracción del paquete de baterías (Fig. 6)

NOTA: Para obtener los mejores resultados, compruebe que la batería esté totalmente cargada.

Para instalar el paquete de baterías (F) en el mango de la herramienta, alinee el paquete de baterías con los rieles dentro del mango de la herramienta y deslicelo hacia el interior del mango hasta que el paquete quede asentado con firmeza en la herramienta. Asegúrese de que no se desenganche.

Para sacar el paquete de baterías de la herramienta, apriete el botón de liberación (G) y saque el paquete de baterías del mango de la herramienta tirando de él firmemente hacia afuera. Insértela en el cargador tal como se describe en la sección del cargador de este manual.

BATERÍAS CON INDICADOR DE CARGA (FIG. 7)

Algunas baterías DEWALT incluyen un indicador de carga que consta de tres luces LED verdes que indican el nivel de carga restante de la batería.

FIG. 6

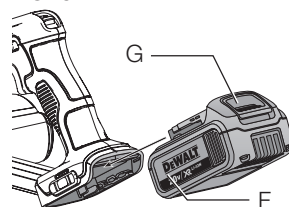

El indicador de carga es una indicación de niveles aproximados de carga que quedan en la batería según los indicadores siguientes:

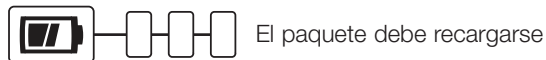

Para activar el indicador de carga, presione y mantenga presionado el botón del indicador de carga (G). Una combinación de las tres luces LED verdes se iluminará para designar el nivel de carga restante. Cuando el nivel de carga en la batería esté por debajo del límite utilizable, el indicador de carga no se iluminará y la batería tendrá que recargarse.

FIG. 7

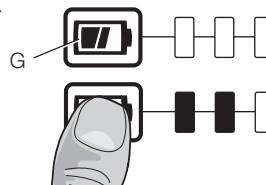

NOTA: El indicador de carga es solamente una indicación de la carga que queda en la batería. No indica la funcionalidad de la herramienta y está sujeto a variación basándose en los componentes del producto, la temperatura y la aplicación del usuario final.

Para obtener más información sobre los paquetes de baterías con indicadores de carga, comuníquese al 1-800-4-DEWALT (1-800-433-9258) o visite nuestro sitio web www.dewalt.com.

Encendido (Fig. 2, 8, 9)

⚠ ATENCIÓN: No apunte la descarga de la unidad hacia usted mismo ni a otras personas.

⚠ ATENCIÓN: Siempre use gafas de seguridad y protección auditiva. Use una máscara con filtro al usar en zonas con polvo. Se recomienda el uso de guantes, pantalones largos y calzado de seguridad. Mantenga el cabello largo y las ropas holgadas alejadas de las aberturas y las partes móviles.

Para encender el soplador, presione el gatillo de velocidad variable (C). Al mover el gatillo de la posición de mín. a la de máx. (o de apagado a encendido pleno), el flujo de aire del soplador aumentará de mín. a máx. Libere el gatillo por completo para apagar el soplador.

Para bloquear el soplador en la posición de encendido, presione el botón de bloqueo (D) con el gatillo de velocidad variable (C) presionado, como se muestra en la figura 8. Para apagar el soplador al usar el botón de bloqueo, presione el gatillo para liberar el bloqueo.

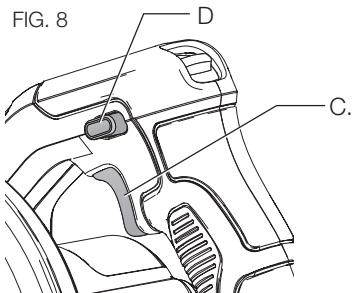
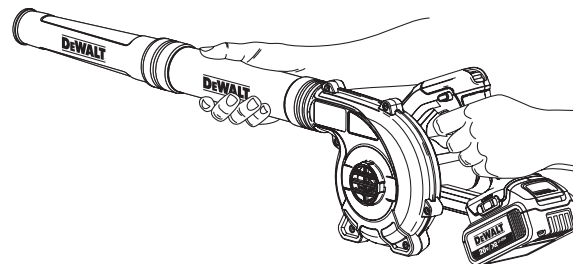

FIG. 8

- Sostenga el soplador con las dos manos, como se muestra en la figura 9, y barra de un lado a otro con la salida del tubo varias pulgadas por encima de la superficie dura. Avance lentamente, manteniendo la pila acumulada de suciedad adelante suyo.

FIG. 9



Selección de velocidad (Fig. 10)

El interruptor de conmutación de 3 velocidades (E) ajusta el flujo de aire máximo que puede lograrse cuando el gatillo se presiona por completo. Presione el interruptor de conmutación (E) hacia arriba para aumentar el flujo de aire; presiónelo hacia abajo para reducir el flujo de aire.

FIG. 10

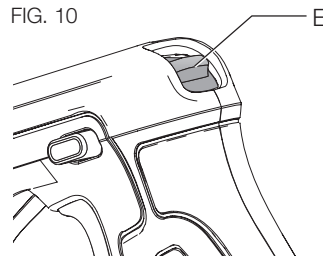

MANTENIMIENTO

⚠️ ADVERTENCIA: *Para disminuir el riesgo de lesiones graves, apague el aparato y extraiga el paquete de baterías antes de realizar cualquier ajuste o de quitar o instalar accesorios. La puesta en marcha accidental puede causar lesiones.*

Limpieza

⚠️ ADVERTENCIA: *Sople la suciedad y el polvo de todos los conductos de ventilación con aire seco y limpio, al menos una vez por semana. Para minimizar el riesgo de lesiones oculares, siempre lleve protección ocular aprobada conforme a la norma ANSI Z87.1 al realizar esta tarea.*

⚠️ ADVERTENCIA: *No use nunca solventes ni otros productos químicos fuertes para limpiar las piezas no metálicas del aparato. Estos productos químicos pueden debilitar los materiales de plástico utilizados en estas piezas. Use un paño humedecido únicamente con agua y jabón suave. Nunca deje que entre líquido dentro del aparato ni sumerja ninguna parte de este en un líquido.*

INSTRUCCIONES DE LIMPIEZA DEL CARGADOR

⚠️ ADVERTENCIA: *Riesgo de descarga eléctrica. Desconecte el cargador del tomacorriente de CA antes de limpiarlo. Para limpiar la suciedad y grasa del exterior del cargador puede usarse un paño o cepillo suave no metálico. No use agua ni cualquier otra solución de limpieza.*

Accesorios

⚠️ ADVERTENCIA: *Dado que los accesorios que no sean los suministrados por DEWALT no han sido sometidos a pruebas con este producto, el uso de tales accesorios con este*

aparato podría ser peligroso. Para disminuir el riesgo de lesiones, con este producto se deben usar exclusivamente accesorios recomendados por DEWALT.

Los accesorios recomendados para usarse con su aparato pueden obtenerse por un precio adicional en el distribuidor o centro de servicio autorizado de su zona. Si necesita ayuda para localizar algún accesorio, póngase en contacto con DEWALT Industrial Tool Co., 701 East Joppa Road, Towson, MD 21286, llame al 1-800-4-DEWALT (1-800-433-9258) o visite nuestro sitio Web: www.dewalt.com.

Reparaciones

El cargador y la batería no pueden ser reparados. Para asegurar la SEGURIDAD y la CONFIABILIDAD del producto, las reparaciones, el mantenimiento y los ajustes deben (inclusive inspección y cambio de carbones) ser realizados en un centro de mantenimiento en la fábrica DEWALT, un centro de mantenimiento autorizado DEWALT o por otro personal de mantenimiento calificado. Utilice siempre piezas de repuesto idénticas.

PARA REPARACIÓN Y SERVICIO DE SUS HERRAMIENTAS ELÉCTRICAS, FAVOR DE DIRIGIRSE AL CENTRO DE SERVICIO MÁS CERCANO

CULIACAN, SIN

Bldv.Emiliano Zapata 5400-1 Poniente
Col. San Rafael (667) 717 89 99

GUADALAJARA, JAL

Av. La Paz #1779 - Col. Americana Sector Juárez (33) 3825 6978

MEXICO, D.F.

Eje Central Lázaro Cárdenas No. 18
Local D, Col. Obrera (55) 5588 9377

MERIDA, YUC

Calle 63 #459-A - Col. Centro (999) 928 5038

MONTERREY, N.L.

Av. Francisco I. Madero 831 Poniente - Col. Centro (818) 375 23 13

PUEBLA, PUE

17 Norte #205 - Col. Centro (222) 246 3714

QUERETARO, QRO

Av. San Roque 274 - Col. San Gregorio (442) 2 17 63 14

SAN LUIS POTOSI, SLP

Av. Universidad 1525 - Col. San Luis (444) 814 2383

TORREON, COAH

Blvd. Independencia, 96 Pte. - Col. Centro (871) 716 5265

VERACRUZ, VER

Prolongación Díaz Mirón #4280 - Col. Remes (229) 921 7016

VILLAHERMOSA, TAB

Constitución 516-A - Col. Centro (993) 312 5111

PARA OTRAS LOCALIDADES:**Si se encuentra en México, por favor llame al (55) 5326 7100****Si se encuentra en U.S., por favor llame al
1-800-433-9258 (1-800 4-DEWALT)****Póliza de Garantía**

IDENTIFICACIÓN DEL PRODUCTO:

Sello o firma del Distribuidor.

Nombre del producto: _____ Mod./Cat.: _____

Marca: _____ Núm. de serie: _____

(Datos para ser llenados por el distribuidor)

Fecha de compra y/o entrega del producto: _____

Nombre y domicilio del distribuidor donde se adquirió el producto: _____

Este producto está garantizado por un año a partir de la fecha de entrega, contra cualquier defecto en su funcionamiento, así como en materiales y mano de obra empleados para su fabricación.

Nuestra garantía incluye la reparación o reposición del producto y/o componentes sin cargo alguno para el cliente, incluyendo mano de obra, así como los gastos de transportación razonablemente erogados derivados del cumplimiento de este certificado.

Para hacer efectiva esta garantía deberá presentar su herramienta y esta póliza sellada por el establecimiento comercial donde se adquirió el producto, de no contar con ésta, bastará la factura de compra.

EXCEPCIONES

Esta garantía no será válida en los siguientes casos:

- Cuando el producto se hubiese utilizado en condiciones distintas a las normales;
- Cuando el producto no hubiese sido operado de acuerdo con el instructivo de uso que se acompaña;
- Cuando el producto hubiese sido alterado o reparado por personas distintas a las enlistadas al final de este certificado.

Anexo encontrará una relación de sucursales de servicio de fábrica, centros de servicio autorizados y franquiciados en la República Mexicana, donde podrá hacer efectiva su garantía y adquirir partes, refacciones y accesorios originales.

Regístrese en línea

Gracias por su compra. Registre su producto ahora para:

- **SERVICIO DE GARANTÍA:** Registrar su producto lo ayudará a obtener un servicio de garantía más eficiente, en caso de que exista un problema con su producto.
- **CONFIRMACIÓN DE PROPIEDAD:** En caso de una pérdida que cubra el seguro, como un incendio, una inundación o un robo, el registro de propiedad servirá como comprobante de compra.

- **PARA SU SEGURIDAD:** Si registra el producto, podremos comunicarnos con usted en el caso improbable que se deba enviar una notificación de seguridad conforme a la Federal Consumer Safety Act (Ley Federal de Seguridad de Productos para el Consumidor).

Registro en línea en www.dewalt.com/register.

Garantía limitada por tres años

DEWALT reparará, sin cargo, cualquier falla que surja de defectos en el material o la fabricación del producto, por hasta tres años a contar de la fecha de compra. Esta garantía no cubre fallas de las piezas causadas por su desgaste normal o por el maltrato del aparato. Para mayores detalles sobre la cobertura de la garantía e información acerca de reparaciones realizadas bajo garantía, visítenos en www.dewalt.com o llame al 1-800-4-DEWALT (1-800-433-9258). Esta garantía no se aplica a accesorios o a daños causados por reparaciones realizadas o intentadas por terceros. Esta garantía le otorga derechos legales específicos, además de los cuales puede tener otros dependiendo del estado o la provincia en que se encuentre.

Además de la garantía, los aparatos DEWALT están cubiertos por:

UN AÑO DE SERVICIO GRATUITO

DEWALT mantendrá el aparato y reemplazará las piezas gastadas por su uso normal, sin costo para usted, en cualquier momento durante el primer año posterior a la fecha de compra.

2 AÑOS DE MANTENIMIENTO GRATIS PARA LOS PAQUETES DE BATERÍAS DEWALT

DC9071, DC9091, DC9096, DC9280, DC9360, DC9180, DCB120, DCB201 y DCB203

3 AÑOS DE MANTENIMIENTO GRATIS PARA LOS PAQUETES DE BATERÍAS DEWALT

DCB200, DCB204

PAQUETES DE BATERÍAS DEWALT

La garantía del producto quedará anulada si el paquete de baterías se altera de alguna manera. DEWALT no será responsable por las lesiones causadas por dicha alteración y podrá iniciar acciones legales por fraude de garantía hasta el límite máximo permitido por ley.

GARANTÍA DE REEMBOLSO DE SU DINERO POR 90 DÍAS

Si no está completamente satisfecho con el desempeño de su máquina herramienta, láser o clavadora DEWALT, cualquiera sea el motivo, podrá devolverlo hasta 90 días de la fecha de compra con su recibo y obtener el reembolso completo de su dinero - sin necesidad de responder a ninguna pregunta.

AMÉRICA LATINA: Esta garantía no se aplica a los productos que se venden en América Latina. Para los productos que se venden en América Latina, debe consultar la información de la garantía específica del país que viene en el empaque, llamar a la compañía local o visitar el sitio Web a fin de obtener esa información.

REEMPLAZO GRATUITO DE LAS ETIQUETAS DE ADVERTENCIA:

Si sus etiquetas de advertencia son ilegibles o faltan, llame al 1-800-4-DEWALT (1-800-433-9258) para que se le reemplacen gratuitamente.

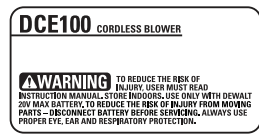

ESPECIFICACIONES

DCE100 20 V Máx* 100 CFM

SOLAMENTE PARA PROPÓSITO DE MÉXICO:
 IMPORTADO POR: DEWALT INDUSTRIAL TOOL CO. S.A. DE C.V.
 AVENIDA ANTONIO DOVALI JAIME, # 70 TORRE B PISO 9
 COLONIA LA FE, SANTA FÉ
 CÓDIGO POSTAL : 01210
 DELEGACIÓN ALVARO OBREGÓN
 MÉXICO D.F.
 TEL. (52) 555-326-7100
 R.F.C.: BDE810626-1W7

Para servicio y ventas consulte
“HERRAMIENTAS ELECTRICAS”
 en la sección amarilla.



RESOLUCIÓN DE PROBLEMAS

PROBLEMA	SOLUCIÓN
El aparato no se pone en marcha	• Revise la instalación de la batería.
	• Revise los requisitos de carga de la batería.

La batería no carga

- *Inserte la batería en el cargador hasta que se encienda la luz roja de carga. Cargue hasta por 8 horas si la batería se ha agotado por completo.*
- *Enchufe el cargador en un tomacorriente que funcione bien. Consulte **Notas importantes sobre la carga** para obtener más información.*
- *Compruebe que haya corriente en la toma de corriente enchufando un aparato en ella.*
- *Revise que la toma de corriente no esté conectada a un interruptor de luz que corte la corriente cuando se apaguen las luces.*
- *Mueva el cargador y el aparato a un lugar con una temperatura ambiente superior a 4,5 °C (40 °F) o inferior a 40,5 °C (105 °F).*

DeWALT Battery and Charger Systems

Chargers/Charge Time (Minutes) – Chargeurs/Durée de charge (Minutes) – Cargadores de baterías/Tiempo de carga (Minutos)

Battery Cat #	Output Voltage	120 Volts																				12 Volts							
		DC011	DC022	DC9000	DC9310	DC9320	DC8095	DCB100	DCB101	DCB102	DCB103	DCB107	DCB112	DCB113	DCB114	DCB115	DW911	DW9106	DW9107	DW9108	DW9116	DW9117	DW9118	DW9216	DW9226	DCB119	DW0249	DW9109	DC9319
DCB404	40	X	X	X	X	X	X	X	X	X	X	X	X	X	90	X	X	X	X	X	X	X	X	X	X	X	X	X	X
DCB406	40	X	X	X	X	X	X	X	X	X	X	X	X	130	X	X	X	X	X	X	X	X	X	X	X	X	X	X	X
DC9360	36	X	X	45	X	X	X	X	X	X	X	X	X	X	X	X	X	X	X	X	X	X	X	X	X	X	X	X	
DCB361	36	X	X	45	X	X	X	X	X	X	X	X	X	X	X	X	X	X	X	X	X	X	X	X	X	X	X	X	
DC9280	28	X	X	60	X	X	X	X	X	X	X	X	X	X	X	X	X	X	X	X	X	X	X	X	X	X	X	X	
DW0242	24	X	X	X	X	X	X	X	X	X	X	X	X	X	X	X	X	X	X	X	X	X	X	X	X	X	60	X	
DCB200	20	X	X	X	X	X	X	X	60	60	60	140	90	67	X	60	X	X	X	X	X	X	X	X	X	90	X	X	
DCB201	20	X	X	X	X	X	X	X	30	30	30	70	45	35	X	30	X	X	X	X	X	X	X	X	X	45	X	X	
DCB203/BT*	20	X	X	X	X	X	X	X	35	35	35	90	60	45	X	35	X	X	X	X	X	X	X	X	60	X	X	X	
DCB204/BT*	20	X	X	X	X	X	X	X	70	70	70	185	120	90	X	70	X	X	X	X	X	X	X	X	120	X	X	X	
DCB205	20	X	X	X	X	X	X	X	90	90	90	240	150	112	X	90	X	X	X	X	X	X	X	X	150	X	X	X	
DCB207	20	X	X	X	X	X	X	X	30	30	30	60	40	30	X	30	X	X	X	X	X	X	X	X	X	X	X	X	
DC9096	18	60	60	X	60	60	X	X	X	X	60	X	X	X	X	60	X	X	X	60	60	20	X	60	130	X	X	60	
DC9099	18	45	45	X	45	45	X	X	X	X	45	X	X	X	X	45	X	X	45	45	15	X	45	95	X	X	45		
DC9180	18	X	X	X	60	60	X	X	X	X	60	X	X	X	X	X	X	X	X	X	X	X	X	X	X	X	X	60	
DC9181	18	X	X	X	30	30	X	X	X	X	30	X	X	X	X	X	X	X	X	X	X	X	X	X	X	X	X	30	
DC9182	18	X	X	X	40	40	X	X	X	X	40	X	X	X	X	X	X	X	X	X	X	X	X	X	X	X	X	40	
DW9096	18	60	60	X	60	60	X	X	X	X	60	X	X	X	X	60	X	X	60	60	20	X	60	130	X	X	60	60	
DW9098	18	30	30	X	30	30	X	X	X	X	30	X	X	X	X	30	X	X	30	30	12	X	30	60	X	X	30	30	
DW9099	18	45	45	X	45	45	X	X	X	X	45	X	X	X	X	45	X	X	45	45	15	X	45	95	X	X	45	45	
DC9091	14.4	60	60	X	60	60	X	X	X	X	60	X	X	X	X	60	90	60	60	60	20	115	60	115	X	X	60	60	
DC9094	14.4	45	45	X	45	45	X	X	X	X	45	X	X	X	X	45	60	45	45	45	15	90	45	90	X	X	45	45	
DW9091	14.4	45	45	X	45	45	X	X	X	X	45	X	X	X	X	45	60	45	45	45	15	90	45	90	X	X	45	45	
DW9094	14.4	30	30	X	30	30	X	X	X	X	30	X	X	X	X	30	45	30	30	30	12	60	30	60	X	X	30	30	
DCB120	12	X	X	X	X	X	X	40	30	30	30	60	45	35	X	30	X	X	X	X	X	X	X	X	45	X	X	X	
DCB127	12	X	X	X	X	X	X	X	35	35	35	90	60	50	X	35	X	X	X	X	X	X	X	X	60	X	X	X	
DC9071	12	60	60	X	60	60	X	X	X	X	60	X	X	X	X	60	90	60	60	60	20	115	60	115	X	X	60	60	
DW9050	12	X	X	X	X	X	X	X	X	X	X	X	X	X	X	40	X	X	X	X	X	X	X	X	X	X	X	X	
DW9071	12	45	45	X	45	45	X	X	X	X	45	X	X	X	X	45	60	45	45	45	15	90	45	90	X	X	45	45	
DW9072	12	30	30	X	30	30	X	X	X	X	30	X	X	X	X	30	45	30	30	30	12	60	30	60	X	X	30	30	
DW9048	9.6	X	X	X	X	X	X	X	X	X	X	X	X	X	X	40	X	X	X	X	X	X	X	X	X	X	X	X	
DW9061	9.6	45	45	X	45	45	X	X	X	X	45	X	X	X	X	45	60	45	45	45	15	90	45	90	X	X	45	45	
DW9062	9.6	30	30	X	30	30	X	X	X	X	30	X	X	X	X	30	45	30	30	30	12	60	30	60	X	X	30	30	
DC8080	8	X	X	X	X	X	60	X	X	X	X	X	X	X	X	X	X	X	X	X	X	X	X	X	X	X	X	X	
DW9057	7.2	30	30	X	30	30	X	X	X	X	30	X	X	X	X	30	45	30	30	30	12	60	30	60	X	X	30	30	

BT - Bluetooth NOTE: The Bluetooth® word mark and logos are registered trademarks owned by the Bluetooth®, SIG, Inc. and any use of such marks by DeWALT is under license. Other trademarks and trade names are those of their respective owners.

"X" Indicates that the battery pack is not compatible with that specific charger. All charge times are approximate. Actual charge time may vary. Read the instruction manual for more specific information.

"X" indique que le bloc-piles n'est pas compatible avec ce chargeur. Les durées de charge sont approximatives; la durée de charge réelle peut varier. Lire le manuel d'utilisation pour obtenir des renseignements plus précis.

Una "X" indica que el paquete de baterías no es compatible con ese determinado cargador. El tiempo de duración de carga es aproximado; la duración de carga real puede variar. Lea el manual de instrucciones para obtener información más precisa.

- * Maximum initial battery voltage (measured without a workload) is 20 volts. Nominal voltage is 18.
- * La tension initiale maximum du bloc-piles (mesurée à vide) est de 20 volts. La tension nominale est de 18.
- * El máximo voltaje inicial de la batería (medido sin carga de trabajo) es 20 voltios. El voltaje nominal es de 18.

DeWALT Industrial Tool Co., 701 East Joppa Road, Towson, MD 21286
(JUL15) Part No. N434654 DCE100 Copyright © 2015 DeWALT

The following are trademarks for one or more DeWALT power tools: the yellow and black color scheme; the "D" shaped air intake grill; the array of pyramids on the handgrip; the kit box configuration; and the array of lozenge-shaped humps on the surface of the tool.