

HAUNTED
LIVING™

HAUNTED LIVING and logo design are trademarks or registered trademarks of LF, LLC. All rights reserved.

ITEM #6021983
MODEL #62BS055048

**7-FT ANIMATED
BLOODHOWLER
WEREWOLF**

Español p. 10

ATTACH YOUR RECEIPT HERE



Serial Number _____

Purchase Date _____

Thank you for purchasing this **HAUNTED LIVING** product.
Questions, problems or missing parts?
Before returning, contact us on:
888-251-1006, 8 a.m. - 8 p.m., EST, Monday - Sunday or ascs@lowes.com.

AK24052

TABLE OF CONTENTS

Before Assembly.....	2
Care Instructions.....	2
Package Contents.....	3
Safety Information.....	4
Warning.....	4
Caution.....	4
Preparation.....	4
Assembly Instructions.....	5
Operating Instructions.....	8
Troubleshooting	8
Care and Maintenance.....	9
Note.....	9
Storage Instructions.....	9
Technical Data	9
Warranty.....	9

BEFORE ASSEMBLY

- The shipping box can provide an ideal work surface if none is available.
- Remove all parts and hardware from the box. Place all items on a carpeted or scratch-free work surface as this will avoid damaging parts during assembly.
- Use the components and hardware lists below to identify inventory and separate each of the hardware and components included.
- To avoid accidentally discarding small components or hardware, do not dispose of any packaging or contents of the shipping carton until assembly is complete.
- DO NOT USE power tools unless it is explicitly identified in this manual as required for use during assembly. Power tools can damage the fasteners, hardware and/or components.
- Do not fully tighten all fasteners/screws until all parts are in place. Failure to follow these instructions may cause the fasteners/screws to misalign during assembly.

CARE INSTRUCTIONS

- Use a soft, clean cloth that will not scratch the surface when cleaning.
- Do not wash, do not bleach, do not dry, do not iron, do not dry clean.
- Colors, style and contents may vary slightly from those shown on the package.

PACKAGE CONTENTS



PART	DESCRIPTION	QUANTITY
A	Base	1
B	Feet	2
C	Support Poles	2
D	Pants	1
E	Foam Tubes	2
F	Hip Hoop	1
G	Lower Body Frame	1

PART	DESCRIPTION	QUANTITY
H	Upper Body Frame	1
I	Back Support Frame	1
J	Costume	1
K	Left Arm	1
L	Right Arm	1
M	Head	1
N	Adapter	1

⚠ SAFETY INFORMATION

Please read and understand this entire manual before attempting to assemble, operate or install the product.

DANGER

The item should not be grabbed or pushed, as it becomes a tipping hazard. Keep away from the adapter, as it heats up during operation.

⚠ WARNING

This item is not a toy and should be used for decoration only. This item contains small parts that can be a choking hazard. Keep all plastic and wire parts away from children. For indoor use only.

1. Please use the adapter supplied by the manufacturer.
2. Please assemble the item according to the instructions. Connect all wires according to their matching color.
3. Usage near children should be supervised by adults.
4. Keep away from open flame.
5. Do not expose this product to any liquids, vapor or rain.
6. Don't climb or pull on product.
7. Don't add to or modify product
8. Assemble and place the product on level surfaces only.
9. Don't push or tilt product.

This device complies with Part 15 of the FCC Rules. Operation is subject to the following two conditions: (1) This device may not cause harmful interference, and (2) this device must accept any interference received, including interference that may cause undesired operation.

CAUTION

Changes or modifications not expressly approved by the party responsible for compliance could void the user's authority to operate the equipment.

PREPARATION

Before beginning assembly of product, make sure all parts are present. Compare parts with package contents list and hardware contents list. If any part is missing or damaged, do not attempt to assemble the product.

Estimated Assembly Time: 15 minutes

No Tools Required

ASSEMBLY INSTRUCTIONS

1. Place (A) base on a flat surface and slide (B) feet over (A) base as shown in Figure 1.

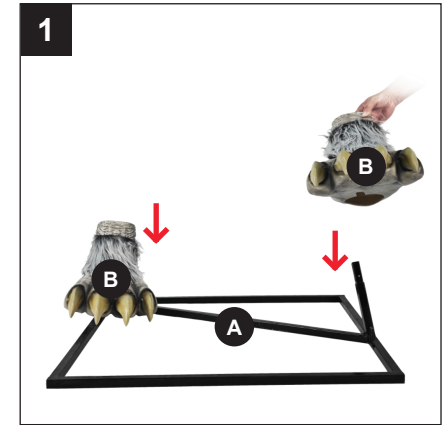

2. Connect (C) support poles to the poles on (A) base using the available quick connect push buttons and pre-drilled holes as shown in Figure 2.1. Slide (D) pants over (C) support poles as shown in Figure 2.2. Arrange bottom fur of pants over top of feet.

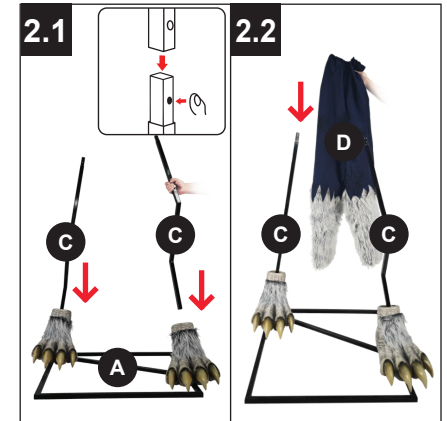

3. Slide (E) foam tubes over (C) support poles as shown in Figure 3.1. Arrange (E) foam tubes in pant legs to fill them out and provide support to pant legs. Attach (F) hip hoop forked hook into (G) lower body frame forked hook housing as shown in figure 3.2.

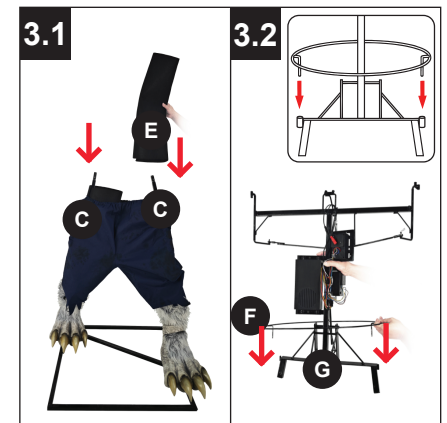

ASSEMBLY INSTRUCTIONS

4. Connect (G) lower body frame to (C) support poles as shown in Figure 4.1. Slide the forked hook of (H) upper body frame into the forked hook housing available on the top of (G) lower body frame as shown in Figure 4.2.

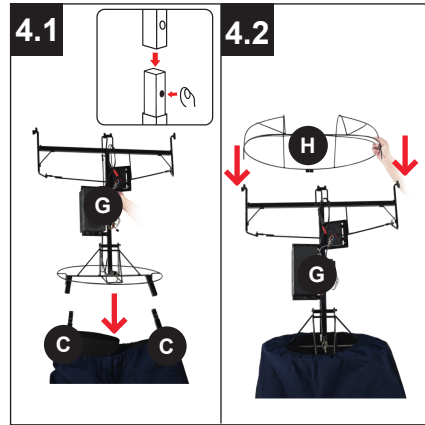

5. Slide the forked hook of (I) back support frame into the forked hook housing on back of (H) upper body frame as shown in Figure 5.1. Slide (J) costume over (H) upper body frame as shown in Figure 5.2. Position (J) costume into place taking care to drape chest fur under laces on shirt.

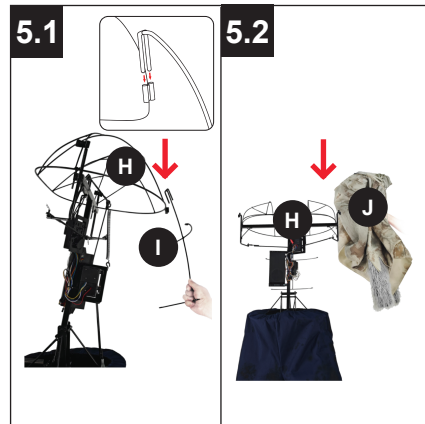

6. Insert (K) left arm inside the left sleeve of (J) costume and secure the arm to (H) upper body frame by attaching forked hook at top of arm into forked hook housing on left shoulder of (H) upper body frame as shown in Figure 6.

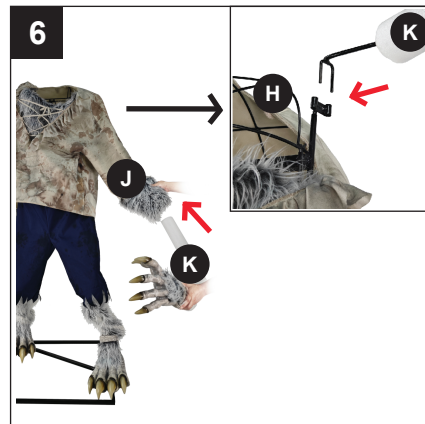

ASSEMBLY INSTRUCTIONS

7. Insert (L) right arm inside the right sleeve of (J) costume and secure the arm to (H) upper body frame by attaching forked hook at top of arm into forked hook housing on right shoulder of (H) upper body frame as shown in Figure 7.

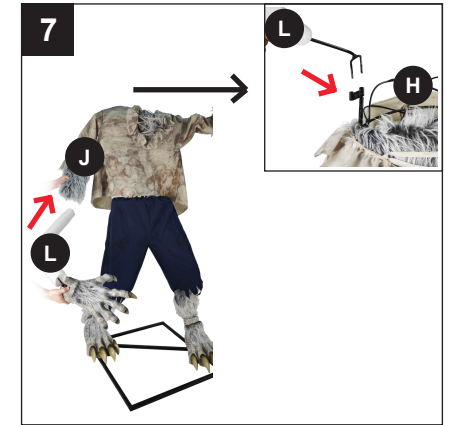

8. Connect (M) head by inserting the forked hook into the forked hook housing available on the top of (G) lower body frame as shown in Figure 8.1. Connect all the cables (total 5 cables) as shown in Figure 8.2.

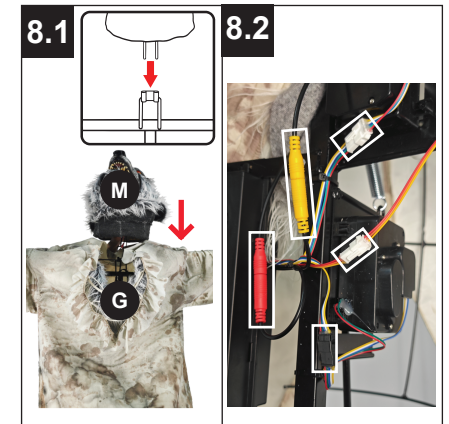

9. Plug (N) adapter into the power outlet on the control box of (G) lower body frame as shown in Figure 9.1. Close the back of (J) costume using the available hook and look closures as shown in Figure 9.2.

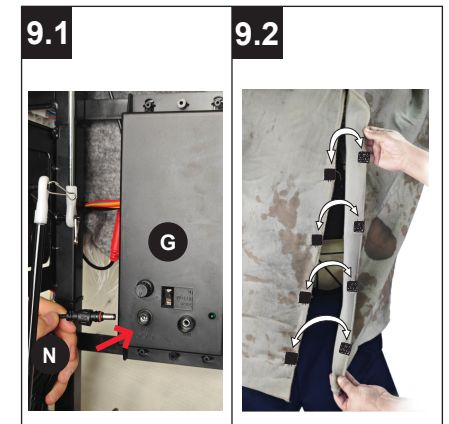

OPERATING INSTRUCTIONS

1. Plug the power adapter into a standard power outlet and adjust the settings on the function control box, located on the (G) body frame, as desired.

2. Settings:

Sensor Lights are always on. This switch mode will activate sound and animation when the Infra-red (IR) sensor is activated and will operate for 1 audio-cycle with each activation. The Infra-red (IR) sensor has a range of up to 2 m/6.5ft. and will activate when someone comes within an 80-degree angle from left-to-right, as well as from above and below.

Off/TryMe This switch mode allows the item to be activated only if triggered by using a Try Me button (Not Included). The item will operate for one audio cycle with each Try Me activation.

On This switch mode will continuously operate the lights, sound and animation of the item.



Raise or lower the volume using the volume control turn dial, turn all the way down to turn the volume off.

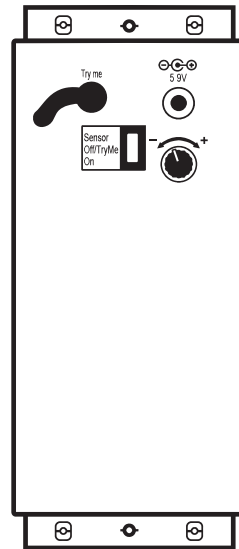

TROUBLESHOOTING

PROBLEM	POSSIBLE CAUSE	CORRECTIVE ACTION
Item is not functioning.	1. Adapter is not plugged in to the wall and/or function control box.	1. Plug the adapter into the wall and function control box when assembly is completed.
Item is not functioning in the way anticipated.	2. The function control box switch may not be on the desired setting.	2. Toggle switch to desired setting. For example, if you only want the item to be triggered by sensor, ensure that switch is toggled to SENSOR.
Sensor is not working.	3. The Cable for sensor may not be connected. 4. Something may be blocking the sensor	3. Connect the cable for sensor. 4. Adjust the sensor so that it is facing forward and that nothing is covering it. Refer to instructions for assistance.
The item does not make any sound.	5. The volume may be turned all the way down.	5. Turn up the volume to see if this is the issue.

CARE AND MAINTENANCE

- For best performance operate your item. When not in use, store this product in its original package.
- Keep away from heat and moisture.

NOTE

This equipment has been tested and found to comply with the limits for a Class B digital device, pursuant to Part 15 of the FCC Rules. These limits are designed to provide reasonable protection against harmful interference in a residential installation. This equipment generates, uses and can radiate radio frequency energy and, if not installed and used in accordance with the instructions, may cause harmful interference to radio communications. However, there is no guarantee that interference will not occur in a particular installation. If this equipment does cause harmful interference to radio or television reception, which can be determined by turning the equipment of and on, the user is encouraged to try to correct the interference by one or more of the following measures: Reorient or relocate the receiving antenna, increase the separation between the equipment and receiver, Connect the equipment into an outlet on a circuit different from that to which the receiver is connected. Consult the dealer or experienced radio/TV technician for help. Singsong International Trade Co., Limited, Call us (1-800) 496-7105 or email us at vipservice@singsong.com.cn.

STORAGE INSTRUCTIONS

1. Carefully place all components into shipping box and/or provided container and tape it shut.
2. When not in use, please store your item in a cool, dry place away from sunlight.
3. Exposing your item to excessive heat or humidity may damage your item.

TECHNICAL DATA

Input: 120V AC 50/60Hz
Output: 5.9V DC 3.0A

WARRANTY

Please remove all parts from the box to check them against this list before attempting to assemble. If any part is missing or unsatisfactory, please call our toll-free number **888-251-1006** or email us at ascscs@lowes.com. Thank you!



HAUNTED LIVING y el diseño del logotipo son marcas comerciales o marcas registradas de LF, LLC. Todos los derechos reservados.

ARTÍCULO #6021983
MODELO #62BS055048

HOMBRE LOBO BLOODHOWLER ANIMADO DE 2.13 M

Español p. 10

ADJUNTE SU RECIBO AQUÍ



Número de serie _____

Fecha de compra _____

Gracias por comprar este producto HAUNTED LIVING.
¿Tiene preguntas, problemas o piezas faltantes?
Antes de volver a la tienda, póngase en contacto al:
888-251-1006, de lunes a domingo, de 8 a.m. a 8 p.m., hora estándar del Este,
o escriba a ascs@lowes.com.

AK24052

ÍNDICE

Antes del ensamblaje.....	11
Instrucciones de cuidado.....	11
Contenido del paquete.....	12
Información de seguridad.....	13
Advertencia.....	13
Precaución.....	13
Preparación.....	13
Instrucciones de ensamble.....	14
Instrucciones de funcionamiento.....	17
Solución de problemas.....	17
Cuidado y mantenimiento.....	18
Nota.....	18
Instrucciones de almacenamiento.....	18
Datos técnicos.....	18
Garantía.....	18

ANTES DEL ENSAMBLAJE

- La caja de envío puede proporcionar una superficie de trabajo ideal si no hay ninguna disponible.
- Retire todas las piezas y aditamentos de la caja. Coloque todos los elementos sobre una superficie alfombrada o que no raye, ya que esto evitará dañar las piezas durante el ensamblaje.
- Use las listas de componentes y aditamentos a continuación para identificar, inventariar y separar cada uno de los aditamentos y componentes incluidos.
- Para evitar desechar accidentalmente pequeños componentes o aditamentos, no deseche ningún embalaje o contenido de la caja de envío hasta que se complete el ensamblaje.
- **NO UTILICE** herramientas eléctricas a menos que se indique explícitamente en este manual como necesario para su uso durante el ensamblaje. Las herramientas eléctricas pueden dañar los sujetadores, aditamentos o componentes.
- No apriete completamente todos los sujetadores o tornillos hasta que todas las piezas estén en su lugar. El incumplimiento de estas instrucciones puede causar que los sujetadores o tornillos se desalineen durante el ensamblaje.

INSTRUCCIONES DE CUIDADO

- Utilice un paño suave y limpio que no raye la superficie al limpiar.
- No lave, use lejía, seque, planche, ni lave en seco el producto.
- Los colores, el estilo y el contenido pueden variar ligeramente de los que se muestran en el paquete.

CONTENIDO DEL PAQUETE



PIEZA	DESCRIPCIÓN	CANTIDAD
A	Base	1
B	Patas	2
C	Varillas de apoyo	2
D	Pantalones	1
E	Tubos de espuma	2
F	Aro de cadera	1
G	Estructura de la parte inferior del cuerpo	1

PIEZA	DESCRIPCIÓN	CANTIDAD
H	Estructura de la parte superior del cuerpo	1
I	Estructura de soporte de la espalda	1
J	Disfraz	1
K	Brazo izquierdo	1
L	Brazo derecho	1
M	Cabecal	1
N	Adaptador	1

⚠ INFORMACIÓN DE SEGURIDAD

Lea y comprenda completamente este manual antes de intentar ensamblar, usar o instalar el producto.

PELIGRO

No se debe agarrar ni empujar el artículo, ya que se convierte en un peligro de vuelco. Manténgase alejado del adaptador, ya que se calienta durante el funcionamiento.

⚠ ADVERTENCIA

Este artículo no es un juguete, y solamente debe utilizarse como decoración. Este artículo contiene piezas pequeñas que pueden representar un riesgo de asfixia. Mantenga todas las piezas de plástico y alambre fuera del alcance de los niños. Solo para uso en interiores.

1. Utilice el adaptador suministrado por el fabricante.
2. Ensamble el artículo de acuerdo con las instrucciones. Conecte todos los cables de acuerdo con su color correspondiente.
3. El uso cerca de niños debe estar supervisado por adultos.
4. Mantenga alejado de las llamas expuestas.
5. No exponga este producto a ningún líquido, al vapor ni a la lluvia.
6. No se suba ni jale del producto.
7. No haga adiciones ni modifique el producto.
8. Ensamble y coloque el producto solo en superficies niveladas.
9. No empuje ni incline el producto.

Este dispositivo cumple con la sección 15 de las reglas de la FCC. El funcionamiento está sujeto a las siguientes dos condiciones: (1) este dispositivo no debe causar interferencia perjudicial y (2) deberá aceptar cualquier interferencia recibida, entre otras, la interferencia que pudiese causar la operación no deseada.

PRECAUCIÓN

Los cambios o las modificaciones que no estén expresamente aprobados por la parte responsable del cumplimiento podrían anular la autorización del usuario para utilizar el equipo.

PREPARACIÓN

Antes de comenzar a ensamblar el producto, asegúrese de tener todas las piezas. Compare las piezas con la lista del contenido del paquete y la lista de aditamentos. No intente ensamblar el producto si falta alguna pieza o si alguna está dañada.

Tiempo estimado de ensamblaje: 15 minutos

No se necesitan herramientas

INSTRUCCIONES DE ENSAMBLE

1. Coloque la base (A) en una superficie plana y deslice los pies (B) sobre la base (A), como se muestra en la Figura 1.

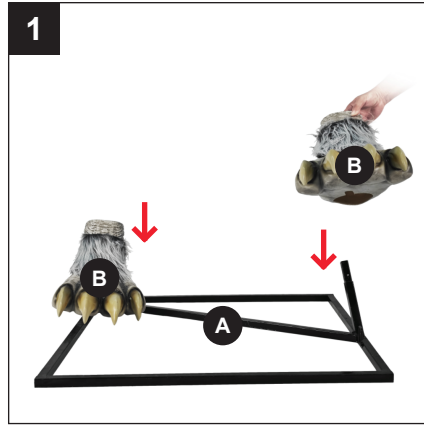

2. Conecte las varillas de soporte (C) a las varillas de la base (A) mediante el uso de los botones de conexión rápida disponibles y los orificios pretaladrados, como se muestra en la Figura 2.1. Deslice los pantalones (D) sobre las varillas de soporte (C), como se muestra en la Figura 2.2. Coloque el pelaje inferior de los pantalones sobre la parte superior de los pies.

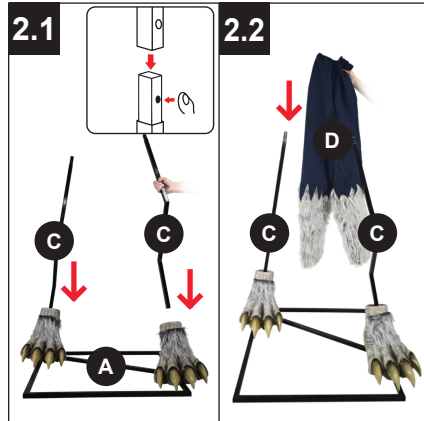

3. Deslice los tubos de espuma (E) sobre las varillas de soporte (C), como se muestra en la Figura 3.1. Coloque tubos de espuma (E) en las perneras de los pantalones para rellenarlas y brindarles soporte. Coloque el gancho con horquilla del aro de la cadera (F) en su carcasa correspondiente de la estructura de la parte inferior del cuerpo (G) como se muestra en la Figura 3.2.

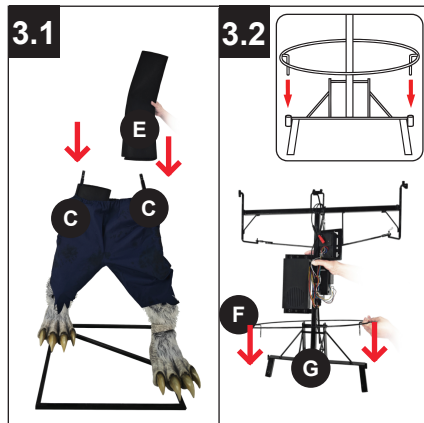

INSTRUCCIONES DE ENSAMBLE

4. Conecte la estructura de la parte inferior del cuerpo (G) a las varillas de soporte (C) como se muestra en la Figura 4.1. Deslice el gancho con horquilla de la cabeza (H) ubicado en la estructura de la parte superior del cuerpo (H) en la carcasa del gancho con horquilla disponible en la parte superior de la estructura de la parte inferior del cuerpo (G), como se muestra en la Figura 4.2.

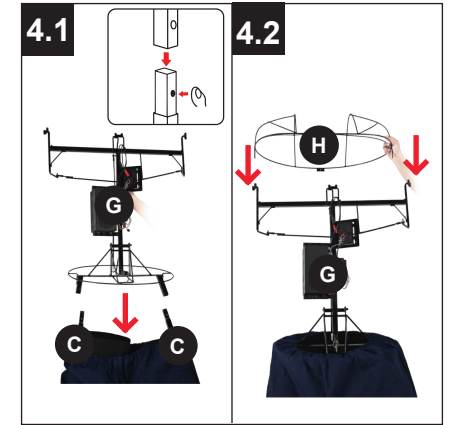

5. Deslice el gancho con horquilla de la estructura de soporte de la espalda (I) en la carcasa del gancho con horquilla de la parte posterior de la estructura de la parte superior del cuerpo (H), como se muestra en la Figura 5.1. Deslice el traje (J) sobre la estructura de la parte superior del cuerpo (H), como se muestra en la Figura 5.2. Coloque el traje (J) en su lugar con cuidado de colocar el pelaje del pecho debajo de los cordones de la camisa.

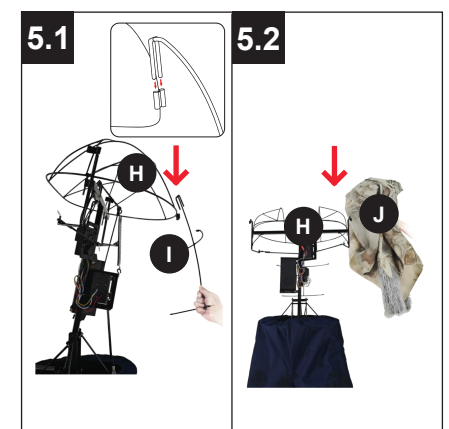

6. Inserte (K) el brazo izquierdo dentro de la manga izquierda del traje (J) y asegure el brazo a la estructura de la parte superior del cuerpo (H) al colocar el gancho con horquilla de la parte superior del brazo en la carcasa del gancho con horquilla ubicado en el hombro izquierdo de la estructura de la parte superior del cuerpo (H), como se muestra en la Figura 6.

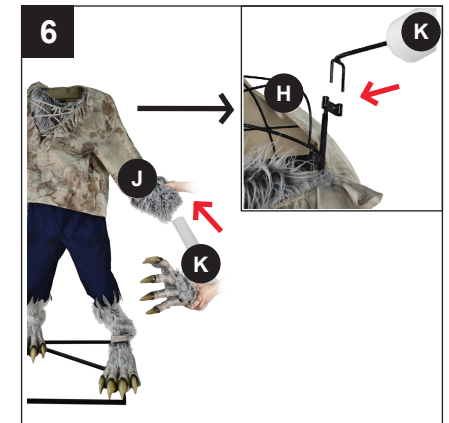

INSTRUCCIONES DE ENSAMBLE

7. Inserte el brazo derecho (L) dentro de la manga derecha del traje (J) y asegure el brazo a la estructura de la parte superior del cuerpo (H) al colocar el gancho con horquilla de la parte superior del brazo en la carcasa del gancho con horquilla ubicado en el hombro derecho de la estructura de la parte superior del cuerpo (H), como se muestra en la Figura 7.

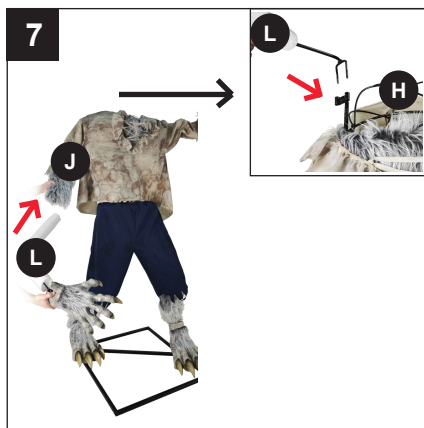

8. Conecte la cabeza (M) al insertar el gancho con horquilla en su carcasa correspondiente disponible en la parte superior de la estructura de la parte inferior del cuerpo (G), como se muestra en la Figura 8.1. Conecte todos los cables (5 cables en total) como se muestra en la Figura 8.2.

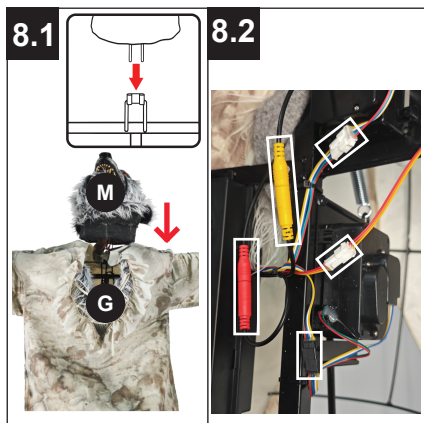

9. Conecte el adaptador (N) en la toma de corriente de la caja de control de la estructura de la parte inferior del cuerpo (G), como se muestra en la Figura 9.1. Cierre la parte posterior del traje (J) con los cierres tipo velcro disponibles, como se muestra en la Figura 9.2.

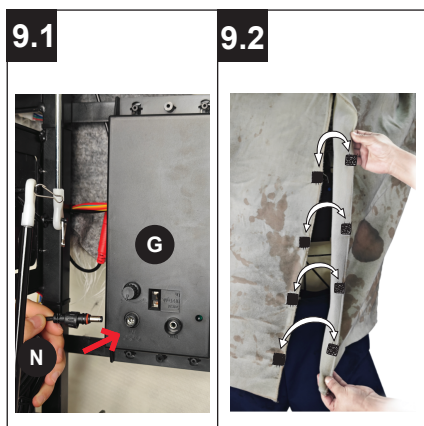

INSTRUCCIONES DE FUNCIONAMIENTO

1. Conecte el adaptador de corriente a un tomacorriente estándar y ajuste la configuración en la caja de control de funciones, ubicada en la estructura del cuerpo (G), según lo desee.

2. Ajustes:

Sensor Las luces están siempre encendidas. Este modo de interruptor activará el sonido y la animación cuando se active el sensor infrarrojo (IR) y funcionará durante 1 ciclo de audio con cada activación. El sensor infrarrojo (IR) tiene un alcance de hasta 1.98 m/6.5 pies y se activará cuando alguien se acerque a un ángulo de 80 grados de izquierda a derecha, así como desde arriba y desde abajo.

Off/TryMe Este modo de interruptor permite que el artículo se active solo si se activa mediante el botón Try Me (Pruébeme) (no incluido). El artículo funcionará durante un ciclo de audio con cada activación de Try Me.

On Este modo de cambio hará funcionar continuamente las luces, el sonido y la animación del artículo.

 Suba o baje el volumen usando el control giratorio de volumen, bájelo completamente para apagar el volumen.

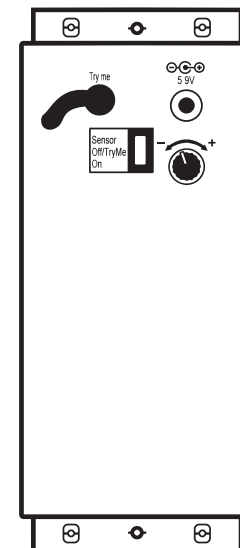

SOLUCIÓN DE PROBLEMAS

PROBLEMA	CAUSA POSIBLE	ACCIÓN CORRECTIVA
El artículo no funciona.	1. El adaptador no está conectado a la pared o a la caja de control de funciones.	1. Enchufe el adaptador en el tomacorriente de pared y a la caja de control de funciones cuando complete el ensamblaje.
El artículo no funciona de la manera prevista.	2. Es posible que el interruptor de la caja de control de funciones no esté en la configuración deseada.	2. Coloque el interruptor de palanca en la posición deseada. Por ejemplo, si solo quiere que el artículo se active por medio de un sensor, asegúrese de que el interruptor esté en la posición SENSOR.
El sensor no funciona.	3. Es posible que el cable para el sensor no esté conectando. 4. Algo puede estar bloqueando el sensor.	3. Conecte el cable del sensor. 4. Ajuste el sensor de forma que esté orientado hacia delante y que no haya nada que lo cubra. Consulte las instrucciones para obtener ayuda.
El artículo no hace ningún sonido.	5. Es posible que el volumen esté al mínimo.	5. Suba el volumen para ver si este es el problema.

CUIDADO Y MANTENIMIENTO

- Para obtener el mejor rendimiento, opere el artículo. Cuando no esté en uso, guarde este producto en su empaque original.
- Mantenga el producto alejado del calor y la humedad.

NOTA

Este equipo se probó y se verificó que cumple los límites para un dispositivo digital clase B, conforme a la sección 15 de las reglas de la FCC. Estos límites están diseñados para proporcionar protección razonable contra interferencias perjudiciales en una instalación residencial. Este equipo genera, utiliza y puede irradiar energía de radiofrecuencia y, si no se instala y usa de acuerdo con las instrucciones, puede causar una interferencia perjudicial para las comunicaciones de radio. Sin embargo, no se garantiza que no se producirán interferencias en una instalación en especial. Si este equipo genera una interferencia perjudicial para la recepción de radio o televisión, que se puede determinar al encender y apagar el equipo, se recomienda al usuario que intente corregir la interferencia con una o más de las siguientes medidas: Reorientar o reubicar la antena de recepción. Aumentar la separación entre el equipo y el receptor. Conectar el equipo a una salida en un circuito diferente de aquel al que el receptor está conectado. Solicitar ayuda al concesionario o a un técnico con experiencia en radio/TV. Singsong International Trade Co., Limited, llámenos al (1-800) 496-7105 o envíenos un correo electrónico a vipservice@singsong.com.cn.

INSTRUCCIONES DE ALMACENAMIENTO

1. Coloque con cuidado todos los componentes en la caja de envío o en el contenedor proporcionado y utilice cinta adhesiva para cerrarlo.
2. Cuando no lo use, almacene el artículo en un lugar fresco y seco, alejado de la luz solar.
3. Exponer el artículo a calor o humedad excesivos puede dañarlo.

DATOS TÉCNICOS

Entrada: 120 V de CA 50/60 Hz

Salida: 5.9 V CC; 3.0 A

GARANTÍA

Retire todas las piezas de la caja para compararlas con esta lista antes de intentar ensamblar el producto. Si falta alguna pieza o no está satisfecho, llame a nuestro número gratuito **888-251-1006** o envíenos un correo electrónico a ascs@lowes.com. ¡Gracias!