

**MAX PERFORMANCE  
EXTRA FUN**

# MAXXT

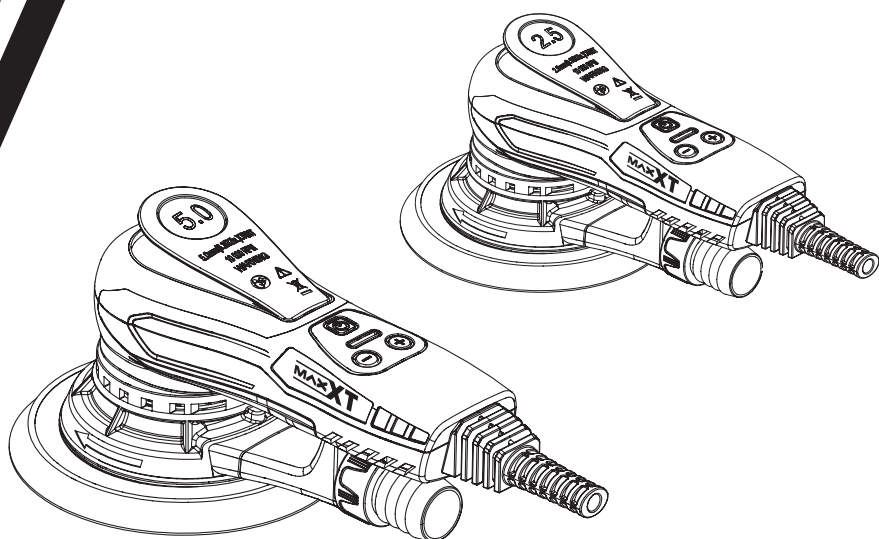

**INSTRUCTION MANUAL  
GUIDE DUTILISATION  
MANUAL DE INSTRUCCIONES  
BESCHREIBUNG  
MANUALE DISTRUZIONI**



## **R7303-4 R7303-5**

<b>EN</b>	<b>BRUSHLESS ORBITAL SANDER</b>	<b>P3-P12</b>
<b>FR</b>	<b>PONCEUSE ORBITALE SANS BALAIS</b>	<b>P13-P24</b>
<b>ES</b>	<b>LIJADORA ORBITAL SIN ESCOBILLAS</b>	<b>P24-P35</b>
<b>DE</b>	<b>BÜRSTENLOSER EXZENTERSCHLEIFER</b>	<b>P36-P47</b>
<b>IT</b>	<b>LEVIGATRICE ORBITALE SENZA SPAZZOLE</b>	<b>P48-P58</b>

**WWW.MAXXT-TECH.COM**

<b>EN</b>	<b>ORIGINAL INSTRUCTIONS</b>
<b>FR</b>	<b>TRADUCTION DE LA NOTICE D'INSTRUCTIONS ORIGINALE</b>
<b>ES</b>	<b>TRADUCIDO DE LAS INSTRUCCIONES ORIGINALES</b>
<b>DE</b>	<b>URSPRÜNGLICHE ANWEISUNG</b>
<b>IT</b>	<b>ISTRUZIONI ORIGINALI</b>

Fig. A

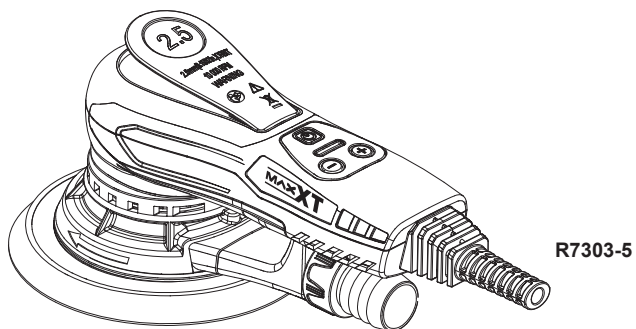
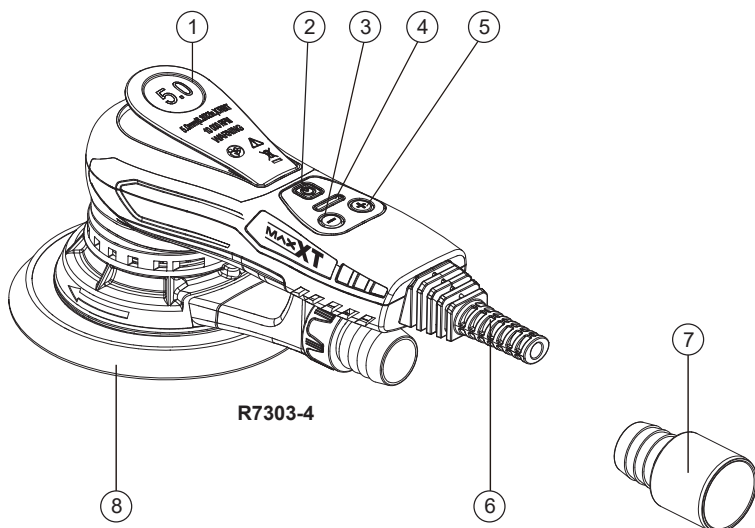

1. Lever
2. On/Off Button
3. rpm-
4. LED Light

5. rpm+
6. Power cord
7. Dust hose threaded fitting
8. Backing plate

## TECHNICAL SPECIFICATIONS







Model Number	R7303-4	
Voltage	220-240V~50/60Hz	110-120V~60Hz
Power	350W	3A
No-load Speed	4000-10000rpm	
Back Pad Diameter	Ø150mm & 125mm	Ø6" & 5"
Eccentric	5mm	3/16"
$L_{PA}/K_{PA}$	91/3dB(A)	
$L_{WA}/K_{WA}$	83 /3dB(A)	
$a_h$	5,42m/s <sup>2</sup>	
K	1,5m/s <sup>2</sup>	
Protection Class	I	
Net Weight	1.27kg	2.79lbs

4

Model Number	R7303-5	
Voltage	220-240V~50/60Hz	110-120V~60Hz
Power	350W	3A
No-load Speed	4000-10000rpm	
Back Pad Diameter	Ø150mm	Ø6"
Eccentric	2.5mm	3/32"
$L_{PA}/K_{PA}$	91/3dB(A)	
$L_{WA}/K_{WA}$	83 /3dB(A)	
$a_h$	5,42m/s <sup>2</sup>	
K	1,5m/s <sup>2</sup>	
Protection Class	I	
Net Weight	1.27kg	2.79lbs

# SAFETY ALERT SYMBOLS AND WORDS

*This instruction manual uses the following safety alert symbols and words to alert you to hazardous situations and your risk of personal injury or property damage.*

-  **DANGER:** Indicates an imminently hazardous situation which, if not avoided, will result in death or serious injury.
  -  **WARNING:** Indicates a potentially hazardous situation which, if not avoided could result in death or serious injury.
  -  **CAUTION:** Indicates a potentially hazardous situation which, if not avoided, may result in minor or moderate injury. (Used without word) Indicates a safety related message.
  -  **NOTICE:** Indicates a practice not related to personal injury which, if not avoided, may result in property damage.
-  **WARNING:** Read all safety warnings and all instructions. Failure to follow the warnings and instructions may result in electric shock, fire and/or serious injury.
-  **WARNING:** To reduce the risk of injury, read the instruction manual.

## GENERAL POWER TOOL SAFETY WARNINGS

 **WARNING!** Read all safety warnings and all instructions. Failure to follow the warnings and instructions may result in electric shock, fire and/or serious injury. Save all warnings and instructions for future reference. The term “power tool” in the warnings refers to your mainsoperated (corded) power tool or battery-operated (cordless) power tool.

### 1) WORK AREA SAFETY

- a) **Keep work area clean and well lit.**  
Cluttered or dark areas invite accidents.
- b) **Do not operate power tools in explosive atmospheres, such as in the presence of flammable liquids, gases or dust.** Power tools create sparks which may ignite the dust or fumes.
- c) **Keep children and bystanders away while operating a power tool.** Distractions can cause you to lose control.

### 2) ELECTRICAL SAFETY

- a) **Power tool plugs must match the outlet. Never modify the plug in any way. Do not use any adapter plugs with earthed (grounded) power tools.** Unmodified plugs and matching outlets will reduce risk of electric shock.
- b) **Avoid body contact with earthed or grounded surfaces such as pipes, radiators, ranges and refrigerators.**  
There is an increased risk of electric shock if your body is earthed or grounded.
- c) **Do not expose power tools to rain or**

- wet conditions.** Water entering a power tool will increase the risk of electric shock.
- d) **Do not abuse the cord. Never use the cord for carrying, pulling or unplugging the power tool.** Keep cord away from heat, oil, sharp edges or moving parts. Damaged or entangled cords increase the risk of electric shock.
- e) **When operating a power tool outdoors, use an extension cord suitable for outdoor use.** Use of a cord suitable for outdoor use reduces the risk of electric shock.
- f) **If operating a power tool in a damp location is unavoidable, use an earth leakage circuit breaker.** Use of an earth leakage circuit breaker reduces the risk of electric shock.

### 3) PERSONAL SAFETY

- a) **Stay alert, watch what you are doing and use common sense when operating a power tool. Do not use a power tool while you are tired or under the influence of drugs, alcohol or medication.** A moment of inattention while operating power tools may result in serious personal injury.
- b) **Use personal protective equipment. Always wear eye protection.** Protective equipment such as dust mask, non-skid safety shoes, hard hat, or hearing protection used for appropriate conditions will reduce personal injuries.
- c) **Prevent unintentional starting. Ensure the switch is in the off-position before connecting to power source and/or battery pack, picking up or carrying the**

tool. Carrying power tools with your finger on the switch or energising power tools that have the switch on invites accidents.

- d) **Remove any adjusting key or wrench before turning the power tool on.** A wrench or a key left attached to a rotating part of the power tool may result in personal injury.
- e) **Do not overreach. Keep proper footing and balance at all times.** This enables better control of the power tool in unexpected situations.
- f) **Dress properly. Do not wear loose clothing or jewelry.** Keep your hair, clothing and gloves away from moving parts. Loose clothes, jewelry or long hair can be caught in moving parts.
- g) **If devices are provided for the connection of dust extraction and collection facilities, ensure these are connected and properly used.** Use of dust collection can reduce dust-related hazards.

#### 4) POWER TOOL USE AND CARE

- a) **Do not force the power tool. Use the correct power tool for your application.** The correct power tool will do the job better and safer at the rate for which it was designed.
- b) **Do not use the power tool if the switch does not turn it on and off.** Any power tool that cannot be controlled with the switch is dangerous and must be repaired.
- c) **Disconnect the plug from the power source and/or the battery pack from the power tool before making any adjustments, changing accessories, or storing power tools.** Such preventive safety measures reduce the risk of starting the power tool accidentally.
- d) **Store idle power tools out of the reach of children and do not allow persons unfamiliar with the power tool or these instructions to operate the power tool.** Power tools are dangerous in the hands of untrained users.
- e) **Maintain power tools. Check for misalignment or binding of moving parts, breakage of parts and any other condition that may affect the power tool's operation. If damaged, have the power tool repaired before use.** Many accidents are caused by poorly maintained power tools.
- f) **Keep cutting tools sharp and clean.**

Properly maintained cutting tools with sharp cutting edges are less likely to bind and are easier to control.

- g) **Use the power tool, accessories and tool bits etc., in accordance with these instructions, taking into account the working conditions and the work to be performed.** Use of the power tool for operations different from those intended could result in a hazardous situation.

#### 5) SERVICE

- a) **Have your power tool serviced by a qualified repair person using only identical replacement parts.** This will ensure that the safety of the power tool is maintained.

## SAFETY INSTRUCTIONS FOR SANDER

### 1) SAFETY INSTRUCTIONS FOR ALL OPERATIONS

- a) This power tool is intended to function as a sander. Read all safety warnings, instructions, illustrations and specifications provided with this power tool. Failure to follow all instructions listed below may result in electric shock, fire and/or serious injury.
- b) This power tool is not recommended for grinding, sanding, wire brushing or cutting off operations. Operations for which the power tool was not designed may create a hazard and cause personal injury.
- c) Do not allow any loose portion of the polishing bonnet or its attachment strings to spin freely. Tuck away or trim any loose attachment strings. Loose and spinning attachment strings can entangle your fingers or snag on the workpiece.
- d) Do not use accessories which are not specifically designed and recommended by the tool manufacturer. Just because the accessory can be attached to your power tool, it does not assure safe operation.
- e) The rated speed of the accessory must be at least equal to the maximum speed marked on the power tool. Accessories running faster than their rated speed can fly apart.
- f) The outside diameter and the thickness of your accessory must be within the capacity rating of your power tool. Incorrectly sized accessories cannot be adequately guarded or controlled.
- g) The arbour size of wheels, flanges, backing pads or any other accessory must properly fit

the spindle of the power tool. Accessories with arbour holes that do not match the mounting hardware of the power tool will run out of balance, vibrate excessively and may cause loss of control.

h) Do not use a damaged accessory. Before each use inspect the accessory such as abrasive wheels for chips and cracks, backing pads for cracks, tear or excess wear, wire brushes for loose or cracked wires. If the power tool or accessory is dropped, inspect for damage or install an undamaged accessory. After inspecting and installing an accessory, position yourself and bystanders away from the plane of the rotating accessory and run the power tool at maximum no load speed for one minute. Damaged accessories will normally break apart during this test time.

l) Wear personal protective equipment 4. Depending on application, use face shield, safety goggles or safety glasses. As appropriate, wear dust mask, hearing protectors, gloves and shop apron capable of stopping small abrasive or workpiece fragments. The eye protection must be capable of stopping flying debris generated by various operations. The dust mask or respirator must be capable of filtering particles generated by your operation. Prolonged exposure to high intensity noise may cause hearing loss.

j) Keep bystanders a safe distance away from work area. Anyone entering the work area must wear personal protective equipment. Fragments of the workpiece or of a broken accessory may fly away and cause injury beyond the immediate area of operation.

k) Position the cord clear of the spinning accessory. If you lose control, the cord may be cut or snagged and your hand or arm may be pulled into the spinning accessory.

l) Never lay the power tool down until the accessory has come to a complete stop. The spinning accessory may grab the surface and pull the power tool out of your control.

m) Do not run the power tool while carrying it at your side. Accidental contact with the spinning accessory could snag your clothing, pulling the accessory into your body.

n) Regularly clean the power tool's air vents. The motor's fan will draw the dust inside the housing and excessive accumulation of powdered metal may cause electrical hazards.

o) Do not operate the power tool near flammable materials. Sparks could ignite

these materials.

p) Do not use accessories that require liquid coolants. Using water or other liquid coolants may result in electrocution or shock.

## 2) KICKBACK AND RELATED WARNINGS

- Kickback is a sudden reaction to a pinched or snagged rotating wheel, backing pad, brush or any other accessory. Pinching or snagging causes rapid stalling of the rotating accessory which in turn causes the uncontrolled power tool to be forced in the direction opposite of the accessory's rotation at the point of the binding.

- For example, if an abrasive wheel is snagged or pinched by the workpiece, the edge of the wheel that is entering into the pinch point can dig into the surface of the material causing the wheel to climb out or kick out. The wheel may either jump toward or away from the operator, depending on the direction of the wheel's movement at the point of pinching. Abrasive wheels may also break under these conditions.

- Kickback is the result of power tool misuse and/or incorrect operating procedures or conditions and can be avoided by taking proper precautions as given below.

a) Maintain a firm grip on the power tool and position your body and arm to allow you to resist kickback forces. Always use auxiliary handle, if provided, for maximum control over kickback or torque reaction during start-up. The operator can control torque reactions or kickback forces, if proper precautions are taken.

b) Never place your hand near the rotating accessory. The accessory may kickback over your hand.

c) Do not position your body in the area where power tool will move if kickback occurs. Kickback will propel the tool in the direction opposite to the wheel's movement at the point of snagging.

d) Use special care when working corners, sharp edges etc. Avoid bouncing and snagging the accessory. Corners, sharp edges or bouncing have a tendency to snag the rotating accessory and cause loss of control or kickback.

e) Do not attach a saw chain woodcarving blade or toothed saw blade. Such blades create frequent kickback and loss of control.

## GENERAL

- Only use this tool for dry sanding

- This tool should not be used by people under the age of 16 years
- Always disconnect plug from power source before making any adjustment or changing any accessory
- Do not work materials containing asbestos (asbestos is considered carcinogenic)

## ACCESSORIES

- Use only accessories with an allowable speed matching at least the highest no-load speed of the tool
- Do not use damaged, deformed or vibrating accessories

## OUTDOOR USE

- When used outdoors, connect the tool via a fault current (FI) circuit breaker with a triggering current of 30 mA maximum, and only use an extension cord which is intended for outdoor use and equipped with a splashproof coupling-socket.

## BEFORE USE

8

- Always check that the supply voltage is the same as the voltage indicated on the nameplate of the tool.
- Dust from material such as paint containing lead, some wood species, minerals and metal may be harmful (contact with or inhalation of the dust may cause allergic reactions and/or respiratory diseases to the operator or bystanders); wear a dust mask and work with a dust extraction device when connectable.
- Certain kinds of dust are classified as carcinogenic (such as oak and beech dust) especially in conjunction with additives for wood conditioning; wear a dust mask and work with a dust extraction device when connectable.
- Follow the dust-related national requirements for the materials you want to work with.
- Secure the workpiece (a workpiece clamped with clamping devices or in a vice is held more securely than by hand).
- Do not clamp the tool in a vice.
- Use completely unrolled and safe extension cords with a capacity of 10 Amps.

## AFTER USE

- Before you put down the tool, switch off the motor and ensure that all moving parts have

come to a complete standstill.

- After switching off the tool, never stop the rotation of the accessory by a lateral force applied against it.

## PROPER USE OF TOOL

This sander is designed for sanding all types of materials, i.e. metals, wood, stone, plastics, etc. using abrasives designed for this purpose. Do not use this sander for any other purpose than that specified without consulting the manufacturer or the manufacturer's authorized supplier.

## WORK STATIONS

The tool is intended to be operated as a hand-held tool. It is always recommended that the tool should be used when standing on a solid floor. It can be in any position but before any such use, the operator must be in a secure position, having a firm grip and footing and be aware that the sander can develop a torque reaction. See the section "Operating instructions".

## ATTACHING AND CHANGING THE SANDING PAPER

Place the sanding paper in the center of the sanding pad and press on. The holes in the sanding paper must be in alignment with the holes in the sanding pad. For round sanding pad only: conduct a test run to check that the sanding disc is clamped in the center.

## REPLACING THE BACKING PAD (Fig. B)

Flip the sander over and place on a flat, level surface. Use the S6 wrench to unscrew the screw in the center of the disk counterclockwise. Remove the old pad and change to the new one. Tighten the screw clockwise.

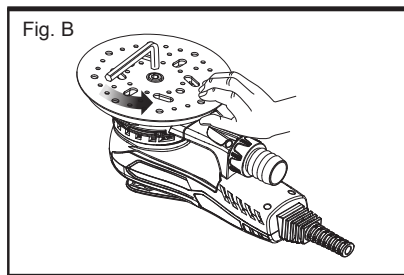
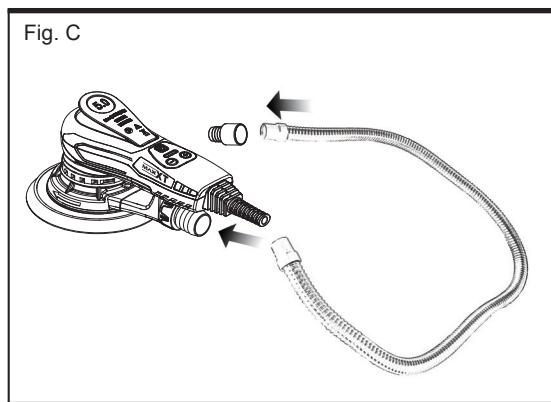

Fig. B

## VACUUM PIPE INSTALLATION (Fig. C)

Choose one end of the vacuum pipe, connected to the dust outlet of the machine.

Choose another end of the vacuum pipe, connect with 35mm adapter first, then connected with the vacuum cleaner.



## SYMBOLS

On the product, the rating label and within these instructions you will find among others the following symbols and abbreviations. Familiarize yourself with them to reduce hazards like personal injuries and damage to property.

V ~	Volt, (alternating voltage)	mm	Millimetre
dB(A)	Decibel (A-rated)	W	Watt
Hz	Hertz	kg	Kilogram
/min or min <sup>-1</sup>	Per minute	m/s	Metres per seconds squared

 Lock/to tighten or secure.

 Unlock/to loosen.

 Note/ Remark.

 Caution/ Warning.

 Read the instruction.

 Wear hearing protection.

 Wear eye protection.

 Wear a dust mask.

 Wear protective gloves.

 Wear protective, slip-resistant footwear.

 Switch the product off and disconnect it from the power supply before assembly, cleaning, adjustments, maintenance, storage and transportation.



The product complies with the applicable European directives and an evaluation method of conformity for these directives was done.



WEEE symbol. Waste electrical products should not be disposed of with household waste. Please recycle where facilities exist. Check with your Local Authority or local store for recycling advice.

## OPERATION

The tool is intended to be operated as a hand held tool. The tool can be used in any position.

**NOTE:** The sander can develop a torque reaction when started.

Make sure the sander is switched off. Select a suitable abrasive and secure it to the backing pad. Make sure the abrasive is centered on the backing pad.

Switch on the sander by pressing the On/Off key, Figure A. The sander LED is now green. The sander can now be started by pressing the lever.

The speed can be adjusted between 4,000rpm and max rpm by adjusting the position of the lever.

The max rpm can be adjusted by pressing rpm+ or rpm-, Figure A. Each press

increases or reduces the speed by 1,200rpm until it reaches the limits. The rpm can be adjusted in the range 4,000 to 10,000 rpm.

The tool has two speed control modes. In the default mode the speed can be adjusted linearly by changing the position of the lever. In the other mode the speed remains fixed at the set max rpm when the tool is running. When the rpm+ and rpm- buttons are pressed simultaneously the tool toggles between the two controlling modes.

When sanding, always place the tool on the work surface before starting the tool. Always remove the tool from the work surface before stopping it. This will prevent gouging of the work surface due to excess speed of the abrasive.

When sanding is finished, turn off the sander by pressing the On/Off key. The sander LED is now turned off.

10

## TROUBLESHOOTING GUIDE

SYMPTOM	POSSIBLE CAUSE	SOLUTION
All the LED lights off and the machine stops working.	Low voltage protection.	Change to the right input voltage, 10% above and below.
The LED4, LED5, LED6 lights up, other lights off.	Instantaneous high current hardware protection.	Send machine back to after sales service for repair.
The LED1, LED3, LED5 lights up, other lights off.	High voltage protection.	Adjust to the right input voltage, 10% above and below.
The LED1, LED2, LED3, LED4 lights up, other lights off.	IGBT high temperature protection.	Leave the machine to cool down before use it again.
The LED1, LED6 lights up, other lights off.	The three wires of the motor loose or broken.	Send machine back to after sales service for repair.
The sander LED shows normal, but the machine stops working.	Low Speed Protection.	Overload into the shutdown protection, reduce grinding pressure.

## MAINTENANCE

Protect the tool from impact, shock and grease.

Always keep tool and cord clean(especially ventilation slots)

Disconnect the plug before cleaning.

Do not attempt to clean ventilation slots by inserting pointed objects through openings.

## ENVIRONMENT

 Do not dispose of electric tools, accessories and packaging together with household waste material (only for EU countries), in observance of European Directive on waste of electric and electronic equipment and its implementation in accordance with national law, electric tools that have reached the end of their life must be collected separately and returned to an environmentally compatible recycling facility.

# EC Declaration of Conformity

## We herewith declare,

Zhejiang Burley Tools Co., Ltd.

South-eastern Industrial Zone, Shuxi Street, Wuyi County, Zhejiang 321200, P. R. China.

Declare that the following Appliance complies with the appropriate basic safety and health requirements of the EC Directives (see item 4) based on its design and type, as brought into circulation by us.

This declaration relates exclusively to the machinery in the state in which it was placed on the market, and excludes components which are added and/or operations carried out subsequently by the final user.

1. Designation / Function: Electric polisher

We declare that the machinery is intended for smoothing, polishing, or removing imperfections from concrete surfaces.

2. Type: R7303-4,R7303-5

3. Serial number: 0001-9999

4. Applicable EC Directives: - Machinery Directive 2006/42/EC

5. Used harmonized Standards:

- EN 62841-1:2015+AC:2015+A11:2022

- EN 62841-2-4:2014+AC: 15

- EN IEC 55014-1:2021

- EN IEC 55014-2:2021

- EN IEC 61000-3-2:2019+A1:2021

- EN 61000-3-3:2013+A1:2019+A2:2021

6. Responsible for documentation: EC REP SERVICES SL

Calle Gran Via 49, 7 Dch. Madrid 28013 Spain

Additional used EC Directives: - EMC Directive 2014/30/EU

- RoHS Directive 2011/65/EU

7. Date /Name/place/ Authorized Signature:

2024/07/25

李胜男

Zhejiang, Wuyi

8. Title of Signatory:

Quality Director

浙江博来工具有限公司  
ZHEJIANG BURLEY TOOLS CO.,LTD.

Li Shengnan

Fig. A

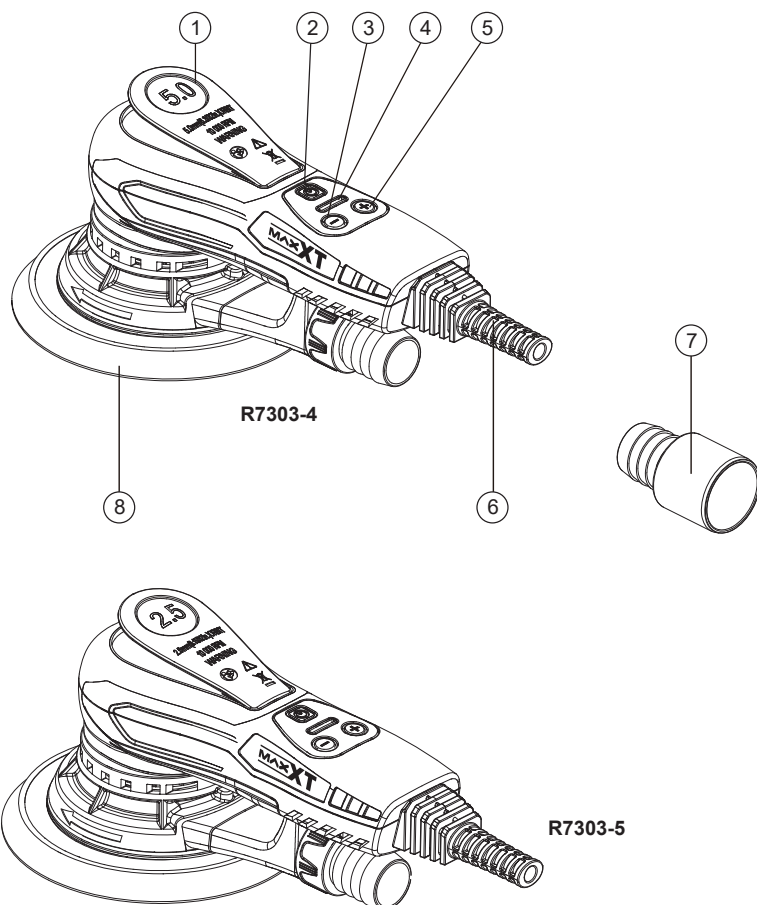

1. Levier
2. Bouton Marche/Arrêt
3. rpm-
4. Lumière LED
5. rpm+

6. Câble d'alimentation
7. Raccord fileté du tuyau d'aspiration
8. Plaque de support

## CARACTÉRISTIQUES TECHNIQUES

Número de modèle	R7303-4	
Tension	220-240V~50/60Hz	110-120V~60Hz
Puissance	350W	3A
Vitesse à vide	4000-10000rpm	
Plaque de support	Ø150mm & 125mm	Ø6" & 5"
Diamètre Excentricité	5mm	3/16"
$L_{PA}/K_{PA}$	91/3dB(A)	
$L_{WA}/K_{WA}$	83 /3dB(A)	
$a_h$	5,42m/s <sup>2</sup>	
K	1,5m/s <sup>2</sup>	
Classe de protection	I	
Poids net	1.27kg	2.79lbs

14

Model Number	R7303-5	
Tension	220-240V~50/60Hz	110-120V~60Hz
Puissance	350W	3A
Vitesse à vide	4000-10000rpm	
Plaque de support	Ø150mm	Ø6"
Diamètre Excentricité	2.5mm	3/32"
$L_{PA}/K_{PA}$	91/3dB(A)	
$L_{WA}/K_{WA}$	83 /3dB(A)	
$a_h$	5,42m/s <sup>2</sup>	
K	1,5m/s <sup>2</sup>	
Classe de protection	I	
Poids net	1.27kg	2.79lbs

# SYMBOLES ET MOTS D'ALERTE DE SÉCURITÉ

*This instruction manual uses the following safety alert symbols and words to alert you to hazardous situations and your risk of personal injury or property damage.*

 **DANGER:** Indique une situation immédiatement dangereuse qui, si elle n'est pas évitée, entraînera la mort ou des blessures graves.

 **AVERTISSEMENT:** Indique une situation potentiellement dangereuse qui, si elle n'est pas évitée, pourrait entraîner la mort ou des blessures graves.

 **ATTENTION:** Indique une situation potentiellement dangereuse qui, si elle n'est pas évitée, pourrait entraîner des blessures mineures ou modérées. (Utilisé sans mot) Indique un message lié à la sécurité.

 **AVIS:** Indique une pratique non liée aux blessures personnelles qui, si elle n'est pas évitée, pourrait entraîner des dommages matériels.

 **AVERTISSEMENT:** Lisez toutes les mises en garde de sécurité et toutes les instructions. Le non-respect des avertissements et des instructions peut entraîner un choc électrique, un incendie et/ou des blessures graves.

 **AVERTISSEMENT:** Pour réduire le risque de blessures, lisez le manuel d'instruction.

## AVERTISSEMENTS GÉNÉRAUX DE SÉCURITÉ POUR LES OUTILS ÉLECTRIQUES

 **AVERTISSEMENT !** Lisez toutes les mises en garde de sécurité et toutes les instructions. Le non-respect des avertissements et des instructions peut entraîner un choc électrique, un incendie et/ou des blessures graves. Conservez tous les avertissements et instructions pour référence future. Le terme "outil électrique" dans les avertissements fait référence à votre outil électrique à alimentation secteur (avec cordon) ou à batterie (sans fil).

### 1) SÉCURITÉ ÉLECTRIQUE

- a) **Gardez la zone de travail propre et bien éclairée.** Les zones encombrées ou sombres favorisent les accidents.
- b) **N'utilisez pas d'outils électriques dans des atmosphères explosives, comme en présence de liquides inflammables, de gaz ou de poussières.** Les outils électriques créent des étincelles qui pourraient enflammer les poussières ou les vapeurs.
- c) **Éloignez les enfants et les spectateurs pendant l'utilisation d'un outil électrique.** Les distractions peuvent vous faire perdre le contrôle.

### 2) SÉCURITÉ ÉLECTRIQUE

- a) **Les fiches des outils électriques doivent correspondre à la prise de courant.** Ne modifiez jamais la fiche de quelque manière que ce soit. N'utilisez pas d'adaptateurs avec des outils électriques reliés à la terre (mis à la terre). Les fiches non modifiées et les prises correspondantes réduiront le risque de choc électrique.
- b) **Évitez tout contact avec des surfaces reliées à la terre ou mises à la terre, telles que les tuyaux, les radiateurs, les cuisinières et les réfrigérateurs.** Il y a un risque accru de choc électrique si votre corps est relié à la terre.
- c) **Ne pas exposer les outils électriques à la pluie ou à des conditions humides.** L'eau pénétrant dans un outil électrique augmentera le risque de choc électrique.
- d) **N'abusez pas du cordon. N'utilisez jamais le cordon pour transporter, tirer ou débrancher l'outil électrique.** Gardez le cordon éloigné de la chaleur, de l'huile, des arêtes vives ou des pièces mobiles. Les cordons endommagés ou emmêlés augmentent le risque de choc électrique.
- e) **Lors de l'utilisation d'un outil électrique à l'extérieur, utilisez une rallonge adaptée à une utilisation en extérieur.** L'utilisation d'une rallonge adaptée à une utilisation en extérieur réduit le risque de choc électrique. f) **Si l'utilisation d'un outil électrique dans un endroit humide est inévitable, utilisez un disjoncteur différentiel.** L'utilisation d'un disjoncteur différentiel réduit le risque de choc électrique.

### 3) PERSONAL SAFETY

**a) Restez vigilant, observez ce que vous faites et utilisez votre bon sens lors de l'utilisation d'un outil électrique.**

N'utilisez pas d'outil électrique lorsque vous êtes fatigué ou sous l'influence de drogues, d'alcool ou de médicaments. Un moment d'inattention lors de l'utilisation d'outils électriques peut entraîner de graves blessures personnelles.

**b) Utilisez un équipement de protection individuelle. Portez toujours une protection oculaire.** L'équipement de protection tel qu'un masque anti-poussière, des chaussures de sécurité antidérapantes, un casque de protection ou une protection auditive utilisé dans des conditions appropriées réduira les blessures personnelles.

**c) Évitez le démarrage involontaire. Assurez-vous que l'interrupteur est en position d'arrêt avant de le connecter à la source d'alimentation et/ou à la batterie, de le ramasser ou de le transporter.** Porter des outils électriques avec le doigt sur l'interrupteur ou activer des outils électriques dont l'interrupteur est en marche invite les accidents.

**d) Retirez toute clé de réglage ou clé avant de mettre l'outil électrique en marche.** Une clé laissée attachée à une partie rotative de l'outil électrique peut entraîner des blessures personnelles.

**e) Ne pas trop s'étirer. Gardez toujours une posture et un équilibre adéquats.** Cela permet une meilleure maîtrise de l'outil électrique dans des situations inattendues.

**f) Habillez-vous correctement. Ne portez pas de vêtements amples ni de bijoux.** Éloignez vos cheveux, vos vêtements et vos gants des pièces en mouvement. Les vêtements amples, les bijoux ou les cheveux longs peuvent se coincer dans les pièces en mouvement.

**g) Si des dispositifs sont prévus pour la connexion d'installations d'extraction et de collecte de poussière, assurez-vous qu'ils sont connectés et utilisés correctement.** L'utilisation de la collecte de poussière peut réduire les risques liés à la poussière.

### 4) UTILISATION ET ENTRETIEN DES OUTILS ÉLECTRIQUES

**a) Ne forcez pas l'outil électrique. Utilisez l'outil électrique approprié pour votre**

**application.** L'outil électrique approprié effectuera le travail de manière plus efficace et plus sûre à la vitesse pour laquelle il a été conçu.

**b) N'utilisez pas l'outil électrique si l'interrupteur ne l'allume pas et ne l'éteint pas.** Tout outil électrique qui ne peut pas être contrôlé avec l'interrupteur est dangereux et doit être réparé.

**c) Débranchez la fiche de la source d'alimentation et/ou retirez la batterie de l'outil électrique avant d'effectuer des ajustements, de changer les accessoires ou de ranger les outils électriques.** Ces mesures de sécurité préventives réduisent le risque de démarrage accidentel de l'outil électrique.

**d) Rangez les outils électriques inutilisés hors de portée des enfants et n'autorisez pas les personnes qui ne sont pas familières avec l'outil électrique ou ces instructions à l'utiliser.** Les outils électriques sont dangereux entre les mains d'utilisateurs non formés.

**e) Entretenez les outils électriques. Vérifiez tout écartement ou blocage des pièces en mouvement, la casse de pièces et toute autre condition qui pourrait affecter le fonctionnement de l'outil électrique. Si l'outil est endommagé, faites-le réparer avant de l'utiliser.** Une grande partie des accidents sont causés par des outils électriques mal entretenus.

**f) Gardez les outils de coupe tranchants et propres.** Les outils de coupe correctement entretenus avec des bords de coupe tranchants ont moins de risques de coincement et sont plus faciles à contrôler.

**g) Utilisez l'outil électrique, les accessoires et les embouts conformément à ces instructions, en tenant compte des conditions de travail et du travail à effectuer.** L'utilisation de l'outil électrique pour des opérations différentes de celles prévues pourrait entraîner une situation dangereuse.

### 5) SERVICE

**a) Faites réparer votre outil électrique par une personne qualifiée en utilisant uniquement des pièces de rechange identiques.** Cela garantira que la sécurité de l'outil électrique est maintenue.

# INSTRUCTIONS DE SÉCURITÉ POUR LA PONCEUSE

## 1) INSTRUCTIONS DE SÉCURITÉ POUR TOUTES LES OPÉRATIONS

- a) Cet outil électrique est conçu pour fonctionner comme une ponceuse. Lisez toutes les mises en garde de sécurité, les instructions, les illustrations et les spécifications fournies avec cet outil électrique. Le non-respect de toutes les instructions énumérées ci-dessous peut entraîner un choc électrique, un incendie et/ou des blessures graves.
- b) Cet outil électrique n'est pas recommandé pour les opérations de meulage, de ponçage, de brossage ou de découpe. Les opérations pour lesquelles l'outil électrique n'a pas été conçu peuvent créer un risque et entraîner des blessures personnelles.
- c) Ne laissez pas une partie lâche du bonnet de polissage ou de ses cordons d'attache tourner librement. Rangez ou coupez tout cordon d'attache lâche. Les cordons d'attache lâches et tournants peuvent s'emmêler dans vos doigts ou s'accrocher à la pièce.
- d) N'utilisez pas d'accessoires qui ne sont pas spécifiquement conçus et recommandés par le fabricant de l'outil. Le fait qu'un accessoire puisse être fixé à votre outil électrique ne garantit pas un fonctionnement sûr.
- e) La vitesse nominale de l'accessoire doit être au moins égale à la vitesse maximale indiquée sur l'outil électrique. Les accessoires tournant plus vite que leur vitesse nominale peuvent se briser en morceaux.
- f) Le diamètre extérieur et l'épaisseur de votre accessoire doivent être dans la capacité nominale de votre outil électrique. Les accessoires de taille incorrecte ne peuvent pas être adéquatement protégés ou contrôlés.
- g) La taille de l'arbre des roues, des brides, des disques de support ou de tout autre accessoire doit correspondre correctement à la broche de l'outil électrique. Les accessoires avec des trous d'arbre qui ne correspondent pas au matériel de montage de l'outil électrique seront déséquilibrés, vibreront excessivement et pourraient causer une perte de contrôle.
- h) N'utilisez pas un accessoire endommagé. Avant chaque utilisation, inspectez l'accessoire, tel que les disques abrasifs pour les éclats et les fissures, les disques de

support pour les fissures, les déchirures ou l'usure excessive, les brosses métalliques pour les fils desserrés ou fissurés. Si l'outil électrique ou l'accessoire tombe, inspectez les dommages ou installez un accessoire non endommagé. Après avoir inspecté et installé un accessoire, éloignez-vous vous-même et les spectateurs du plan de l'accessoire en rotation et faites fonctionner l'outil électrique à la vitesse maximale sans charge pendant une minute. Les accessoires endommagés se briseront normalement pendant ce test.

i) Portez un équipement de protection individuelle en fonction de l'application. Utilisez un écran facial, des lunettes de sécurité ou des lunettes de protection. Si nécessaire, portez un masque anti-poussière, des protecteurs auditifs, des gants et un tablier capable d'arrêter les petits fragments abrasifs ou de pièces. La protection des yeux doit être capable d'arrêter les débris volants générés par diverses opérations. Le masque anti-poussière ou le respirateur doit être capable de filtrer les particules générées par votre opération. Une exposition prolongée à un bruit d'intensité élevée peut provoquer une perte auditive.

j) Gardez les spectateurs à une distance sécuritaire de la zone de travail. Toute personne entrant dans la zone de travail doit porter un équipement de protection individuelle. Des fragments de la pièce à travailler ou d'un accessoire cassé peuvent s'envoler et causer des blessures au-delà de la zone immédiate de travail.

k) Éloignez le cordon de l'accessoire en rotation. Si vous perdez le contrôle, le cordon peut être coupé ou accroché, et votre main ou votre bras peut être entraîné dans l'accessoire en rotation.

l) Ne posez jamais l'outil électrique tant que l'accessoire n'a pas complètement arrêté de tourner. L'accessoire en rotation peut agripper la surface et faire sortir l'outil électrique de votre contrôle.

m) Ne faites pas fonctionner l'outil électrique tout en le portant sur le côté. Un contact accidentel avec l'accessoire en rotation pourrait accrocher vos vêtements, tirant l'accessoire vers votre corps.

n) Nettoyez régulièrement les ouvertures d'aération de l'outil électrique. Le ventilateur du moteur aspirera la poussière à l'intérieur du boîtier et une accumulation excessive de poudre métallique peut provoquer des dangers électriques.

- o) N'utilisez pas l'outil électrique à proximité de matériaux inflammables. Les étincelles pourraient enflammer ces matériaux.
- p) N'utilisez pas d'accessoires nécessitant des liquides de refroidissement. L'utilisation d'eau ou d'autres liquides de refroidissement peut entraîner une électrocution ou une décharge électrique.

## 2) RETOUR ET AVERTISSEMENTS ASSOCIÉS

- Le retour est une réaction soudaine à une roue rotative coincée ou accrochée, à un disque de support, à une brosse ou à tout autre accessoire. Le coincement ou l'accrochage provoque un arrêt rapide de l'accessoire en rotation, ce qui à son tour force l'outil électrique non contrôlé à être poussé dans la direction opposée à la rotation de l'accessoire au point de coincement.
  - Par exemple, si une roue abrasive est accrochée ou coincée par la pièce à travailler, le bord de la roue qui entre dans le point de coincement peut s'enfoncer dans la surface du matériau, provoquant ainsi la montée ou l'éjection de la roue. La roue peut sauter vers l'opérateur ou s'en éloigner, en fonction de la direction du mouvement de la roue au point de coincement. Les roues abrasives peuvent également se casser dans ces conditions.
  - Le retour est le résultat d'une mauvaise utilisation de l'outil électrique et/ou de procédures ou conditions de fonctionnement incorrectes et peut être évité en prenant les précautions nécessaires décrites cidessous.
- a) Maintenez une prise ferme sur l'outil électrique et positionnez votre corps et votre bras de manière à vous permettre de résister aux forces de retour. Utilisez toujours la poignée auxiliaire, si elle est fournie, pour un contrôle maximal sur le retour ou la réaction de couple au démarrage. L'opérateur peut contrôler les réactions de couple ou les forces de retour, si les précautions appropriées sont prises.
- b) Ne placez jamais votre main à proximité de l'accessoire en rotation. L'accessoire peut revenir en arrière par-dessus votre main.
- c) Ne positionnez pas votre corps dans la zone où l'outil électrique se déplacera si un retour se produit. Le retour propulsera l'outil dans la direction opposée au mouvement de la roue au point d'accrochage.
- d) Soyez particulièrement prudent lorsque vous travaillez sur les coins, les arêtes vives,

- etc. Évitez les rebonds et les accrochages de l'accessoire. Les coins, les arêtes vives ou les rebonds ont tendance à accrocher l'accessoire en rotation et à provoquer une perte de contrôle ou un retour.
- e) Ne fixez pas une lame de chaîne de scie, une lame de sculpture sur bois ou une lame dentée. De telles lames provoquent fréquemment des retours et une perte de contrôle.

## GÉNÉRAL

- Utilisez uniquement cet outil pour le ponçage à sec.
- Cet outil ne doit pas être utilisé par des personnes de moins de 16 ans.
- Débranchez toujours la fiche de la source d'alimentation avant d'effectuer tout ajustement ou de changer tout accessoire.
- Ne travaillez pas sur des matériaux contenant de.
- l'amiante (l'amiante est considéré comme cancérogène).

## ACCESSOIRES

- N'utilisez que des accessoires ayant une vitesse admissible correspondant au moins à la vitesse à vide maximale de l'outil.
- Ne pas utiliser d'accessoires endommagés, déformés ou vibrants.

## UTILISATION EN EXTÉRIEUR

- Lorsqu'il est utilisé à l'extérieur, connectez l'outil via un disjoncteur de courant de défaut (FI) avec un courant de déclenchement maximal de 30 mA, et n'utilisez qu'une rallonge prévue pour une utilisation en extérieur et équipée d'une prise de raccordement étanche.

## AVANT UTILISATION

- Vérifiez toujours que la tension d'alimentation est la même que la tension indiquée sur la plaque signalétique de l'outil.
- Les poussières provenant de matériaux tels que la peinture contenant du plomb, certaines essences de bois, des minéraux et des métaux peuvent être nocives (le contact

avec ou l'inhalation de la poussière peut provoquer des réactions allergiques et/ou des maladies respiratoires chez l'opérateur ou les spectateurs) ; portez un masque anti-poussière et travaillez avec un dispositif d'extraction de la poussière lorsqu'il est connectable.

- Certains types de poussières sont classés comme cancérigènes (comme les poussières de chêne et de hêtre), en particulier en combinaison avec des additifs pour le traitement du bois ; portez un masque anti-poussière et travaillez avec un dispositif d'extraction de la poussière lorsqu'il est connectable.
- Suivez les exigences nationales liées aux poussières pour les matériaux avec lesquels vous souhaitez travailler.
- Fixez la pièce à travailler (une pièce maintenue par des dispositifs de serrage ou dans un étau est plus sécurisée que tenue à la main).
- Ne serrez pas l'outil dans un étau.
- Utilisez des cordons d'extension complètement déroulés et sûrs avec une capacité de 10 ampères.

## APRÈS UTILISATION

- Avant de poser l'outil, éteignez le moteur et assurez-vous que toutes les pièces en mouvement se sont complètement arrêtées.
- Après avoir éteint l'outil, ne jamais arrêter la rotation de l'accessoire en appliquant une force latérale contre celui-ci.

### UTILISATION ADÉQUATE DE L'OUTIL

This sander is designed for sanding all types of materials, i.e. metals, wood, stone, plastics, etc. using abrasives designed for this purpose. Do not use this sander for any other purpose than that specified without consulting the manufacturer or the manufacturer's authorized supplier.

### POSTES DE TRAVAIL

L'outil est destiné à être utilisé comme un outil portatif. Il est toujours recommandé d'utiliser l'outil en se tenant debout sur un sol solide. Il peut être dans n'importe quelle position, mais avant toute utilisation, l'opérateur doit être dans une position sécurisée, avoir une prise ferme et une bonne assise, et être conscient que la ponceuse peut développer une réaction de couple. Consultez la section "Instructions d'utilisation".

## FIXATION ET CHANGEMENT DU PAPIER DE PONÇAGE

Placez le papier de ponçage au centre du patin de ponçage et appuyez dessus. Les trous dans le papier de ponçage doivent être alignés avec les trous du patin de ponçage. Pour les patins de ponçage ronds uniquement: effectuez un essai pour vérifier que le disque de ponçage est fixé au centre.

## REMPACEMENT DU DISQUE DE SUPPORT (Fig. B)

Retournez la ponceuse et placez-la sur une surface plane et nivelée. Utilisez la clé S6 pour dévisser la vis au centre du disque dans le sens antihoraire.

Retirez l'ancien disque et remplacez-le par le nouveau. Serrez la vis dans le sens horaire.

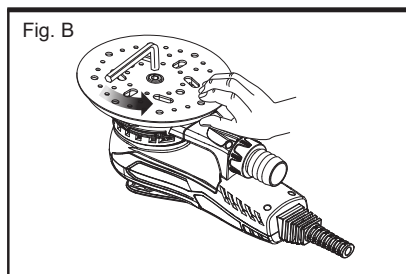

## INSTALLATION DU TUYAU D'ASPIRATION (Fig. C)

Choisissez une extrémité du tuyau d'aspiration, connectée à la sortie de poussière de la machine. Choisissez l'autre extrémité du tuyau d'aspiration, connectez-la d'abord à l'adaptateur de 35 mm, puis connectez-la à l'aspirateur.

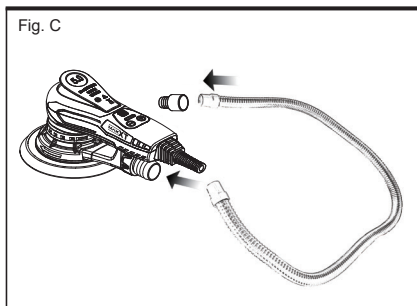

## SYMBOLS

Sur le produit, l'étiquette de cote et dans ces instructions, vous trouverez entre autres les symboles et abréviations suivants. Familiarisez-vous avec eux pour réduire les risques tels que les blessures personnelles et les dommages matériels.

V ~	Volt, (tension alternative)	mm	Millimètre
dB(A)	Décibel (pondéré A)	W	Watt
Hz	Hertz	kg	Kilogramme
/min or min <sup>-1</sup>	Per minute	m/s	Mètres par seconde carrée



Verrouiller/serrer ou fixer.



Déverrouiller/desserrer.



Note/remarque.



Attention/avertissement.



Lisez les instructions.



Portez une protection auditive.



Portez une protection oculaire.



Portez un masque anti-poussière.



Portez des gants de protection.



Portez des chaussures de sécurité antidérapantes.



Éteignez le produit et débranchez-le de l'alimentation avant l'assemblage, le nettoyage, les ajustements, l'entretien, le stockage et le transport.



Le produit est conforme aux directives européennes applicables et une méthode d'évaluation de la conformité pour ces directives a été réalisée.



Symbole DEEE (Déchets d'Équipements Électriques et Électroniques). Les produits électriques usagés ne doivent pas être jetés avec les déchets ménagers. Veuillez les recycler là où des installations existent. Consultez votre autorité locale ou votre magasin local pour obtenir des conseils sur le recyclage.

## UTILISATION

L'outil est destiné à être utilisé comme un outil portatif. L'outil peut être utilisé dans n'importe quelle position.

**REMARQUE** : La ponceuse peut développer une réaction de couple lors du démarrage. Assurez-vous que la ponceuse est éteinte. Sélectionnez un abrasif approprié et fixez-le au disque de support. Assurez-vous que

l'abrasif est centré sur le disque de support. Allumez la ponceuse en appuyant sur la touche Marche/Arrêt, Figure A. Le voyant LED de la ponceuse est maintenant vert. La ponceuse peut maintenant être démarrée en appuyant sur le levier.

La vitesse peut être ajustée entre 4 000 tr/min et le maximum en ajustant la position du levier.

Le maximum de tr/min peut être ajusté en appuyant sur ---- tr/min+ ou tr/min-, Figure

A. Chaque pression augmente ou réduit la vitesse de 1 200 tr/min jusqu'à atteindre les limites. Les tr/min peuvent être ajustés dans la plage de 4 000 à 10 000 tr/min.

L'outil dispose de deux modes de contrôle de vitesse.

Dans le mode par défaut, la vitesse peut être ajustée linéairement en changeant la position du levier. Dans l'autre mode, la vitesse reste fixée à la tr/min maximale réglée lorsque l'outil est en marche.

Lorsque les boutons tr/min+ et tr/min- sont enfoncés simultanément, l'outil bascule entre

les deux modes de contrôle.

Lors du ponçage, placez toujours l'outil sur la surface de travail avant de le mettre en marche. Retirez toujours l'outil de la surface de travail avant de l'arrêter. Cela empêchera l'abrasif d'endommager la surface de travail en raison d'une vitesse excessive.

Lorsque le ponçage est terminé, éteignez la ponceuse en appuyant sur la touche Marche/Arrêt.

Le voyant LED de la ponceuse est maintenant éteint.

## GUIDE DE DÉPANNAGE

SYMPTÔME	CAUSE POSSIBLE	SOLUTION
Toutes les lumières LED sont éteintes et la machine cesse de fonctionner.	Protection contre la basse tension.	Passez à la tension d'entrée correcte, avec une marge de 10% au-dessus et en dessous.
Les LED4, LED5, LED6 s'allument, les autres lumières sont éteintes.	Protection matérielle contre les courants instantanément élevés.	Renvoyez la machine au service après-vente pour réparation.
Les LED1, LED3, LED5 s'allument, les autres lumières sont éteintes.	Protection contre la haute tension.	Ajustez la tension d'entrée correcte, avec une marge de 10% au-dessus et en dessous.
Les LED1, LED2, LED3, LED4 s'allument, les autres lumières sont éteintes.	Protection contre la température élevée de l'IGBT.	Laissez la machine refroidir avant de la réutiliser.
Les LED1 et LED6 s'allument, les autres sont éteintes.	Les trois fils du moteur sont lâches ou cassés.	Renvoyez la machine au service après-vente pour réparation.
Le voyant LED de la ponceuse est normal, mais la machine cesse de fonctionner.	Protection contre la basse vitesse.	Protection contre la surcharge en cas d'arrêt, réduisez la pression de ponçage.

## ENTRETIEN



Protégez l'outil contre les chocs, les chocs et la graisse.

Gardez toujours l'outil et le cordon propres (surtout les fentes de ventilation).

Débranchez la fiche avant le nettoyage.

N'essayez pas de nettoyer les fentes de ventilation en insérant des objets pointus à travers les ouvertures.

## ENVIRONNEMENT

 Ne jetez pas les outils électriques, les accessoires et l'emballage avec les  déchets ménagers (uniquement pour les pays de l'UE). Conformément à la directive européenne sur les déchets d'équipements électriques et électroniques et à sa mise en œuvre conformément à la législation nationale, les outils électriques en fin de vie doivent être collectés séparément et renvoyés à une installation de recyclage respectueuse de l'environnement.

# Déclaration de conformité CE

## Nous déclarons par la présente,

Zhejiang Burley Tools Co., Ltd.

South-eastern Industrial Zone, Shuxi Street, Wuyi County, Zhejiang 321200, P. R. China.

*Nous déclarons que l'appareil suivant est conforme aux exigences de base appropriées en matière de sécurité et de santé des directives de la CE (voir point 4) en fonction de sa conception et de son type, telles qu'elles ont été mises en circulation par nous.*

*Cette déclaration concerne exclusivement la machine dans l'état où elle a été mise sur le marché, à l'exclusion des composants ajoutés et/ou des opérations effectuées ultérieurement par l'utilisateur final.*

1. Désignation / Fonction : *Polisseuses électriques*

**Nous déclarons que la machine est destinée à lisser, polir ou éliminer les imperfections des surfaces en béton.**

2. Type: **R7303-4,R7303-5**

3. Numéro de série: **0001-9999**

4. Directives CE applicables: - *Directive Machines 2006/42/CE*

5. Normes harmonisées utilisées:

- EN 62841-1:2015+AC:2015+A11:2022

- EN 62841-2-4:2014+AC: 15

- EN IEC 55014-1:2021

- EN IEC 55014-2:2021

- EN IEC 61000-3-2:2019+A1:2021

- EN 61000-3-3:2013+A1:2019+A2:2021

6. Responsable de la documentation: **EC REP SERVICES SL**

Calle Gran Vía 49, 7 Dch. Madrid 28013 Spain

Autres directives communautaires utilisées: - Directive CEM 2014/30/EU

- Directive RoHS 2011/65/EU

7. Date /Nom/ lieu/ Signature autorisée :

2024/07/25

李胜男

Zhejiang, Wuyi

8. Titre du sinatoire :

Directeur de la qualité

浙江博来工具有限公司  
ZHEJIANG BURLEY TOOLS CO.,LTD.

Li Shengnan

Fig. A

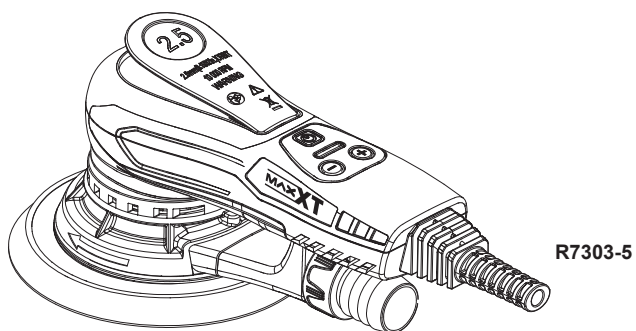
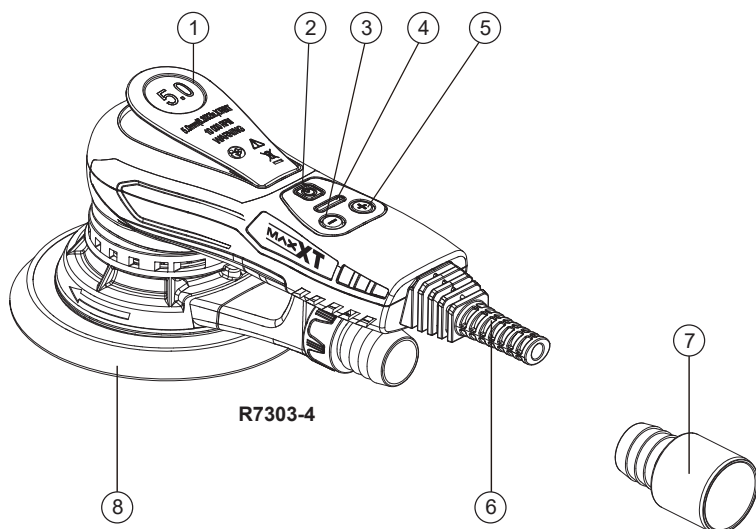

1. Palanca
2. Botón de encendido/apagado
3. Disminuir rpm
4. Luz LED
5. Aumentar rpm

6. Cable de alimentación
7. Conexión roscada para manguera de polvo
8. Plato de apoyo

## ESPECIFICACIONES TÉCNICAS

Número de modelo	R7303-4	
Voltaje	220-240V~50/60Hz	110-120V~60Hz
Potencia	350W	3A
Velocidad sin carga	4000-10000rpm	
Diámetro del plato de apoyo	Ø150mm & 125mm	Ø6" & 5"
Excéntrico	5mm	3/16"
$L_{PA}/K_{PA}$	91/3dB(A)	
$L_{WA}/K_{WA}$	83 /3dB(A)	
$a_h$	5,42m/s <sup>2</sup>	
K	1,5m/s <sup>2</sup>	
Clase de protección	I	
Peso neto	1.27kg	2.79lbs

25

Número de modelo	R7303-5	
Voltaje	220-240V~50/60Hz	110-120V~60Hz
Potencia	350W	3A
Velocidad sin carga	4000-10000rpm	
Diámetro del plato de apoyo	Ø150mm	Ø6"
Excéntrico	2.5mm	3/32"
$L_{PA}/K_{PA}$	91/3dB(A)	
$L_{WA}/K_{WA}$	83 /3dB(A)	
$a_h$	5,42m/s <sup>2</sup>	
K	1,5m/s <sup>2</sup>	
Clase de protección	I	
Peso neto	1.27kg	2.79lbs

# SÍMBOLOS Y PALABRAS DE ALERTA DE SEGURIDAD

*Este manual de instrucciones utiliza los siguientes símbolos y palabras de alerta de seguridad para advertirle sobre situaciones peligrosas y el riesgo de sufrir lesiones personales o daños materiales.*

 **PELIGRO:** Indica una situación inminente de peligro que, si no se evita, resultará en la muerte o lesiones graves.

 **PELIGRO:** Indica una situación potencialmente peligrosa que, si no se evita, podría resultar en la muerte o lesiones graves.

 **PELIGRO:** Indica una situación potencialmente peligrosa que, si no se evita, podría resultar en lesiones leves o moderadas. (Se utiliza sin palabras) Indica un mensaje.

 relacionado con la seguridad. Indica una práctica que no está relacionada con lesiones personales, pero que, si no se evita, podría resultar en daños materiales.

 **PELIGRO: Lea todas las advertencias de seguridad y todas las instrucciones.** No seguir las advertencias e instrucciones puede provocar una descarga eléctrica, incendio y/o lesiones graves.

 **PELIGRO:** Para reducir el riesgo de lesiones, lea el manual de instrucciones.

## ADVERTENCIAS DE SEGURIDAD GENERALES PARA HERRAMIENTAS ELÉCTRICAS

 **ADVERTENCIA!** Lea todas las advertencias de seguridad y todas las instrucciones. No seguir las advertencias e instrucciones puede provocar una descarga eléctrica, incendio y/o lesiones graves. Guarde todas las advertencias e instrucciones para futuras consultas. El término "herramienta eléctrica" en las advertencias se refiere a su herramienta eléctrica con cable (conectada a la red eléctrica) o herramienta eléctrica inalámbrica (con batería).

### 1) SEGURIDAD EN EL ÁREA DE TRABAJO

- a) **Mantenga el área de trabajo limpia y bien iluminada.** Las áreas desordenadas o oscuras invitan a los accidentes.
- b) **No opere herramientas eléctricas en atmósferas explosivas, como en presencia de líquidos inflamables, gases o polvo.** Las herramientas eléctricas generan chispas que pueden encender el polvo o los vapores.
- c) **Mantenga a los niños y a los espectadores alejados mientras opera una herramienta eléctrica.** Las distracciones pueden causar pérdida de control.

### 2) SEGURIDAD ELÉCTRICA

- a) **Los enchufes de las herramientas eléctricas deben coincidir con el enchufe de la toma de corriente. Nunca modifique**

**el enchufe de ninguna manera. No utilice adaptadores con herramientas eléctricas con conexión a tierra.** Los enchufes sin modificar y las tomas de corriente compatibles reducirán el riesgo de descargas eléctricas.

- b) **Evite el contacto corporal con superficies conectadas a tierra, como tuberías, radiadores, cocinas y refrigeradores.** Existe un mayor riesgo de descarga eléctrica si su cuerpo está conectado a tierra.
- c) **No exponga las herramientas eléctricas a la lluvia o condiciones húmedas.** La entrada de agua en una herramienta eléctrica aumentará el riesgo de descarga eléctrica.
- d) **No abuse del cable. Nunca use el cable para transportar, tirar o desconectar la herramienta eléctrica.** Mantenga el cable alejado del calor, el aceite, los bordes afilados o las partes móviles. Los cables dañados o enredados aumentan el riesgo de descarga eléctrica.
- e) **Cuando utilice una herramienta eléctrica al aire libre, utilice un cable de extensión adecuado para uso en exteriores.** El uso de un cable adecuado para uso en exteriores reduce el riesgo de descarga eléctrica.
- f) **Si es inevitable utilizar una herramienta eléctrica en un lugar húmedo, utilice un interruptor diferencial.** El uso de un interruptor diferencial reduce el riesgo de descarga eléctrica.

### 3) SEGURIDAD PERSONAL

- a) **Manténgase alerta, observe lo que**

**está haciendo y utilice el sentido común al operar una herramienta eléctrica.**

**No utilice una herramienta eléctrica cuando esté cansado o bajo la influencia de drogas, alcohol o medicamentos.**

Un momento de distracción al operar herramientas eléctricas puede resultar en lesiones personales graves.

**b) Utilice equipo de protección personal. Siempre use protección para los ojos.**

El uso de equipos de protección personal, como una mascarilla antipolvo, zapatos de seguridad antideshlizantes, casco de protección o protección auditiva adecuada, reducirá las lesiones personales.

**c) Evite el arranque involuntario.**

**Asegúrese de que el interruptor esté en la posición de apagado antes de conectarlo a la fuente de alimentación y/o la batería, levantar o transportar la herramienta.** Llevar herramientas eléctricas con el dedo en el interruptor o energizar herramientas eléctricas que tienen el interruptor encendido invita a los accidentes.

**d) Retire cualquier llave ajustable o llave antes de encender la herramienta eléctrica.**

Dejar una llave o una llave ajustada en una parte giratoria de la herramienta eléctrica puede resultar en lesiones personales.

**e) No se estire demasiado. Mantenga siempre una posición y equilibrio adecuados.**

Esto permite un mejor control de la herramienta eléctrica en situaciones inesperadas.

**f) Vístase adecuadamente. No use ropa suelta ni joyas. Mantenga el cabello, la ropa y los guantes alejados de las partes móviles.**

La ropa suelta, las joyas o el cabello largo pueden quedar atrapados en las partes móviles.

**g) Si se proporcionan dispositivos para la conexión de sistemas de extracción y recolección de polvo,**

**asegúrese de que estén conectados y se utilicen correctamente.** El uso de sistemas de recolección de polvo puede reducir significativamente los riesgos relacionados con el polvo.

#### **4) USO Y CUIDADO DE HERRAMIENTAS ELÉCTRICAS**

**a) No fuerce la herramienta eléctrica.**

**Utilice la herramienta eléctrica correcta para su aplicación.** La herramienta

eléctrica correcta realizará el trabajo de manera más eficiente y segura, operando a la velocidad para la cual fue diseñada.

**b) No utilice la herramienta eléctrica si el interruptor no la enciende o apaga.**

Cualquier herramienta eléctrica que no se pueda controlar con el interruptor es peligrosa y debe ser reparada.

**c) Desconecte el enchufe de la fuente de alimentación y/o retire el paquete de baterías de la herramienta eléctrica antes de realizar cualquier ajuste,**

**cambiar accesorios o almacenar las herramientas eléctricas.** Estas medidas preventivas de seguridad reducen el riesgo de encender la herramienta eléctrica accidentalmente.

**d) Almacene las herramientas eléctricas inactivas fuera del alcance de los niños y no permita que personas no familiarizadas con la herramienta eléctrica o estas instrucciones la operen.**

Las herramientas eléctricas son peligrosas en manos de usuarios no capacitados.

**e) Mantenga las herramientas eléctricas.**

**Verifique si hay desalineación o bloqueo de las partes móviles, rotura de piezas y cualquier otra condición que pueda afectar el funcionamiento de la herramienta eléctrica.** Si está dañada, haga reparar la herramienta eléctrica antes de usarla. Muchos accidentes son causados por herramientas eléctricas mal mantenidas.

**f) Mantén las herramientas de corte**

**afiladas y limpias.** Las herramientas de corte correctamente mantenidas con filos de corte afilados tienen menos probabilidades de atascarse y son más fáciles de controlar.

**g) Utilice la herramienta eléctrica, accesorios y puntas de herramienta, etc., de acuerdo con estas instrucciones,**

**teniendo en cuenta las condiciones de trabajo y el trabajo a realizar.** El uso de la herramienta eléctrica para operaciones distintas a las previstas podría generar una situación peligrosa.

#### **5) SERVICIO**

**a) Haga que su herramienta eléctrica sea revisada por una persona de reparación calificada, utilizando solo piezas de repuesto idénticas.**

Esto garantizará que se mantenga la seguridad de la herramienta eléctrica.

# INSTRUCCIONES DE SEGURIDAD PARA LA LIJADORA

## 1) INSTRUCCIONES DE SEGURIDAD PARA TODAS LAS OPERACIONES

- a) Esta herramienta eléctrica está diseñada para funcionar como lijadora. Lea todas las advertencias de seguridad, instrucciones, ilustraciones y especificaciones proporcionadas con esta herramienta eléctrica. No seguir todas las instrucciones enumeradas a continuación puede provocar descargas eléctricas, incendios y/o lesiones graves.
- b) Esta herramienta eléctrica no se recomienda para operaciones de esmerlado, lijado, cepillado con alambre o corte. Las operaciones para las cuales no se diseñó la herramienta eléctrica pueden crear un peligro y causar lesiones personales.
- c) No permita que ninguna parte suelta del bonete de pulido o de sus cuerdas de sujeción gire libremente. Guarde o recorte cualquier cuerda de sujeción suelta. Las cuerdas de sujeción sueltas y giratorias pueden enredar sus dedos o engancharse en la pieza de trabajo.
- d) No utilice accesorios que no hayan sido específicamente diseñados y recomendados por el fabricante de la herramienta. El hecho de que el accesorio se pueda acoplar a su herramienta eléctrica no garantiza un funcionamiento seguro.
- e) La velocidad nominal del accesorio debe ser al menos igual a la velocidad máxima marcada en la herramienta eléctrica. Los accesorios que funcionan a una velocidad superior a la nominal pueden desintegrarse.
- f) El diámetro exterior y el espesor de su accesorio deben estar dentro de la calificación de capacidad de su herramienta eléctrica. Los accesorios de tamaño incorrecto no se pueden proteger ni controlar adecuadamente.
- g) El tamaño del árbol de las ruedas, bridas, almohadillas de respaldo o cualquier otro accesorio debe ajustarse correctamente al husillo de la herramienta eléctrica. Los accesorios con agujeros de árbol que no coincidan con el hardware de montaje de la herramienta eléctrica se desbalancearán, vibrarán excesivamente y pueden causar pérdida de control.
- h) No utilice un accesorio dañado. Antes de cada uso, inspeccione el accesorio, como las ruedas abrasivas, para detectar astillas y grietas, las almohadillas de respaldo para detectar grietas, desgarros o desgaste excesivo, los cepillos de alambre para detectar alambres sueltos o agrietados. Si se ha caído la herramienta eléctrica o el accesorio, inspecciónelos para detectar daños e instale un accesorio no dañado. Después de inspeccionar e instalar un accesorio, colóquese y aleje a los espectadores del plano del accesorio giratorio y haga funcionar la herramienta eléctrica a la máxima velocidad sin carga durante un minuto. Los accesorios dañados normalmente se romperán durante este tiempo de prueba.
- i) Use equipo de protección personal. Según la aplicación, use protector facial, gafas de seguridad o anteojos de seguridad. Según corresponda, use máscara antipolvo, protección auditiva, guantes y delantal de trabajo capaz de detener pequeños fragmentos abrasivos o de la pieza de trabajo. La protección ocular debe ser capaz de detener los desechos voladores generados por varias operaciones. La máscara antipolvo o el respirador deben ser capaces de filtrar las partículas generadas por su operación. La exposición prolongada a ruidos de alta intensidad puede causar pérdida auditiva.
- j) Mantenga a los espectadores a una distancia segura del área de trabajo. Cualquier persona que ingrese al área de trabajo debe usar equipo de protección personal. Los fragmentos de la pieza de trabajo o de un accesorio roto pueden volar y causar lesiones más allá del área de operación inmediata.
- k) Coloque el cable lejos del accesorio giratorio. Si pierde el control, el cable puede cortarse o engancharse y su mano o brazo puede ser arrastrado hacia el accesorio giratorio.
- l) Nunca apoye la herramienta eléctrica hasta que el accesorio se haya detenido por completo. El accesorio giratorio puede agarrarse a la superficie y sacar la herramienta eléctrica de su control.

- m) No utilice la herramienta eléctrica mientras la lleva a su lado. El contacto accidental con el accesorio giratorio podría enganchar su ropa, tirando del accesorio hacia su cuerpo.
- n) Limpie regularmente las rejillas de ventilación de la herramienta eléctrica. El ventilador del motor aspirará el polvo dentro de la carcasa y la acumulación excesiva de polvo metálico puede causar riesgos eléctricos.
- o) No utilice la herramienta eléctrica cerca de materiales inflamables. Las chispas podrían provocar un incendio.
- p) No utilice accesorios que requieran refrigerantes líquidos. El uso de agua u otros refrigerantes líquidos puede provocar electrocución o descarga eléctrica.

## 2) CONTRAGOLPE Y ADVERTENCIAS RELACIONADAS

- El contragolpe es una reacción repentina a una rueda giratoria, un plato de apoyo, un cepillo o cualquier otro accesorio que se haya pellizcado o atascado. El pellizcamiento o el atasco provoca una parada rápida del accesorio giratorio, lo que a su vez hace que la herramienta eléctrica descontrolada se fuerce en la dirección opuesta a la rotación del accesorio en el punto del atasco.
- Por ejemplo, si una rueda abrasiva se engancha o se pellizca por la pieza de trabajo, el borde de la rueda que entra en el punto de pellizco puede hundirse en la superficie del material haciendo que la rueda suba o salte. La rueda puede saltar hacia el operador o alejarse de él, dependiendo de la dirección del movimiento de la rueda en el punto de pellizco. Las ruedas abrasivas también pueden romperse en estas condiciones.
- El contragolpe es el resultado de un uso indebido de la herramienta eléctrica y/ o de procedimientos u condiciones de funcionamiento incorrectos, y se puede evitar tomando las precauciones adecuadas como se indica a continuación.
- a) Mantener una presa salda sull'utensile a) Mantenga un agarre firme en la herramienta eléctrica y coloque su cuerpo y su brazo de manera que le permitan resistir las fuerzas de retroceso. Utilice siempre el mango auxiliar, si lo hay, para un control máximo del retroceso

o la reacción de par durante el arranque. El operador puede controlar las reacciones de par o las fuerzas de retroceso si se toman las precauciones adecuadas.

b) Nunca coloque la mano cerca del accesorio giratorio. El accesorio puede retroceder sobre su mano.

c) No coloque su cuerpo en el área donde se moverá la herramienta eléctrica si se produce un retroceso. El retroceso impulsará la herramienta en la dirección opuesta al movimiento de la rueda en el punto de atasco.

d) Tenga especial cuidado al trabajar en esquinas, bordes afilados, etc. Evite los rebotes y el atascamiento del accesorio. Las esquinas, los bordes afilados o los rebotes tienden a enganchar el accesorio giratorio y causar pérdida de control o retroceso.

e) No acople una hoja de sierra de talla de madera con cadena o una hoja de sierra dentada. Dichas hojas crean retrocesos frecuentes y pérdida de control.

## GENERAL

- Utilice esta herramienta solo para lijado en seco
- Esta herramienta no debe ser utilizada por personas menores de 16 años
- Desconecte siempre el enchufe de la fuente de alimentación antes de realizar cualquier ajuste o cambio de accesorio
- No trabaje con materiales que contengan asbesto (el asbesto se considera cancerígeno)

## ACCESORIOS

- Utilice únicamente accesorios con una velocidad admisible que coincida al menos con la velocidad máxima en vacío de la herramienta
- No utilice accesorios dañados, deformados o vibrantes

## USO EN EXTERIORES

- Cuando se utilice en el exterior, conecte la herramienta a través de un interruptor de circuito de fuga a tierra (FI) con una corriente de disparo máxima de 30 mA, y utilice

únicamente un cable de extensión destinado al uso en exteriores y equipado con un acoplamiento a prueba de salpicaduras.

## ANTES DE USO

- Compruebe siempre que la tensión de alimentación sea la misma que la indicada en la placa de características de la herramienta.
- El polvo de materiales como pinturas con plomo, algunas especies de madera, minerales y metales pueden ser dañinos (el contacto o la inhalación del polvo pueden causar reacciones alérgicas y/o enfermedades respiratorias al operador o a las personas cercanas); use una máscara antipolvo y trabaje con un dispositivo de extracción de polvo cuando sea posible.
- Ciertos tipos de polvo se clasifican como cancerígenos (como el polvo de roble y haya) especialmente en combinación con aditivos para el tratamiento de la madera; use una máscara antipolvo y trabaje con un dispositivo de extracción de polvo cuando sea posible.
- Siga los requisitos nacionales relacionados con el polvo para los materiales que desea trabajar.
- Sujete firmemente la pieza de trabajo (una pieza de trabajo sujeta con dispositivos de sujeción o en un tornillo de banco se sostiene con más seguridad que a mano).
- No sujete la herramienta en un tornillo de banco.
- Utilice cables de extensión completamente desenrollados y seguros con una capacidad de 10 amperios.

## DESPUÉS DEL USO

- Antes de dejar la herramienta, apaga el motor y asegúrate de que todas las piezas móviles se hayan detenido por completo.
- Después de apagar la herramienta, nunca detengas la rotación del accesorio aplicando una fuerza lateral.

### USO ADECUADO DE LA HERRAMIENTA

Esta lijadora está diseñada para lijar todo tipo de materiales, es decir, metales, madera, piedra, plásticos, etc. utilizando abrasivos

diseñados para este propósito. No utilice esta lijadora para ningún otro fin que no sea el especificado sin consultar al fabricante o al proveedor autorizado del fabricante.

### PUESTOS DE TRABAJO

La herramienta está diseñada para ser utilizada como una herramienta de mano. Siempre se recomienda que la herramienta se utilice mientras se está de pie sobre un piso sólido. Puede estar en cualquier posición, pero antes de cualquier uso de este tipo, el operador debe estar en una posición segura, con un agarre y un apoyo firmes, y ser consciente de que la lijadora puede desarrollar una reacción de par. Consulte la sección "Instrucciones de funcionamiento".

### COLOCACIÓN Y CAMBIO DEL PAPEL DE LIJA

Coloque el papel de lija en el centro del plato de lijado y presione. Los orificios del papel de lija deben estar alineados con los orificios del plato de lijado. Solo para plato de lijado redondo: realice una prueba para comprobar que el disco de lijado esté sujeto en el centro.

### REEMPLAZO DEL PLATO DE APOYO (Fig. B)

Dé la vuelta a la lijadora y colóquela sobre una superficie plana y nivelada. Utilice la llave S6 para desenroscar el tornillo del centro del disco en sentido antihorario. Retire el plato antiguo y cambie al nuevo. Apriete el tornillo en sentido horario.

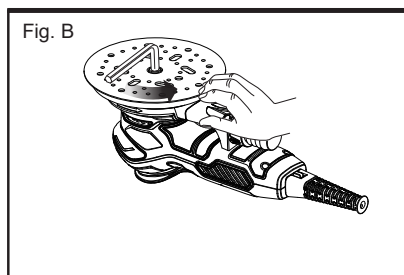

### INSTALACIÓN DEL TUBO DE ASPIRACIÓN (Fig. C)

Elija un extremo del tubo de aspiración, conectado a la salida de polvo de la máquina. Elija el otro extremo del tubo de aspiración,

conéctelo primero con el adaptador de 35 mm  
y luego conéctelo a la aspiradora..

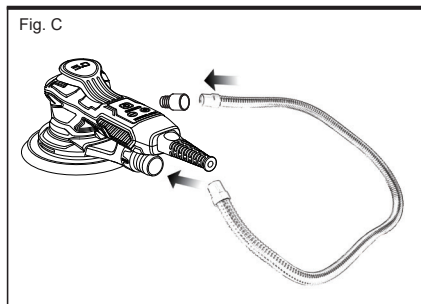

# SÍMBOLOS

En el producto, la etiqueta de clasificación y dentro de estas instrucciones encontrarás, entre otros, los siguientes símbolos y abreviaturas. Familiarízate con ellos para reducir los riesgos como lesiones personales y daños a la propiedad.

V ~	Voltio (voltaje de corriente alterna)	mm	Milímetro
dB(A)	Decibelio (clasificación A)	W	Vatio
Hz	Hercio	kg	Kilogramo
/min or min <sup>-1</sup>	Por minuto	m/s	Metros por segundo al cuadrado

 Bloquear/para apretar o asegurar.

 Desbloquear/aflojar.

 Nota/Observación.

 Precaución/Advertencia.

32

 Lea las instrucciones.

 Usar protección auditiva

 Usar protección ocular.

 Usar una máscara antipolvo.

 Usar guantes de protección

 Usar calzado de protección antideslizante.

 Apague el producto y desconéctelo de la fuente de alimentación antes de montarlo, limpiarlo, ajustarlo, darle mantenimiento, almacenarlo y transportarlo.

 El producto cumple con las directivas europeas aplicables y se ha realizado un método de evaluación de conformidad para estas directivas.

 Símbolo RAEE. Los residuos de productos eléctricos no se deben desechar con la basura doméstica. Recicle donde existan instalaciones apropiadas. Consulte con su autoridad local o la tienda local para obtener consejos sobre reciclaje.

## FUNCIONAMIENTO

La herramienta está diseñada para ser utilizada como una herramienta de mano. La herramienta se puede utilizar en cualquier posición.

**NOTA:** : la lijadora puede desarrollar un par de reacción al arrancar.

Asegúrese de que la lijadora esté apagada. Seleccione un abrasivo adecuado y fíjelo a la almohadilla de apoyo. Asegúrese de que el abrasivo esté centrado en la almohadilla de apoyo.

Encienda la lijadora presionando la tecla Encendido/Apagado, Figura A. El LED de la lijadora ahora está verde. La lijadora ahora se puede arrancar presionando la palanca.

La velocidad se puede ajustar entre 4.000 rpm y rpm máximas ajustando la posición de la palanca.

Las rpm máximas se pueden ajustar presionando rpm+ o rpm-, Figura A. Cada pulsación aumenta o reduce la velocidad en

1.200 rpm hasta alcanzar los límites. Las rpm se pueden ajustar en el rango de 4.000 a 10.000 rpm. La herramienta tiene dos modos de control de velocidad. En el modo predeterminado, la velocidad se puede ajustar linealmente cambiando la posición de la palanca. En el otro modo, la velocidad permanece fija en las rpm máximas establecidas cuando la herramienta está en funcionamiento. Cuando se presionan los botones rpm+ y rpm- simultáneamente, la herramienta alterna entre los dos modos de control.

Cuando lije, coloque siempre la herramienta sobre la superficie de trabajo antes de arrancarla. Retire siempre la herramienta de la superficie de trabajo antes de detenerla. Esto evitará el desbastado de la superficie de trabajo debido a la velocidad excesiva del abrasivo.

Cuando termine de lijar, apague la lijadora presionando la tecla Encendido/Apagado. El LED de la lijadora se apaga ahora.

## GUÍA DE SOLUCIÓN DE PROBLEMAS

SÍNTOMA	POSIBLE CAUSA	SOLUCIÓN
Todas las luces LED apagadas y la máquina deja de funcionar.	Protección de baja tensión.	Cambiar a la tensión de entrada correcta, 10% por encima y por debajo.
Se encienden los LED4, LED5, LED6, las otras luces están apagadas.	Protección de hardware por sobrecorriente instantánea.	Enviar la máquina al servicio postventa para su reparación.
Se encienden los LED1, LED3, LED5, las otras luces están apagadas.	Protección de alta tensión.	Ajustar a la tensión de entrada correcta, 10% por encima y por debajo.
Se encienden los LED1, LED2, LED3, LED4, las otras luces están apagadas.	Protección por alta temperatura del IGBT.	Dejar enfriar la máquina antes de volver a utilizarla.
Se encienden los LED1, LED6, las otras luces están apagadas.	Los tres cables del motor están sueltos o rotos.	Enviar la máquina al servicio postventa para su reparación.
El LED del lijador muestra normalidad, pero la máquina se detiene.	Protección de baja velocidad.	Sobrecarga en la protección de apagado, reducir la presión de rectificado.

## MANTENIMIENTO

Proteger la herramienta de impactos, golpes y grasa. Mantener siempre la herramienta y el cable limpios (especialmente las ranuras de ventilación). Desconectar el enchufe antes de limpiar. No intentar limpiar las ranuras de ventilación introduciendo objetos puntiagudos a través de las aberturas.

## MEDIO AMBIENTE

 No deseche las herramientas eléctricas, los accesorios y los embalajes junto con los residuos domésticos (solo para países de la UE), de conformidad con la Directiva Europea sobre residuos de aparatos eléctricos y electrónicos y su implementación de acuerdo con la legislación nacional, las herramientas eléctricas que han alcanzado el final de su vida útil deben recogerse por separado y devolverse a una instalación de reciclaje compatible con el medio ambiente.

# Declaración de conformidad CE

## Por la presente declaramos,

Zhejiang Burley Tools Co., Ltd.

South-eastern Industrial Zone, Shuxi Street, Wuyi County, Zhejiang 321200, P. R. China.

*Declaramos que el siguiente aparato cumple con los requisitos básicos de seguridad y salud de las Directivas CE (véase el punto 4) en función de su diseño y tipo, tal y como lo hemos puesto en circulación.*

*Esta declaración se refiere exclusivamente a la máquina en el estado en que se comercializó, y excluye los componentes que se añadan y/o las operaciones realizadas posteriormente por el usuario final.*

1. Designación / Función: Pulidoras eléctricas

**Declaramos que la maquinaria está destinada a alisar, pulir o eliminar imperfecciones de superficies de hormigón.**

2. Tipo: R7303-4, R7303-5

3. Número de serie: 0001-9999

4. Directivas CE aplicables: - Directiva sobre máquinas 2006/42/CE

5. Normas armonizadas utilizadas:

- EN 62841-1:2015+AC:2015+A11:2022

- EN 62841-2-4:2014+AC: 15

- EN IEC 55014-1:2021

- EN IEC 55014-2:2021

- EN IEC 61000-3-2:2019+A1:2021

- EN 61000-3-3:2013+A1:2019+A2:2021

6. Responsable de la documentación: EC REP SERVICES SL

Calle Gran Via 49, 7 Dch. Madrid 28013 Spain

Otras Directivas CE utilizadas: - Directiva CEM 2014/30/UE

-Directiva RoHS 2011/65/UE

7. Fecha /Nombre/lugar/ Firma autorizada:

2024/07/25

李胜男

Zhejiang, Wuyi

8. Título del Sinatory:

Director de Calidad

浙江博来工具有限公司  
ZHEJIANG BURLEY TOOLS CO.,LTD.

Li Shengnan

Fig. A

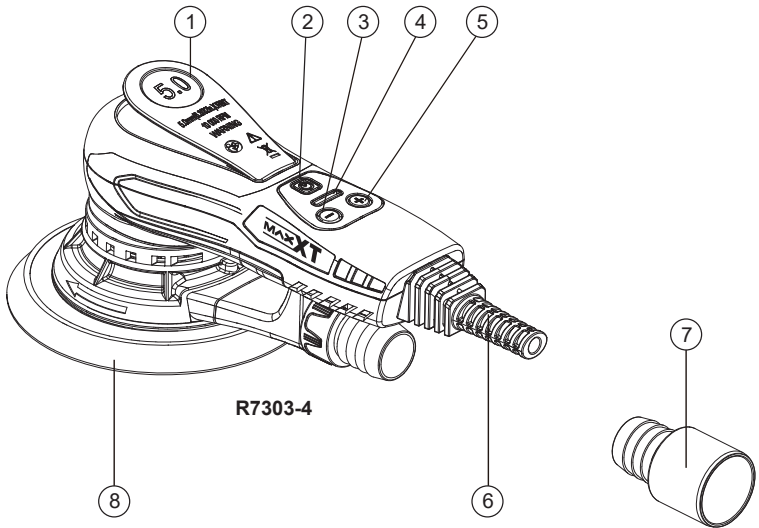

R7303-4

R7303-5

- 1. HEBEL
- 2. EIN-/AUSSCHALTER
- 3. rpm-
- 4. Éclairage LED
- 5. rpm+

- 6. Netzkabel
- 7. Staubsaugschlauch-  
Gewindeanschluss
- 8. Schleifteller

## TECHNISCHE SPEZIFIKATIONEN







Modellnummer	R7303-4	
Spannung	220-240V~50/60Hz	110-120V~60Hz
Leistung	350W	3A
Leerlaufdrehzahl	4000-10000rpm	
Durchmesser der Rückenplatte	Ø150mm & 125mm	Ø6" & 5"
Exzenter	5mm	3/16"
$L_{PA}/K_{PA}$	91/3dB(A)	
$L_{WA}/K_{WA}$	83 /3dB(A)	
$a_h$	5,42m/s <sup>2</sup>	
K	1,5m/s <sup>2</sup>	
Schutzklasse	I	
Nettogewicht	1.27kg	2.79lbs

37

Modellnummer	R7303-5	
Spannung	220-240V~50/60Hz	110-120V~60Hz
Leistung	350W	3A
Leerlaufdrehzahl	4000-10000rpm	
Durchmesser der Rückenplatte	Ø150mm	Ø6"
Exzenter	2.5mm	3/32"
$L_{PA}/K_{PA}$	91/3dB(A)	
$L_{WA}/K_{WA}$	83 /3dB(A)	
$a_h$	5,42m/s <sup>2</sup>	
K	1,5m/s <sup>2</sup>	
Schutzklasse	I	
Nettogewicht	1.27kg	2.79lbs

# SICHERHEITSHINWEISE UND -SYMBOLE

Diese Bedienungsanleitung verwendet die folgenden Sicherheitshinweise und -symbole, um Sie auf gefährliche Situationen und Ihr Risiko für Verletzungen oder Sachschäden aufmerksam zu machen.

-  **GEFAHR:** Kennzeichnet eine unmittelbar gefährliche Situation, die bei Nichtbeachtung zu Tod oder schweren Verletzungen führen kann.
-  **WARNUNG:** Indicates a potentially hazardous situation which, if not avoided could result in death or serious injury.
-  **VORSICHT:** Kennzeichnet eine potenziell gefährliche Situation, die bei Nichtbeachtung zu leichten oder mäßigen Verletzungen führen kann. (Ohne Wort verwendet) Kennzeichnet eine sicherheitsrelevante Nachricht.
-  **HINWEIS:** Kennzeichnet eine Praxis, die nicht mit persönlichen Verletzungen zusammenhängt und bei Nichtbeachtung zu Sachschäden führen kann.
-  **Warnung:** Lesen Sie alle Sicherheitswarnungen und Anweisungen. Wenn Sie den Warnungen und Anweisungen nicht folgen, kann es zu Stromschlägen, Bränden und/oder schweren Verletzungen kommen.
-  **Warnung:** Um das Verletzungsrisiko zu verringern, lesen Sie die Bedienungsanleitung.

## ALLGEMEINESICHERHEITSWARNUNGEN FÜR ELEKTROWERKZEUGE

 **Warnung! Lesen Sie alle Sicherheitswarnungen und Anweisungen.** Wenn Sie den Warnungen und Anweisungen nicht folgen, kann es zu Stromschlägen, Bränden und schweren Verletzungen kommen. Bewahren Sie alle Warnungen und Anweisungen zur späteren Verwendung auf. Der Begriff "Elektrowerkzeug" in den Warnhinweisen bezieht sich auf Ihr Netzbetriebebenes (kabelgebundenes) Elektrowerkzeug oder batteriebetriebenes (kabelloses) Elektrowerkzeug.

- 1) ARBEITSBEREICHSSICHERHEIT**
  - a) Halten Sie den Arbeitsbereich sauber und gut beleuchtet.** Unordentliche oder dunkle Bereiche laden zu Unfällen ein.
  - b) Betreiben Sie keine Elektrowerkzeuge in explosionsgefährdeten Umgebungen, wie beispielsweise in Gegenwart von entflammaren Flüssigkeiten, Gasen oder Staub.** Elektrowerkzeuge erzeugen Funken, die den Staub oder die Dämpfe entzünden können.
  - c) Halten Sie Kinder und Zuschauer während des Betriebs eines Elektrowerkzeugs fern.** Ablenkungen können dazu führen, dass Sie die Kontrolle verlieren.
- 2) ELEKTRISCHE SICHERHEIT**
  - a) Die Stecker des Elektrowerkzeugs müssen zur Steckdose passen.**

Modifizieren Sie Siedesteckerniemals auf irgendeine Weise. Verwenden Sie keine Adapterstecker mit geerdeten Elektrowerkzeugen. Unveränderte Stecker und passende Steckdosen verringern das Risiko eines elektrischen Schlags.

- b) Vermeiden Sie den Körperkontakt mit geraden Oberflächen wie Rohren, Heizkörpern, Herden und Kühlschränken.** Wenn Ihr Körper geerdet ist, besteht ein erhöhtes Risiko eines elektrischen Schlags.
- c) Setzen Sie Elektrowerkzeuge nicht Regen aus oder.**
- d) von Wasser in ein Elektrowerkzeug erhöht das Risiko eines elektrischen Schlags. Missbrauchen Sie das Kabel nicht.** Verwenden Sie das Kabel niemals zum Tragen, Ziehen oder Abziehen des Elektrowerkzeugs. Halten Sie das Kabel von Hitze, Öl, scharfen Kanten oder beweglichen Teilen fern. Beschädigte oder verhedderte Kabel erhöhen das Risiko eines elektrischen Schlags.
- e) Bei der Verwendung von Elektrowerkzeugen im Freien verwenden Sie eine für den Außenbereich geeignete Verlängerungsschnur.** Die Verwendung einer für den Außenbereich geeigneten Verlängerungsschnur verringert das Risiko eines elektrischen Schlags.
- f) Wenn es unvermeidlich ist, ein Elektrowerkzeug an einem feuchten Ort zu betreiben, verwenden Sie einen Fehlerstromschutzschalter.** Die Verwendung eines Fehlerstromschutzschalters verringert das Risiko eines elektrischen Schlags.

**3) Bleiben Sie wachsam, achten Sie auf das, was Sie tun, und verwenden Sie gesunden Menschenverstand beim Umgang mit Elektrowerkzeugen.**

Verwenden Sie kein Elektrowerkzeug, wenn Sie müde sind oder unter dem Einfluss von Drogen, Alkohol oder Medikamenten stehen. Ein Moment der Unachtsamkeit beim Umgang mit Elektrowerkzeugen kann zu schweren Verletzungen führen.

**b) Verwenden Sie persönliche Schutzausrüstung.**

Tragen Sie immer einen Augenschutz. Durch den Einsatz von Schutzausrüstung wie einer Staubmaske, rutschfesten Sicherheitsschuhen, einem Schutzhelm oder Gehörschutz bei entsprechenden Bedingungen können persönliche Verletzungen reduziert werden.

**c) Verhindern Sie unbeabsichtigtes Starten. Stellen Sie sicher, dass der Schalter in der Aus-Position ist, bevor Sie das Werkzeug an die Stromquelle und/oder den Akkupack anschließen, es aufnehmen oder tragen.**

Das Mitführen von Elektrowerkzeugen mit dem Finger am Schalter oder das Einschalten von Elektrowerkzeugen, bei denen der Schalter eingeschaltet ist, birgt Unfallgefahren.

**d) Entfernen Sie vor dem Einschalten des Elektrowerkzeugs jeglichen Einstellschlüssel oder Schraubenschlüssel.**

Ein am rotierenden Teil des Elektrowerkzeugs befestigter Schlüssel oder Schraubenschlüssel kann zu persönlichen Verletzungen führen.

**e) Überspannen Sie sich nicht. Behalten Sie jederzeit einen sicheren Stand und Gleichgewicht.**

Diesermöglichst eine bessere Kontrolle des Elektrowerkzeugs in unerwarteten Situationen.

**f) Kleiden Sie sich angemessen. Tragen Sie keine lockere Kleidung oder Schmuck. Halten Sie Ihre Haare, Kleidung und Handschuhe von beweglichen Teilen fern. Lockere Kleidung, Schmuck oder langes Haar können von beweglichen Teilen erfasst werden.**

Die Verwendung von Staubabsaugung kann die mit Staub verbundenen Gefahren verringern.

**4) VERWENDUNG UND PFLEGE VON**

**ELEKTROWERKZEUGEN**

**a) Zwingen Sie das Elektrowerkzeug nicht.** Verwenden Sie das richtige Elektrowerkzeug für Ihre Anwendung. Das richtige Elektrowerkzeug erledigt die Aufgabe besser und sicherer mit der dafür vorgesehenen Geschwindigkeit.

**b) Verwenden Sie das Elektrowerkzeug nicht, wenn der Schalter es nicht ein- und ausschaltet.** Jedes Elektrowerkzeug, das nicht mit dem Schalter kontrolliert werden kann, ist gefährlich und muss repariert werden.

**c) Trennen Sie vor dem Durchführen von Anpassungen, dem Wechseln von Zubehör oder dem Lagern von Elektrowerkzeugen den Stecker von der Stromquelle und/oder entfernen Sie den Akkupack aus dem Elektrowerkzeug.** Durch diese vorbeugenden Sicherheitsmaßnahmen wird das Risiko eines versehentlichen Starts des Elektrowerkzeugs verringert.

**d) Lagern Sie ungenutzte Elektrowerkzeuge außerhalb der Reichweite von Kindern und lassen Sie Personen, die mit dem Elektrowerkzeug oder diesen Anweisungen nicht vertraut sind, das Elektrowerkzeug nicht bedienen.** Elektrowerkzeuge sind in den Händen ungeschulter Benutzer gefährlich.

**e) Warten Sie Elektrowerkzeuge regelmäßig.** Überprüfen Sie auf Verschiebung oder Blockieren beweglicher Teile, Bruch von Teilen und alle anderen Zustände, die den Betrieb des Elektrowerkzeugs beeinträchtigen können. Wenn das Gerät beschädigt ist, lassen Sie es vor der Verwendung reparieren. Viele Unfälle werden durch schlecht gewartete Elektrowerkzeuge verursacht.

**f) Halten Sie Schneidwerkzeuge scharf und sauber.** Ordentlich gewartete Schneidwerkzeuge mit scharfen Schneidkanten neigen weniger dazu, sich zu blockieren, und lassen sich leichter kontrollieren.

**g) Verwenden Sie das Elektrowerkzeug, Zubehör und Werkzeugaufsätze usw. gemäß diesen Anweisungen und unter Berücksichtigung der Arbeitsbedingungen und der auszuführenden Arbeit.** Die Verwendung des Elektrowerkzeugs für andere als vorgesehene Zwecke kann zu einer gefährlichen Situation führen.

## 5) SERVICE

- a) Lassen Sie Ihr Elektrowerkzeug von einer qualifizierten Reparaturperson warten und verwenden Sie nur identische Ersatzteile. Dadurch wird sichergestellt, dass die Sicherheit des Elektrowerkzeugs gewährleistet ist.

# SICHERHEITSAUWEISUNGEN FÜR SCHLEIFMASCHINEN

## 1) SICHERHEITSAUWEISUNGEN FÜR ALLE OPERATIONEN

- a) Dieses Elektrowerkzeug ist als Schleifmaschine vorgesehen. Lesen Sie alle Sicherheitshinweise, Anweisungen, Illustrationen und Spezifikationen, die mit diesem Elektrowerkzeug geliefert werden. Das Nichtbefolgen aller unten aufgeführten Anweisungen kann zu elektrischem Schlag, Feuer und/oder schweren Verletzungen führen.
- b) Dieses Elektrowerkzeug wird nicht für Schleif-, Schleifbürsten- oder Trennarbeiten empfohlen. Arbeiten, für die das Elektrowerkzeug nicht vorgesehen ist, können eine Gefahr darstellen und zu persönlichen Verletzungen führen.
- c) Lassen Sie keinen losen Teil des Polierhauben oder der Befestigungsschnüre frei drehen. Verstauen oder kürzen Sie lose Befestigungsschnüre. Lose und sich drehende Befestigungsschnüre können sich um Ihre Finger verfangen oder am Werkstück hängen bleiben.
- d) Verwenden Sie keine Zubehörteile, die nicht speziell vom Werkzeughersteller entworfen und empfohlen wurden. Nur weil das Zubehör an Ihrem Elektrowerkzeug befestigt werden kann, bedeutet dies nicht, dass ein sicherer Betrieb gewährleistet ist.
- e) Die Nenndrehzahl des Zubehörs muss mindestens der maximalen Drehzahl entsprechen, die auf dem Elektrowerkzeug angegeben ist. Zubehörteile, die schneller als ihre Nenndrehzahl laufen, können auseinanderfliegen.
- f) Der Außendurchmesser und die Dicke Ihres Zubehörs müssen innerhalb der Leistungsgrenze Ihres Elektrowerkzeugs liegen. Falsch dimensioniertes Zubehör kann nicht angemessen geschützt oder kontrolliert werden.
- g) Die Aufnahmebohrung von Schleifscheiben, Flanschen, Stütztellern oder jedem anderen Zubehör muss richtig auf die Spindel des Elektrowerkzeugs passen. Zubehörteile mit Aufnahmebohrungen, die nicht zur Befestigungshardware des Elektrowerkzeugs passen, werden sich ausbalancieren, übermäßig vibrieren und können den Kontrollverlust verursachen.
- h) Verwenden Sie kein beschädigtes Zubehör. Überprüfen Sie vor jedem Gebrauch das Zubehör wie Schleifscheiben auf Chips und Risse, Stützteller auf Risse, Risse oder übermäßigen Verschleiß, Drahtbürsten auf lockere oder gebrochene Drähte. Wenn das Elektrowerkzeug oder Zubehör herunterfällt, überprüfen Sie es auf Beschädigungen oder installieren Sie ein unbeschädigtes Zubehör. Nachdem Sie das Zubehör inspiziert und installiert haben, positionieren Sie sich und Zuschauer außerhalb der Ebene des rotierenden Zubehörs und lassen Sie das Elektrowerkzeug eine Minute lang mit maximaler Leerlaufgeschwindigkeit laufen. Beschädigtes Zubehör wird normalerweise während dieser Testzeit auseinanderbrechen.
- i) Tragen Sie persönliche Schutzausrüstung. Verwenden Sie je nach Anwendung eine Gesichtsschutzscheibe, Schutzbrille oder Sicherheitsbrille. Tragen Sie bei Bedarf eine Staubmaske, Gehörschutz, Handschuhe und eine Werkstattschürze, die in der Lage ist, kleine abrasive oder Werkstückfragmente aufzufangen. Der Augenschutz muss in der Lage sein, durch verschiedene Arbeiten erzeugte Flugobjekte aufzuhalten. Die Staubmaske oder Atemschutzmasken muss in der Lage sein, Partikel zu filtern, die durch Ihre Arbeit erzeugt werden. Eine längere Exposition gegenüber intensivem Lärm kann zu Hörverlust führen.

- j) Halten Sie Zuschauer sicher in ausreichendem Abstand vom Arbeitsbereich fern. Jede Person, die den Arbeitsbereich betritt, muss persönliche Schutzausrüstung tragen. Es besteht die Gefahr, dass Fragmente des Werkstücks oder eines zerbrochenen Zubehörs wegschleudern und Verletzungen außerhalb des unmittelbaren Arbeitsbereichs verursachen.
- k) Platzieren Sie das Kabel außerhalb des rotierenden Zubehörs. Wenn Sie die Kontrolle verlieren, kann das Kabel abgeschnitten oder eingeklemmt werden, und Ihre Hand oder Ihr Arm kann in das rotierende Zubehör gezogen werden.
- l) Legen Sie das Elektrowerkzeug niemals ab, bevor das Zubehör vollständig zum Stillstand gekommen ist. Das rotierende Zubehör kann sich an der Oberfläche festhalten und das Elektrowerkzeug aus Ihrer Kontrolle ziehen.
- m) Führen Sie das Elektrowerkzeug nicht seitlich am Körper mit laufendem Motor. Ein versehentlicher Kontakt mit dem rotierenden Zubehör könnte Ihre Kleidung erfassen und das Zubehör in Ihren Körper ziehen.
- n) Reinigen Sie regelmäßig die Lüftungsöffnungen des Elektrowerkzeugs. Der Lüfter des Motors zieht Staub in das Gehäuse, und übermäßige Ansammlung von Metallpulver kann elektrische Gefahren verursachen.
- o) Betreiben Sie das Elektrowerkzeug nicht in der Nähe von entflammbar Materialien. Funken könnten diese Materialien entzünden.
- p) Verwenden Sie keine Zubehöreile, die Flüssigkeitskühlung erfordern. Die Verwendung von Wasser oder anderen flüssigen Kühlmitteln kann zu Stromschlägen oder elektrischem Schlag führen.

## 2) RÜCKSTOß UND ZUSÄTZLICHE WARNHINWEISE

• Rückstoß ist eine plötzliche Reaktion auf eingeklemmtes oder eingeklemmtes rotierendes Rad, eine Stützteller, Bürste oder irgendein anderes Zubehör. Das Klemmen oder Einklemmen führt zu einem schnellen Stillstand des rotierenden Zubehörs, wodurch das unkontrollierte Elektrowerkzeug in die entgegengesetzte Richtung zur Rotation

des Zubehörs gedrückt wird, genau an dem Punkt, an dem die Blockade auftritt.

• Wenn beispielsweise ein Schleifscheibe durch das Werkstück geklemmt oder eingeklemmt wird, kann sich die Kante der Schleifscheibe, die in den Klemmpunkt eindringt, in die Oberfläche des Materialeingraben und die Schleifscheibe ausbrechen oder ausschlagen lassen. Die Schleifscheibe kann sich entweder zum Bediener hin oder von ihm wegbewegen, abhängig von der Bewegungsrichtung der Scheibe an der Klemmstelle. Unter diesen Bedingungen können auch Schleifscheiben brechen.

• Rückstoß ist das Ergebnis einer unsachgemäßen Verwendung von Elektrowerkzeugen und/oder falschen Betriebsverfahren oder -bedingungen und kann vermieden werden, indem die folgenden angemessenen Vorsichtsmaßnahmen getroffen werden.

- a) Halten Sie das Elektrowerkzeug fest und positionieren Sie Ihren Körper und Arm so, dass Sie den Rückstoßkräften widerstehen können. Verwenden Sie immer den Zusatzgriff, sofern vorhanden, um maximale Kontrolle über Rückstoß- oder Drehmomentreaktionen während des Startvorgangs zu haben. Der Bediener kann Drehmomentreaktionen oder Rückstoßkräfte kontrollieren, wenn die richtigen Vorsichtsmaßnahmen getroffen werden.
- b) Platzieren Sie niemals Ihre Hand in der Nähe des rotierenden Zubehörs. Das Zubehör könnte über Ihre Hand zurückschlagen.
- c) Positionieren Sie Ihren Körper nicht in dem Bereich, in dem sich das Elektrowerkzeug bewegen wird, wenn ein Rückstoß auftritt. Ein Rückstoß wird das Werkzeug in die entgegengesetzte Richtung der Bewegung des Rades am Punkt des Klemmens schleudern.
- d) Verwenden Sie beim Arbeiten an Ecken, scharfen Kanten usw. besondere Vorsicht. Vermeiden Sie das Springen und Einklemmen des Zubehörs. Ecken, scharfe Kanten oder das Springen neigen dazu, das rotierende Zubehör einzuklemmen und den Verlust der Kontrolle oder einen Rückstoß zu verursachen.
- e) Befestigen Sie keine Sägeketten-Holzschnitzelklinge oder gezahnte Sägeklinge. Solche Klingenerverursachen häufige

Rückstöße und Kontrollverlust.

## GENERAL

Verwenden Sie dieses Werkzeug nur zum Trockenschleifen.

- Dieses Werkzeug sollte nicht von Personen unter 16 Jahren verwendet werden.
- Trennen Sie vor jeder Einstellung oder dem Wechsel eines Zubehörs immer den Stecker von der Stromquelle.
- Arbeiten Sie nicht mit Materialien, die Asbest enthalten (Asbest gilt als krebserregend).

## ZUBEHÖR

- Verwenden Sie nur Zubehörteile mit einer zulässigen Geschwindigkeit, die mindestens der höchsten Leerlaufdrehzahl des Werkzeugs entspricht.
- Verwenden Sie keine beschädigten, verformten oder vibrierenden Zubehörteile.

42

## FÜR DEN AUßENBEREICH GEEIGNET

- Beim Einsatz im Freien das Werkzeug über einen Fehlerstromschutzschalter mit einem maximalen Auslösestrom von 30 mA anschließen und nur eine Verlängerungsschnur verwenden, die für den Außenbereich vorgesehen ist und mit einer spritzwassergeschützten Kupplungssteckdose ausgestattet ist.

## VOR DER VERWENDUNG

- Stellen Sie immer sicher, dass die Netzspannung mit der Spannung auf dem Typenschild des Werkzeugs übereinstimmt (Werkzeuge mit einer Nennspannung von 230V oder 240V können auch an eine 220V Stromversorgung angeschlossen werden).
- Staub von Materialien wie Farbe mit Blei, einigen Holzarten, Mineralien und Metall kann schädlich sein (der Kontakt mit oder das Einatmen des Staubs kann allergische Reaktionen und/

oder Atemwegserkrankungen beim Bediener oder bei Zuschauern verursachen); tragen Sie eine Staubschutzmaske und arbeiten Sie bei Bedarf mit einer anschließbaren Staubabsaugvorrichtung.

- Bestimmte Arten von Staub gelten als krebserregend (wie Eichen- und Buchenstaub), insbesondere in Verbindung mit Zusatzstoffen zur Holzaufbereitung; tragen Sie eine Staubschutzmaske und arbeiten Sie bei Bedarf mit einer anschließbaren Staubabsaugvorrichtung.
- Befolgen Sie die staubbezogenen nationalen Anforderungen für die Materialien, mit denen Sie arbeiten möchten.
- Sichern Sie das Werkstück (ein Werkstück, das mit Spannvorrichtungen oder in einem Schraubstock geklemmt ist, wird sicherer gehalten als in der Hand).
- Klemmen Sie das Werkzeug nicht in einem Schraubstock.
- Verwenden Sie vollständig abgerollte und sichere Verlängerungskabel mit einer Kapazität von 10 Ampere.

## NACH DER VERWENDUNG

- Bevor Sie das Werkzeug ablegen, schalten Sie den Motor aus und stellen Sie sicher, dass alle beweglichen Teile vollständig zum Stillstand gekommen sind.
- Nach dem Ausschalten des Werkzeugs sollten Sie niemals die Rotation des Zubehörs durch seitlich ausgeübte Kräfte stoppen.

### RICHTIGE WERKZEUGVERWENDUNG

Dieser Schleifer ist für das Schleifen aller Arten von Materialien wie Metall, Holz, Stein, Kunststoff usw. unter Verwendung von dafür vorgesehenen Schleifmitteln konzipiert. Verwenden Sie diesen Schleifer nicht für andere Zwecke als die angegebenen, ohne den Hersteller oder den autorisierten Lieferanten des Herstellers zu konsultieren.

### Arbeitsstationen

Das Werkzeug ist als Handwerkzeug konzipiert. Es wird immer empfohlen, das Werkzeug auf einem festen Boden

zu verwenden. Es kann in jeder Position verwendet werden, aber bevor es in einer solchen Position verwendet wird, muss der Bediener in einer sicheren Position sein, einen festen Griff und sicheren Stand haben und sich darüber im Klaren sein, dass der Schleifer ein Drehmoment erzeugen kann. Lesen Sie den Abschnitt "Bedienungsanleitung".

### **ANBRINGEN UND WECHSELN DES SCHLEIFPAPIERS**

Platzieren Sie das Schleifpapier in der Mitte der Schleifscheibe und drücken Sie es fest. Die Löcher im Schleifpapier müssen mit den Löchern in der Schleifscheibe übereinstimmen. Nur für eine runde Schleifscheibe: Führen Sie einen Probelauf durch, um sicherzustellen, dass der Schleifteller in der Mitte geklemmt ist.

### **AUSTAUSCHEN DES TRÄGERPADS (Abb. B)**

Drehen Sie den Schleifer um und legen Sie ihn auf eine flache, ebene Oberfläche. Verwenden Sie den S6-Schlüssel, um die Schraube in der Mitte der Scheibe gegen den Uhrzeigersinn zu lösen. Entfernen Sie das alte Pad und ersetzen Sie es durch ein neues. Ziehen Sie die Schraube im Uhrzeigersinn fest.

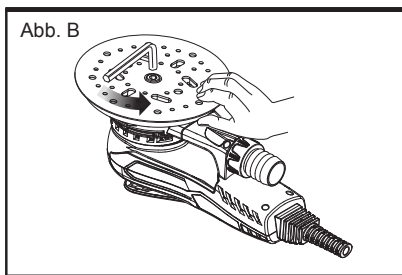

### **INSTALLATION DES STAUBSAUGERROHRS (Abb. C)**

Wählen Sie ein Ende des Staubsaugerrohrs und verbinden Sie es mit dem Staubauslass der Maschine. Wählen Sie das andere Ende des Staubsaugerrohrs, verbinden Sie es zunächst mit dem 35-mm-Adapter und dann mit dem Staubsauger.

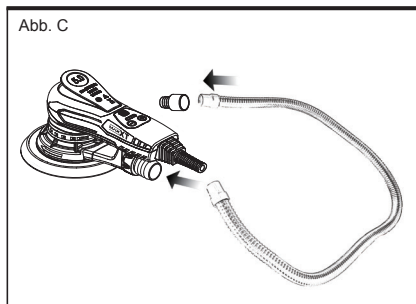

## SYMBOLE

Auf dem Produkt, dem Bewertungsetikett und in diesen Anweisungen finden Sie unter anderem die folgenden Symbole und Abkürzungen. Machen Sie sich mit ihnen vertraut, um Gefahren wie persönliche Verletzungen und Sachschäden zu reduzieren.

V ~	Volt (Wechselspannung)	mm	Millimeter
dB(A)	Decibel (A-bewertet)	W	Watt
Hz	Hertz	kg	Kilogramm
/min or min <sup>-1</sup>	Pro Minute	m/s	Meter pro Sekunde im Quadrat (m/s <sup>2</sup> )



Verriegeln/befestigen oder sichern



Entsperren/lockern



Hinweis/Bemerkung



Vorsicht/Warnung.

44



Lesen Sie die Anleitung.



Tragen Sie Gehörschutz.



Tragen Sie einen Augenschutz.



Tragen Sie eine Staubschutzmaske.



Tragen Sie Schutzhandschuhe.



Tragen Sie schützende, rutschfeste Schuhe.



Schalten Sie das Produkt aus und trennen Sie es vor dem Zusammenbau, Reinigung, Einstellungen, Wartung, Lagerung und Transport von der Stromversorgung ab.



Das Produkt entspricht den geltenden europäischen Richtlinien, und eine Konformitätsbewertungsmethode für diese Richtlinien wurde durchgeführt.



WEEE-Symbol. Elektroschrott sollte nicht über den Hausmüll entsorgt werden. Bitte nutzen Sie Recyclingmöglichkeiten, sofern vorhanden. Informieren Sie sich bei Ihrer örtlichen Behörde oder im örtlichen Geschäft über Recyclinghinweise.

## BETRIEB

Das Werkzeug ist als Handwerkzeug konzipiert. Das Werkzeug kann in jeder Position verwendet werden.

**HINWEIS:** Der Schleifer kann beim Start eine Drehmomentreaktion entwickeln.

Stellen Sie sicher, dass der Schleifer ausgeschaltet ist. Wählen Sie ein geeignetes Schleifmittel aus und befestigen Sie es am Schleifteller. Achten Sie darauf, dass das Schleifmittel in der Mitte des Schleiftellers positioniert ist.

Schalten Sie den Schleifer ein, indem Sie die Ein-/Aus-Taste, Abbildung A, drücken. Die grüne LED des Schleifers leuchtet jetzt. Der Schleifer kann jetzt durch Drücken des Hebels gestartet werden.

Die Geschwindigkeit kann durch Einstellen der Position des Hebels zwischen 4.000 U/min und maximaler U/min angepasst werden. Die maximale Umdrehungszahl kann durch Drücken von rpm+ oder rpm-, Abbildung A, eingestellt werden. Jeder Druck erhöht oder verringert die Umdrehungszahl um einen bestimmten Wert.

Die Geschwindigkeitsanpassungstasten

, rpm+ und rpm- (Abbildung A), erhöhen oder verringern die Geschwindigkeit um 1.200 U/min, bis sie die Grenzwerte erreicht. Die Umdrehungszahl kann im Bereich von 4.000 bis 10.000 U/min eingestellt werden. Das Werkzeug bietet zwei Geschwindigkeitsregelungsmodi. Im Standardmodus kann die Geschwindigkeit linear durch Ändern der Position des Hebels angepasst werden. Im anderen Modus bleibt die Geschwindigkeit während des Betriebs des Werkzeugs konstant auf der eingestellten maximalen Umdrehungszahl. Um zwischen den beiden Steuerungsmodi umzuschalten, drücken Sie gleichzeitig die rpm+ und rpm- Tasten. Beim Schleifen legen Sie das Werkzeug immer vor dem Start auf die Arbeitsfläche. Entfernen Sie das Werkzeug immer von der Arbeitsfläche, bevor Sie es ausschalten. Dadurch wird verhindert, dass die Arbeitsfläche aufgrund der zu hohen Geschwindigkeit des Schleifmittels beschädigt wird.

Wenn das Schleifen abgeschlossen ist, schalten Sie den Schleifer aus, indem Sie die Ein-/Aus-Taste drücken. Die LED des Schleifers wird nun ausgeschaltet.

## FEHLERBEHEBUNG

SYMPTOM	MÖGLICHE URSACHE	LÖSUNG
Alle LED-Leuchten sind ausgeschaltet und die Maschine funktioniert nicht mehr	Mögliche Ursache: Niederspannungsschutz.	Richten Sie die richtige Eingangsspannung ein, 10% über und unterhalb.
Die LED4, LED5 und LED6 leuchten, andere Lichter sind ausgeschaltet.	Mögliche Ursache: Sofortiger Schutz vor hohem Strom	Die Maschine zur Reparatur an den Kundendienst zurückschicken.
Die LED1, LED3 und LED5 leuchten, andere Lichter sind ausgeschaltet.	Mögliche Ursache: Hochspannungsschutz.	Die Eingangsspannung auf den richtigen Wert einstellen, 10% über und unterhalb.
Die LED1, LED2, LED3 und LED4 leuchten, andere Lichter sind ausgeschaltet.	Mögliche Ursache: IGBT-Hochtemperaturschutz	Die Maschine vor erneutem Gebrauch abkühlen lassen.
Die LED1 und LED6 leuchten, andere Lichter sind ausgeschaltet.	Mögliche Ursache: Lockere oder gebrochene Motorleitungen	Die Maschine zur Reparatur an den Kundendienst zurückschicken.
Die LED des Schleifers zeigt normalen Betrieb an, aber die Maschine funktioniert nicht mehr.	Mögliche Ursache: Niedriggeschwindigkeitsschutz.	Überlastung in den Abschaltschutz, Schleifdruck verringern.

## WARTUNG

Schützen Sie das Werkzeug vor Schlägen, Stößen und Schmierstoffen. Halten Sie das Werkzeug und das Kabel stets sauber (insbesondere die Lüftungsschlitze). Trennen Sie den Stecker vor der Reinigung. Versuchen Sie nicht, die Lüftungsschlitze durch das Einführen spitzer Gegenstände zu reinigen.

## UMWELT

 Entsorgen Sie elektrische Werkzeuge, Zubehör und Verpackung nicht zusammen mit dem Hausmüll. (only for (Nur für EU-Länder), gemäß der Europäischen Richtlinie über Elektro- und Elektronik-Altgeräte und deren Umsetzung gemäß nationalem Recht müssen Elektrowerkzeuge, die das Ende ihrer Lebensdauer erreicht haben, getrennt gesammelt und an eine umweltverträgliche Recyclingeinrichtung zurückgegeben werden.

# EG-Konformitätserklärung

## Hiermit erklären wir,

Zhejiang Burley Tools Co., Ltd.

South-eastern Industrial Zone, Shuxi Street, Wuyi County, Zhejiang 321200, P. R. China.

dass die nachfolgende bezeichnete Maschine aufgrund der Konzipierung und Bauart sowie in der von uns in Verkehr gebrachten Ausführung den einschlägigen, grundlegenden Sicherheits- und Gesundheitsanforderungen der EG- Richtlinien (siehe Punkt 4) entspricht.

Diese Erklärung bezieht sich nur auf die Maschine in dem Zustand, in dem sie in Verkehr gebracht wurde, vom Endbenutzer nachträglich angebrachte Teile und / oder nachträglich vorgenommene Eingriffe bleiben unberücksichtigt.

1. Produktbezeichnung / Funktion: **Elektropoliergeräte**

**Wir erklären hiermit, dass die Maschine dazu bestimmt sind, Betonoberflächen zu glätten, zu polieren oder Unregelmäßigkeiten zu beseitigen.**

2. Typenbezeichnung : **R7303-4,R7303-5**

3. Seriennummer : **0001-9999**

4. Einschlägige EG Richtlinien: - Maschinenrichtlinie 2006/42/EC;

5. Angewendete harmonisierte Normen:

- EN 62841-1:2015+AC:2015+A11:2022

- EN 62841-2-4:2014+AC: 15

- EN IEC 55014-1:2021

- EN IEC 55014-2:2021

- EN IEC 61000-3-2:2019+A1:2021

- EN 61000-3-3:2013+A1:2019+A2:2021

6. Dokumentationsverantwortlicher: EC REP SERVICES SL

Calle Gran Vía 49, 7 Dch. Madrid 28013 Spain

Mitangewendete EG Richtlinien: - Richtlinie über EMC 2014/30/EU

- RoHS Richtlinie 2011/65/EU

7. Datum/Ort/ Name /Herstellerunterschrift:

2024/07/25

李胜男

Zhejiang, Wuyi

8. Angaben zum Unterzeichner:

**Direktor Qualität**

浙江博来工具有限公司  
ZHEJIANG BURLEY TOOLS CO.,LTD.

Li Shengnan

Fig. A

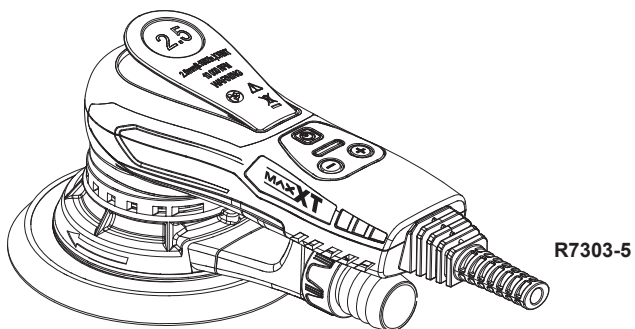
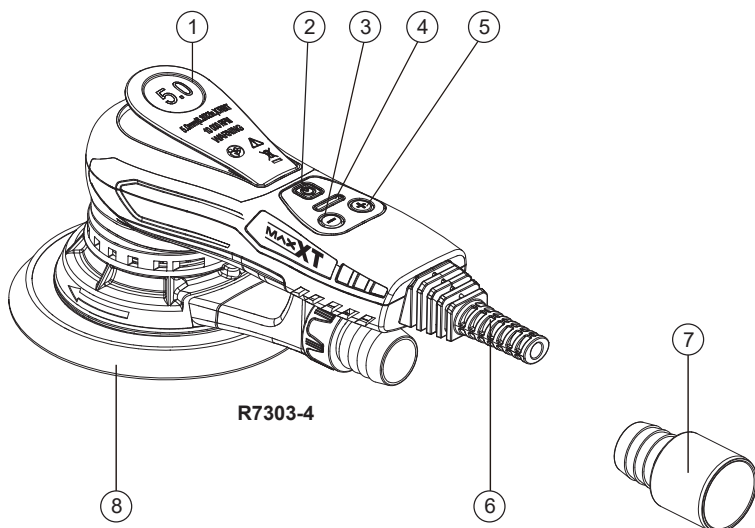

1. Leva
2. Pulsante di accensione/  
spegnimento
3. Diminuisci rpm
4. Luce LED

5. Aumenta rpm
6. Cavo di alimentazione
7. Raccordo filettato per il tubo della  
polvere
8. Piastra di supporto

## SPECIFICHE TECNICHE

Numero di modello	R7303-4	
Voltaggio	220-240V~50/60Hz	110-120V~60Hz
Potenza	350W	3A
Velocità a vuoto	4000-10000rpm	
Diametro del platorello	Ø150mm & 125mm	Ø6" & 5"
Eccentrico	5mm	3/16"
$L_{PA}/K_{PA}$	91/3dB(A)	
$L_{WA}/K_{WA}$	83 /3dB(A)	
$a_h$	5,42m/s <sup>2</sup>	
K	1,5m/s <sup>2</sup>	
Classe di protezione	I	
Peso netto	1.27kg	2.79lbs

49

Numero di modello	R7303-5	
Voltaggio	220-240V~50/60Hz	110-120V~60Hz
Potenza	350W	3A
Velocità a vuoto	4000-10000rpm	
Diametro del platorello	Ø150mm	Ø6"
Eccentrico	2.5mm	3/32"
$L_{PA}/K_{PA}$	91/3dB(A)	
$L_{WA}/K_{WA}$	83 /3dB(A)	
$a_h$	5,42m/s <sup>2</sup>	
K	1,5m/s <sup>2</sup>	
Classe di protezione	I	
Peso netto	1.27kg	2.79lbs

# SIMBOLI E PAROLE DI AVVISO DI SICUREZZA

*Questo manuale di istruzioni utilizza i seguenti simboli e parole di avviso di sicurezza per avvisare l'utente di situazioni pericolose e del rischio di lesioni personali o danni alla proprietà.*

 **PERICOLO:** Indica una situazione di pericolo imminente che, se non evitata, provocherà la morte o lesioni gravi.

 **ATTENZIONE:** Indica una situazione potenzialmente pericolosa che, se non evitata, potrebbe provocare la morte o lesioni gravi.

 **ATTENZIONE:** Indica una situazione potenzialmente pericolosa che, se non evitata, può provocare lesioni lievi o moderate. (Usato senza parola) Indica un messaggio relativo alla sicurezza.

 **AVVISO:** Indica una pratica non correlata a lesioni personali che, se non evitata, può causare danni alla proprietà.

 **ATTENZIONE:** Leggere tutte le avvertenze di sicurezza e tutte le istruzioni. La mancata osservanza delle avvertenze e delle istruzioni può provocare scosse elettriche, incendi e/o lesioni gravi.

 **ATTENZIONE:** Per ridurre il rischio di lesioni, leggere il manuale di istruzioni.

## AVVERTENZE GENERALI PER LA SICUREZZA DEGLI UTENSILI ELETTRICI

 **AVVERTIMENTO!** Leggere tutte le avvertenze di sicurezza e tutte le istruzioni. La mancata osservanza delle avvertenze e delle istruzioni può provocare scosse elettriche, incendi e/o lesioni gravi. Conservare tutte le avvertenze e le istruzioni per riferimento futuro. Il termine "utensile elettrico" nelle avvertenze si riferisce all'utensile elettrico alimentato dalla rete elettrica (con cavo) o a batteria.elettROUTENSILE (senza fili).

### 1) SICUREZZA SULL'AREA DI LAVORO

a) **Mantenere l'area di lavoro pulita e ben illuminata.** Le aree disordinate o buie favoriscono gli incidenti.

b) **Non utilizzare utensili elettrici in atmosfere esplosive, come in presenza di liquidi, gas opolveri infiammabili.** I utensili elettrici producono scintille che possono innescare polvere o vapori.

c) **Tenere lontani bambini e passanti durante l'uso di utensili elettrici.** Le distrazioni possono causare la perdita di controllo.

### 2) SICUREZZA ELETTRICA

a) **Le spine degli utensili elettrici devono corrispondere alla presa. Non modificare mai la spina in alcun modo. Non utilizzare spine adattatrici con utensili elettrici con messa a terra.** Spine

non modificate e prese corrispondenti ridurranno il rischio di scosse elettriche.

b) **Evitare il contatto del corpo con superfici collegate a terra come tubi, radiatori, cucine e frigoriferi.** C'è un maggior rischio di scosse elettriche se il vostro corpo è collegato a terra.

c) **Non esporre gli utensili elettrici alla pioggia o a condizioni di bagnato.**

L'ingresso di acqua in un utensile elettrico aumenterà il rischio di scosse elettriche.

d) **Non abusare del cavo. Non utilizzare mai il cavo per trasportare, tirare o scollegare l'utensile elettrico.** Tenere il cavo lontano da calore, olio, bordi taglienti o parti in movimento. Cavi danneggiati o aggrovigliati aumentano il rischio di scosse elettriche.

e) **Quando si utilizza un utensile elettrico all'esterno, utilizzare una prolunga adatta per uso esterno.** L'uso di un cavo idoneo per uso esterno riduce il rischio di scosse elettriche.

f) **Se l'utilizzo di un utensile elettrico in un luogo umido è inevitabile, utilizzare un interruttore differenziale.** L'utilizzo di un interruttore differenziale riduce il rischio di scosse elettriche.

### 3) SICUREZZA PERSONALE

a) **Siate attenti, fate attenzione a ciò che state facendo e usate il buon senso quando utilizzate un utensile elettrico. Non utilizzare un utensile elettrico quando si è stanchi o sotto l'influenza di droghe, alcol o medicinali.** Un'attenta disattenzione durante l'utilizzo di utensili elettrici può causare gravi lesioni

personali.

- b) **Utilizzare dispositivi di protezione individuale. Indossare sempre protezioni per gli occhi.** Dispositivi di protezione come maschera antipolvere, scarpe di sicurezza antiscivolo, elmetto o protezione dell'udito utilizzati nelle condizioni appropriate ridurranno le lesioni personali.
- c) **Evitare l'avviamento accidentale. Assicurarsi che l'interruttore sia in posizione di spegnimento prima di collegare l'alimentazione e/o il pacco batteria, sollevare o trasportare l'utensile.** Trasportare gli utensili elettrici con il dito sull'interruttore o alimentare gli utensili elettrici con l'interruttore acceso invita gli incidenti.
- d) **Rimuovere qualsiasi chiave o chiave regolabile prima di accendere l'utensile elettrico.** Una chiave o una chiave lasciata attaccata a una parte rotante dell'utensile elettrico può provocare lesioni personali.
- e) **Non allungarsi eccessivamente. Mantenersi sempre una posizione e un equilibrio adeguati.** Questo consente un migliore controllo dell'utensile elettrico in situazioni impreviste.
- f) **Vestirsi in modo appropriato. Non indossare indumenti o gioielli larghi.** Tenere capelli, indumenti e guanti lontani dalle parti in movimento. Indumenti, gioielli o capelli lunghi possono rimanere impigliati nelle parti in movimento.
- g) **Se sono forniti dispositivi per il collegamento di impianti di estrazione e raccolta della polvere, assicurarsi che siano collegati e utilizzati correttamente.** L'utilizzo della raccolta polvere può ridurre i pericoli legati alla polvere.

#### 4) UTILIZZO E CURA DELL'UTENSILE ELETTRICO

- a) **Non forzare l'utensile elettrico. Utilizzare l'utensile elettrico corretto per la propria applicazione.** L'utensile elettrico corretto eseguirà il lavoro meglio e in modo più sicuro al ritmo per il quale è stato progettato.
- b) **Non utilizzare l'utensile elettrico se l'interruttore non lo accende e spegne.** Qualsiasi utensile elettrico che non può essere controllato con l'interruttore è pericoloso e deve essere riparato.
- c) **Scollegare la spina dalla fonte di alimentazione e/o il pacco batteria dall'utensile elettrico prima di**

**effettuare qualsiasi regolazione, sostituzione degli accessori o di riporre gli utensili elettrici.** Tali misure preventive di sicurezza riducono il rischio di avviare accidentalmente l'attrezzo elettrico.

- d) **Conservare gli attrezzi elettrici inattivi fuori dalla portata dei bambini e non consentire a persone non familiari con l'attrezzo elettrico o queste istruzioni di utilizzare l'attrezzo elettrico.** Gli attrezzi elettrici sono pericolosi nelle mani di utenti non addestrati.
- e) **Mantenere gli attrezzi elettrici. Verificare l'allineamento errato o il bloccaggio delle parti in movimento, la rottura delle parti e qualsiasi altra condizione che possa influire sul funzionamento degli attrezzi elettrici. Se danneggiati, far riparare gli attrezzi elettrici prima dell'uso.** Molti incidenti sono causati da attrezzi elettrici mal mantenuti.
- f) **Mantenere gli utensili da taglio affilati e puliti.** Gli utensili da taglio correttamente mantenuti con bordi taglienti sono meno inclini a bloccarsi e sono più facili da controllare.
- g) **Utilizzare l'attrezzo elettrico, gli accessori e i punte di utensili, ecc., conformemente a queste istruzioni, tenendo conto delle condizioni di lavoro e del lavoro da eseguire.** L'utilizzo dell'attrezzo elettrico per operazioni diverse da quelle previste potrebbe comportare una situazione pericolosa.

#### 5) SERVIZIO

- a) **Fai effettuare il servizio del tuo attrezzo elettrico da un tecnico di riparazione qualificato utilizzando solo parti di ricambio identiche.** Ciò garantirà che la sicurezza dell'attrezzo elettrico sia mantenuta.

## ISTRUZIONI DI SICUREZZA PER LA LEVIGATRICE

### 1) ISTRUZIONI DI SICUREZZA PER TUTTE LE OPERAZIONI

- a) Questo elettroutensile è destinato a funzionare come levigatrice. Leggere tutte le avvertenze di sicurezza, le istruzioni, le illustrazioni e le specifiche fornite con questo elettroutensile. Il mancato rispetto di tutte le istruzioni elencate di seguito può provocare scosse elettriche, incendi e/o gravi lesioni.

- b) Questo elettrotensile non è raccomandato per operazioni di smerigliatura, carteggiatura, spazzolatura con filo di ferro o taglio. Operazioni per le quali l'elettrotensile non è stato progettato possono creare un pericolo e causare lesioni personali.
- c) Non consentire a nessuna parte allentata del berretto lucidante o dei suoi cordini di attacco di girare liberamente. Riporre o accorciare eventuali cordini di attacco allentati. I cordini di attacco allentati e rotanti possono impigliare le dita o impigliarsi nel pezzo in lavorazione.
- d) ) Non utilizzare accessori che non siano specificamente progettati e raccomandati dal produttore dell'utensile. Il semplice fatto che l'accessorio possa essere fissato all'elettrotensile non ne assicura il funzionamento sicuro.
- e) La velocità nominale dell'accessorio deve essere almeno pari alla velocità massima indicata sull'elettrotensile. Gli accessori che funzionano a una velocità superiore a quella nominale possono rompersi.
- f) Il diametro esterno e lo spessore del vostro accessorio devono rientrare nella capacità nominale del vostro elettrotensile. Gli accessori di dimensioni sbagliate non possono essere adeguatamente protetti o controllati.
- g) L'arbore delle ruote, delle flange, dei pads di supporto o di qualsiasi altro accessorio deve essere perfettamente adatto al mandrino dell'elettrotensile. Gli accessori con fori dell'arbore che non corrispondono all'hardware di montaggio dell'elettrotensile andranno fuori equilibrio, vibreranno eccessivamente e potrebbero causare la perdita di controllo.
- h) Non utilizzare un accessorio danneggiato. Prima di ogni utilizzo, ispezionare l'accessorio, come le mole abrasive, per rilevare eventuali schegge e crepe, i pads di supporto per crepe, strappi o usura eccessiva, le spazzole metalliche per fili allentati o incrinati. Se l'elettrotensile o l'accessorio sono caduti, ispezionarli per verificare l'eventuale presenza di danni e installare un accessorio non danneggiato. Dopo aver ispezionato e installato un accessorio, posizionarsi e far allontanare i passanti dal piano dell'accessorio rotante e far funzionare l'elettrotensile alla velocità massima a vuoto per un minuto. Gli accessori danneggiati si romperanno normalmente durante questo tempo di prova.
- i) ) Indossare dispositivi di protezione individuale. A seconda dell'applicazione, utilizzare una visiera protettiva, occhiali di sicurezza o occhiali di sicurezza. Se necessario, indossare una maschera antipolvere, dispositivi di protezione dell'udito, guanti e grembiule da lavoro in grado di arrestare frammenti di abrasivi o del pezzo in lavorazione. La protezione per gli occhi deve essere in grado di arrestare i detriti volanti generati dalle varie operazioni. La maschera antipolvere o il respiratore devono essere in grado di filtrare le particelle generate dalla tua operazione. L'esposizione prolungata a rumori di alta intensità può causare la perdita dell'udito.
- j) Tenere i passanti a distanza di sicurezza dall'area di lavoro. Chiunque entri nell'area di lavoro deve indossare dispositivi di protezione individuale. Frammenti del pezzo in lavorazione o di un accessorio rotto possono volare via e causare lesioni al di là dell'area di lavoro immediata. *unmittelbaren Arbeitsbereichs verursachen.*
- k) Posizionare il cavo lontano dall'accessorio in rotazione. Se si perde il controllo, il cavo può essere tagliato o impigliarsi e la mano o il braccio possono essere tirati nell'accessorio in rotazione.
- l) Non appoggiare mai l'elettrotensile finché l'accessorio non si è completamente fermato. L'accessorio in rotazione potrebbe aggarrarsi alla superficie e tirare l'elettrotensile fuori dal controllo.
- m) Non azionare l'utensile elettrico mentre lo si trasporta di lato. Il contatto accidentale con l'accessorio in rotazione potrebbe agganciarlo ai vestiti, tirando l'accessorio nel tuo corpo.
- n) ) Pulire regolarmente le prese d'aria dell'utensile elettrico. La ventola del motore attirerà la polvere all'interno dell'alloggiamento e l'eccessiva accumulazione di polvere metallica può causare pericoli elettrici.
- o) Non utilizzare l'utensile elettrico vicino a materiali infiammabili. Le scintille potrebbero incendiarli.

- p) Dopo aver spento lo strumento, non arrestare mai la rotazione dell'accessorio applicando una forza laterale.

## **2) CONTRACCOLPO E AVVERTENZE CORRELATE**

• Il contraccolpo è una reazione improvvisa a una ruota rotante, un tampone di supporto, unaspazzola o qualsiasi altro accessorio che vienepizzicato o agganciato. Il pizzicamento o l'aggancio causa un rapido arresto dell'accessorio rotante, che a sua volta provoca che l'utensile elettrico incontrollato venga forzato nella direzione opposta alla rotazione dell'accessorio nel punto del bloccaggio.

• Ad esempio, se una ruota abrasiva viene agganciata o pizzicata dal pezzo in lavorazione, il bordo della ruota che entra nel punto di pizzicamento può affondare nella superficie del materiale causando la fuoriuscita o il rimbalzo della ruota. La ruota potrebbe saltare verso o lontano dall'operatore, a seconda della direzione del movimento della ruota nel punto di pizzicamento. Le ruote abrasive possono anche rompersi in queste condizioni.

• Il contraccolpo è il risultato di un uso improprio dell'utensile elettrico e/o di procedure o condizioni operative scorrette e può essere evitato adottando le dovute precauzioni come indicato di seguito.

a) Mantenere una presa salda sull'utensile elettrico e posizionare il corpo e il braccio in modo da poter resistere alle forze di contraccolpo. Utilizzare sempre il manico ausiliario, se in dotazione, per il massimo controllo sul contraccolpo o sulla reazione di coppia durante l'avviamento. L'operatore può controllare le reazioni di coppia o le forze di contraccolpo, se vengono prese le dovute precauzioni.

b) Non avvicinare mai la mano all'accessorio in rotazione. L'accessorio potrebbe subire un contraccolpo sulla tua mano.

c) Non posizionare il corpo nell'area in cui si muoverà l'utensile elettrico in caso di contraccolpo. Il contraccolpo spingerà l'utensile nella direzione opposta al movimento della ruota nel punto dell'aggancio.

d) Prestare particolare attenzione quando si lavora su angoli, bordi taglienti, ecc. Evitare rimbalzi e agganci dell'accessorio. Gli angoli,

i bordi taglienti o i rimbalzi tendono a far inceppare l'accessorio rotante e causare la perdita di controllo o il contraccolpo.

e) Non fissare una lama per scultura in legno a catena o una lama da sega dentata. Tali lame provocano frequenti contraccolpi e perdita di controllo.

## **GENERALE**

- Utilizzare questo utensile solo per la carteggiatura a secco
- Questo utensile non deve essere utilizzato da persone di età inferiore ai 16 anni
- Scollegare sempre la spina dalla fonte di alimentazione prima di effettuare qualsiasi regolazione o sostituzione di accessori
- Non lavorare materiali contenenti amianto (l'amianto è considerato cancerogeno)

## **ACCESSORI**

- Utilizzare solo accessori con una velocità ammissibile pari almeno alla velocità massima a vuoto dell'utensile
- Non utilizzare accessori danneggiati, deformati o vibranti

## **USO ALL'APERTO**

- Quando utilizzato all'esterno, collegare l'utensile tramite un interruttore di sicurezza contro le correnti di guasto (FI) con una corrente di intervento massima di 30 mA e utilizzare solo una prolunga destinata all'uso esterno e dotata di un attacco a spina resistente agli spruzzi d'acqua.

## **PRIMA DELL'USO**

- Verificare sempre che la tensione di alimentazione sia la stessa indicata sulla targhetta dell'utensile.
- La polvere di materiali come vernici a base di piombo, alcune specie di legno, minerali e metalli può essere dannosa (il contatto o l'inalazione della polvere può causare reazioni allergiche e/o malattie respiratorie all'operatore o alle persone vicine); indossare una maschera antipolvere e lavorare con

un dispositivo di aspirazione della polvere quando possibile.

- Alcuni tipi di polvere sono classificati come cancerogeni (come la polvere di quercia e faggio) soprattutto in combinazione con additivi per il trattamento del legno; indossare una maschera antipolvere e lavorare con un dispositivo di aspirazione della polvere quando possibile.
- Seguire i requisiti nazionali relativi alla polvere per i materiali che si desidera lavorare.
- Fissare il pezzo in lavorazione (un pezzo in lavorazione fissato con dispositivi di bloccaggio o in una morsa è tenuto più saldamente che a mano).
- Non bloccare l'utensile in una morsa.
- Utilizzare prolunghe completamente srotolate e sicure con una capacità di 10 Ampere.

## DOPO L'USO

- 54**
- Prima di riporre lo strumento, spegnere il motore e assicurarsi che tutte le parti in movimento si siano completamente fermate.
  - After switching off the tool, never stop the rotation of the accessory by a lateral force applied against it.

### CORRETTO USO DELLO STRUMENTO

Questa levigatrice è progettata per levigare tutti i tipi di materiali, cioè metalli, legno, pietra, plastica, ecc. utilizzando abrasivi appositamente progettati per questo scopo. Non utilizzare questa levigatrice per scopi diversi da quelli specificati senza consultare il produttore o il fornitore autorizzato dal produttore.

### POSTAZIONI DI LAVORO

Lo strumento è destinato ad essere utilizzato come utensile portatile. Si raccomanda sempre che lo strumento venga utilizzato mentre si è in piedi su un pavimento solido. Può essere in qualsiasi posizione, ma prima di qualsiasi utilizzo del genere, l'operatore deve trovarsi in una posizione sicura, con una presa e un appoggio saldo, ed essere consapevole che la levigatrice può sviluppare una reazione di coppia. Vedere la sezione

"Istruzioni per l'uso".

### FISSAGGIO E SOSTITUZIONE DELLA CARTA ABRASIVA

Posizionare la carta abrasiva al centro del tampone di levigatura e premere. I fori nella carta abrasiva devono essere allineati con i fori nel tampone di levigatura. Solo per tampone di levigatura rotondo: eseguire una prova per verificare che il disco abrasivo sia fissato al centro.

### SOSTITUZIONE DEL TAMPONE DI SUPPORTO (Fig. B)

Capovolgere la levigatrice e posizionarla su una superficie piana e livellata. Utilizzare la chiave S6 per svitare la vite al centro del disco in senso antiorario. Rimuovere il vecchio tampone e sostituirlo con uno nuovo. Serrare la vite in senso orario.

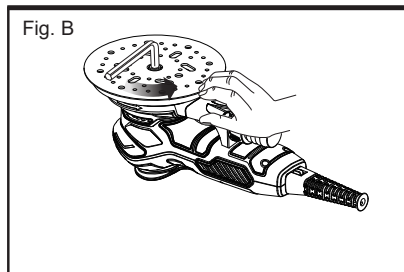

### INSTALLAZIONE DEL TUBO DELL'ASPIRATORE (Fig. C)

Scegliere un'estremità del tubo dell'aspiratore, collegata all'uscita della polvere della macchina. Scegliere l'altra estremità del tubo dell'aspiratore, collegare prima con l'adattatore da 35 mm, quindi collegare all'aspirapolvere.

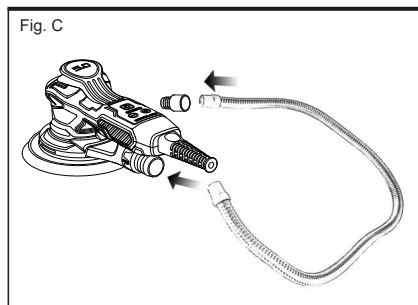

## SIMBOLI

Sul prodotto, sull'etichetta di classificazione e all'interno di queste istruzioni troverai, tra l'altro, i seguenti simboli e abbreviazioni. Familiarizzare con loro per ridurre i rischi come lesioni personali e danni alla proprietà.

V ~	Volt (tensione alternata)	mm	Millimetro
dB(A)	Decibel (valutazione A)	W	Watt
Hz	Hertz	kg	Chilogrammo
/min or min <sup>-1</sup>	Al minuto	m/s	Metri al quadrato al secondo

 Lock/per serrare o fissare.

 Nota/Osservazione.

 Leggi le istruzioni

 Indossa protezioni per gli occhi.

 Indossa guanti di protezione.

 Spegni il prodotto e scollegalo dall'alimentazione prima di assemblarlo, pulirlo, regolarlo, effettuare la manutenzione, conservarlo e trasportarlo.

 Il prodotto è conforme alle direttive europee applicabili e un metodo di valutazione della conformità per queste direttive è stato effettuato.

 Sbloccare/allentare.

 Attenzione/Avvertenza.

 Indossa protezioni per l'udito.

 Indossa una maschera antipolvere.

 Indossa calzature di protezione antiscivolo.

 Simbolo RAEE. I rifiuti di apparecchiature elettriche non devono essere smaltiti con i rifiuti domestici. Si prega di riciclare dove sono presenti strutture idonee. Verificare con l'autorità locale o il negozio locale per consigli sul riciclaggio.

## FUNZIONAMENTO

L'utensile è destinato ad essere utilizzato come utensile portatile. L'utensile può essere utilizzato in qualsiasi posizione.

**NOTA:** la levigatrice può sviluppare una coppia di reazione all'avvio..

Assicurarsi che la levigatrice sia spenta.

Selezionare un abrasivo adatto e fissarlo al tampone di supporto. Assicurarsi che l'abrasivo sia centrato sul tampone di supporto.

Accendere la levigatrice premendo il tasto On/Off, Figura A. Il LED della levigatrice è ora verde. La levigatrice può ora essere avviata premendo la leva.

La velocità può essere regolata tra 4.000 giri/min e il numero massimo di giri/min regolando la posizione della leva.

Il numero massimo di giri/min può essere regolato premendo rpm+ o rpm-, Figura A. Ogni pressione aumenta o riduce la velocità di 1.200 giri/min fino a raggiungere i limiti

I giri/min possono essere regolati nell'intervallo da 4.000 a 10.000 giri/min. Lo strumento ha due modalità di controllo della velocità. Nella modalità predefinita, la velocità può essere regolata linearmente modificando la posizione della leva. INell'altra modalità, la velocità rimane fissa al numero massimo di giri/min impostato quando lo strumento è in funzione. Quando i pulsanti rpm+ e rpm- vengono premuti simultaneamente, lo strumento passa da una modalità di controllo all'altra.

Durante la levigatura, posizionare sempre lo strumento sulla superficie di lavoro prima di avviarlo. Rimuovere sempre lo strumento dalla superficie di lavoro prima di fermarlo. Questo eviterà di graffiare la superficie di lavoro a causa della velocità eccessiva dell'abrasivo.

Al termine della levigatura, spegnere la levigatrice premendo il tasto On/Off. Il LED della levigatrice si spegne ora.

## GUIDA ALLA RISOLUZIONE DEI PROBLEMI

SINTOMO	POSSIBILE CAUSA	SOLUZIONE
Tutte le spie LED spente e la macchina smette di funzionare.	Protezione da bassa tensione.	Cambiare alla tensione di ingresso corretta, 10% in più e in meno
I LED4, LED5, LED6 si accendono, le altre spie sono spente.	Protezione hardware da sovracorrente istantanea.	Inviare la macchina al servizio post vendita per la riparazione.
I LED1, LED3, LED5 si accendono, le altre spie sono spente.	Protezione da alta tensione.	Regolare alla tensione di ingresso corretta, 10% in più e in meno.
I LED1, LED2, LED3, LED4 si accendono, le altre spie sono spente.	Protezione da alta temperatura dell'IGBT.	Lasciare raffreddare la macchina prima di riutilizzarla.
I LED1, LED6 si accendono, le altre spie sono spente.	I tre fili del motore sono allentati o rotti.	Inviare la macchina al servizio post vendita per la riparazione.
La spia LED della levigatrice mostra normalità, ma la macchina si arresta.	Protezione da bassa velocità.	Sovraccarico nel sistema di protezione dello spegnimento, ridurre la pressione di smerigliatura.

## MANUTENZIONE

Proteggere l'utensile da urti, scosse e grasso. Mantenere sempre puliti l'utensile e il cavo (in particolare le fessure di ventilazione). Scollegare la spina prima della pulizia. Non tentare di pulire le fessure di ventilazione inserendo oggetti appuntiti attraverso le aperture.

## AMBIENTE

 Non smaltire gli utensili elettrici, gli accessori e gli imballaggi insieme ai rifiuti domestici (solo per i paesi dell'UE), in osservanza della Direttiva europea sui rifiuti di apparecchiature elettriche ed elettroniche e della sua attuazione conformemente alla legislazione nazionale, gli utensili elettrici giunti a fine vita devono essere raccolti separatamente e restituiti a una struttura di riciclaggio compatibile con l'ambiente.

# Dichiarazione di conformità CE

## Con la presente dichiariamo,

Zhejiang Burley Tools Co., Ltd.

South-eastern Industrial Zone, Shuxi Street, Wuyi County, Zhejiang 321200, P. R. China.

*Dichiara che il seguente apparecchio è conforme ai requisiti di base per la sicurezza e la salute previsti dalle direttive CE (vedi punto 4) in base alla sua progettazione e al suo tipo, come da noi messo in circolazione.*

*La presente dichiarazione si riferisce esclusivamente alla macchina nello stato in cui è stata immessa sul mercato ed esclude i componenti aggiunti e/o le operazioni effettuate successivamente dall'utilizzatore finale.*

1. Designazione / Funzione: *Lucidatrici elettriche*

**Dichiariamo che la macchina è destinata a levigare, lucidare o rimuovere le imperfezioni dalle superfici in calcestruzzo.**

2. Tipo: **R7303-4,R7303-5**

3. Numero di serie: **0001-9999**

4. Direttive CE applicabili: - *Direttiva macchine 2006/42/CE*

5. Norme armonizzate utilizzate:

- EN 62841-1:2015+AC:2015+A11:2022

- EN 62841-2-4:2014+AC: 15

- EN IEC 55014-1:2021

- EN IEC 55014-2:2021

- EN IEC 61000-3-2:2019+A1:2021

- EN 61000-3-3:2013+A1:2019+A2:2021

6. Responsabile della documentazione: **EC REP SERVICES SL**

Calle Gran Via 49, 7 Dch. Madrid 28013 Spain

Altre direttive CE utilizzate: - *Direttiva EMC 2014/30/UE*

- *Direttiva RoHS 2011/65/UE*

7. Data /Nome/luogo/ Firma autorizzata:

2024/07/25

李胜男

Zhejiang, Wuyi

8. Titolo del Sinatorio:

*Direttore Qualità*

浙江博来工具有限公司  
ZHEJIANG BURLEY TOOLS CO.,LTD.

Li Shengnan

# MAXXT

## CONTACT US

---

In Other Countries  
E-mail: [service@maxxt-tech.com](mailto:service@maxxt-tech.com)  
[www.maxxt-tech.com](http://www.maxxt-tech.com)



MAXXT-TECH



MAXXT-TECH



MAXXT-TECH



MAXXT-TECH