

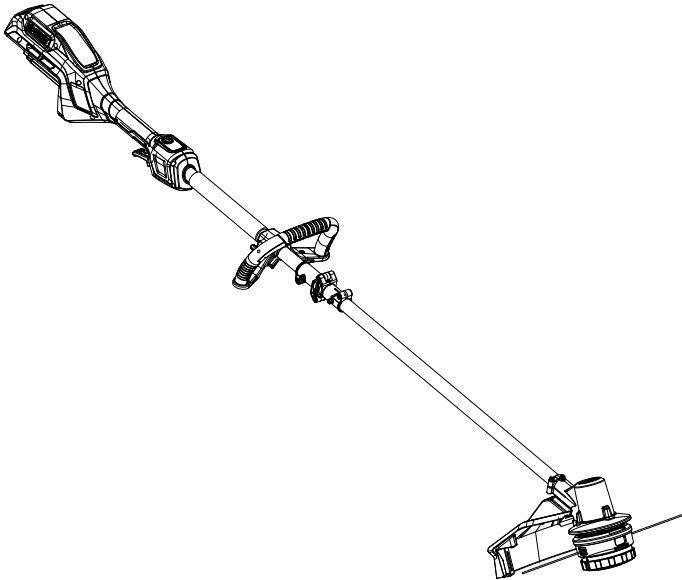

CORDLESS STRING TRIMMER



CAUTION: Before using this tool, please read this manual completely, and follow all operating safety measures.

- SAFETY
- ASSEMBLY
- OPERATION
- MAINTENANCE
- WARRANTY









YAT USA INC. 10506 Bryton Corporate Center Dr, #500 Huntersville, NC 28078
For customer support, please call 1-800-261-3981 or email us at senix.support@yatusa.com













TABLE OF CONTENTS

SAFETY & INTERNATIONAL SYMBOLS.....2
 SAFETY INSTRUCTIONS.....3
 KNOW YOUR UNIT.....8
 SPECIFICATIONS.....9
 ASSEMBLY.....9
 OPERATION.....14
 MAINTENANCE.....17
 TROUBLESHOOTING.....19
 WARRANTY.....20

SAFETY & INTERNATIONAL SYMBOLS

The following table depicts and describes safety symbols that may appear on this product. Read, understand and follow all instructions on the machine before attempting to assemble and operate.

-  Caution / Warning.
-  To reduce the risk of injury, user must read instruction manual.
-  Wear eye protection.
-  Wear hearing protection.
-  Wear a dust mask.
-  Do not use in rain or wet conditions.
-  Wear sturdy, non-slip footwear.
-  Wear protective gloves.
-  WARNING - Beware of thrown objects.
-  WARNING - The distance between the machine and bystanders shall be at least 15m (50 ft).

-  Do not use metal blades.
-  Beware of blade thrust.
-  Do not dispose of battery packs in rivers or immerse in water.
-  Do not dispose of battery packs in fire. They will explode and cause injury.
-  Keep bystanders a safe distance away from the work area.
-  Indoor use only. Only use battery charger indoors.
-  WARNING - Disconnect battery before maintenance.
-  Max rotation speed.
-  16" (40.6cm).
-  Mexican Certification Mark.
-  NYCE
-  Complies with UL standards.

SAFETY INSTRUCTIONS

GENERAL POWER TOOL SAFETY WARNINGS



WARNING!

Read all safety warnings, instructions, illustrations and specifications provided with this power tool. Failure to follow all instructions listed below may result in electric shock, fire and/or serious injury.

Save all warnings and instructions for future reference.

The term "power tool" in the warnings refers to your mains-operated (corded) power tool or battery-operated (cordless) power tool.

1) Work area safety

- a. **Keep work area clean and well lit.** Cluttered or dark areas invite accidents.
- b. **Do not operate power tools in explosive atmospheres, such as in the presence of flammable liquids, gases or dust.** Power tools create sparks which may ignite the dust or fumes.
- c. **Keep children and bystanders away while operating a power tool.** Distractions can cause you to lose control.

2) Electrical safety

- a. **Power tool plugs must match the outlet. Never modify the plug in any way. Do not use any adapter plugs with earthed (grounded) power tools.** Unmodified plugs and matching outlets will reduce risk of electric shock.
- b. **Avoid body contact with earthed or grounded surfaces, such as pipes, radiators, ranges and refrigerators.** There is an increased risk of electric shock if your body is earthed or grounded.
- c. **Do not expose power tools to rain or wet conditions.** Water entering a power tool will increase the risk of electric shock.
- d. **Do not abuse the cord. Never use the cord for carrying, pulling or unplugging the power tool. Keep cord away from heat, oil, sharp edges or moving parts.** Damaged or entangled cords increase the risk of electric shock.
- e. **When operating a power tool outdoors, use an extension cord suitable for outdoor use.** Use of a cord suitable for

outdoor use reduces the risk of electric shock.

- f. **If operating a power tool in a damp location is unavoidable, use a residual current device (RCD) protected supply.** Use of an RCD reduces the risk of electric shock.
- #### 3) Personal safety
- a. **Stay alert, watch what you are doing and use common sense when operating a power tool. Do not use a power tool while you are tired or under the influence of drugs, alcohol or medication.** A moment of inattention while operating power tools may result in serious personal injury.
 - b. **Use personal protective equipment. Always wear eye protection.** Protective equipment such as a dust mask, non-skid safety shoes, hard hat or hearing protection used for appropriate conditions will reduce personal injuries.
 - c. **Prevent unintentional starting. Ensure the switch is in the off-position before connecting to power source and/or battery pack, picking up or carrying the tool.** Carrying power tools with your finger on the switch or energising power tools that have the switch on invites accidents.
 - d. **Remove any adjusting key or wrench before turning the power tool on.** A wrench or a key left attached to a rotating part of the power tool may result in personal injury.
 - e. **Do not overreach. Keep proper footing and balance at all times.** This enables better control of the power tool in unexpected situations.
 - f. **Dress properly. Do not wear loose clothing or jewellery. Keep your hair and clothing away from moving parts.** Loose clothes, jewellery or long hair can be caught in moving parts.
 - g. **If devices are provided for the connection of dust extraction and collection facilities, ensure these are connected and properly used.** Use of dust collection can reduce dust-related hazards.
 - h. **Do not let familiarity gained from frequent use of tools allow you to become complacent and ignore tool safety principles.** A careless action can cause severe injury within a fraction of a second.

4) Power tool use and care

- a. **Do not force the power tool. Use the correct power tool for your application.**
The correct power tool will do the job better and safer at the rate for which it was designed.
 - b. **Do not use the power tool if the switch does not turn it on and off. Any power tool that cannot be controlled with the switch is dangerous and must be repaired.**
 - c. **Disconnect the plug from the power source and/or remove the battery pack, if detachable, from the power tool before making any adjustments, changing accessories, or storing power tools.** *Such preventive safety measures reduce the risk of starting the power tool accidentally.*
 - d. **Store idle power tools out of the reach of children and do not allow persons unfamiliar with the power tool or these instructions to operate the power tool.** *Power tools are dangerous in the hands of untrained users.*
 - e. **Maintain power tools and accessories. Check for misalignment or binding of moving parts, breakage of parts and any other condition that may affect the power tool's operation. If damaged, have the power tool repaired before use.** *Many accidents are caused by poorly maintained power tools.*
 - f. **Keep cutting tools sharp and clean.** *Properly maintained cutting tools with sharp cutting edges are less likely to bind and are easier to control.*
 - g. **Use the power tool, accessories and tool bits etc. in accordance with these instructions, taking into account the working conditions and the work to be performed.** *Use of the power tool for operations different from those intended could result in a hazardous situation.*
 - h. **Keep handles and grasping surfaces dry, clean and free from oil and grease.** *Slippery handles and grasping surfaces do not allow for safe handling and control of the tool in unexpected situations.*
- 5) Battery Tool Use And Care**
- a. **Use power only with the charger specified by the manufacturer.** *A charger that is suitable for one type of battery pack may create a risk of fire when used with another battery pack.*
 - b. **Use power tools only with specifically designated battery packs.** *Use of any other battery packs may create a risk of injury and fire.*
- c. **When battery pack is not in use, keep it away from other metal objects, like paper clips, coins, keys, nails, screws or other small metal objects, that can make a connection from one terminal to another.** *Shorting the battery terminals together may cause burns or a fire.*
 - d. **Under abusive conditions, liquid may be ejected from the battery; avoid contact.** *If contact accidentally occurs, flush with water. If liquid contacts eyes, additionally seek medical help. Liquid ejected from the battery may cause irritation or burns.*
 - e. **Do not use a battery pack or tool that is damaged or modified.** *Damaged or modified batteries may exhibit unpredictable behaviour resulting in fire, explosion or risk of injury.*
 - f. **Do not expose a battery pack or tool to fire or excessive temperature.** *Exposure to fire or temperature above 130 °C may cause explosion.*
 - g. **Follow all charging instructions and do not charge the battery pack or tool outside the temperature range specified in the instructions.** *Charging improperly or at temperatures outside the specified range may damage the battery and increase the risk of fire.*
- 6) Service**
- a. **Have your power tool serviced by a qualified repair person using only identical replacement parts.** *This will ensure that the safety of the power tool is maintained.*
 - b. **Never service damaged battery packs.** *Service of battery packs should only be performed by the manufacturer or authorized service providers.*



WARNING!

Use only with SENIX X6 battery: B30X6/
B40X6/B60X6/B80X6
And chargers: CHX6-L/CHQX6/ CHQX6-M/
CHDX6-M.

GRASS TRIMMER, BRUSH CUTTER AND BRUSH SAW SAFETY WARNINGS

- a. Do not use the machine in bad weather conditions, especially when there is a risk of lightning. This decreases the risk of

- being struck by lightning.
- b. Thoroughly inspect the area for wildlife where the machine is to be used. Wildlife may be injured by the machine during operation.
 - c. Thoroughly inspect the area where the machine is to be used and remove all stones, sticks, wires, bones, and other foreign objects. Throwing objects can cause personal injury.
 - d. Before using the machine, always visually inspect to see that the cutter or blade and the cutter or blade assembly are not damaged. Damaged parts increase the risk of injury.
 - e. Follow instructions for changing accessories. Improperly tightened blade securing nuts or bolts may either damage the blade or result in it becoming detached.
 - f. Wear eye, ear, head and hand protection. Adequate protective equipment will reduce personal injury by flying debris or accidental contact with the cutting line or blade.
 - g. While operating the machine, always wear non-slip and protective footwear. Do not operate the machine when bare foot or wearing open sandals. This reduces the chance of injury to the feet from contact with the moving blade.
 - h. While operating the machine, always wear long trousers. Exposed skin increases the likelihood of injury from thrown objects.
 - i. Keep bystanders away while operating the machine. Thrown debris can result in serious personal injury.
 - j. Always use two hands when operating the machine. Hold the machine with both hands to avoid loss of control.
 - k. Hold the machine by insulated gripping surfaces only, because the cutting line or blade may contact hidden wiring or its own cord. Cutting line or blades contacting a "live" wire may make exposed metal parts of the machine "live" and could give the operator an electric shock.
 - l. Always keep proper footing and operate the machine only when standing on the ground. Slippery or unstable surfaces may cause a loss of balance or control of the machine.
 - m. Do not operate the machine on excessively steep slopes. This reduces the risk of loss of control, slipping and falling which may result in personal injury.
 - n. When working on slopes, always be sure of your footing, always work across the face of slopes, never up or down and exercise extreme caution when changing direction. This reduces the risk of loss of control, slipping and falling which may result in personal injury.
 - o. Keep all parts of the body away from the cutting line or blade when the machine is operating. Before you start the machine, make sure the cutting line or blade is not contacting anything. A moment of inattention while operating the machine may result in injury to yourself or others.
 - p. Do not operate the machine above waist height. This helps prevent unintended cutter or blade contact and enables better control of the machine in unexpected situations.
 - q. Maintain control of the machine and do not touch blades and other hazardous moving parts while they are still in motion. This reduces the risk of injury from moving parts.
 - r. Carry the machine with the machine switched off and away from your body. Proper handling of the machine will reduce the likelihood of accidental contact with the moving blade.
 - s. Only use replacement cutting lines, cutting heads and blades specified by the manufacturer. Incorrect replacement parts may increase the risk of breakage and injury.
 - t. When clearing jammed material or servicing the machine, make sure the switch is off and the battery pack is removed. Unexpected starting of the machine while clearing jammed material or servicing may result in serious personal injury.

SAFETY WARNINGS FOR BRUSH CUTTER & GRASS TRIMMER

IMPORTANT READ CAREFULLY BEFORE USE KEEP FOR FUTURE REFERENCE

1) Training

- a. Read the instructions carefully. Be familiar with the controls and the correct use of the machine. Please use the machine properly; any unintended use may cause a danger to people.
- b. Never allow children, persons with reduced physical, sensory or mental capabilities or lack of experience and knowledge or people unfamiliar with these instructions to use the machine. Local regulations can restrict the age of the operator.
- c. Keep in mind that the operator or user is responsible for accidents or hazards occurring to other people or their property.
- d. National regulations may restrict the use of the machine.
- e. Keep other people including children, animals and bystanders outside the 15-meter hazard zone. Stop the machine immediately if you are approached.

2) Preparation

- a. While operating the machine always wear substantial footwear and long trousers. Do not operate the machine when barefoot or wearing open sandals. Avoid wearing clothing that is loose fitting or that has hanging cords or ties.
- b. Always inspect the tool before use, and after dropping or other impacts, check for sign of wear or damage and repair as necessary, especially the parts of the cutting head.
- c. Never operate the machine while people, especially children, or pets are nearby.
- d. Never operate the machine with damaged guards or shields or without guards or shields in place.
- e. When wearing a harness, no other wearable interferes with the release and removal of the harness. Do not simultaneously wear multiple belt harnesses or multiple shoulder harnesses.

3) Operation

- a. Avoid using the machine in bad weather conditions especially when there is a risk of lightning.
- b. Use the machine only in daylight or good artificial light.
- c. Switch on the motor only when the hands and feet are away from the cutting means.
- d. Always disconnect the machine from the power supply (i.e. remove the plug from the mains, remove the disabling device or removable battery). Make sure that cutting means have come to a complete stop.
 - Whenever the machine is left unattended;
 - Before clearing a blockage;
 - Before checking, cleaning or working on the machine;
 - After striking a foreign object;
 - Whenever the machine starts vibrating abnormally.
- e. Take care against injury to feet and hands from the cutting means.
- f. Always ensure that the ventilation openings are kept clear of debris.
- g. Keep proper balance and footing at all times. Do not overreach. Always be sure of your footing on slopes and walk, never run.
- h. If the machine breaks down, stop the machine and remove the plug from the socket. It must be repaired by the manufacturer or their service agent in order to avoid a hazard.
- i. The residual risks like noise, vibration, electromagnetic field, etc. remain despite the inherent safe design measures, safeguarding and complementary protective measures adopted.
- j. Secure the machine during transport to prevent damage or injury.
- k. Never operate the machine if you are tired, ill or under influence of alcohol, drugs and medicine.
- l. Avoid accidental starting. Keep your hands and fingers away from the switch lever while connecting extension leads or carrying the machine when connected to the supply. Keep hands and feet away from the cutting parts at all times and especially when switching on the motor.
- m. Keep the cutting head below waist level. Always cut from left to right so that debris is thrown away from you.
- n. Maintain a correct working posture. The operator must take a break and change working position after working for a long period. Keep a firm footing and balance

during operation; the harness must be used if it is provided.

- o. Never replace the non-metallic cutting means with metallic cutting means.

4) Recommendation

- a. Avoid using the machine in bad weather conditions especially when there is a risk of lightning.

EMERGENCY

Familiarise yourself with the use of this product by means of this instruction manual. Memorise the safety directions and follow them to the letter. This will help to prevent risks and hazards.

1. Always be alert when using this product, so that you can recognise and handle risks early. Fast intervention can prevent serious injury and damage to property.
2. Switch off and disconnect from the power supply if there are malfunctions. Have the product checked by a qualified professional and repaired, if necessary, before you operate it again.

RESIDUAL RISKS

Even if you are operating this product in accordance with all the safety requirements, potential risks of injury and damage remain. The following dangers can arise in connection with the structure and design of this product:

1. Health defects resulting from vibration emission if the product is being used over long periods of time or not adequately managed and properly maintained.
2. Injuries and damage to property due to broken cutting attachments or the sudden impact of hidden objects during use.
3. Danger of injury and property damage caused by flying objects.
4. Prolonged use of this product expose the operator to vibrations and may produce 'whitefinger' disease. In order to reduce the risk, please wear gloves and keep your hands warm. If any of the 'whitefinger' symptoms appear, seek medical advice immediately. 'Whitefinger' symptoms include: numbness, loss of feeling, tingling, pricking, pain, loss of strength, changes in skin colour or condition. These

symptoms normally appear in the fingers, hands or wrists. The risk increases at low temperatures.



WARNING!

This product produces an electromagnetic field during operation! This field may under some circumstances interfere with active or passive medical implants! To reduce the risk of serious or fatal injury, we recommend persons with medical implants to consult their doctor and the medical implant manufacturer before operating this product!

SAVE THIS INSTRUCTIONS

INTENDED USE

This machine is used to cut grass, light weeds, and other similar vegetation at or around ground level. The cutting plane must be approximately parallel to the ground surface. You cannot use the machine to cut or chop hedges, shrubs, bushes, flowers and compost.

KNOW YOUR UNIT

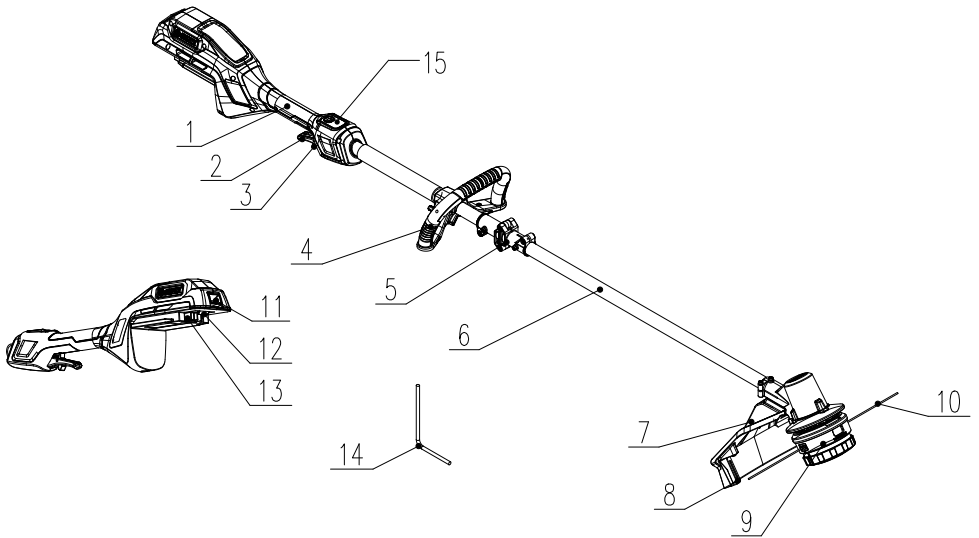

APPLICATIONS

Model: GTX6-M

As a String Trimmer:

Cutting grass, light weeds, and other similar vegetation at or around ground level.

1	Rear handle
2	Trigger
3	Safety Switch
4	Front-Assist Handle
5	Coupler
6	Tube
7	Guard
8	Cutting Blade
9	Trimmer Head
10	Cutting Line

11	Battery-Release Button
12	Latch
13	Electric Contacts
14	Inner Plum Wrench
15	Control Panel

SPECIFICATIONS

Model	GTX6-M
Input Voltage	56 V \Rightarrow (60 V Max*)
Rated Output Power	600 W
No-Load Speed	5 000 RPM (ECO) 6 000 RPM (MAX)
Cutting Capacity	16" (40.6 cm)
Cutting Line Type	0.095 " Nylon Twist Line
Line Length	13.1 ft
Feeding System	Bump Feed
Recommended Operating Temperature	32°F -104°F (0°C-40°C)
Recommended Storage Temperature	-4°F-158°F (-20°C-70°C)
Weight (Tool Only)	7.5 lbs

*60V Max battery, maximum initial battery voltage (measured without a workload) is 60V. The nominal voltage is 56V.

ASSEMBLY

1. Unpack all parts and lay them on a flat, stable surface:
2. Remove all packing materials and shipping devices, if applicable.
3. The scope of delivery varies depending on the country and purchased variant.
Model GTX6-M
 - Cordless String Trimmer x1
 - Guard x1
 - Front-Assist Handle x1
 - Inner Plum Wrench x1
 - Cutting Line x1
 - Screw x1
 - Instruction Manual x1
4. If you find that parts are missing or show damage do not use the product but contact your dealer. Using an incomplete or

damaged product represents a hazard to people and property.

5. Ensure that you have all the accessories and tools needed for assembly and operation. This also includes suitable personal protective equipment.



WARNING!



Wear protective gloves for this assembly work and always lay the product on a flat and stable surface while assembling.



Follow the assembly instructions step-by-step and use the pictures provided as a visual guide to easily assemble the product!

Do not insert the battery pack before the power tool is completely assembled or adjusted!

PRE-INSTALLING

1. Turn the tube straight.

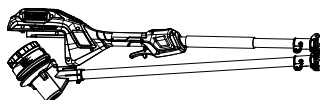

Fig. 1



WARNING!

Do not squeeze the connecting wire during rotation.

2. Tighten the two screws at the coupler.

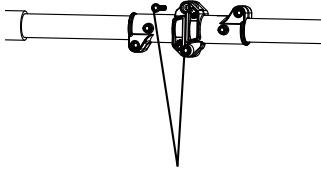

Fig. 2



Fig. 3



NOTE:

One of the screws is pre-assembled at the coupler.

INSTALLING GUARD



WARNING!

Always wear gloves when mounting or replacing the guard. Take care of the blade on the guard and protect your hand from cutting.



WARNING!

To prevent accidental starting that could cause serious personal injury, always remove the battery pack from the tool when installing the guard.



WARNING!

Never operate the tool without the guard firmly in place. The guard must always be on the tool to protect the user! When the guard is secured, never attempt to remove or

adjust the guard, if a replacement is needed, it should be performed by a qualified service technician.

Guard

Reduces the risk of injury from foreign objects flung backwards toward the operator and from contact with the cutting attachment.

1. Push the guard to the end in the direction shown.

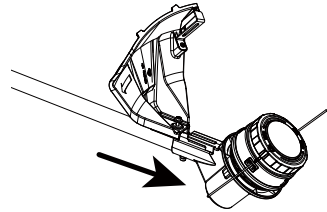
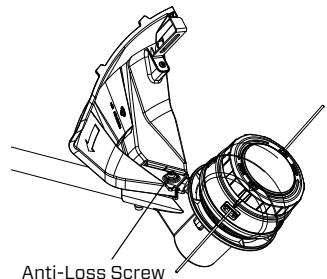

Fig. 4

2. Align the anti-loss screw, which is pre-assembled on the guard, with the screw hole in the housing. Then tighten the anti-loss screw.



Anti-Loss Screw

Fig. 5

INSTALLING HANDLE



WARNING!

To prevent accidental starting that could cause serious personal injury, always remove the battery pack from the tool when installing or adjusting the front-assist handle.



WARNING!

The tool can not be used without the front-assist handle securely fixed.

1. Push the front-assist handle onto the tube.

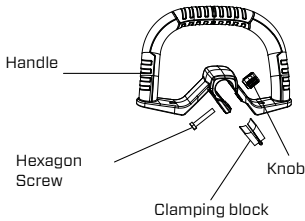

Fig. 6

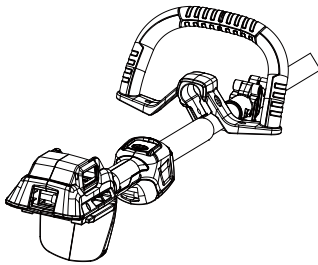

Fig. 7

2. Push the clamping block along the tube into the handle slot, mount the hexagon screw, and clamp them with the knob.

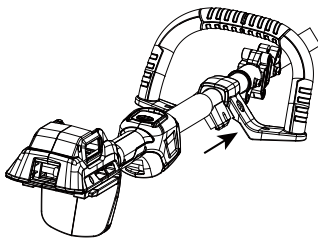

Fig. 8

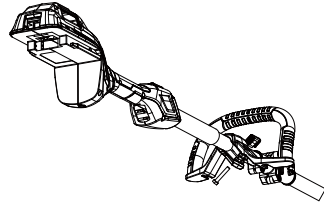

Fig. 9

3. The front-assist handle can be adjusted by loosening the knob to make sure your front arm is straight when using the trimmer and then tighten the knob.

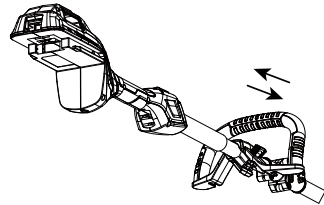

Fig. 10

TRIMMER HEAD REPLACEMENT

Trimmer head

Stores the cutting line and releases the cutting line when the head is lightly tapped on firm ground during operation.

1. Insert the inner plum wrench into the hole on the shield. Then slowly turn the trimmer head until the wrench is inserted into the blade.

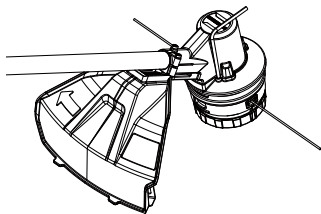

Fig. 11

2. Turn the trimmer head counterclockwise to remove the trimmer head.

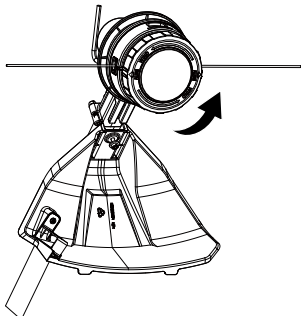

Fig. 12

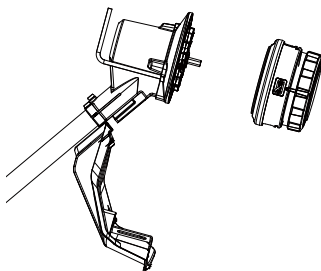

Fig. 13

3. Replace with a new trimmer head and install it in Step 1. Then turn the trimmer head clockwise until it is completely secured.

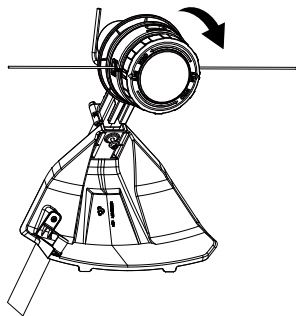

Fig. 14

REMOVING EXCESS LINE

1. Press the two release-buttons and remove the lower cover assembly of the trimmer head by pulling it straight out.

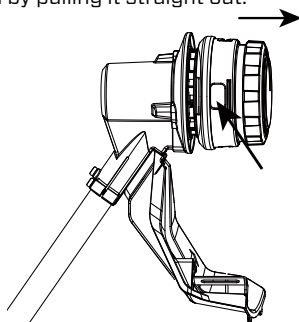

Fig. 15

2. Take the spool out of the trimmer head assembly.
3. Remove the cutting line from the spool.

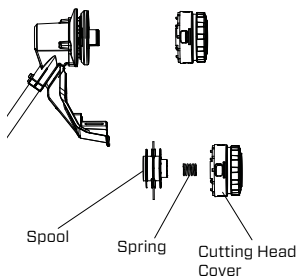

Fig. 16

4. Put spool back in place. Align the snap holes with the release-buttons to install the trimmer head assembly.

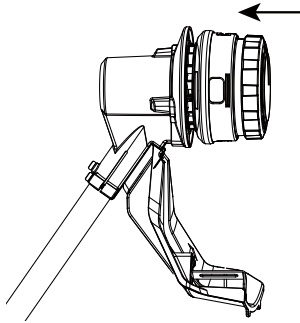

Fig. 17

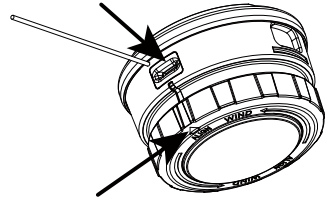

Fig. 18

4. Rotate the end cap in the direction of the long arrow to screw the line into the trimmer head.

LINE REPLACEMENT



WARNING!

Always use the recommended nylon cutting line with a diameter that does not exceed 2.4 mm. Using line other than that specified may cause the line trimmer to overheat or become damaged.



WARNING!

Never use metal-reinforced line, wire, or rope, etc. These can break off and become dangerous projectiles.



NOTE:

The installation of cutting line is available in two types. You can choose to install the cutting line with or without removing the whole trimmer head.



NOTE:

The spool is installed with a specific orientation. Rotate it slightly to make sure it snaps in place.

1. Align the small arrow on the end cap with the eyelet.
2. Cut one piece of cutting line (4m) long. Insert the line into the eyelet and push the line until the end of the line comes out of the opposite eyelet.
3. Pull the line from the other side until equal lengths of the line appear on both sides of the trimmer head.

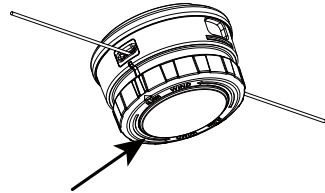

Fig. 19



NOTE:

Watch the remaining line length carefully. Make sure the length of the line is about 10cm on each side.

INSTALLING/REMOVING BATTERY PACK

To install:

Align the battery ribs with the mounting slots and press the battery pack down until you hear a “click”.

OPERATION



WARNING!

Always wear enough protective equipments to reduce the risk of injury when operating this unit. Keep all parts of your body away from the cutting attachment and hot surfaces.



WARNING!

Dress properly to reduce the risk of injury when operating this tool. Do not wear loose clothing or jewelry. Wear eye and ear/hearing protection. Wear heavy duty, long trousers, boots and gloves. Do not wear short trousers, sandals or go barefoot.

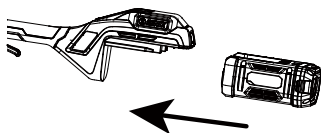

Fig. 20

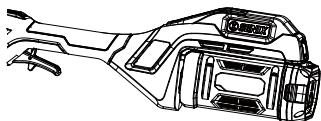

Fig. 21

To remove:

Depress the battery-release button and pull the battery pack out.

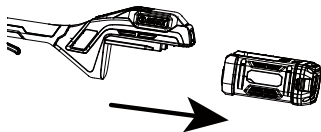

Fig. 22



NOTE:

Refer to the manuals for the charger and battery pack for more details about how the charger to charge the battery pack and other information regarding to the charger and battery pack.

HOLDING THE STRING TRIMMER

Before operating, hold the trimmer with both hands, one hand on the rear handle and the other on the front-assist handle which shall be straight. Then check for balanced footing and a proper cutting distance.



NOTE:

The trimmer head is parallel to the ground at a proper cutting distance without the operator bending over.

SWITCHING ON/OFF

Safety switch

Helps to prevent accidental or unauthorized activating of the trigger. It must be depressed before the trigger can be activated.

Trigger

Turns the string trimmer On and Off.

1. To start, push the safety switch forward then depress the trigger. You can choose to press ECO button to switch to economy mode.
2. To stop, release the trigger.

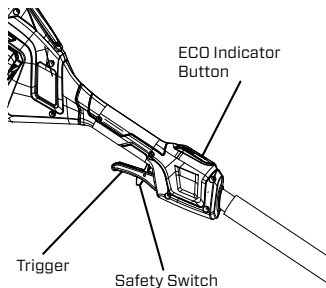

Fig. 23



WARNING!

Always remove the battery pack from the string trimmer during work breaks and after finishing work.

THE CONTROL PANEL

BATTERY PACK POWER DISPLAY:

When the string trimmer is switched on/off, the battery pack power display will keep lighting for 5 seconds. When the battery pack is low voltage, the power display will flash.

ECO INDICATOR:

Press the ECO indicator button and the indicator is on. If the trigger is not activated, the indicator will go out after keeping lighting for 5 seconds. If the trigger is activated, the indicator will keep lighting till the trigger is turned off.

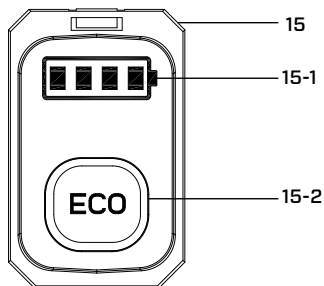

Fig. 24

15	Control panel
15-1	Battery pack power display
15-2	ECO indicator

USING THE STRING TRIMMER



WARNING!

To avoid serious personal injury, wear goggles or safety glasses at all times when operating this unit. Wear a face mask or dust mask in dusty locations.



WARNING!

Do not use any attachments or accessories not recommended by the manufacturer of this product. The use of attachments or accessories not recommended can result in serious personal injury.



WARNING!

Keep hands and feet away from the cutting area.

Clear the area to be cut before each use. Remove all objects, such as rocks, broken glass, nails, wire, or line, that can be thrown or become entangled in the cutting attachment. Clear the area of children, bystanders, and pets. At a minimum, keep all children, bystanders and pets at least 15m away; there still may be risk to bystanders from thrown objects. Bystanders should be encouraged to wear eye protection. If you are approached, stop the motor and cutting attachment immediately.

Before each use, check for damage/worn parts.

Check the bump head, guard and front-assist handle and replace the parts that are cracked, warped, bent, or damaged in any way.

The line-cutting blade on the edge of the

guard can dull over time. It is recommended that you periodically sharpen it with a file or replace it with a new blade.



WARNING!

Always wear gloves when mounting the guard or servicing the blade. Take care of the blade on the guard and protect your hand from cutting.



WARNING!

Always stop and inspect the machine for damage upon striking a hard object or if there appears to be excessive vibration.



WARNING!

Always turn off the tool and remove the battery pack when a blockage occurs.

After each use, clean the trimmer.



WARNING!

Obstructions in the vents will prevent the air from flowing into the motor housing and result in overheating or damaged of the motor.

Use only mild soap and a damp cloth to clean the tool. Never let any liquid get inside the tool; never immerse any part of the tool into a liquid.

- Keep air vents in the motor housing from debris at all times.



WARNING!

When clearing a blockage, always stop the trimmer, remove the battery, and remove the grass from the motor shaft and trimmer head.



WARNING!

Never use water for cleaning your trimmer. Avoid using solvents when cleaning plastic parts. Most plastics are susceptible to damage from various types of commercial solvents. Use clean cloths to remove dirt, dust, oil, grease, etc.

TIPS FOR BEST TRIMMING RESULTS

- The correct angle for the cutting attachment is parallel to the ground.
- Do not force the trimmer. Allow the very tip of the line to do the cutting (especially along walls). Cutting with more than the tip will reduce cutting efficiency and may overload the motor.
- The cutting height is determined by the distance of the cutting line from the lawn surface.
- Grass over 20cm should be cut by working progressively from top to the bottom in small increments to avoid premature line wear or motor drag.
- Slowly move the trimmer into and out of the area being cut, maintaining the cutting head position at the desired cutting height. This movement can be either a forward-backward motion or a side-to-side motion. Cutting shorter lengths produces best results.
- Trim only when grass and weeds are dry.
- Wire and picket fences can cause extra line wear or breakage. Stone and brick walls, curbs, and wood may wear line rapidly.
- Avoid trees and shrubs. Tree bark, wood moldings, siding, and fence posts can easily be damaged by the line.

MAINTENANCE



WARNING!

Remove and pull out the battery pack before maintenance! Wear protective gloves! Maintain this product regularly and carefully! If the product is improperly maintained, it may fail at its intended task, which may produce fatal consequences.



WARNING!

To prevent any danger or defects, user should check and maintain every part of the machine before use and after dropping or other impacts. Improper maintenance can be harmful to you.



WARNING!

Wear protective clothing and observe all safety instructions to prevent serious personal injury.

1. Keep the product clean. Remove debris from it after each use and before storage.
2. Regular and proper cleaning will help ensure safe use and prolong the life of the product.
3. Inspect the product before each use for worn and damaged parts. Do not operate it if you find broken and worn parts.



WARNING!

Only perform repairs and maintenance work according to these instructions!

MAINTENANCE OF BATTERY PACK

1. If the battery is empty and the product is switched off automatically, do not continue to press the switch trigger.
2. Charging the battery only after the battery pack is cooled down.
3. Charging the battery completely if the product will not be used for long time.
4. Charging the battery at least every 6 months to maintain the optimal capacity.

During the maintenance, users should take care of their safety. Always wear eye, hearing,

hand, foot and body protection to reduce the risk of injury when operating this unit. And check the unit that it can work normally after the maintenance. If any deterioration occurs, follow the maintenance according to this instruction!

CLEANING



WARNING!

Always switch the product off, remove and pull out the battery pack from the product and let the product cool down before performing inspection, maintenance and cleaning work!

1. Use a small brush to clean the outside of the unit. Do not use strong detergents. Household cleaners that contain aromatic oils such as pine and lemon, and solvents such as kerosene, can damage plastic. Wipe off any moisture with a soft cloth.
2. Inspect the product before and after each use for worn and damaged parts. Do not operate it if you find worn and damaged parts.



NOTE:

If the trimmer head is blocked by foreign objects during the operating, stop the product, wait for the trimmer head stops entirely, remove the foreign objects and clean the cutting blade.



WARNING!

Only perform repairs and maintenance work according to these instructions!

TRANSPORTATION

1. Clean the product as described above.
2. Always carry the product by its handle.
3. Protect the product from any heavy impact or strong vibrations which may occur during transportation in vehicles.
4. Secure the product to prevent it from slipping or falling over, damage or injury.

STORAGE

1. Clean the product as described above.
2. Store the product and its accessories in a

- dark, dry, frost-free, well-ventilated place.
3. Always store the product in a place that is inaccessible to children.
 4. We recommend using the original package for wstorage or covering the product with a suitable cloth or enclosure to protect it against dust.



WARNING!

Installation, operation, or maintenance of the supported product should be carried out only be skilled persons.

DISPOSAL

Waste product should not be disposed of with household waste. Please recycle where facilities exist. Check with your local authority or retailer for recycling advice. Users should clean up dust generated during operation to protect environment.



Electrical products should not be discarded with household products. Used electrical products must be collected separately and disposed of at collection points provided for this purpose. Talk with your local authorities or dealer for advice on recycling.

TROUBLESHOOTING

Suspected malfunctions are often due to causes that the users can fix themselves. Therefore, check the product using this section. In most cases the problem can be solved quickly.

Problem	Possible Cause	Solution
Product does not start	Battery pack not properly attached	Attach properly
	Battery pack capacity too low	Remove and charge battery pack
	Battery pack damaged	Check by a specialist electrician
	Safety switch or trigger not set on ON position.	Refer to chapter "SWITCHING ON/OFF"
Product does not reach full power	Battery pack capacity too low	Charge battery pack
	Air vents are blocked	Clean the air vents
Result is unsatisfactory	Cutting attachment is worn	Replace with a new one
The line-cutting blade is not cutting the line.	The line-cutting blade on the edge of the guard has become dull.	Sharpen the line-cutting blade with a file or replace it with a new blade.
During line replacement, the line can't be loaded into the trimmer head properly	The line is not correctly inserted into the mounting hole in the eyelet.	Refer to chapter "LINE REPLACEMENT"
Cutting line can no longer be fed	Line inside the spool entangle	Inspect the spool, rewind if necessary
	Spool empty	Refill line spool

WARRANTY

SENIX TOOLS LIMITED WARRANTY

FOR FIVE YEARS from the date of original purchase this product is warranted against defects in material or workmanship. **WITH PROOF OF ORIGINAL PURCHASE** a defective product will receive free repair. If the product cannot be repaired it will be replaced free of charge.

For details to obtain warranty coverage, visit senixtools.com, email senix.support@yatusa.com or call **1-800-261-3981**.

- This warranty does not cover repairs necessary due to product accident or abuse, or failure to operate or maintain the product according to all supplied instructions.
- This warranty does not cover an included battery pack or charger, which offer three-year, replacement-only coverage. See battery pack or charger instruction manuals for complete warranty details.
- This warranty does not cover expendable items that can wear out from normal use within the warranty period, including but not limited to drill bits, cutting blades and trimmer spool or line.
- This warranty does not apply to damage resulting from repairs to the product made or attempted by other than SENIX authorized agents.
- This warranty does not cover the cost of mailing or transporting the power tool to receive warranty coverage.
- The warranty is void if the product has been used for commercial, professional, or rental service purposes.
- The warranty applies to the original retail purchaser and is not transferable.
- Proof of purchase is required to obtain warranty coverage.

THIS WARRANTY IS GIVEN IN LIEU OF ALL OTHERS, INCLUDING THE IMPLIED WARRANTY OF MERCHANTABILITY AND FITNESS FOR A PARTICULAR PURPOSE, AND EXCLUDES ALL INCIDENTAL OR CONSEQUENTIAL DAMAGE. Some states do not allow limitations on how long an implied warranty lasts or the exclusion or limitation of incidental or consequential damages, so these limitations may not apply to you. This warranty gives you specific legal rights and you may have other rights which vary in certain states or provinces.

NOTE: Battery pack warranty voided if the battery pack is tampered with in any way. SENIX is not responsible for any injury caused by tampering and may prosecute warranty fraud to the fullest extent permitted by law.

60-DAY MONEY-BACK GUARANTEE. If for any reason within 60 days from the date of original purchase you are not completely satisfied with the performance of this SENIX product, you can return it with the original sales receipt for a full refund.

Latin America: This warranty does not apply to products sold in Latin America. For products sold in Latin America, see the country-specific warranty information contained in the packaging, call the retailer from which it was purchased, or visit the website for warranty information.

Free warning label replacement: If your warning labels become illegible or are missing, call **1-800-261-3981** for a free replacement.

REGISTER ONLINE - www.senixtools.com/pages/product-registration

Thank you for your purchase! Register your product now for:

Warranty Service: Registering your product will help you obtain more efficient warranty service in case of a problem with your product.

Confirmation of Ownership: In case of an insurance loss, such as fire, flood, or theft, your ownership registration will serve as proof of purchase.

For your safety: Registering your product will allow us to contact you in the unlikely event a safety notification is required under the Federal Consumer Safety Act.



YAT USA INC. 10506 Bryton Corporate Center Dr, #500 Huntersville, NC 28078
For customer support, please call **1-800-261-3981** or email us at senix.support@yatusa.com

Manual de instrucciones

Modelo:

GTX6-M



DESBROZADORA INALÁMBRICA

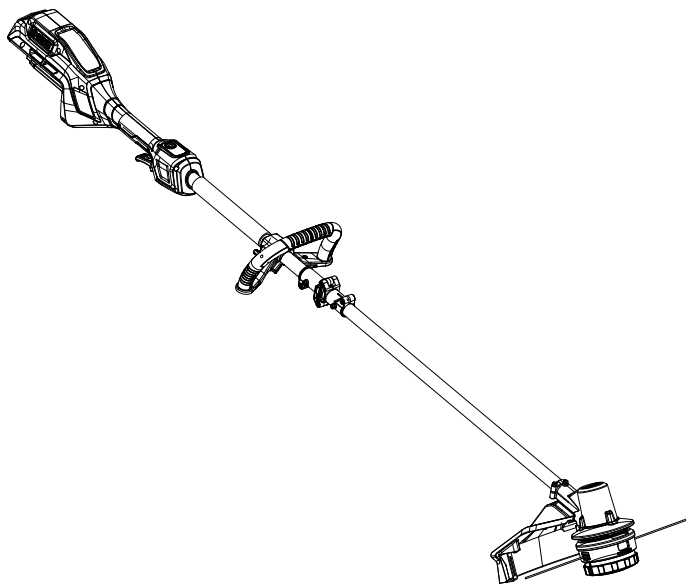

PRECAUCIÓN: Antes de utilizar esta herramienta, lea completamente este manual y siga todas las medidas de seguridad de funcionamiento.

- SEGURIDAD
- MONTAJE
- FUNCIONAMIENTO
- MANTENIMIENTO
- GARANTÍA

YAT USA INC. 10506 Bryton Corporate Center Dr, #500 Huntersville, NC 28078
Para atención al cliente, llame al **1-800-261-3981** o envíenos un correo electrónico a **senix.support@yatusa.com**.

ÍNDICE

SEGURIDAD Y SÍMBOLOS INTERNACIONALES.....	22
INSTRUCCIONES DE SEGURIDAD.....	23
CONOZCA SU UNIDAD.....	29
ESPECIFICACIONES.....	30
MONTAJE.....	30
FUNCIONAMIENTO.....	35
MANTENIMIENTO.....	38
SOLUCIÓN DE PROBLEMAS.....	40
GARANTÍA.....	41

SEGURIDAD Y SÍMBOLOS INTERNACIONALES

La siguiente tabla representa y describe los símbolos de seguridad que pueden aparecer en este producto. Lea, comprenda y siga todas las instrucciones de la máquina antes de intentar montarla y utilizarla.



Precaución / Advertencia.



Para reducir el riesgo de lesiones, el usuario debe leer el manual de instrucciones.



Lleve protección ocular.



Lleve protección auditiva.



Lleve una mascarilla antipolvo.



No utilice la máquina en condiciones de lluvia o humedad.



Lleve calzado resistente y antideslizante.



Lleve guantes protectores.



ADVERTENCIA - Tenga cuidado con los objetos arrojados.



ADVERTENCIA - La distancia entre la máquina y los transeúntes deberá ser de al menos 15 m.



No utilice cuchillas metálicas.



Tenga cuidado con el empuje de las cuchillas.



No tire las baterías a los ríos ni las sumerja en agua.



No tire las baterías al fuego. Explotarán y causarán lesiones.



Mantenga a los transeúntes a una distancia segura de la zona de trabajo.



Sólo uso en interiores. Utilice el cargador de baterías sólo en interiores.



ADVERTENCIA - Desconecte la batería antes de realizar el mantenimiento.



Velocidad máxima de rotación.



16" (40.6cm).



Marca mexicana de certificación.



Cumple con las normas UL.

INSTRUCCIONES DE SEGURIDAD

ADVERTENCIAS GENERALES DE SEGURIDAD DE LA HERRAMIENTA ELÉCTRICA



¡ATENCIÓN!

Lea todas las advertencias de seguridad, instrucciones, ilustraciones y especificaciones que se proporcionan con esta herramienta eléctrica. El incumplimiento de todas las instrucciones que se indican a continuación puede provocar una descarga eléctrica, un incendio y/o lesiones graves.

Guarde todas las advertencias e instrucciones para poder consultarlas en el futuro.

El término "herramienta eléctrica" que aparece en las advertencias se refiere a su herramienta eléctrica accionada por la red eléctrica (con cable) o herramienta eléctrica accionada por batería (sin cable).

1) Seguridad en el área de trabajo

- Mantenga el área de trabajo limpia y bien iluminada.** Las zonas desordenadas u oscuras invitan a los accidentes.
- No utilice herramientas eléctricas en atmósferas explosivas, como en presencia de líquidos, gases o polvo inflamables.** Las herramientas eléctricas crean chispas que pueden inflamar el polvo o los humos.
- Mantenga alejados a los niños y a otras personas mientras utiliza una herramienta eléctrica.** Las distracciones pueden hacerle perder el control.

2) Seguridad eléctrica

- Los enchufes de los herramienta eléctrica deben coincidir con la toma de corriente. No modifique nunca el enchufe de ninguna manera. No utilice enchufes adaptadores con herramientas eléctricas conectadas a tierra.** Las enchufes sin modificar y las tomas de corriente adecuadas reducirán el riesgo de

descarga eléctrica.

- Evite el contacto del cuerpo con superficies conectadas a tierra, como tuberías, radiadores, cocinas y frigoríficos.** Existe un mayor riesgo de descarga eléctrica si su cuerpo está conectado a tierra o masa.
- No exponga las herramientas eléctricas a la lluvia o a condiciones húmedas.** El agua que ingresa a una herramienta eléctrica aumentará el riesgo de descarga eléctrica.
- No abuse del cable. No utilice nunca el cable para transportar, tirar o desenchufar el herramienta eléctrica.** Mantenga el cable alejado del calor, el aceite, los bordes afilados o las piezas móviles. Los cables dañados o enredados aumentan el riesgo de descarga eléctrica.
- Cuando utilice una herramienta eléctrica en el exterior, utilice un cable alargador adecuado para uso en exteriores.** El uso de un cable adecuado para uso en exteriores reduce el riesgo de descarga eléctrica.
- Si es inevitable utilizar un herramienta eléctrica en un lugar húmedo, utilice un suministro protegido por un dispositivo de corriente residual (RCD).** El uso de un RCD reduce el riesgo de descarga eléctrica.

3) Seguridad personal

- Manténgase alerta, observe lo que está haciendo y utilice el sentido común cuando maneje una herramienta eléctrica. No utilice una herramienta eléctrica cuando esté cansado o bajo los efectos de drogas, alcohol o medicamentos.** Un momento de falta de atención mientras maneja herramientas eléctricas puede provocar lesiones personales graves.
- Utilice equipo de protección personal. Utilice siempre protección ocular.** Los equipos de protección como la mascarilla antipolvo, el calzado de seguridad antideslizante, el casco o la protección auditiva utilizados en las condiciones adecuadas reducirán las lesiones personales.
- Evite el arranque involuntario. Asegúrese de que el interruptor está en la posición de apagado antes de conectarlo a la fuente de alimentación y/o al paquete de baterías, de coger o de transportar la herramienta.** Transportar herramientas eléctricas con el dedo en el

- interruptor o activar herramientas eléctricas que tienen el interruptor encendido invita a los accidentes.*
- d. **Retire cualquier llave de ajuste o llave inglesa antes de encender la herramienta eléctrica.** *Si deja una llave inglesa o una llave de ajuste sujeta a una pieza giratoria de la herramienta eléctrica, puede sufrir lesiones personales.*
 - e. **No se exceda. Mantenga en todo momento el equilibrio y el equilibrio adecuados.** *Esto permite un mejor control de la herramienta eléctrica en situaciones inesperadas.*
 - f. **Vístase adecuadamente. No lleve ropa suelta ni joyas. Mantenga el pelo y la ropa alejados de las piezas móviles.**
 - g. **Si se suministran dispositivos para la conexión de instalaciones de extracción y colección de polvo, asegúrese que estén conectadas y que se usen correctamente.***El uso del colector de polvo puede reducir los peligros relacionados con el polvo.*
 - h. **No deje que la familiaridad adquirida con el uso frecuente de las herramientas le permita volverse complaciente e ignorar los principios de seguridad de las herramientas. La ropa suelta, las joyas o el pelo largo pueden quedar atrapados en las piezas móviles.***Una acción descuidada puede causar lesiones graves en una fracción de segundo.*

4) Uso y cuidado de la herramienta eléctrica

- a. **No fuerce la herramienta eléctrica. Utilice la herramienta eléctrica correcta para su aplicación.** *La herramienta eléctrica correcta realizará el trabajo mejor y de forma más segura al ritmo para el que fue diseñada.*
- b. **No utilice la herramienta eléctrica si el interruptor no la enciende y apaga.** *Cualquier herramienta eléctrica que no se pueda controlar con el interruptor es peligrosa y debe ser reparada.*
- c. **Desconecte el enchufe de la fuente de alimentación y/o retire el paquete de pilas, si es desmontable, de la herramienta eléctrica antes de realizar cualquier ajuste, cambiar accesorios o guardar la herramienta eléctrica.** *Estas medidas preventivas de seguridad reducen el riesgo de poner en marcha la herramienta eléctrica accidentalmente.*

- d. **Guarde las herramientas eléctricas inactivas fuera del alcance de los niños y no permita que las manejen personas que no estén familiarizadas con la herramienta eléctrica o con estas instrucciones.** *Las herramientas eléctricas son peligrosas en manos de usuarios sin formación.*
- e. **Realice el mantenimiento de las herramientas eléctricas y los accesorios. Compruebe si las piezas móviles están desalineadas o atascadas, si hay piezas rotas o cualquier otra condición que pueda afectar al funcionamiento de la herramienta eléctrica. Si está dañada, haga reparar la herramienta eléctrica antes de utilizarla.** *Muchos accidentes están causados por herramientas eléctricas mal mantenidas.*
- f. **Conserve limpias y afiladas las herramientas de corte.** *Las herramientas de corte con un mantenimiento adecuado son menos propensas a trabarse y son más fáciles de controlar.*
- g. **Utilice la herramienta eléctrica, los accesorios y las brocas, etc., de acuerdo con estas instrucciones, teniendo en cuenta las condiciones de trabajo y el trabajo a realizar.** *El uso de la herramienta eléctrica para operaciones distintas a las previstas podría provocar una situación peligrosa.*
- h. **Mantenga las empuñaduras y las superficies de agarre secas, limpias y sin aceite ni grasa.** *Las empuñaduras y superficies de agarre resbaladizas no permiten un manejo y control seguros de la herramienta en situaciones inesperadas.*

5) Uso y cuidado de la herramienta a batería

- a. **Recárguela sólo con el cargador especificado por el fabricante.** *Un cargador adecuado para un tipo de paquete de pilas puede crear riesgo de incendio si se utiliza con otro paquete de pilas.*
- b. **Utilice las herramientas eléctricas sólo con paquetes de pilas específicamente designados.** *El uso de cualquier otro tipo de pack de pilas puede crear riesgo de lesiones e incendio.*
- c. **Cuando el pack de pilas no esté en uso, manténgalo alejado de otros objetos metálicos, como clips, monedas, llaves, clavos, tornillos u otros objetos metálicos pequeños, que puedan hacer una conexión de un terminal a otro.** *Un*

cortocircuito entre los terminales de la batería puede provocar quemaduras o un incendio.

- d. **En condiciones abusivas, puede salir líquido de la batería; evite el contacto.** Si se produce un contacto accidental, enjuague con agua. Si el líquido entra en contacto con los ojos, busque además ayuda médica. El líquido expulsado de la pila puede causar irritación o quemaduras.
- e. **No utilice una pila o herramienta que esté dañada o modificada.** Las pilas dañadas o modificadas pueden mostrar un comportamiento impredecible que provoque incendios, explosiones o riesgo de lesiones.
- f. **No exponga un pack de pilas o una herramienta al fuego o a una temperatura excesiva.** La exposición al fuego o a temperaturas superiores a 130 °C puede provocar una explosión.
- g. **Siga todas las instrucciones de carga y no cargue el pack de pilas o la herramienta fuera del intervalo de temperaturas especificado en las instrucciones.** Una carga inadecuada o a temperaturas fuera del rango especificado puede dañar la batería y incrementar el riesgo de incendio.

6) Servicio

- a. **Haga que un técnico cualificado revise su herramienta eléctrica utilizando únicamente piezas de repuesto idénticas.** Esto garantizará que se mantenga la seguridad de la herramienta eléctrica.
- b. **Nunca realice el mantenimiento de paquetes de pilas dañados.** El mantenimiento de los paquetes de baterías sólo debe ser realizado por el fabricante o por proveedores de servicio autorizados.



¡ADVERTENCIA!

Úselo únicamente con la batería SENIX X6: B30X6/B40X6/B60X6/B80X6 y cargadores: CHX6-L/CHQX6/CHQX6-M/CHDX6-M.

CORTADORA DE CÉSPED, CORTADORA DE CEPILLO Y SIERRA DE CEPILLO ADVERTENCIAS DE SEGURIDAD

- a. No utilice la máquina en condiciones meteorológicas adversas, especialmente cuando haya riesgo de rayos. Esto disminuye el riesgo de ser alcanzado por un rayo.
- b. Inspeccione minuciosamente la zona en busca de fauna donde se vaya a utilizar la máquina. La fauna puede resultar herida por la máquina durante su funcionamiento.
- c. Inspeccione minuciosamente la zona en la que se va a utilizar la máquina y retire todas las piedras, palos, alambres, huesos y otros objetos extraños. Los objetos arrojados pueden causar lesiones personales.
- d. Antes de utilizar la máquina, inspeccione siempre visualmente que la cuchilla o el conjunto de la cuchilla o el conjunto de la cuchilla no estén dañados. Las piezas dañadas aumentan el riesgo de lesiones.
- e. Siga las instrucciones para cambiar los accesorios. Un apriete incorrecto de las tuercas o pernos de fijación de la cuchilla puede dañar la cuchilla o hacer que se desprenda.
- f. Lleve protección para los ojos, ear, la cabeza y las manos. Un equipo de protección adecuado reducirá las lesiones personales por desechos que salgan despedidos o por contacto accidental con la línea de corte o la cuchilla.
- g. Mientras maneje la máquina, lleve siempre calzado antideslizante y de protección. No opere la máquina cuando esté descalzo o lleve sandalias abiertas. Esto reduce la posibilidad de lesiones en los pies por contacto con la cuchilla en movimiento.
- h. Mientras maneje la máquina, lleve siempre pantalones largos. La piel expuesta aumenta la probabilidad de lesiones por objetos arrojados.
- i. Mantenga alejados a los transeúntes mientras maneja la máquina. Los residuos arrojados pueden provocar lesiones personales graves.
- j. Utilice siempre las dos manos cuando maneje la máquina. Sujete la máquina con ambas manos para evitar la pérdida de control.

- k. Sujete la máquina únicamente por las superficies de agarre aisladas, ya que la línea de corte o la cuchilla pueden entrar en contacto con cableado oculto o con su propio cable. El contacto del hilo de corte o de la cuchilla con un cable "live" puede hacer que las partes metálicas expuestas de la máquina se vuelvan "live" y podrían provocar una descarga eléctrica al operador.
- l. Mantenga siempre los pies bien apoyados y maneje la máquina sólo cuando esté de pie sobre el suelo. Las superficies resbaladizas o inestables pueden provocar la pérdida del equilibrio o del control de la máquina.
- m. No utilice la máquina en pendientes excesivamente pronunciadas. Esto reduce el riesgo de pérdida de control, resbalones y caídas que pueden provocar lesiones personales.
- n. Cuando trabaje en pendientes, asegúrese siempre de pisar bien, trabaje siempre a través de la cara de las pendientes, nunca hacia arriba o hacia abajo y extienda las precauciones al cambiar de dirección. Esto reduce el riesgo de pérdida de control, resbalones y caídas que pueden provocar lesiones personales.
- o. Mantenga todas las partes del cuerpo alejadas de la línea de corte o de la cuchilla cuando la máquina esté en funcionamiento. Antes de poner en marcha la máquina, asegúrese de que el hilo de corte o la cuchilla no estén en contacto con nada. Un momento de falta de atención mientras maneja la máquina puede provocar lesiones a usted mismo o a otras personas.
- p. No maneje la máquina por encima de la altura de la cintura. Esto ayuda a evitar el contacto involuntario con el hilo de corte o la cuchilla y permite un mejor control de la máquina en situaciones inesperadas.
- q. Mantenga el control de la máquina y no toque las cuchillas ni otras piezas móviles peligrosas mientras estén en movimiento. Esto reduce el riesgo de lesiones por piezas móviles.
- r. Transporte la máquina con el interruptor apagado y alejada de su cuerpo. Un manejo adecuado de la máquina reducirá la probabilidad de contacto accidental con la cuchilla en movimiento.
- s. Utilice únicamente los cables de corte, cabezales de corte y cuchillas de repuesto especificados por el fabricante. Las piezas de repuesto incorrectas pueden aumentar el riesgo de rotura y lesiones.
- t. Cuando limpie material atascado o realice tareas de mantenimiento en la máquina, asegúrese de que el interruptor esté apagado y de que se ha extraído el paquete de baterías. El arranque inesperado de la máquina durante la limpieza de material atascado o el mantenimiento puede provocar lesiones personales graves.

ADVERTENCIAS DE SEGURIDAD PARA LA CORTADORA DE CEPILLOS Y LA CORTA CÉSPEDES

IMPORTANTE LEA CUIDADOSAMENTE ANTES DE UTILIZARLA GUARDE PARA CONSULTAR EN EL FUTURO

1) Formación

- a. Lea atentamente las instrucciones. Familiarícese con los controles y el uso correcto de la máquina. Utilice la máquina de forma adecuada; cualquier uso no previsto puede suponer un peligro para las personas.
- b. No permita nunca que utilicen la máquina niños, personas con capacidades físicas, sensoriales o mentales reducidas o con falta de experiencia y conocimientos o personas que no estén familiarizadas con estas instrucciones. Las normativas locales pueden restringir la edad del operador.
- c. Tenga en cuenta que el operador o usuario es responsable de los accidentes o peligros que puedan ocurrir a otras personas o a sus bienes.
- d. Las normativas nacionales pueden restringir el uso de la máquina.
- e. Mantenga a otras personas, incluidos niños, animales y transeúntes, fuera de la zona de peligro de 15 metros. Detenga la máquina inmediatamente si se le acercan.

2) Preparación

- a. Mientras maneje la máquina lleve siempre calzado resistente y pantalones largos. No utilice la máquina si está descalzo o

- lleva sandalias abiertas. Evite llevar ropa holgada o con cordones o lazos colgantes.
- b. Inspeccione siempre la herramienta antes de utilizarla y, después de una caída u otro impacto, compruebe si presenta signos de desgaste o daños y repárela si es necesario, especialmente las piezas del cabezal de corte.
 - c. No utilice nunca la máquina mientras haya personas, especialmente niños, o animales domésticos cerca.
 - d. No utilice nunca la máquina con las protecciones o escudos dañados o sin las protecciones o escudos colocados.
 - e. Cuando lleve puesto un arnés, ningún otro objeto que pueda llevar puesto interfiera con la liberación y retirada del arnés. No lleve simultáneamente varios arneses de cinturón o varios arneses de hombro.

3) Funcionamiento

- a. Evite utilizar la máquina en condiciones meteorológicas adversas, especialmente cuando exista riesgo de rayos.
- b. Utilice la máquina sólo a la luz del día o con buena luz artificial.
- c. Encienda el motor sólo cuando las manos y los pies estén alejados de los medios de corte.
- d. Desconecte siempre la máquina de la red eléctrica (es decir, desenchúfela de la red, retire el dispositivo de desactivación o la batería extraíble). Asegúrese de que los medios de corte se han detenido por completo.
 - Siempre que deje la máquina desatendida;
 - Antes de eliminar un atasco;
 - Antes de revisar, limpiar o trabajar en la máquina;
 - Después de golpear un objeto extraño;
 - Siempre que la máquina comience a vibrar de forma anormal.
- e. Tenga cuidado de no lesionarse los pies y las manos con los medios de corte.
- f. Asegúrese siempre de que las aberturas de ventilación se mantienen libres de residuos.
- g. Mantenga el equilibrio y la estabilidad adecuados en todo momento. No se estire demasiado. Asegúrese siempre de pisar bien en las pendientes y camine, nunca corra.
- h. Si la máquina se avería, deténgala y desenchúfela de la toma de corriente. Debe ser reparada por el fabricante o su servicio técnico para evitar riesgos.

- i. Los riesgos residuales como el ruido, las vibraciones, los campos electromagnéticos, etc. persisten a pesar de las medidas de seguridad inherentes al diseño, las medidas de salvaguarda y las medidas de protección complementarias adoptadas.
- j. Asegure la máquina durante el transporte para evitar daños o lesiones.
- k. No maneje nunca la máquina si está cansado, enfermo o bajo los efectos del alcohol, las drogas y los medicamentos.
- l. Evite los arranques accidentales. Mantenga las manos y los dedos alejados de la palanca del interruptor mientras conecta los cables de extensión o transporta la máquina cuando está conectada al suministro. Mantenga las manos y los pies alejados de las piezas de corte en todo momento y especialmente al encender el motor.
- m. Mantenga el cabezal de corte por debajo del nivel de la cintura. Corte siempre de izquierda a derecha para que los residuos se alejen de usted.
- n. Mantenga una postura de trabajo correcta. El operario debe hacer una pausa y cambiar de postura de trabajo después de trabajar durante un periodo prolongado. Mantenga los pies firmes y el equilibrio durante el trabajo; debe utilizar el arnés si está previsto.
- o. No sustituya nunca los medios de corte no metálicos por medios de corte metálicos.

4) Recomendación

- a. Evite utilizar la máquina en condiciones meteorológicas adversas, especialmente cuando exista riesgo de rayos.

EMERGENCIA

Familiarícese con el uso de este producto mediante este manual de instrucciones. Memorice las indicaciones de seguridad y sígalas al pie de la letra. Esto le ayudará a prevenir riesgos y peligros.

1. Esté siempre alerta cuando utilice este producto, para poder reconocer y manejar los riesgos a tiempo. Una intervención rápida puede evitar lesiones graves y daños materiales.
2. Apague el aparato y desconéctelo de la red eléctrica en caso de avería. Haga que un profesional cualificado revise el producto y

lo repare, si es necesario, antes de volver a utilizarlo.

RIESGOS RESIDUALES

Aunque utilice este producto de acuerdo con todos los requisitos de seguridad, siguen existiendo riesgos potenciales de lesiones y daños. Los siguientes peligros pueden surgir en relación con la estructura y el diseño de este producto:

1. Defectos de salud derivados de la emisión de vibraciones si el producto se utiliza durante largos periodos de tiempo o no se maneja adecuadamente y no se mantiene correctamente.
2. Lesiones y daños materiales debidos a la rotura de accesorios de corte o al impacto repentino de objetos ocultos durante el uso.
3. Peligro de lesiones y daños materiales causados por objetos voladores.
4. El uso prolongado de este producto expone al operario a vibraciones y puede producir la enfermedad del "dedo blanco". Para reducir el riesgo, utilice guantes y mantenga las manos calientes. Si aparece alguno de los síntomas del 'dedo blanco', acuda inmediatamente al médico. Los síntomas del 'dedo blanco' incluyen: entumecimiento, pérdida de sensibilidad, hormigueo, pinchazos, dolor, pérdida de fuerza, cambios en el color o estado de la piel. Estos síntomas aparecen normalmente en los dedos, las manos o las muñecas. El riesgo aumenta a bajas temperaturas.



¡ATENCIÓN!

¡Este producto produce un campo electromagnético durante su funcionamiento!
¡Este campo puede interferir en algunas circunstancias con implantes médicos activos o pasivos! Para reducir el riesgo de lesiones graves o mortales, ¡recomendamos a las personas con implantes médicos que consulten a su médico y al fabricante del implante médico antes de utilizar este producto!

USO PREVISTO

Esta máquina se utiliza para cortar hierba, maleza ligera y otra vegetación similar a nivel del suelo o en sus alrededores. El plano de corte debe ser aproximadamente paralelo a la superficie del suelo. No puede utilizar la máquina para cortar o picar setos, arbustos, matas, flores y abono.

CONSERVE ESTAS INSTRUCCIONES

CONOZCA SU UNIDAD

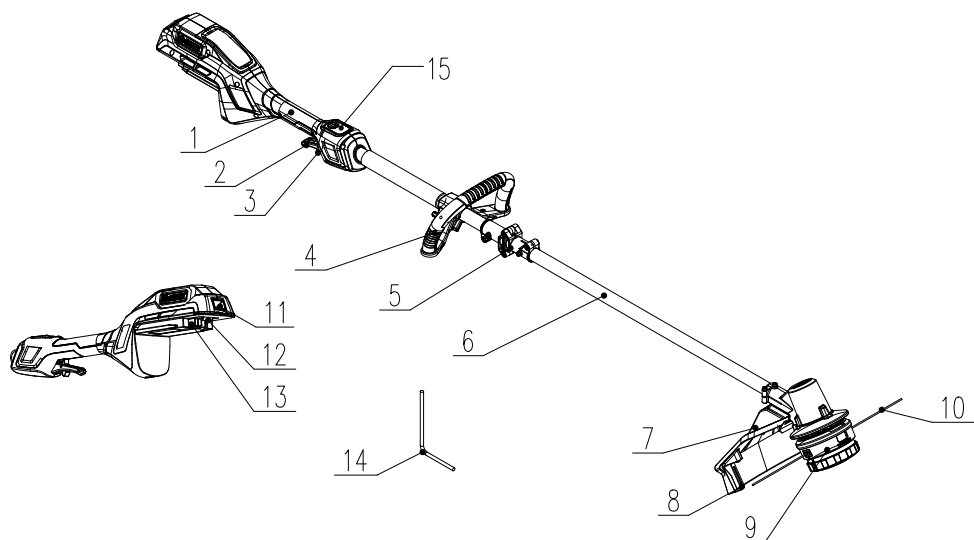

APLICACIONES

Modelo: GTXG-M

Como cortabordes de hilo:

Cortar hierba, maleza ligera y otra vegetación similar a nivel del suelo o en sus alrededores.

1	Asa posterior
2	Gatillo
3	Interruptor de seguridad
4	Empuñadura de ayuda frontal
5	Acoplador
6	Tubo
7	Protector
8	Cuchilla de corte
9	Cabezal de corte
10	Línea de corte

11	Botón de liberación de la batería
12	Pestillo
13	Contactos eléctricos
14	Llave de ciruela interior
15	Panel de control

ESPECIFICACIONES

Modelo	GTX6-M
Voltaje de entrada	56 V \equiv (60 V Max*)
Potencia nominal de salida	600 W
Velocidad sin carga	0 - 5 000 RPM (Eco) 0 - 6 000 RPM (Max)
Tipo de línea de corte	Hilo retorcido de nylon 0,095"
Capacidad de corte	40.6 cm (16")
Longitud de la línea de corte	4 m
Sistema de alimentación	Alimentación por impacto
Temperatura de funcionamiento recomendada	5°F-104°F (-15°C-40°C)
Temperatura de almacenamiento recomendada	-4°F-158°F (-20°C-70°C)
Peso (sin batería)	3.4 kg

*Batería de 60V Max, el voltaje inicial máximo de la batería (medido sin carga de trabajo) es de 60V. La tensión nominal es de 56V.

MONTAJE

1. Desembale todas las piezas y colóquelas sobre una superficie plana y estable:
2. Retire todos los materiales de embalaje y los dispositivos de envío, si procede.
3. El volumen de suministro varía en función del país y de la variante adquirida.
Modelo GTX6-M
 - Desbrozadora Inalámbrica x1
 - Protector x1
 - Mango de asistencia frontal x1
 - Llave de ciruela interior x1
 - Línea de corte x1
 - Tornillo x1
 - Manual de instrucciones x1
4. Si observa que faltan piezas o que presentan daños, no utilice el producto y póngase en contacto con su distribuidor. El uso de un producto incompleto o dañado representa un peligro para las personas y la propiedad.

5. Asegúrese de que dispone de todos los accesorios y herramientas necesarios para el montaje y el funcionamiento. Esto incluye también el equipo de protección personal adecuado.



¡ATENCIÓN!



Utilice guantes de protección para estos trabajos de montaje y coloque siempre el producto sobre una superficie plana y estable mientras lo monta.



¡Siga las instrucciones de montaje paso a paso y utilice las imágenes proporcionadas como guía visual para montar fácilmente el producto! No inserte el paquete de pilas antes de que la herramienta eléctrica esté completamente montada o ajustada!

PREINSTALACIÓN

1. Gire el tubo en línea recta.

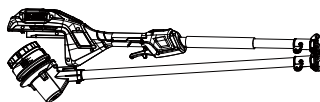

Fig. 1



¡ATENCIÓN!

No apriete el cable de conexión durante la rotación.

2. Apriete los dos tornillos en el acoplador.

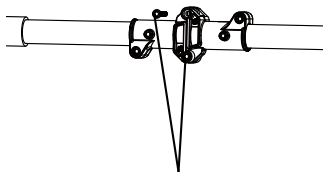

_____ Fig. 2 _____



_____ Fig. 3 _____



NOTA:

Uno de los tornillos está premontado en el acoplador.

INSTALACIÓN PROTECTOR



ADVERTENCIA!

Utilice siempre guantes para montar o sustituir la protección. Tenga cuidado con la cuchilla en la protección y proteja su mano del corte.



ADVERTENCIA!

Para evitar un arranque accidental que podría causar lesiones personales graves, retire siempre la batería de la herramienta cuando instale la protección.



¡ATENCIÓN!

Nunca utilice la herramienta sin que el

protector esté firmemente colocado. El protector debe estar siempre en la herramienta para proteger al usuario. Cuando el protector esté asegurado, no intente nunca desmontarlo o ajustarlo; si fuera necesario sustituirlo, deberá hacerlo un técnico de servicio cualificado.

Protección

Reduce el riesgo de lesiones por objetos extraños lanzados hacia atrás, hacia el operador, y por contacto con el accesorio de corte.

1. Empuje el protector hasta el final en la dirección indicada.

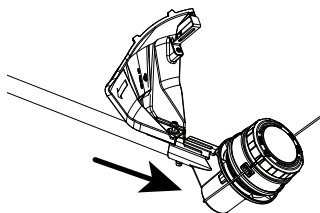

_____ Fig. 4 _____

2. Alinee el tornillo anticaída, que está premontado en el protector, con el orificio para tornillo de la carcasa. A continuación, apriete el tornillo antipérdida.

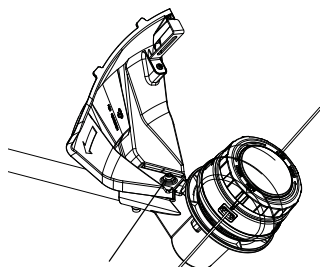

Tornillo antipérdida
_____ Fig. 5 _____

INSTALACIÓN DEL MANGO



ADVERTENCIA!

Para evitar un arranque accidental que podría causar lesiones personales graves,

retire siempre el paquete de baterías de la herramienta cuando instale o ajuste la empuñadura de asistencia delantera.



ADVERTENCIA!

La herramienta no puede utilizarse sin la empuñadura de ayuda delantera bien fijada.

1. Empuje el mango de asistencia delantera sobre el tubo.

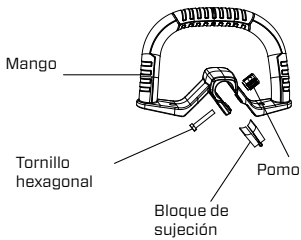

Fig. 6

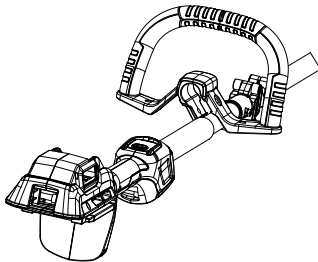

Fig. 7

2. Empuje el bloque de sujeción a lo largo del tubo en la ranura del mango, monte el tornillo hexagonal y sujételos con el pomo.

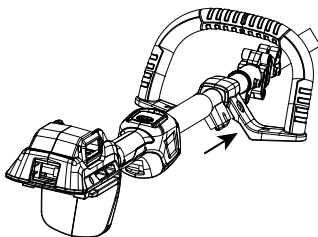

Fig. 8

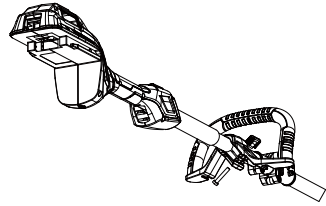

Fig. 9

3. El mango de asistencia delantera puede ajustarse aflojando el pomo para asegurarse de que su brazo delantero está recto cuando utilice la recortadora y, a continuación, apriete el pomo.

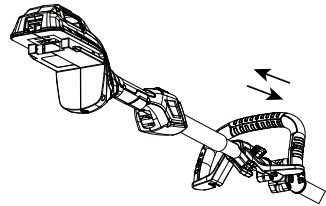

Fig. 10

SUSTITUCIÓN DEL CABEZAL DE LA RECORTADORA

Cabezal de la desbrozadora

Almacena el hilo de corte y lo libera cuando se golpea ligeramente el cabezal sobre suelo firme durante el funcionamiento.

1. Introduzca la llave de ciruela interior en el orificio del escudo. A continuación, gire lentamente el cabezal de la recortadora hasta que la llave se introduzca en la cuchilla.

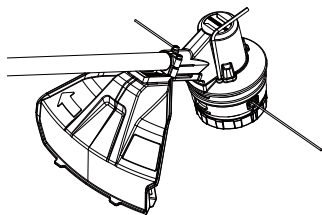

Fig. 11

2. Gire el cabezal de corte en el sentido contrario a las agujas del reloj para extraerlo.

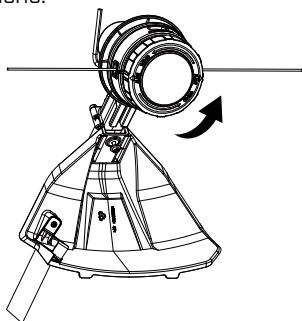

Fig. 12

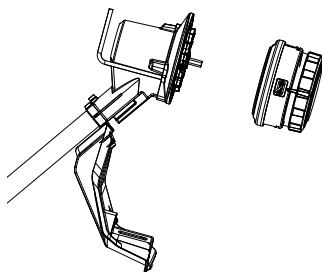

Fig. 13

3. Sustitúyalo por un nuevo cabezal de corte e instálelo en el paso 1. A continuación, gire el cabezal de la recortadora en el sentido de las agujas del reloj hasta que quede completamente fijado.

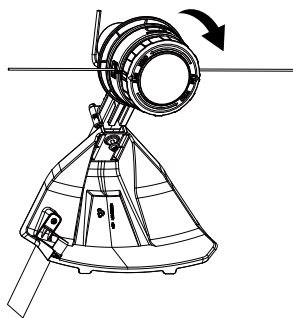

Fig. 14

REMOVER EL EXCESO DE HILO

1. Presione los dos botones de liberación y retire el conjunto de la cubierta inferior del cabezal de la recortadora tirando de él hacia fuera.

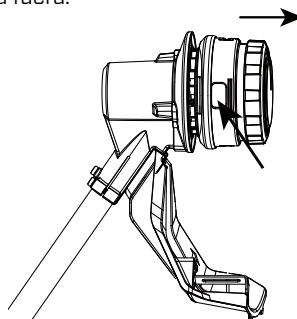

Fig. 15

2. Saque el carrete del conjunto del cabezal de corte.
3. Retire el hilo de corte del carrete.

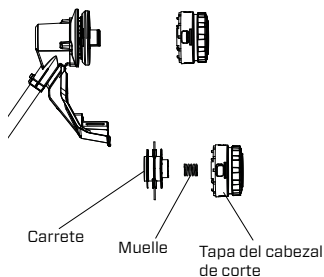

Fig. 16

4. Vuelva a colocar el carrete en su sitio. Alinee los orificios de encaje con los

botones de liberación para instalar el conjunto del cabezal de corte.

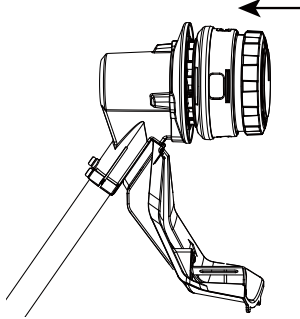

Fig. 17

ambos lados del cabezal de corte.

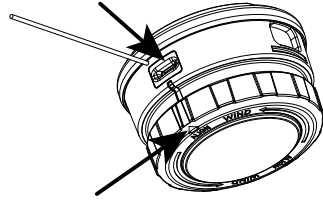

Fig. 18

4. Gire el capuchón del extremo en la dirección de la flecha larga para enroscar el hilo en el cabezal de corte.

SUSTITUCIÓN DEL HILO



ADVERTENCIA!

Utilice siempre el hilo de corte de nailon recomendado con un diámetro que no supere los 2,4 mm. El uso de un hilo distinto al especificado puede hacer que la recortadora de hilo se sobrecaliente o se dañe.



ADVERTENCIA!

Nunca utilice hilo reforzado con metal, alambre o cuerda, etc. Estos pueden romperse y convertirse en proyectiles peligrosos.



NOTA:

La instalación del hilo de corte está disponible en dos tipos. Puede elegir instalar el hilo de corte con o sin desmontar todo el cabezal de corte.



NOTA:

El carrete se instala con una orientación específica. Gírelo ligeramente para asegurarse de que encaja en su sitio.

1. Alinee la pequeña flecha de la tapa del extremo con el ojal.
2. Corte un trozo de hilo de corte de (4m) de longitud Inserte el hilo en el ojal y empuje el hilo hasta que el extremo del hilo salga por el ojal opuesto.
3. Tire del hilo desde el otro lado hasta que aparezcan longitudes iguales del hilo a

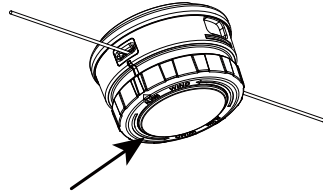

Fig. 19



NOTA:

Observe atentamente la longitud restante del hilo. Asegúrese de que la longitud del hilo es de unos 10 cm a cada lado.

INSTALACIÓN/REMOCIÓN DEL PAQUETE DE BATERÍAS

Para instalar:

Alinee las nervaduras de la batería con las ranuras de montaje y presione el paquete de baterías hacia abajo hasta que oiga un "clic".

FUNCIONAMIENTO



ADVERTENCIA!

Lleve siempre el equipo de protección suficiente para reducir el riesgo de lesiones cuando utilice esta unidad. Mantenga todas las partes del cuerpo alejadas del accesorio de corte y de las superficies calientes.



ADVERTENCIA!

Vístase adecuadamente para reducir el riesgo de lesiones al utilizar esta herramienta. No lleve ropa suelta ni joyas. Lleve protección ocular y auditiva. Lleve pantalones largos y resistentes, botas y guantes. No lleve pantalones cortos, sandalias ni vaya descalzo.

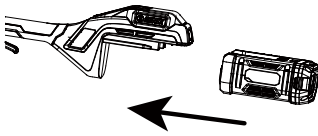

Fig. 20

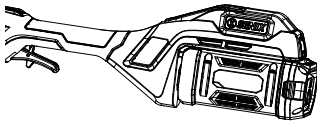

Fig. 21

Para extraerlo:

Pulse el botón de liberación de las pilas y tire del paquete de pilas hacia fuera.

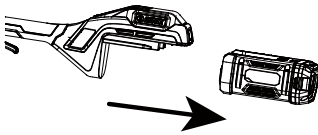

Fig. 22



NOTA:

Consulte los manuales del cargador y de la batería para obtener más información sobre cómo cargar la batería y otra información relacionada con el cargador y la batería.

CÓMO SUJETAR LA DESBROZADORA DE HILO

Antes de utilizar la desbrozadora, sujétela con las dos manos, una en la empuñadura trasera y la otra en la empuñadura delantera, que debe estar recta. A continuación, compruebe que la base esté equilibrada y que la distancia de corte sea la adecuada.



NOTA:

El cabezal de la recortadora está paralelo al suelo a una distancia de corte adecuada sin que el operario tenga que agacharse.

ENCENDIDO/APAGADO

Interruptor de seguridad

Ayuda a evitar la activación accidental o no autorizada del gatillo. Debe pulsarse para que se active el gatillo.

Gatillo

Enciende y apaga la desbrozadora de hilo.

1. Para arrancar, empuje el interruptor de seguridad hacia delante y luego apriete el gatillo. Puede optar por pulsar el botón ECO para cambiar al modo económico.
2. Para parar, suelte el gatillo.

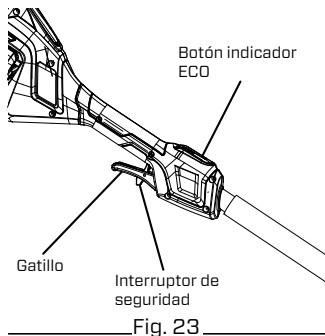

ADVERTENCIA!

Retire siempre el paquete de baterías del cortabordes de hilo durante las pausas de trabajo y después de terminar de trabajar.

EL PANEL DE CONTROL

Pantalla de potencia del paquete de baterías:

Cuando la recortadora de hilo se enciende/apaga, el indicador de potencia del pack de baterías se mantendrá encendido durante 5 segundos. Cuando el pack de baterías tenga bajo voltaje, el indicador de potencia parpadeará.

Indicador ECO:

Pulse el botón del indicador ECO y el indicador se encenderá. Si el gatillo no está activado, el indicador se apagará tras mantenerse encendido durante 5 segundos. Si el gatillo está activado, el indicador se mantendrá encendido hasta que se apague el gatillo.

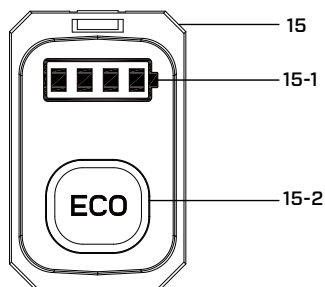

15	Panel de control
15-1	Indicador de potencia de la batería
15-2	Indicador ECO

USO DE LA RECORTADORA DE CUERDAS



ADVERTENCIA!

Para evitar lesiones personales graves, utilice gafas protectoras o de seguridad en todo momento cuando maneje esta unidad. Utilice una mascarilla facial o antipolvo en lugares polvorientos.



¡ADVERTENCIA!

No use ningún aditamento o accesorio que no haya sido recomendado por el fabricante de este producto. El uso de implementos o accesorios no recomendados puede provocar lesiones personales graves.



¡ADVERTENCIA!

Mantenga las manos y los pies alejados del área de corte.

Despeje la zona a cortar antes de cada uso. Retire todos los objetos, como piedras, cristales rotos, clavos, alambre o sedal, que puedan salir despedidos o enredarse en el accesorio de corte. Despeje la zona de niños, transeúntes y animales domésticos. Como mínimo, mantenga a todos los niños, transeúntes y mascotas a una distancia mínima de 15 m; aún puede haber riesgo para los transeúntes por objetos lanzados. Se debe animar a los transeúntes a que lleven protección ocular. Si se le acercan, pare inmediatamente el motor y el accesorio de corte.

Antes de cada uso, compruebe que no haya piezas dañadas/desgastadas.

Compruebe el cabezal de choque, la protección y la empuñadura de ayuda delantera y sustituya las piezas que estén

agrietadas, alabeadas, dobladas o dañadas de alguna manera.

La cuchilla de corte de línea situada en el borde del protector puede desafilarse con el tiempo. Se recomienda afilarla periódicamente con una lima o sustituirla por una cuchilla nueva.



ADVERTENCIA!

Utilice siempre guantes cuando monte el protector o realice el mantenimiento de la cuchilla. Cuide la cuchilla de la protección y protéjase la mano de los cortes.



¡ADVERTENCIA!

Detenga siempre la herramienta y examínela en busca de daños después de golpear un objeto duro o si parece haber vibraciones excesivas.



¡ADVERTENCIA!

Apague siempre la herramienta y retire la batería cuando se produzca un bloqueo.

Después de cada uso, limpie la recortadora.



ADVERTENCIA!

Las obstrucciones en las rejillas de ventilación impedirán que el aire fluya hacia la carcasa del motor y provocarán un sobrecalentamiento o daños en el motor.

Utilice únicamente jabón suave y un paño húmedo para limpiar la herramienta. Nunca deje que ningún líquido penetre en el interior de la herramienta; nunca sumerja ninguna parte de la herramienta en un líquido.

- Mantenga las rejillas de ventilación del alojamiento del motor libres de residuos en todo momento.



¡ADVERTENCIA!

Cuando limpie un atasco, detenga siempre la desbrozadora, retire la batería y retire la hierba del eje del motor y de su cabezal.



ADVERTENCIA!

Nunca utilice agua para limpiar su recortadora. Evite utilizar disolventes para limpiar las piezas de plástico. La mayoría de los plásticos son susceptibles de dañarse con diversos tipos de disolventes comerciales. Utilice paños limpios para eliminar la suciedad, el polvo, el aceite, la grasa, etc.

CONSEJOS PARA OBTENER LOS MEJORES RESULTADOS AL RECORTAR

- El ángulo correcto para el accesorio de corte es paralelo al suelo.
- No fuerce el recortador. Deje que sea la propia punta del hilo la que realice el corte (especialmente a lo largo de las paredes). Cortar con más de la punta reducirá la eficacia del corte y puede sobrecargar el motor.
- La altura de corte viene determinada por la distancia del hilo de corte a la superficie del césped.
- La hierba de más de 20 cm debe cortarse trabajando progresivamente desde arriba hacia abajo en pequeños incrementos para evitar el desgaste prematuro del hilo o el arrastre del motor.
- Mueva lentamente el cortabordes dentro o fuera de la zona a cortar, manteniendo la posición del cabezal de corte a la altura de corte deseada. Este movimiento puede ser de adelante hacia atrás o de lado a lado. Cortar longitudes más cortas produce mejores resultados.
- Recorte sólo cuando la hierba y las malas hierbas estén secas.
- Las vallas de alambre y piquetes pueden causar un desgaste o rotura extra de la línea. Los muros de piedra y ladrillo, los bordillos y la madera pueden desgastar la línea rápidamente.
- Evite los árboles y arbustos. La corteza de los árboles, las molduras de madera, los revestimientos y los postes de las vallas pueden resultar fácilmente dañados por la línea.

MANTENIMIENTO



ADVERTENCIA!

¡Quite y saque el pack de baterías antes del mantenimiento! ¡Utilice guantes protectores! ¡Realice el mantenimiento de este producto con regularidad y cuidado! Si el producto no se mantiene correctamente, puede fallar en su cometido, lo que puede producir consecuencias fatales.



¡ATENCIÓN!

Para prevenir cualquier peligro o defecto, el usuario debe comprobar y mantener cada pieza de la máquina antes de usarla y después de dejarla caer o recibir otros impactos. Un mantenimiento inadecuado puede ser perjudicial para usted.



¡ATENCIÓN!

Utilice ropa protectora y respete todas las instrucciones de seguridad para evitar lesiones personales graves.

1. Mantenga limpio el producto. Retire los residuos del mismo después de cada uso y antes de guardarlo.
2. Una limpieza regular y adecuada ayudará a garantizar un uso seguro y a prolongar la vida útil del producto.
3. Inspeccione el producto antes de cada uso en busca de piezas desgastadas o dañadas. No lo utilice si encuentra piezas rotas o desgastadas.



¡ATENCIÓN!

Realice las reparaciones y los trabajos de mantenimiento únicamente de acuerdo con estas instrucciones.

MANTENIMIENTO DE LA BATERÍA

1. Si la batería está vacía y el producto se apaga automáticamente, no siga pulsando el gatillo del interruptor.
2. Cargar la batería sólo después de que el paquete de baterías se haya enfriado.
3. Cargar la batería completamente si el producto no se va a utilizar durante mucho

tiempo.

4. Cargar la batería al menos cada 6 meses para mantener la capacidad óptima.

Durante el mantenimiento, los usuarios deben cuidar su seguridad. Lleve siempre protección para los ojos, los oídos, las manos, los pies y el cuerpo para reducir el riesgo de lesiones cuando utilice esta unidad. Y compruebe que la unidad puede funcionar con normalidad después del mantenimiento. Si se produce algún deterioro, siga el mantenimiento de acuerdo con estas instrucciones!

LIMPIEZA



¡ATENCIÓN!

¡Apague siempre el producto, retire y saque el paquete de pilas del producto y deje que el producto se enfríe antes de realizar trabajos de inspección, mantenimiento y limpieza!

1. Utilice un cepillo pequeño para limpiar el exterior de la unidad. No utilice detergentes fuertes. Los limpiadores domésticos que contienen aceites aromáticos como el pino y el limón, y disolventes como el queroseno, pueden dañar el plástico. Limpie cualquier resto de humedad con un paño suave.
2. Inspeccione el producto antes y después de cada uso en busca de piezas desgastadas o dañadas. No lo utilice si encuentra piezas desgastadas y dañadas.



¡ATENCIÓN!

Si el cabezal de corte queda bloqueado por objetos extraños durante el funcionamiento, detenga el producto, espere a que el cabezal de corte se detenga por completo, retire los objetos extraños y limpie la cuchilla de corte.



¡ATENCIÓN!

Realice las reparaciones y los trabajos de mantenimiento únicamente de acuerdo con estas instrucciones.

TRANSPORTE

1. Limpie el producto como se ha descrito anteriormente.
2. Transporte siempre el producto por el asa.
3. Proteja el producto de cualquier golpe

- fuerte o vibración intensa que pueda producirse durante el transporte en vehículos.
4. Asegure el producto para evitar que resbale o se caiga, que sufra daños o lesiones.

ALMACENAMIENTO

1. Limpie el producto como se ha descrito anteriormente.
2. Guarde el producto y sus accesorios en un lugar oscuro, seco, sin escarcha y bien ventilado.
3. Guarde siempre el producto en un lugar inaccesible para los niños.
4. Le recomendamos que utilice el embalaje original para almacenar el producto o que lo cubra con un paño o un recinto adecuado para protegerlo del polvo.



¡ATENCIÓN!

La instalación, el funcionamiento o el mantenimiento del producto soportado deben ser llevados a cabo únicamente por personal cualificado.

ELIMINACIÓN

Los residuos del producto no deben eliminarse con la basura doméstica. Por favor, recicle donde existan instalaciones para ello. Consulte a las autoridades locales o a su distribuidor para obtener consejos sobre el reciclaje. Los usuarios deben limpiar el polvo generado durante el funcionamiento para proteger el medio ambiente.



Los productos eléctricos no deben desecharse con los productos domésticos. Los productos eléctricos usados deben recogerse por separado y desecharse en los puntos de recogida previstos para ello. Póngase en contacto con las autoridades locales o con su distribuidor para obtener asesoramiento sobre el reciclaje.

SOLUCIÓN DE PROBLEMAS

Las averías que se sospechan suelen deberse a causas que los propios usuarios pueden solucionar. Por lo tanto, compruebe el producto utilizando esta sección. En la mayoría de los casos el problema puede solucionarse rápidamente.

Problema	Posible causa	Solución
El producto no arranca	El pack de baterías no está bien colocado	Colóquelo correctamente
	La capacidad del pack de baterías es demasiado baja	Retire y cargue el pack de baterías
	Pack de baterías dañado	Compruébelo con un electricista especializado
	El interruptor de seguridad o el gatillo no están en posición ON.	Consulte el capítulo "ENCENDIDO/APAGADO"
El producto no alcanza la potencia máxima	La capacidad del pack de baterías es demasiado baja	Cargue el pack de baterías
	Los orificios de ventilación están obstruidos	Limpie los orificios de ventilación
El resultado no es satisfactorio	El accesorio de corte está desgastado	Sustitúyalo por uno nuevo
La cuchilla de corte del hilo no corta el hilo.	La cuchilla de corte del hilo situada en el borde del protector se ha desafilado.	Afile la cuchilla de corte del hilo con una lima o sustitúyala por una nueva.
Durante la sustitución del hilo, el hilo no se puede cargar correctamente en el cabezal de corte	El hilo no está correctamente insertado en el orificio de montaje del ojal.	Consulte el capítulo "SUSTITUCIÓN DEL HILO"
El hilo de corte ya no se puede alimentar	El hilo dentro del carrete se enreda	Inspeccione el carrete, rebóbinelo si es necesario
	El carrete está vacío	Vuelva a llenar el carrete del hilo

GARANTÍA

GARANTÍA LIMITADA DE SENIX TOOLS

DURANTE CINCO AÑOS a partir de la fecha de compra original, este producto está garantizado contra defectos de material o mano de obra. **CON PRUEBA DE COMPRA ORIGINAL** un producto defectuoso recibirá reparación gratuita. Si el producto no puede ser reparado será reemplazado gratuitamente.

Para obtener más información sobre la cobertura de la garantía, visite senixtools.com, envíe un correo electrónico a senix.support@yatusa.com o llame al **1-800-261-3981**.

- Esta garantía no cubre las reparaciones necesarias debidas a accidentes o uso indebido del producto, o a la no utilización o mantenimiento del producto de acuerdo con todas las instrucciones suministradas.
- Esta garantía no cubre la batería o el cargador incluidos, que ofrecen una cobertura de tres años sólo para sustitución. Consulte los manuales de instrucciones del paquete de baterías o del cargador para conocer todos los detalles de la garantía.
- Esta garantía no cubre los artículos fungibles que puedan desgastarse por el uso normal dentro del periodo de garantía, incluidos, entre otros, las brocas, las cuchillas de corte y la bobina o el hilo de la recortadora.
- Esta garantía no se aplica a los daños resultantes de reparaciones del producto realizadas o intentadas por agentes no autorizados por SENIX.
- Esta garantía no cubre los gastos de envío o transporte de la herramienta eléctrica para recibir la cobertura de la garantía.
- La garantía queda anulada si el producto se ha utilizado con fines comerciales, profesionales o para servicios de alquiler.
- La garantía se aplica al comprador minorista original y no es transferible.
- Se requiere un comprobante de compra para obtener la cobertura de la garantía.

ESTA GARANTÍA SE OTORGA EN LUGAR DE CUALQUIER OTRA, INCLUIDA LA GARANTÍA IMPLÍCITA DE COMERCIABILIDAD E IDONEIDAD PARA UN FIN DETERMINADO, Y EXCLUYE CUALQUIER DAÑO INCIDENTAL O CONSECUENTE. Algunos estados no permiten limitaciones sobre la duración de una garantía implícita o la exclusión o limitación de daños incidentales o consecuentes, por lo que es posible que estas limitaciones no se apliquen en su caso. Esta garantía le otorga derechos legales específicos y usted puede tener otros derechos que varían en determinados estados o provincias.

NOTA: La garantía de la batería se anula si la batería se manipula de cualquier forma. SENIX no se hace responsable de ningún daño causado por la manipulación y puede perseguir el fraude de garantía en la máxima medida permitida por la ley.

GARANTÍA DE DEVOLUCIÓN DEL DINERO EN 60 DÍAS. Si por cualquier motivo en un plazo de 60 días a partir de la fecha de compra original no está completamente satisfecho con el rendimiento de este producto SENIX, puede devolverlo con el recibo de compra original para obtener un reembolso completo.

Latinoamérica: Esta garantía no se aplica a los productos vendidos en América Latina. Para los productos vendidos en América Latina, consulte la información de garantía específica del país contenida en el embalaje, llame al minorista donde lo compró o visite el sitio web para obtener información sobre la garantía.

Sustitución gratuita de las etiquetas de advertencia: Si sus etiquetas de advertencia se vuelven ilegibles o faltan, llame a **1-800-261-3981** para obtener una sustitución gratuita.

REGÍSTRESE EN LÍNEA - www.senixtools.com/pages/product-registration

¡Gracias por su compra! Registre su producto ahora para:

Servicio de Garantía: El registro de su producto le ayudará a obtener un servicio de garantía más eficaz en caso de que surja algún problema con su producto.

Confirmación de propiedad: En caso de siniestro, como incendio, inundación o robo, su registro de propiedad servirá como prueba de compra.

Por su seguridad: El registro de su producto nos permitirá ponernos en contacto con usted en el improbable caso de que se requiera una notificación de seguridad en virtud de la Ley Federal de Seguridad de los Consumidores.



YAT USA INC. 10506 Bryton Corporate Center Dr, #500 Huntersville, NC 28078

For customer support, please call 1-800-261-3981 or email us at senix.support@yatusa.com

SÓLAMENTE PARA PROPÓSITO DE MÉXICO

Importado y Distribuido por SENIX TOOLS S. DE R.L. DE C.V.

Puerto Grande 201, Salinas Victoria, Nuevo León, C.P. 65500 Tel. 81-8280-7117 | R.F.C. STO211234LS

Para localizar los centros de servicio autorizados y franquiciados en la República Mexicana, donde podrá hacer efectiva su garantía y adquirir partes, refacciones y accesorios originales, contactarnos al teléfono **81-8280-7117** ó al correo electrónico contacto@senixtools.com.mx

Para hacer efectiva esta garantía deberá presentar la herramienta, y esta póliza sellada por el establecimiento comercial donde se adquirió el producto, de no contar con ésta, bastará el comprobante de compra (recibo, nota, o factura).

PÓLIZA DE GARANTÍA

IDENTIFICACIÓN DEL PRODUCTO

Sello o firma del Distribuidor: _____

Nombre del producto: _____

Número de modelo: _____

Número de serie: _____

Marca: _____

(Datos para ser llenados por el Distribuidor)

Fecha de compra y/o fecha de entrega del product: _____

Nombre y domicilio del Distribuidor donde se adquirió el producto: _____

Manuel d'instruction

Modèle : GTX6-M



X6 **60V*** **||||** **BRUSHLESS™**
LITHIUM-ION

TONDEUSE À CORDES SANS FIL

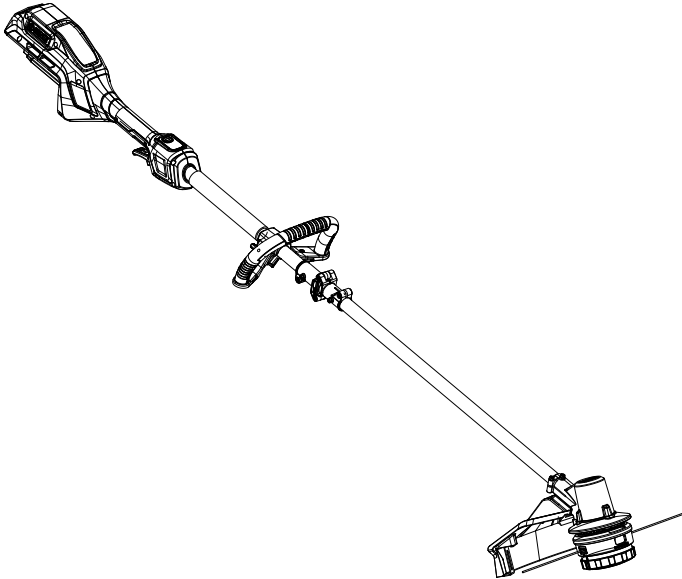

ATTENTION : Avant d'utiliser cet outil, veuillez lire entièrement ce manuel et respecter toutes les mesures de sécurité.

- SÉCURITÉ
- ASSEMBLAGE
- FONCTIONNEMENT
- ENTRETIEN
- GARANTIE

YAT USA INC. 10506 Bryton Corporate Center Dr, #500 Huntersville, NC 28078
Pour le service clientèle, veuillez appeler le 1-800-261-3981 ou nous envoyer un courriel à senix.support@yatusa.com.

TABLE DES MATIÈRES

SÉCURITÉ ET SYMBOLES INTERNATIONAUX	43
INSTRUCTIONS DE SÉCURITÉ	44
CONNAÎTRE L'UNITÉ	50
SPÉCIFICATIONS	51
ASSEMBLAGE	51
FONCTIONNEMENT	56
MAINTENANCE	58
GUIDE DE DÉPANNAGE	61
GARANTIE	62

SÉCURITÉ ET SYMBOLES INTERNATIONAUX

Le tableau suivant présente et décrit les symboles de sécurité susceptibles d'apparaître sur ce produit. Lisez, comprenez et suivez toutes les instructions figurant sur la machine avant d'essayer de l'assembler et de l'utiliser.



Attention / Avertissement.



Pour réduire le risque de blessure, l'utilisateur doit lire le manuel d'instructions.



Portez des lunettes de protection.



Portez une protection auditive.



Portez un masque anti-poussière.



N'utilisez pas la machine sous la pluie ou dans des conditions humides.



Portez des chaussures robustes et antidérapantes.



Portez des gants de protection.



AVERTISSEMENT - Attention aux objets projetés.



AVERTISSEMENT - La distance entre la machine et les personnes présentes doit être d'au moins 15 m (50 ft).



N'utilisez pas de lames métalliques.



Attention à la poussée des lames.



Ne jetez pas les batteries dans les rivières et ne les immergez pas dans l'eau.



Ne jetez pas les batteries dans le feu. Ils exploseraient et causeraient des blessures.



Gardez les spectateurs à une distance de sécurité de la zone de travail.



Utilisation en intérieur uniquement. N'utilisez le chargeur de batterie qu'à l'intérieur.



AVERTISSEMENT - Débranchez la batterie avant toute opération d'entretien.



Vitesse de rotation maximale.



16" (40.6cm).



Marque de certification mexicaine.



US Conforme aux normes UL.

INSTRUCTIONS DE SÉCURITÉ

AVERTISSEMENTS GÉNÉRAUX SUR LA SÉCURITÉ DE L'OUTIL ÉLECTRIQUE



AVERTISSEMENT !

Lisez tous les avertissements de sécurité, instructions, illustrations et spécifications fournis avec cet outil électrique. Le non-respect de toutes les instructions énumérées ci-dessous peut entraîner un choc électrique, un incendie et/ou des blessures graves.

Conservez tous les avertissements et toutes les instructions pour référence ultérieure.

Le terme "outil électrique" dans les avertissements fait référence à votre outil électrique fonctionnant sur secteur (avec cordon) ou à votre outil électrique fonctionnant sur batterie (sans cordon).

1) Sécurité de l'espace de travail

- a. **Gardez l'espace de travail propre et bien éclairé.** Les zones encombrées ou sombres favorisent les accidents.
- b. **N'utilisez pas d'outils électriques dans des atmosphères explosives, par exemple en présence de liquides, de gaz ou de poussières inflammables.** Les outils électriques créent des étincelles qui peuvent enflammer la poussière ou les fumées.
- c. **Tenez les enfants et les passants à l'écart lorsque vous utilisez un outil électrique.** Les distractions peuvent vous faire perdre le contrôle.

2) Sécurité électrique

- a. **Les fiches des outils électriques doivent correspondre à la prise de courant. Ne modifiez jamais la fiche de quelque manière que ce soit. N'utilisez pas de fiches d'adaptation avec des outils électriques mis à la terre.** Des fiches non modifiées et des prises de courant adaptées réduiront le risque de choc électrique.
- b. **Évitez tout contact du corps avec des surfaces mises à la terre, telles que des**

tuyaux, des radiateurs, des cuisinières et des réfrigérateurs. Le risque de choc électrique est accru si votre corps est relié à la terre.

- c. **N'exposez pas les outils électriques à la pluie ou à l'humidité.** L'eau qui pénètre dans un outil électrique augmente le risque de choc électrique.
- d. **N'abusez pas du cordon. N'utilisez jamais le cordon pour transporter, tirer ou débrancher le outil électrique. Tenez le cordon à l'écart de la chaleur, de l'huile, des bords tranchants ou des pièces mobiles.** Les cordons endommagés ou emmêlés augmentent le risque de choc électrique.
- e. **Lorsque vous utilisez un outil électrique à l'extérieur, utilisez une rallonge adaptée à cet usage.** L'utilisation d'un cordon adapté à un usage extérieur réduit le risque de choc électrique.
- f. **Si l'utilisation d'un outil électrique dans un endroit humide est inévitable, utilisez une alimentation protégée par un dispositif à courant différentiel résiduel (DDR).** L'utilisation d'un disjoncteur différentiel réduit le risque de choc électrique.

3) Sécurité personnelle

- a. **Restez vigilant, regardez ce que vous faites et faites preuve de bon sens lorsque vous utilisez un outil électrique. N'utilisez pas un outil électrique si vous êtes fatigué ou sous l'influence de drogues, d'alcool ou de médicaments.** Un moment d'inattention lors de l'utilisation d'un outil électrique peut entraîner des blessures graves.
- b. **Utilisez des équipements de protection individuelle. Portez toujours des lunettes de protection.** Des équipements de protection tels qu'un masque anti-poussière, des chaussures de sécurité antidérapantes, un casque ou des protections auditives utilisés dans des conditions appropriées réduiront les risques de blessures.
- c. **Empêchez tout démarrage involontaire. Assurez-vous que l'interrupteur est en position d'arrêt avant de brancher la source d'alimentation et/ou la batterie, de prendre ou de transporter l'outil.** Transporter des outils électriques avec le doigt sur l'interrupteur ou mettre sous tension des outils électriques dont l'interrupteur est en position de marche

invite à des accidents.

- d. **Retirez toute clé de réglage ou clé à molette avant de mettre l'outil électrique en marche.** *Une clé ou une clé laissée attachée à une pièce rotative de l'outil électrique peut entraîner des blessures.*
- e. **Ne vous étendez pas trop. Gardez toujours une bonne assise et un bon équilibre.** *Cela permet de mieux contrôler l'outil électrique dans des situations inattendues.*
- f. **Habilitez-vous correctement. Ne portez pas de vêtements amples ni de bijoux. Gardez vos cheveux et vos vêtements à l'écart des pièces en mouvement.** *Les vêtements amples, les bijoux ou les cheveux longs peuvent être happés par les pièces en mouvement.*
- g. **Si des dispositifs sont fournis pour le raccordement d'installations d'extraction et de collecte de poussière, assurez-vous qu'ils sont connectés et correctement utilisés.** *L'utilisation d'un système de collecte des poussières peut réduire les risques liés à la poussière.*
- h. **Ne laissez pas la familiarité acquise grâce à l'utilisation fréquente des outils vous amener à devenir complaisant et à ignorer les principes de sécurité de l'outil.** *Un geste imprudent peut entraîner des blessures graves en une fraction de seconde.*

4) Utilisation et entretien des outils électriques

- a. **Ne forcez pas sur l'outil électrique. Utilisez le bon outil électrique pour votre application.** *Le bon outil électrique fera le travail mieux et de manière plus sûre à la vitesse pour laquelle il a été conçu.*
- b. **N'utilisez pas l'outil électrique si l'interrupteur ne permet pas de l'allumer et de l'éteindre.** *Tout outil électrique qui ne peut pas être contrôlé par l'interrupteur est dangereux et doit être réparé.*
- c. **Débranchez la fiche de la source d'alimentation et/ou retirez la batterie, si elle est amovible, de l'outil électrique avant d'effectuer des réglages, de changer d'accessoires ou de ranger les outils électriques.** *Ces mesures de sécurité préventives réduisent le risque de démarrage accidentel de l'outil électrique.*
- d. **Conservez les outils électriques inutilisés hors de portée des enfants**

et ne laissez pas des personnes ne connaissant pas l'outil électrique ou ces instructions utiliser l'outil électrique. *Les outils électriques sont dangereux entre les mains d'utilisateurs non formés.*

- e. **Entretenez les outils électriques et les accessoires. Vérifiez que les pièces mobiles ne sont pas mal alignées ou coincées, que les pièces ne sont pas cassées et que rien n'affecte le fonctionnement de l'outil. Si l'outil est endommagé, faites-le réparer avant de l'utiliser.** *De nombreux accidents sont causés par des outils électriques mal entretenus.*
- f. **Maintenez les accessoires de coupe affûtés et propres.** *Des accessoires de coupe bien entretenus et bien affûtés risquent moins de se coincer et sont plus faciles à contrôler.*
- g. **Utilisez l'outil électrique, les accessoires et les embouts, etc. conformément à ces instructions, en tenant compte des conditions de travail et du travail à effectuer.** *L'utilisation de l'outil électrique pour des opérations différentes de celles prévues peut entraîner une situation dangereuse.*
- h. **Gardez les poignées et les surfaces de préhension sèches, propres et exemptes d'huile et de graisse.** *Les poignées et les surfaces de préhension glissantes ne permettent pas de manipuler et de contrôler l'outil en toute sécurité dans des situations inattendues.*

5) Utilisation et entretien des outils à batterie

- a. Ne rechargez l'outil qu'avec le chargeur spécifié par le fabricant. Un chargeur adapté à un type de batterie peut créer un risque d'incendie lorsqu'il est utilisé avec un autre type de batterie.
- b. N'utilisez les outils électriques qu'avec des batteries spécifiquement conçues à cet effet. L'utilisation de tout autre bloc-batterie peut entraîner un risque de blessure et d'incendie.
- c. **Lorsque le bloc-batterie n'est pas utilisé, tenez-le éloigné des autres objets métalliques, tels que trombones, pièces de monnaie, clés, clous, vis ou autres petits objets métalliques, qui peuvent établir une connexion d'une borne à l'autre.** *La mise en court-circuit des bornes de la batterie peut provoquer des brûlures ou*

- un incendie.*
- d. **Dans des conditions abusives, du liquide peut être éjecté de la batterie ; évitez tout contact.** *En cas de contact accidentel, rincez à l'eau. Si le liquide entre en contact avec les yeux, consultez immédiatement un médecin. Le liquide éjecté de la batterie peut provoquer des irritations ou des brûlures.*
 - e. **N'utilisez pas un bloc-batterie ou un outil endommagé ou modifié.** *Les batteries endommagées ou modifiées peuvent avoir un comportement imprévisible et provoquer un incendie, une explosion ou un risque de blessure.*
 - f. **N'exposez pas un bloc-batterie ou un outil au feu ou à une température excessive.** *L'exposition au feu ou à une température supérieure à 130 °C peut provoquer une explosion.*
 - g. **Respectez toutes les instructions de chargement et ne chargez pas le bloc-batterie ou l'outil en dehors de la plage de température spécifiée dans les instructions.** *Une charge incorrecte ou à des températures en dehors de la plage spécifiée peut endommager la batterie et augmenter le risque d'incendie.*

6) Entretien

- a. **Confiez l'entretien de votre outil électrique à un réparateur qualifié qui n'utilisera que des pièces de rechange identiques.** *Cela permet de garantir la sécurité de l'outil électrique.*
- b. **Ne réparez jamais des batteries endommagées.** *L'entretien des batteries ne doit être effectué que par le fabricant ou des prestataires de services agréés.*



AVERTISSEMENT !

Utilisez uniquement la batterie SENIX X6 : B30X6/B40X6/B60X6/B80X6 et les chargeurs : CHX6-L/CHQX6 / CHQX6-M/CHDX6-M.

AVERTISSEMENTS DE SÉCURITÉ CONCERNANT LES COUPE-GAZON, COUPE-BROSSE ET SCIE-BROSSE

- a. N'utilisez pas la machine par mauvais

- temps, en particulier lorsqu'il y a un risque d'orage. Cela réduit le risque d'être frappé par la foudre.
- b. Inspectez soigneusement la zone d'utilisation de la machine pour vérifier qu'il n'y a pas d'animaux sauvages. Les animaux sauvages peuvent être blessés par la machine pendant son fonctionnement.
- c. Inspectez soigneusement la zone où la machine doit être utilisée et retirez toutes les pierres, les bâtons, les fils, les os et autres objets étrangers. Les objets projetés peuvent provoquer des blessures.
- d. Avant d'utiliser la machine, vérifiez toujours visuellement que le couteau ou la lame et l'ensemble du couteau ou de la lame ne sont pas endommagés. Les pièces endommagées augmentent le risque de blessure.
- e. Suivez les instructions de changement d'accessoires. Des écrous ou des boulons de fixation de la lame mal serrés risquent d'endommager la lame ou de la détacher.
- f. Portez un équipement de protection des yeux, des oreilles, de la tête et des mains. Un équipement de protection adéquat réduira les risques de blessures dues à la projection de débris ou à un contact accidentel avec la ligne de coupe ou la lame. Les lames tournant à une vitesse supérieure à leur vitesse nominale peuvent se briser et voler en éclats.
- g. Lorsque vous utilisez la machine, portez toujours des chaussures antidérapantes et de protection. N'utilisez pas la machine lorsque vous êtes pieds nus ou que vous portez des sandales ouvertes. Cela réduit les risques de blessures aux pieds en cas de contact avec la lame en mouvement.
- h. Lorsque vous utilisez la machine, portez toujours un pantalon long. La peau exposée augmente le risque de blessure par des objets projetés.
- i. Gardez les spectateurs à l'écart pendant l'utilisation de la machine. Les débris projetés peuvent entraîner des blessures graves.
- j. Utilisez toujours les deux mains lorsque vous utilisez la machine. Tenez la machine à deux mains pour éviter toute perte de contrôle.
- k. Ne tenez la machine que par les surfaces de préhension isolées, car le fil de coupe ou la lame peut entrer en contact avec des câbles cachés ou avec son propre cordon. Le fil de coupe ou les lames entrant

en contact avec un fil "vivant" peuvent rendre les parties métalliques exposées de la machine "vivantes" et risquent de provoquer un choc électrique.

- i. Gardez toujours une bonne assise et n'utilisez la machine que lorsque vous êtes debout sur le sol. Les surfaces glissantes ou instables peuvent entraîner une perte d'équilibre ou de contrôle de la machine.
- m. N'utilisez pas la machine sur des pentes trop raides. Cela réduit le risque de perte de contrôle, de glissement et de chute pouvant entraîner des blessures.
- n. Lorsque vous travaillez sur des pentes, assurez-vous toujours de votre équilibre, travaillez toujours en travers de la pente, jamais vers le haut ou vers le bas, et faites preuve d'une extrême prudence lorsque vous changez de direction. Vous réduirez ainsi les risques de perte de contrôle, de glissade et de chute pouvant entraîner des blessures.
- o. Éloignez toutes les parties du corps de la ligne de coupe ou de la lame lorsque la machine est en marche. Avant de démarrer la machine, assurez-vous que le fil de coupe ou la lame n'entre pas en contact avec quoi que ce soit. Un moment d'inattention lors de l'utilisation de la machine peut entraîner des blessures pour vous-même ou pour d'autres personnes.
- p. N'utilisez pas la machine au-dessus de la hauteur de la taille. Cela permet d'éviter tout contact involontaire avec le cutter ou la lame et de mieux contrôler la machine dans des situations inattendues.
- q. Gardez le contrôle de la machine et ne touchez pas les lames et autres pièces mobiles dangereuses lorsqu'elles sont encore en mouvement. Vous réduirez ainsi les risques de blessures causées par les pièces en mouvement.
- r. Transportez la machine éteinte et éloignée de votre corps. Une manipulation correcte de la machine réduira les risques de contact accidentel avec la lame en mouvement.
- s. N'utilisez que les fils de coupe, têtes de coupe et lames de rechange spécifiés par le fabricant. Des pièces de rechange incorrectes peuvent augmenter le risque de casse et de blessure.
- t. Lorsque vous dégagez des matériaux coincés ou que vous effectuez l'entretien de la machine, assurez-vous que l'interrupteur est éteint et que la batterie

est retirée. Le démarrage inopiné de la machine lors du dégagement d'un bourrage ou de l'entretien peut entraîner des blessures graves.

AVERTISSEMENTS DE SÉCURITÉ POUR LA COUPE-BROSSE ET LE COUPE-GAZON

IMPORTANT LIRE ATTENTIVEMENT AVANT UTILISATION CONSERVER POUR RÉFÉRENCE FUTURE

1) Formation

- a. Lisez attentivement les instructions. Familiarisez-vous avec les commandes et l'utilisation correcte de la machine. Veuillez utiliser la machine correctement ; toute utilisation non conforme peut présenter un danger pour les personnes.
- b. Ne laissez jamais des enfants, des personnes dont les capacités physiques, sensorielles ou mentales sont réduites ou qui manquent d'expérience et de connaissances ou des personnes qui ne connaissent pas ces instructions utiliser la machine. Les réglementations locales peuvent limiter l'âge de l'opérateur.
- c. Gardez à l'esprit que l'opérateur ou l'utilisateur est responsable des accidents ou des risques encourus par d'autres personnes ou leurs biens.
- d. Les réglementations nationales peuvent limiter l'utilisation de la machine.
- e. Maintenez les autres personnes, y compris les enfants, les animaux et les passants, en dehors de la zone de danger de 15 mètres. Arrêtez immédiatement la machine si vous êtes approché.

2) Préparation

- a. Lorsque vous utilisez la machine, portez toujours des chaussures solides et des pantalons longs. N'utilisez pas la machine si vous êtes pieds nus ou si vous portez des sandales ouvertes. Évitez de porter des vêtements amples ou comportant des cordons ou des attaches qui pendent.
- b. Inspectez toujours l'outil avant de l'utiliser et, après une chute ou d'autres chocs,

- vérifiez qu'il ne présente pas de signes d'usure ou de dommages et réparez-le si nécessaire, en particulier les pièces de la tête de coupe.
- c. N'utilisez jamais la machine lorsque des personnes, en particulier des enfants, ou des animaux domestiques se trouvent à proximité.
 - d. N'utilisez jamais la machine avec des protections ou des boucliers endommagés ou sans protections ou boucliers en place.
 - e. Lorsque vous portez un harnais, aucun autre vêtement n'interfère avec la libération et le retrait du harnais. Ne portez pas simultanément plusieurs harnais ou plusieurs bretelles.

3) Utilisation

- a. Évitez d'utiliser la machine par mauvais temps, en particulier lorsqu'il y a un risque de foudre.
- b. Utilisez la machine uniquement à la lumière du jour ou sous un bon éclairage artificiel.
- c. Ne mettez le moteur en marche que lorsque les mains et les pieds sont éloignés des moyens de coupe.
- d. Débranchez toujours la machine de l'alimentation électrique (c'est-à-dire retirez la fiche du secteur, retirez le dispositif de désactivation ou la batterie amovible). Assurez-vous que les moyens de coupe sont complètement arrêtés.
 - Chaque fois que la machine est laissée sans surveillance ;
 - Avant d'éliminer un blocage ;
 - Avant de vérifier, de nettoyer ou de travailler sur la machine ;
 - Après avoir heurté un objet étranger ;
 - Chaque fois que la machine commence à vibrer anormalement.
- e. Prenez garde aux blessures aux pieds et aux mains causées par les moyens de coupe.
- f. Veillez toujours à ce que les ouvertures de ventilation soient exemptes de débris.
- g. Gardez toujours un équilibre et un pied corrects. Ne vous étendez pas trop. Soyez toujours sûr de vos appuis dans les pentes et marchez, ne courez jamais.
- h. Si la machine tombe en panne, arrêtez-la et débranchez la fiche de la prise de courant. Elle doit être réparée par le fabricant ou son agent de service afin d'éviter tout danger.
- i. Les risques résiduels tels que le bruit, les vibrations, les champs électromagnétiques, etc. subsistent malgré les mesures de sécurité inhérentes à la conception, les

mesures de sauvegarde et les mesures de protection complémentaires adoptées.

- j. Sécurisez la machine pendant le transport afin d'éviter tout dommage ou blessure.
- k. N'utilisez jamais la machine si vous êtes fatigué, malade ou sous l'influence de l'alcool, de drogues et de médicaments.
- l. Évitez les démarrages accidentels. Gardez vos mains et vos doigts à l'écart du levier d'interrupteur lorsque vous branchez des rallonges ou que vous portez la machine lorsqu'elle est connectée à l'alimentation. Gardez les mains et les pieds à l'écart des pièces de coupe à tout moment, en particulier lors de la mise en marche du moteur.
- m. Gardez la tête de coupe au-dessous du niveau de la taille. Coupez toujours de gauche à droite pour que les débris soient projetés loin de vous.
- n. Maintenez une position de travail correcte. L'opérateur doit faire une pause et changer de position de travail après une longue période de travail. Gardez le pied ferme et l'équilibre pendant l'opération ; le harnais doit être utilisé s'il est fourni.
- o. Ne remplacez jamais les moyens de coupe non métalliques par des moyens de coupe métalliques.

4) Recommandation

- a. Évitez d'utiliser la machine dans des conditions météorologiques défavorables, en particulier lorsqu'il y a un risque de foudre.

URGENCE

Familiarisez-vous avec l'utilisation de ce produit à l'aide de ce manuel d'instructions. Mémorisez les consignes de sécurité et suivez-les à la lettre. Cela vous aidera à prévenir les risques et les dangers.

1. Soyez toujours vigilant lorsque vous utilisez ce produit, afin de pouvoir reconnaître et traiter les risques à temps. Une intervention rapide peut éviter des blessures graves et des dégâts matériels.
2. Éteignez et débranchez l'appareil en cas de dysfonctionnement. Faites vérifier le produit par un professionnel qualifié et réparez-le, si nécessaire, avant de le remettre en service.

RISQUES RESIDUELS

Même si vous utilisez ce produit conformément à toutes les exigences de sécurité, des risques potentiels de blessures et de dommages subsistent. Les dangers suivants peuvent survenir en rapport avec la structure et la conception de ce produit :

1. Défauts de santé résultant de l'émission de vibrations si le produit est utilisé pendant de longues périodes ou s'il n'est pas géré et entretenu correctement.
2. Blessures et dommages matériels dus à des accessoires de coupe cassés ou à l'impact soudain d'objets cachés pendant l'utilisation.
3. Risque de blessures et de dommages matériels causés par des objets volants.
4. L'utilisation prolongée de ce produit expose l'opérateur à des vibrations et peut provoquer la maladie des "doigts blancs". Afin de réduire le risque, veuillez porter des gants et garder vos mains au chaud. Si l'un des symptômes de la maladie des doigts blancs apparaît, consultez immédiatement un médecin. Les symptômes de la maladie des doigts blancs sont les suivants : engourdissement, perte de sensibilité, picotements, douleur, perte de force, changement de couleur ou d'état de la peau. Ces symptômes apparaissent normalement dans les doigts, les mains ou les poignets. Le risque augmente à basse température.

sol ou autour de celui-ci. Le plan de coupe doit être approximativement parallèle à la surface du sol. Vous ne pouvez pas utiliser la machine pour couper ou hacher des haies, des arbustes, des buissons, des fleurs et du compost.



AVERTISSEMENT !

Ce produit produit un champ électromagnétique pendant son fonctionnement ! Ce champ peut, dans certaines circonstances, interférer avec des implants médicaux actifs ou passifs ! Pour réduire le risque de blessures graves ou mortelles, nous recommandons aux personnes portant des implants médicaux de consulter leur médecin et le fabricant de l'implant médical avant d'utiliser ce produit !

CONSERVEZ CES INSTRUCTIONS

UTILISATION PRÉVUE

Cette machine est utilisée pour couper l'herbe, les mauvaises herbes légères et toute autre végétation similaire au niveau du

CONNAÎTRE L'UNITÉ

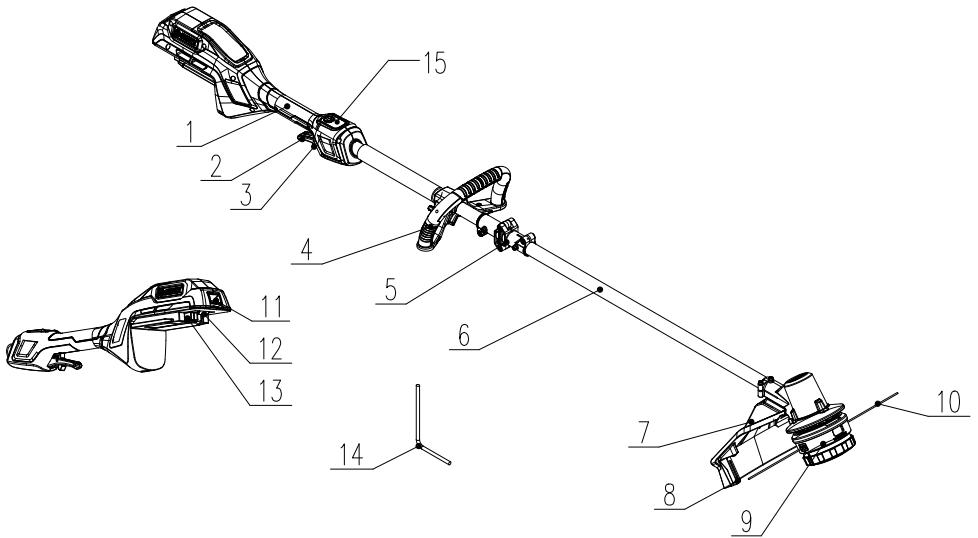

APPLICATIONS

Modèle : GTX6-M

Comme coupe-bordures :
Couper l'herbe, les mauvaises herbes légères
et toute autre végétation similaire au niveau
du sol ou autour de celui-ci.

1	Poignée arrière
2	Gâchette
3	Interrupteur de sécurité
4	Poignée à assistance frontale
5	Coupleur
6	Tube
7	Garde
8	Lame de coupe
9	Tête de coupe

10	Ligne de coupe
11	Bouton de libération des piles
12	Loquet
13	Contacts électriques
14	Clé de serrage intérieure
15	Panneau de commande

SPÉCIFICATIONS

Modèle	GTX6-M
Tension nominale	56 V \approx (60 V Max*)
Puissance de sortie nominale	600 W
Vitesse à vide	0 - 5 000 tr/min (Eco) 0 - 6 000 tr/min (Max)
Type de ligne de coupe	Fil torsadé en nylon de 0,095 pouces
Diamètre capacité de coupe	40.6 cm (16")
Capacité de coupe	4 m
Système d'alimentation	Alimentation par choc
Température de fonctionnement recommandée	5 °F - 104 °F (-15 °C - 40 °C)
Température de stockage recommandée	-4 °F - 158 °F (-20 °C - 70 °C)
Poids (sans batterie)	3.4 kg

*Batterie 60V Max, la tension initiale maximale de la batterie (mesurée sans charge de travail) est de 60V. La tension nominale est de 56V.

ASSEMBLAGE

1. Déballez toutes les pièces et posez-les sur une surface plane et stable :
2. Retirez tous les matériaux d'emballage et les dispositifs d'expédition, le cas échéant.
3. L'étendue de la livraison varie en fonction du pays et de la variante achetée.
Modèle GTX6-M
 - Tondeuse à cordes sans fil x1
 - Garde x1
 - Poignée d'assistance frontale x1
 - Clé de serrage intérieure x1
 - Ligne de coupe x1
 - Vis x1
 - Manuel d'instructions x1
4. Si vous constatez que des pièces manquent ou sont endommagées, n'utilisez pas le produit et contactez votre revendeur. L'utilisation d'un produit incomplet ou endommagé représente un danger pour les personnes et les biens.

5. Assurez-vous que vous disposez de tous les accessoires et outils nécessaires à l'assemblage et à l'utilisation. Cela inclut également les équipements de protection individuelle appropriés.



AVERTISSEMENT !



Portez des gants de protection pour ce travail d'assemblage et posez toujours le produit sur une surface plane et stable pendant l'assemblage.



Suivez les instructions d'assemblage étape par étape et utilisez les images fournies comme guide visuel pour assembler facilement le produit !
N'insérez pas la batterie avant que l'outil électrique ne soit complètement assemblé ou ajusté !

PRE-INSTALLING

1. Tournez le tube droit.

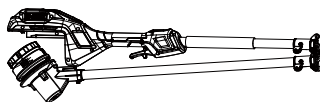

Fig. 1



ATTENTION !

Ne serrez pas le fil de connexion pendant la rotation.

2. Serrez les deux vis au niveau du coupleur.

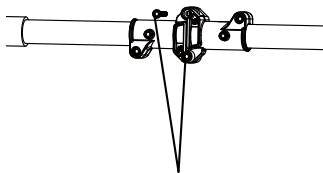

Fig. 2



Fig. 3



NOTE :

L'une des vis est pré-assemblée au niveau du coupleur.

INSTALLATION GARDE



AVERTISSEMENT !

Portez toujours des gants lorsque vous montez ou remplacez la protection. Faites attention à la lame et protégez votre main contre les coupures.



AVERTISSEMENT !

Pour éviter tout démarrage accidentel pouvant entraîner des blessures graves, retirez toujours la batterie de l'outil lorsque vous installez la protection.



ATTENTION !

N'utilisez jamais l'outil sans que la garde ne soit fermement mise en place. Le protecteur doit toujours se trouver sur l'outil pour

protéger l'utilisateur ! Lorsque le protecteur est fixé, n'essayez jamais de le retirer ou de l'ajuster. Si un remplacement est nécessaire, il doit être effectué par un technicien qualifié.

Protection

Réduit le risque de blessures causées par des objets étrangers projetés vers l'arrière en direction de l'opérateur et par le contact avec l'accessoire de coupe.

1. Poussez le protecteur vers l'extrémité dans la direction indiquée.

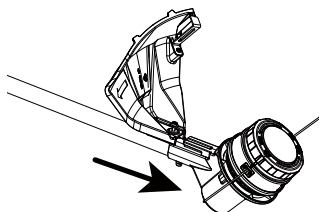

Fig. 4

2. Alignez la vis anti-perte, qui est préassemblée sur le protecteur, avec le trou de la vis dans le boîtier. Serrez ensuite la vis anti-perte.

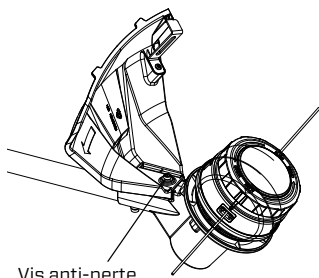

Fig. 5

INSTALLATION DE LA POIGNÉE



AVERTISSEMENT !

Pour éviter tout démarrage accidentel susceptible de provoquer des blessures graves, retirez toujours la batterie de l'outil

lors de l'installation ou du réglage de la poignée d'assistance avant.

AVERTISSEMENT !

L'outil ne peut pas être utilisé si la poignée d'assistance avant n'est pas solidement fixée.

1. Poussez la poignée d'assistance frontale sur le tube.

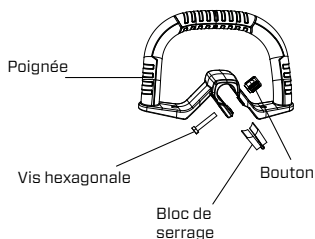

Fig. 6

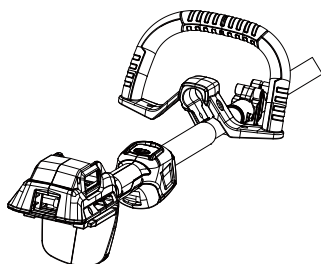

Fig. 7

2. Poussez le bloc de serrage le long du tube dans la fente de la poignée, montez la vis hexagonale et serrez-les avec le bouton.

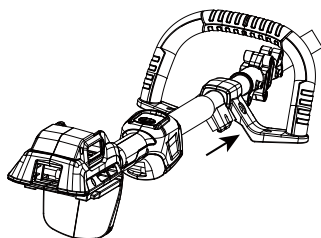

Fig. 8

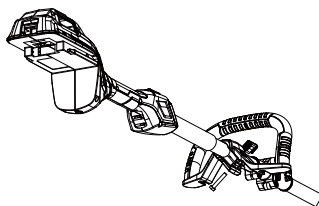

Fig. 9

3. La poignée d'assistance frontale peut être réglée en desserrant le bouton pour s'assurer que votre bras avant est droit lorsque vous utilisez le coupe-bordures, puis en resserrant le bouton.

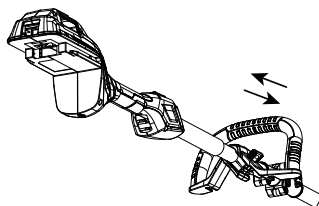

Fig. 10

REPLACEMENT DE LA TÊTE DU COUPE-BORDURES

Tête de coupe

Stocke le fil de coupe et le libère lorsque la tête est légèrement frappée sur un sol ferme pendant l'utilisation.

1. Insérez la clé à prune intérieure dans le trou situé sur le bouclier. Tournez ensuite lentement la tête du taille-bordures jusqu'à ce que la clé soit insérée dans la lame.

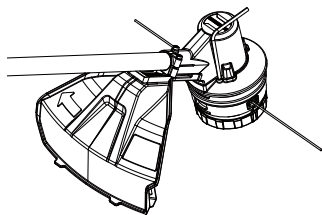

Fig. 11

2. Tournez la tête de coupe dans le sens inverse des aiguilles d'une montre pour retirer la tête de coupe.

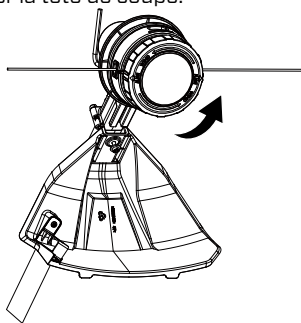

Fig. 12

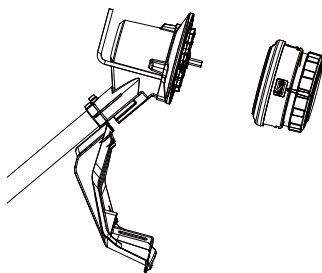

Fig. 13

3. Remplacez-la par une nouvelle tête de coupe et installez-la à l'étape 1. Tournez ensuite la tête de coupe dans le sens des aiguilles d'une montre jusqu'à ce qu'elle soit complètement fixée.

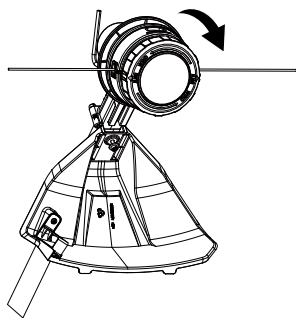

Fig. 14

ENLEVER LA LIGNE EXCESSIVE

1. Appuyez sur les deux boutons de déverrouillage et retirez le couvercle inférieur de la tête de coupe en le tirant tout droit vers l'extérieur.

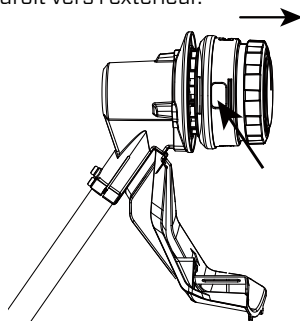

Fig. 15

2. Retirez la bobine de la tête de coupe.
3. Retirez le fil de coupe de la bobine.

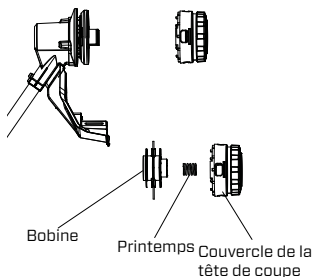

Fig. 16

4. Remettez la bobine en place. Alignez les trous d'encliquetage avec les boutons de déverrouillage pour installer l'ensemble de

la tête de coupe.

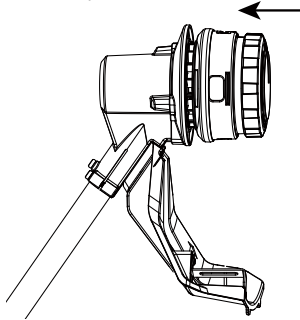

Fig. 17

3. Tirez le fil de l'autre côté jusqu'à ce que des longueurs égales de fil apparaissent des deux côtés de la tête de coupe.

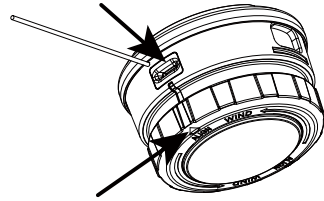

Fig. 18

REPLACEMENT DE LA LIGNE



ATTENTION !

Utilisez toujours la ligne de coupe en nylon recommandée dont le diamètre ne dépasse pas 2,4 mm. L'utilisation d'un fil autre que celui spécifié peut entraîner la surchauffe ou l'endommagement du coupe-fil.



ATTENTION !

N'utilisez jamais de fil renforcé de métal, de fil ou de corde, etc. Ils peuvent se rompre et devenir des projectiles dangereux.



NOTE :

L'installation du fil de coupe est disponible en deux types. Vous pouvez choisir d'installer le fil de coupe avec ou sans retirer l'ensemble de la tête de coupe.



NOTE :

La bobine est installée avec une orientation spécifique. Tournez-la légèrement pour vous assurer qu'elle est bien en place.

1. Alignez la petite flèche sur l'embout avec l'œillet.
2. Coupez un morceau de fil de coupe de (4m) de long Insérez le fil dans l'œillet et poussez le fil jusqu'à ce que l'extrémité du fil sorte de l'œillet opposé.

4. Tournez l'embout dans le sens de la longue flèche pour visser le fil dans la tête de coupe.

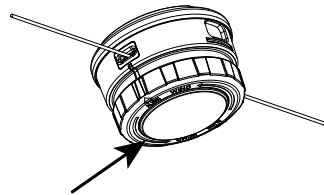

Fig. 19



NOTE :

Observez attentivement la longueur de fil restante. Assurez-vous que la longueur du fil est d'environ 10 cm de chaque côté.

INSTALLATION/ REMONTAGE DU BLOC DE BATTERIES

Pour installer :

Alignez les nervures de la batterie avec les fentes de montage et appuyez sur le bloc de batteries jusqu'à ce que vous entendiez un "clic".

FONCTIONNEMENT



ATTENTION !

Portez toujours des équipements de protection suffisants pour réduire le risque de blessure lorsque vous utilisez cet appareil. Tenez toutes les parties de votre corps à l'écart de l'accessoire de coupe et des surfaces chaudes.



AVERTISSEMENT !

Habillez-vous correctement pour réduire le risque de blessure lors de l'utilisation de cet outil. Ne portez pas de vêtements amples ni de bijoux. Portez des lunettes de protection et des protections auditives. Portez des pantalons longs, des bottes et des gants résistants. Ne portez pas de pantalons courts, de sandales ou de pieds nus.

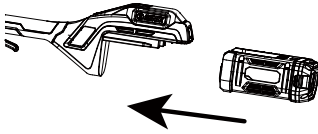

Fig. 20

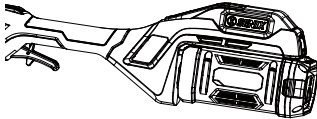

Fig. 21

Pour l'enlever :

Appuyez sur le bouton de déverrouillage de la batterie et retirez-la.

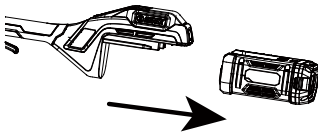

Fig. 22



REMARQUE :

Reportez-vous aux manuels du chargeur et de la batterie pour plus de détails sur la manière dont le chargeur peut charger la batterie et pour d'autres informations concernant le chargeur et la batterie.

PRÉPARATION DU COUPE-BORDURES

Avant d'utiliser le coupe-bordures, tenez-le avec les deux mains, une main sur la poignée arrière et l'autre sur la poignée d'assistance avant qui doit être droite. Vérifiez ensuite l'équilibre des pieds et la bonne distance de coupe.



REMARQUE :

La tête de coupe est parallèle au sol à une distance de coupe appropriée sans que l'opérateur ne se penche.

MISE EN MARCHÉ/ARRÊT

Interrupteur de sécurité

permet d'empêcher l'activation accidentelle ou non autorisée de la gâchette. Il doit être enfoncé avant que la gâchette puisse être activée.

Gâchette

met le coupe-bordures en marche et l'arrête.

1. Pour démarrer, poussez l'interrupteur de sécurité vers l'avant, puis appuyez sur la gâchette. Vous pouvez choisir d'appuyer

sur le bouton ECO pour passer en mode économique.

2. Pour arrêter, relâchez la gâchette.

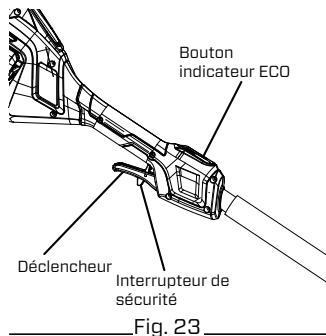

AVERTISSEMENT !

Retirez toujours la batterie de la débroussailleuse pendant les pauses et après avoir terminé le travail.

LE PANNEAU DE COMMANDES

Affichage de la puissance de la batterie :

Lorsque la débroussailleuse est allumée/ éteinte, l'affichage de l'état de charge du bloc-batterie reste allumé pendant 5 secondes. Lorsque la tension de la batterie est faible, l'affichage clignote.

Indicateur ECO :

Appuyez sur le bouton de l'indicateur ECO et l'indicateur s'allume. Si la gâchette n'est pas activée, l'indicateur s'éteint après 5 secondes d'allumage. Si la gâchette est activée, l'indicateur restera allumé jusqu'à ce que la gâchette soit désactivée.

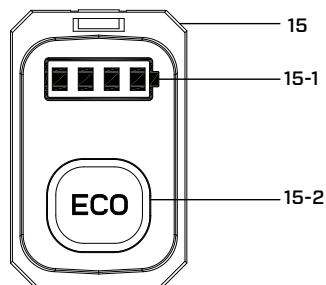

15	Panneau de commande
15-1	Affichage de la puissance de la batterie
15-2	Indicateur ECO

UTILISATION DE LA TONDEUSE

AVERTISSEMENT !

Pour éviter des blessures graves, portez des lunettes de protection à tout moment lorsque vous utilisez cet appareil. Portez un masque facial ou un masque anti-poussière dans les endroits poussiéreux.

AVERTISSEMENT !

N'utilisez pas des accessoires ou des pièces non recommandés par le fabricant de ce produit. L'utilisation d'équipements ou d'accessoires qui ne sont pas recommandés peut provoquer de graves dommages corporels.

AVERTISSEMENT !

Gardez les mains et les pieds éloignés de la zone de coupe.

Dégagez la zone à couper avant chaque utilisation. Retirez tous les objets, tels que les pierres, les débris de verre, les clous, les fils ou les cordes, qui pourraient être projetés ou s'emmêler dans l'accessoire de coupe. Éloignez les enfants, les passants et les animaux de la zone. Au minimum, éloignez les enfants, les passants et les animaux domestiques d'au moins 15 m ; les passants peuvent toujours être exposés à des risques liés à la projection d'objets. Les spectateurs doivent être encouragés à porter des lunettes de protection. Si vous êtes approché, arrêtez immédiatement le moteur et l'accessoire de coupe.

Avant chaque utilisation, vérifiez que la machine n'est pas endommagée ou usée.

Vérifiez la tête de coupe, la protection et la poignée d'assistance avant et remplacez les pièces qui sont fissurées, déformées, pliées ou endommagées de quelque manière que ce soit.

La lame de coupe de ligne située sur le bord de la protection peut s'émauser avec le temps. Il est recommandé de l'affûter périodiquement à l'aide d'une lime ou de la remplacer par une lame neuve.



AVERTISSEMENT !

Portez toujours des gants lorsque vous montez la protection ou que vous entretenez la lame. Prenez soin de la lame sur la protection et protégez votre main contre les coupures.



AVERTISSEMENT !

Arrêtez toujours l'outil et vérifiez qu'il n'est pas endommagé s'il heurte un objet dur ou s'il semble présenter des vibrations excessives.



AVERTISSEMENT !

Arrêtez toujours l'outil et retirez la batterie en cas de blocage.

Après chaque utilisation, nettoyez le coupe-bordures.



AVERTISSEMENT !

Les obstructions dans les événements empêcheront l'air de circuler dans le boîtier du moteur et entraîneront une surchauffe ou un endommagement du moteur.

Utilisez uniquement du savon doux et un chiffon humide pour nettoyer l'outil. Ne laissez jamais un liquide pénétrer à l'intérieur de l'outil ; n'immergez jamais une partie de l'outil dans un liquide.

- Veillez à ce que les orifices d'aération du boîtier du moteur soient toujours exempts de débris.



AVERTISSEMENT !

Lorsque vous éliminez un blocage, arrêtez toujours le coupe-bordures, retirez la batterie

et enlevez l'herbe de l'arbre du moteur et de la tête du coupe-bordures.



AVERTISSEMENT !

N'utilisez jamais d'eau pour nettoyer votre taille-bordures. Évitez d'utiliser des solvants pour nettoyer les pièces en plastique. La plupart des plastiques sont susceptibles d'être endommagés par divers types de solvants commerciaux. Utilisez des chiffons propres pour enlever la saleté, la poussière, l'huile, la graisse, etc.

CONSEILS POUR LES MEILLEURS RÉSULTATS DE COUPE

- L'angle correct pour l'accessoire de coupe est parallèle au sol.
- Ne forcez pas le coupe-bordures. Laissez la pointe du fil couper (surtout le long des murs).
- La hauteur de coupe est déterminée par la distance entre la ligne de coupe et la surface de la pelouse.
- L'herbe de plus de 20 cm doit être coupée en travaillant progressivement du haut vers le bas par petits incréments pour éviter une usure prématurée de la ligne ou un entraînement du moteur.
- Déplacez lentement le trimmer à l'intérieur et à l'extérieur de la zone à couper, en maintenant la position de la tête de coupe à la hauteur de coupe désirée. Ce mouvement peut être un mouvement avant-arrière ou un mouvement latéral. Pour de meilleurs résultats, coupez des longueurs plus courtes. Couper avec plus que la pointe réduira l'efficacité de la coupe et risque de surcharger le moteur.
- Coupez uniquement lorsque l'herbe et les mauvaises herbes sont sèches.
- Les clôtures en fil de fer et en piquets peuvent entraîner une usure ou une rupture plus importante du fil. Les murs en pierre et en brique, les bordures et le bois peuvent user rapidement le fil.
- Évitez les arbres et les arbustes. L'écorce des arbres, les moules en bois, le bardage et les poteaux de clôture peuvent facilement être endommagés par la ligne.

MAINTENANCE



AVERTISSEMENT !

Enlevez et retirez le bloc-batterie avant de

procéder à l'entretien ! Portez des gants de protection ! Entretenez ce produit régulièrement et soigneusement ! Si le produit n'est pas entretenu correctement, il risque de ne pas remplir la tâche pour laquelle il a été conçu, ce qui peut avoir des conséquences fatales.



AVERTISSEMENT !

Pour éviter tout danger ou défaut, l'utilisateur doit vérifier et entretenir chaque pièce de la machine avant de l'utiliser et après une chute ou d'autres chocs. Un mauvais entretien peut vous être préjudiciable.



AVERTISSEMENT !

Portez des vêtements de protection et respectez toutes les consignes de sécurité afin d'éviter des blessures graves.

1. Gardez le produit propre. Enlevez les débris après chaque utilisation et avant le stockage.
2. Un nettoyage régulier et adéquat vous permettra d'utiliser l'appareil en toute sécurité et de prolonger sa durée de vie.
3. Inspectez l'appareil avant chaque utilisation pour vérifier qu'il n'y a pas de pièces usées ou endommagées. Ne l'utilisez pas si vous trouvez des pièces cassées ou usées.



AVERTISSEMENT !

N'effectuez les réparations et les travaux d'entretien que conformément à ces instructions !

ENTRETIEN DE LA BATTERIE

1. Si la batterie est vide et que le produit s'éteint automatiquement, ne continuez pas à appuyer sur la gâchette.
2. Ne chargez la batterie qu'une fois que le bloc batterie a refroidi.
3. Chargez complètement la batterie si le produit n'est pas utilisé pendant une longue période.
4. Chargez la batterie au moins tous les 6 mois pour maintenir une capacité optimale. Pendant l'entretien, les utilisateurs doivent

veiller à leur sécurité : portez toujours des protections pour les yeux, l'ouïe, les mains, les pieds et le corps afin de réduire le risque de blessure lorsque vous utilisez cet appareil. Vérifiez que l'appareil fonctionne normalement après l'entretien. En cas de détérioration, procédez à l'entretien conformément à ces instructions !

NETTOYAGE



AVERTISSEMENT !

Éteignez toujours l'appareil, retirez la batterie et laissez-le refroidir avant d'effectuer des travaux d'inspection, d'entretien et de nettoyage !

1. Utilisez une petite brosse pour nettoyer l'extérieur de l'appareil. N'utilisez pas de détergents puissants. Les nettoyants ménagers qui contiennent des huiles aromatiques telles que le pin et le citron, et des solvants tels que le kérosène, peuvent endommager le plastique. Essuyez toute trace d'humidité avec un chiffon doux.
2. Inspectez l'appareil avant et après chaque utilisation pour vérifier qu'il n'y a pas de pièces usées ou endommagées. Ne l'utilisez pas si vous trouvez des pièces usées ou endommagées.



REMARQUE :

Si la tête de coupe est bloquée par des corps étrangers pendant l'utilisation, arrêtez l'appareil, attendez que la tête de coupe s'arrête complètement, retirez les corps étrangers et nettoyez la lame de coupe.



AVERTISSEMENT !

N'effectuez les réparations et les travaux d'entretien que conformément à ces instructions !

TRANSPORT

1. Nettoyez le produit comme décrit ci-dessus.
2. Transportez toujours le produit par sa poignée.
3. Protégez l'appareil contre les chocs violents et les fortes vibrations qui peuvent survenir pendant le transport dans un

- véhicule.
4. Fixez le produit pour éviter qu'il ne glisse ou ne tombe, qu'il ne soit endommagé ou qu'il ne subisse des blessures.

STOCKAGE

1. Nettoyez le produit comme décrit ci-dessus.
2. Stockez le produit et ses accessoires dans un endroit sombre, sec, à l'abri du gel et bien ventilé.
3. Rangez toujours le produit dans un endroit inaccessible aux enfants.
4. Nous vous recommandons d'utiliser l'emballage d'origine pour le stockage ou de recouvrir le produit d'un tissu ou d'une enveloppe appropriée pour le protéger de la poussière.



AVERTISSEMENT !

L'installation, l'utilisation ou l'entretien du produit ne doivent être effectués que par des personnes qualifiées.

ÉLIMINATION

Les déchets ne doivent pas être jetés avec les ordures ménagères. Veuillez recycler le produit là où des installations existent. Renseignez-vous auprès des autorités locales ou de votre revendeur pour obtenir des conseils en matière de recyclage. Les utilisateurs doivent nettoyer la poussière générée pendant le fonctionnement de l'appareil afin de protéger l'environnement.



Les produits électriques ne doivent pas être jetés avec les produits ménagers. Les produits électriques usagés doivent être collectés séparément et éliminés dans les points de collecte prévus à cet effet. Consultez les autorités locales ou votre revendeur pour obtenir des conseils sur le recyclage.

GUIDE DE DÉPANNAGE

Les dysfonctionnements suspectés sont souvent dus à des causes que l'utilisateur peut résoudre lui-même. Par conséquent, vérifiez le produit à l'aide de cette section. Dans la plupart des cas, le problème peut être résolu rapidement.

Problème	Cause possible	Solution
Le produit ne démarre pas	Le bloc-batterie n'est pas correctement fixé	Fixez-le correctement
	La capacité du bloc-batterie est trop faible	Retirez et chargez le bloc-batterie
	Le bloc-batterie est endommagé	Vérifiez auprès d'un électricien spécialisé
	L'interrupteur de sécurité ou la gâchette n'est pas en position ON.	Reportez-vous au chapitre "MISE EN MARCHE/ARRET"
Le produit n'atteint pas sa pleine puissance	La capacité du bloc-batterie est trop faible	Rechargez le bloc-batterie
	Les orifices d'aération sont obstrués	Nettoyez les orifices d'aération
Le résultat n'est pas satisfaisant	L'accessoire de coupe est usé	Remplacez-le par un nouvel accessoire
La lame de coupe ne coupe pas la ligne.	La lame de coupe du fil sur le bord de la protection s'est émoussée.	Affûtez la lame de coupe du fil avec une lime ou remplacez-la par une nouvelle lame.
Pendant le remplacement du fil, le fil ne peut pas être chargé correctement dans la tête de coupe	Le fil n'est pas correctement inséré dans le trou de montage de l'œillet.	Reportez-vous au chapitre "REPLACEMENT DE LA LIGNE"
Le fil de coupe ne peut plus être alimenté	Le fil à l'intérieur de la bobine s'emmêle	Inspectez la bobine, rembobinez-la si nécessaire
	La bobine est vide	Remplissez à nouveau la bobine de fil.

GARANTIE

SENIX TOOLS GARANTIE LIMITÉE

POUR CINQ ANS à partir de la date d'achat originale, ce produit est garanti contre tout défaut de matériau ou de fabrication. AVEC LA PREUVE DE L'ACHAT D'ORIGINE, un produit défectueux sera réparé gratuitement. Si le produit ne peut pas être réparé, il sera remplacé gratuitement.

Pour obtenir des détails sur la couverture de la garantie, visitez senixtools.com, envoyez un courriel à senix.support@yatusa.com ou appelez **1-800-261-3981**.

- Cette garantie ne couvre pas les réparations nécessaires en raison d'un accident ou d'un abus du produit, ou d'un manque d'utilisation ou d'entretien du produit conformément à toutes les instructions fournies.
- Cette garantie ne couvre pas le bloc-piles ou le chargeur inclus, qui offrent une couverture de remplacement de trois ans seulement. Consultez les manuels d'instructions du bloc-piles ou du chargeur pour plus de détails sur la garantie.
- Cette garantie ne couvre pas les articles non durables qui peuvent s'user dans le cadre d'une utilisation normale pendant la période de garantie, y compris, mais sans s'y limiter, les mèches, les lames de coupe et la bobine ou le fil de la débroussailleuse.
- Cette garantie ne s'applique pas aux dommages résultant de réparations du produit effectuées ou tentées par d'autres que les agents agréés SENIX.
- Cette garantie ne couvre pas les frais d'envoi ou de transport de l'outil électrique pour bénéficier d'une couverture de la garantie.
- La garantie est annulée si le produit a été utilisé à des fins commerciales, professionnelles ou de location.
- La garantie s'applique au premier acheteur au détail et n'est pas transférable.
- Une preuve d'achat est nécessaire pour obtenir la couverture de la garantie.

CETTE GARANTIE EST DONNÉE EN LIEU ET PLACE DE TOUTES LES AUTRES, Y COMPRIS LA GARANTIE IMPLICITE DE VALEUR MARCHANDE ET D'ADAPTATION A UN USAGE PARTICULIER, ET EXCLUT TOUT DOMMAGE INCIDENT OU CONSEQUENTIEL.

Certains états n'autorisent pas les limitations sur la durée d'une garantie implicite ou l'exclusion ou la limitation des dommages accessoires ou indirects, de sorte que ces limitations peuvent ne pas s'appliquer à votre cas. Cette garantie vous donne des droits légaux spécifiques et vous pouvez avoir d'autres droits qui varient dans certains états ou provinces.

NOTE : La garantie du bloc-batterie est annulée si le bloc-batterie est altéré de quelque manière que ce soit. SENIX n'est pas responsable des blessures causées par une manipulation et peut poursuivre les fraudes à la garantie dans toute la mesure permise par la loi.

GARANTIE DE REMBOURSEMENT DE 60 JOURS. Si, pour quelque raison que ce soit, vous n'êtes pas entièrement satisfait des performances de ce produit SENIX dans les 60 jours suivant la date d'achat, vous pouvez le renvoyer avec le ticket de caisse original pour un remboursement complet.

Amérique latine : Cette garantie ne s'applique pas aux produits vendus en Amérique latine. Pour les produits vendus en Amérique latine, consultez les informations de garantie spécifiques au pays contenues dans l'emballage, appelez le détaillant chez qui vous avez acheté le produit ou visitez le site Web pour obtenir des informations sur la garantie.

Remplacement gratuit de l'étiquette d'avertissement : Si vos étiquettes d'avertissement deviennent illisibles ou manquent, appelez **1-800-261-3981** pour un remplacement gratuit.

ENREGISTREMENT EN LIGNE - www.senixtools.com/pages/product-registration

Nous vous remercions de votre achat ! Enregistrez votre produit dès maintenant pour bénéficier du service de garantie :

: L'enregistrement de votre produit vous permettra d'obtenir un service de garantie plus efficace en cas de problème avec votre produit.

Confirmation de propriété : En cas de sinistre (incendie, inondation ou vol), l'enregistrement de votre produit servira de preuve d'achat.

Pour votre sécurité : L'enregistrement de votre produit nous permettra de vous contacter dans le cas improbable où une notification de sécurité serait requise en vertu de la loi fédérale sur la sécurité des consommateurs.

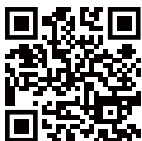

YAT USA INC. 10506 Bryton Corporate Center Dr, #500 Huntersville, NC 28078

Pour le service clientèle, veuillez appeler le **1-800-261-3981** ou nous envoyer un courriel à senix.support@yatusa.com.

