

# Operator's Manual

# CRAFTSMAN®

2.8 cu. in. / 46cc 2-Cycle  
220 MPH / 490 CFM  
**GASOLINE BACKPACK BLOWER**

Model No.  
**CMXGAAH46BT**

- Safety
- Assembly
- Operation
- Maintenance
- Español, p.15

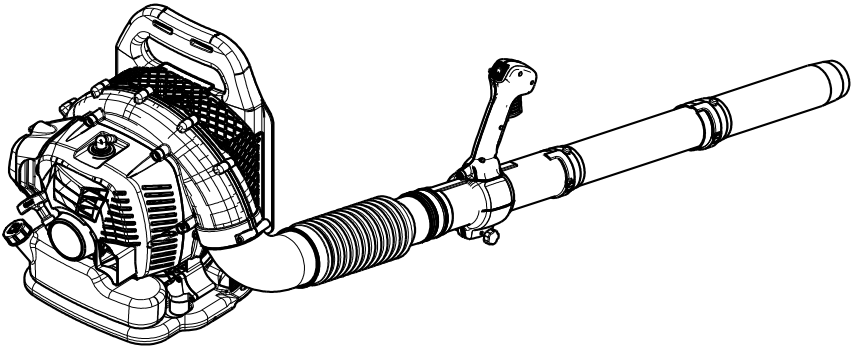

## **IMPORTANT:**

Read and follow all Safety Rules and Instructions before operating this equipment.

For answers to your questions about this product, call:

**1-888-331-4569**

**Craftsman Customer Help Line**

Visit our Craftsman website: [www.craftsman.com](http://www.craftsman.com)

# TABLE OF CONTENTS

Warranty.....	2	Starting & Stopping.....	11
Identification of Symbols.....	2	Maintenance.....	12
Safety.....	3	Spanish.....	15
Know Your Product.....	8	Parts & Ordering.....	Back Cover
Assembly.....	9		
Fuel Handling.....	9		

## WARRANTY

### WARRANTY SERVICE

With proof of sale, call this number to obtain the warranty coverage stated below: 1-888-331-4569.

### CRAFTSMAN LIMITED WARRANTY

FOR TWO YEARS from the date of sale, this product is warranted against defects in material or workmanship.

WITH PROOF OF SALE a defective product will receive free repair. If the product cannot be repaired it will be replaced free of charge.

This warranty covers ONLY defects in material and workmanship. Warranty coverage does NOT include:

- Expendable items that can wear out from normal use within the warranty period. \*
- Product damage resulting from user attempts at product modification or repair or caused by product accessories.
- Repairs necessary because of accident or failure to operate or maintain the product according to all supplied instructions.
- Preventive maintenance or repairs necessary due to improper fuel mixture, contaminated or stale fuel.







This warranty is void if this product is ever used while providing commercial services or if rented to another person.

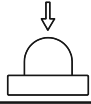

\* This warranty does not cover expendable parts (if supplied) that can wear out from normal use within the warranty period, including but not limited to bits, taps, dies, non-LED bulbs, replacement blades, non-rechargeable batteries, filters, belts, sandpaper, pads, bonnets, abrasion discs, grinding wheels, cutting wheels, contact tips, nozzles, inflation needles, trimmer line, and spark plugs.

**⚠ WARNING: The engine exhaust from this product contains chemicals known to the State of California to cause cancer, birth defects, or other reproductive harm. For more information go to [www.P65warnings.ca.gov](http://www.P65warnings.ca.gov).**

## IDENTIFICATION OF SYMBOLS

	<b>⚠ WARNING! The machine can be a dangerous tool if used incorrectly or carelessly, which can cause serious or fatal injury to the operator or others.</b>		Wear protective hair covering to contain long hair.
	Please read the operator's manual carefully and make sure you understand the instructions before using the machine.		Never put hands or other objects into blower housing to avoid serious injury from the rotating impeller.
	Keep all parts of your body away from hot surfaces.		Never wear loose-fitting clothing, jewelry or similar that can get caught in moving parts.
	Always wear boots and other equipment described under the heading Personal protective equipment.		Only use the machine for its intended purpose.
	Always wear: • Hearing protection • Approved eye protection A breathing mask should be used when there is a risk of dust.		The blower can forcibly throw objects that can bounce back. This can result in serious eye injuries if the recommended safety equipment is not used.

	The blower operator must make sure that no bystanders or animals come nearer than 15 meters (50 feet). Whenever several operators are working in the same work area, they should maintain a safe distance of at least 15 meters (50 feet) from one another.
	Air purge
	Switch off the engine by moving the stop switch to the STOP position before carrying out any checks or maintenance.
	Switch on the engine by moving the stop switch to the ON position before starting.
	Always wear protective gloves.
	Regular cleaning is required.
	Visual check.
	Protective goggles or a visor must be worn.

	Refuelling.
	Choke lever in "open position".
	Choke lever in "closed position".

Other symbols/decals on the machine refer to special certification requirements for certain markets. The Emissions Compliance Period referred to on the Emission Compliance label indicates the number of operating hours for which the engine has been shown to meet Federal emissions requirements.

This engine is certified to be emissions compliant for the following use: 50 hours

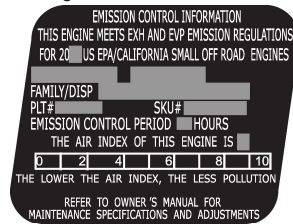

Maintenance, replacement, or repair of the emission control devices and system may be performed by any nonroad engine repair establishment or individual.

## SAFETY

**Note the following before starting:**

**Please read the operator's manual carefully.**

**⚠ WARNING! Long-term exposure to noise can result in permanent hearing impairment. So always use approved hearing protection.**

**⚠ WARNING! Under no circumstances may the design of the machine be modified without the permission of the manufacturer. Always use genuine accessories. Non-authorized modifications and/or accessories can result in serious personal injury or the death of the operator or others. Your warranty may not cover damage or liability caused by the use of non-authorized accessories or replacement parts.**

**⚠ WARNING! A blower is a dangerous tool if used carelessly or incorrectly and can cause serious, even fatal injuries. It is extremely important that you read and understand the contents of this Operator's manual.**

**NOTE! The appearance of your product may vary from the item shown in manual.**

The machine is only designed for blowing lawns, pathways, asphalt roads and the like.

Do an overall inspection of the machine before use, see maintenance schedule.

Never use the machine if you are tired, if you have drunk alcohol, or if you are taking medication that could affect your vision, your judgement or your coordination.

Wear personal protective equipment. See instructions under the heading "Personal protective equipment".

Never use a machine that has been modified in any way from its original specification.

Never use a machine that is faulty. Carry out the safety checks, maintenance and service instructions described in this manual. Some maintenance and service measures must be carried out by trained and qualified specialists. See instructions under the heading Maintenance.

All covers and guards must be fitted before starting. Ensure that the spark plug cap and ignition lead are undamaged to avoid the risk of electric shock.

The blower operator must make sure that no bystanders or animals come nearer than 15 meters (50 feet). Whenever several operators are working in the same work area, they should maintain a safe distance of at least 15 meters (50 feet) from one another.

Never allow children to use the machine.

Never allow anyone else to use the machine

without first ensuring that they have read and understood the contents of the operator's manual.

Always check for any objects that may block the air intake screen before beginning work.

Never remove the air intake screen.

In case of emergency, release yourself from the machine by opening the waist and chest belt and let the machine fall backwards.

Always contact local authorities and make sure you are following applicable directives.

Keep all parts of your body away from hot surfaces.

Never touch the spark plug or ignition cable while the engine is running.

**⚠ WARNING! This machine produces an electromagnetic field during operation. This field may under some circumstances interfere with active or passive medical implants. To reduce the risk of serious or fatal injury, we recommend persons with medical implants consult their physician and the medical implant manufacturer before operating this machine.**

### Starting

• Never start the machine indoors. Exhaust fumes can be dangerous if inhaled.

**⚠ WARNING! Engine exhaust fumes contain carbon monoxide, which can cause carbon monoxide poisoning. For this reason you should not start or run the machine indoors, or anywhere that is poorly ventilated.**

- Observe the surroundings and ensure that no people or animals can come into contact with the blower.
- Place the machine on the ground, press the machine body against the ground with your left hand (NOTE! Not your foot). Now grasp the starter handle with your right hand and then pull quickly and firmly.

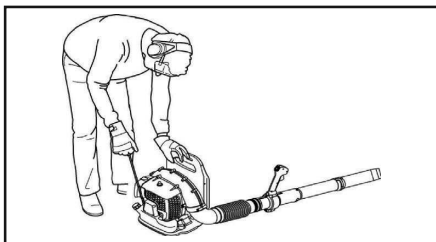

### Fuel safety

- Always use a fuel container with an anti-spill valve.
- Never refuel the machine while the engine is running. Always stop the engine and let it cool for a few minutes before refueling.
- Make sure there is plenty of ventilation when refuelling or mixing fuel (gasoline and 2-stroke oil).
- Avoid all skin contact with fuel. Fuel is a skin irritant and may even cause skin changes.
- Move the machine at least 3 meters (10 feet) from the refuelling point before starting it.

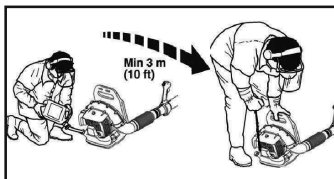

- Never start the machine if you have spilled fuel on it. Wipe off the spillage and allow remaining fuel to evaporate.
- If you have spilled fuel on yourself or your clothes, change your clothes. Wash any part of your body that has come in contact with fuel. Use soap and water.
- If the machine is leaking fuel. Check regularly for leaks from the fuel cap and fuel lines.

### Transport and storage

- Store and transport the machine and fuel so that there is no risk of any leakage or fumes coming into contact with sparks or open flames, for example, from electrical machinery, electric motors, electrical relays/switches or boilers.
- When storing and transporting fuel always use approved containers intended for this purpose.
- When storing the machine for long periods the fuel tank must be emptied. Contact your local gas station to find out where to dispose of excess fuel. Empty the fuel tank and press the primer until all fuel has been emptied.
- Remove the spark plug and drop a spoon of 2-stroke oil in the cylinder. Turn over the engine a few times and then put the spark plug back in place.
- Ensure the machine is cleaned and that a complete service is carried out before long-term storage.
- Secure the machine during transport.
- Store the machine in a dry, cool, well-aired and dust-free location. Store the machine out of reach of children.

**⚠ WARNING! Take care when handling fuel. Bear in mind the risk of fire, explosion and inhaling fumes.**

### Adjusting the harness

**⚠ WARNING! The harness must always be worn when working with the machine. Failure to do so means you will be unable to maneuver safely and this can result in injury to yourself or others.**

A correctly adjusted harness and machine significantly facilitates the work. Adjust the harness to give the best working position.

Tighten the side straps so that the pressure is evenly distributed across the shoulders.

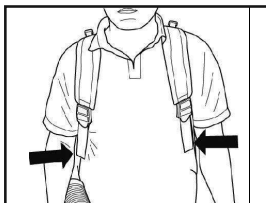

Lift the tabs of the sliding adjusters.

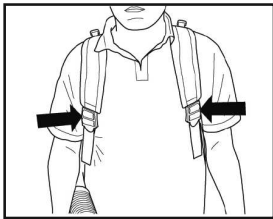

### Personal protective equipment

**⚠ WARNING! You must use approved personal protective equipment whenever you use the machine. Personal protective equipment cannot eliminate the risk of injury but it will reduce the degree of injury if an accident does happen. Ask your dealer for help in choosing the right equipment. Please read the operator's manual carefully and make sure you understand the instructions before using the machine.**

**⚠ WARNING! Listen out for warning signals or shouts when you are wearing hearing protection. Always remove your hearing protection as soon as the engine stops.**

- Gloves should be worn when necessary.
- Wear hearing protection that provides adequate noise reduction.
- Always wear approved eye protection. If you use a visor then you must also wear approved protective goggles. Approved protective goggles must comply with standard ANSI Z87.1 in the USA or EN 166 in EU countries. Blows from branches or objects that are thrown can damage the eyes.
- Wear sturdy, non-slip boots.
- Always wear heavy, long pants, boots, gloves, and a long-sleeve shirt. To reduce the risk of injury associated with objects being drawn into rotating parts, do not wear loose clothing, scarves, jewelry, etc. Secure hair so it is above shoulder level.
- A breathing mask should be used when there is a risk of dust.
- Always have a first aid kit nearby.

### Machine's safety equipment

This section describes the machine's safety equipment, its purpose, and how checks and maintenance should be carried out to ensure that it operates correctly. See the "Know Your Product" section to locate where this equipment is positioned on your machine.

**⚠ WARNING! Never use a machine that has faulty safety equipment! Carry out the inspection, maintenance and service routines listed in this section.**

### Stop switch

Use the stop switch to switch off the engine.

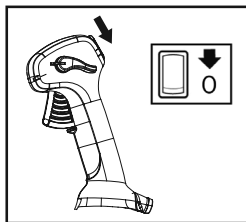

Remove the ignition cable and the spark plug to carry out inspection and maintenance.

### Vibration damping system

Your machine is equipped with a vibration damping system that is designed to reduce vibration and make operation easier.

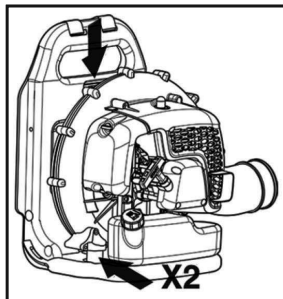

**⚠ WARNING! Overexposure to vibration can lead to circulatory damage or nerve damage in people who have impaired circulation. Contact your doctor if you experience symptoms of overexposure to vibration. Such symptoms include numbness, loss of feeling, tingling, pricking, pain, loss of strength, changes in skin colour or condition. These symptoms normally appear in the fingers, hands or wrists. The risk increases at low temperatures.**

### Muffler

The muffler is designed to keep noise levels to a minimum and to direct exhaust fumes away from the user.

In countries that have a warm and dry climate there is a significant risk of fire. Consequently, we have equipped the muffler with a spark arrester screen mounted inside the muffler.

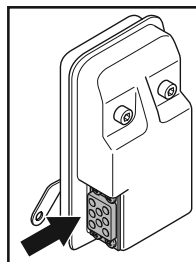

For mufflers it is very important that you follow the instructions on checking, maintaining and servicing your machine. See instructions under the heading Checking, maintaining and servicing the machine's safety equipment.

**⚠ WARNING!** The exhaust fumes from the engine are hot and may contain sparks which can start a fire. Never start the machine indoors or near combustible material!

**⚠ WARNING!** The inside of the muffler contain chemicals that may be carcinogenic. Avoid contact with these elements in the event of a damaged muffler.

### Checking, maintaining and servicing the machine's safety equipment

**⚠ WARNING!** All servicing and repair work on the machine requires special training. This is especially true of the machine's safety equipment. If your machine fails any of the checks described below you must contact your service agent. When you buy any of our products we guarantee the availability of professional repairs and service. If the retailer who sells your machine is not a servicing dealer, ask him for the address of your nearest service agent.

#### Stop switch

Start the engine and make sure the engine stops when you move the stop switch to the stop setting.

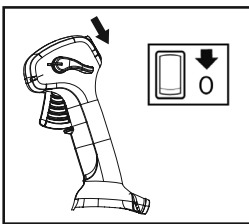

#### Vibration damping system

Check the vibration damping units regularly for cracks or deformation. Replace them if damaged.

Check that the vibration damping element is undamaged and securely attached.

#### Muffler

Never use a machine that has a faulty muffler.

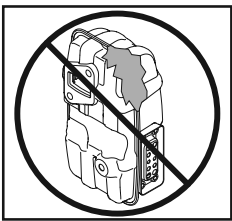

Regularly check that the muffler is securely attached to the machine.

The muffler on your machine is equipped with a spark arrestor screen. NOTE: THE SPARK ARRESTOR SCREEN ON THIS UNIT IS NOT SERVICEABLE. As your unit is used, carbon deposits build up on the muffler and spark arresting screen. For normal homeowner use, however, the muffler and spark arresting screen will not require any service. After 50 hours of use, we recommend that your muffler be serviced or replaced by your authorized service dealer. A blocked screen will cause the engine to overheat and may lead to serious damage. Never use a muffler with a defective spark arrestor screen.

Never use a muffler with a defective spark arrestor screen.

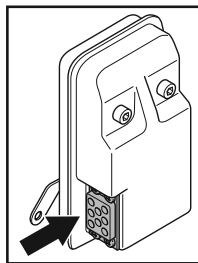

**⚠ WARNING!** Never use a machine with faulty safety equipment. The machine's safety equipment must be checked and maintained as described in this section. If your machine fails any of these checks contact your service agent to get it repaired.

#### Air filter

Never use the leaf blower without an air filter or with a damaged or deformed filter element as unfiltered, dusty air can quickly destroy the engine.

#### General working instructions

**IMPORTANT!** This section considers basic safety rules when working with blowers. If you encounter a situation where you are uncertain how to proceed you should ask an expert. Contact your dealer or your service workshop. Avoid all usage which you consider to be beyond your capability.

Show consideration to persons in your surroundings by avoiding using the machine at unsuitable times, such as late in the evening or early in the morning. To reduce sound levels, limit the number of pieces of equipment used at any one time. Read through and follow the simple directions so that you disturb your surroundings as little as possible.

- Use the blower with the lowest possible throttle. It is seldom necessary to use full throttle, and many work procedures can be done at half throttle. A lower throttle means less noise and less dust, and it is also easier to keep control over the rubbish collected together/moved.
- Use a rake or a brush to release rubbish stuck to the ground.
- Hold the opening of the blower as close to the ground as possible. Utilise the entire length of the blow pipe to keep the air current close to the ground.
- Clean up afterwards. Make sure that you have not blown rubbish into someone's garden.
- Operate power equipment only at reasonable hours, not early in the morning or late at night when people might be disturbed. Comply with times listed in local ordinances.

**⚠ WARNING! Be aware of your surroundings. If anyone approaches your work area, set the throttle control to the lowest throttle until the person is at a safe distance. Direct the blower away from people, animals, play areas, open windows and cars etc.**

- The operator's manual should warn that work from ladders or high places (such as roofs) is prohibited and could result in severe injury.

### Basic safety rules

- No unauthorised persons or animals may be present in the working area, which is 15 meters (50 feet).
- Allow the engine to cool before refueling.
- Keep all parts of your body away from hot surfaces.
- If the machine catches fire or other emergency occurs which forces you to release yourself from the machine, open the harness straps and let the machine fall backwards.
- The powerful currents of air can move objects at such a speed that they can bounce back and cause serious eye injuries.



**CAUTION! Do not use the machine unless you are able to call for help in the event of an accident.**

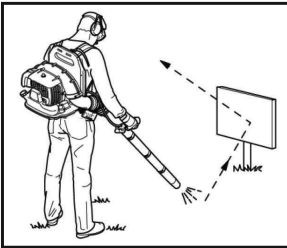

### Basic working techniques

**⚠ WARNING! Watch out for thrown objects. Always wear eye protection. Stones, rubbish, etc. can be thrown up into the eyes causing blindness or serious injury. Keep unauthorised persons at a distance. Children, animals, onlookers and helpers should be kept outside the safety zone of 15 meters (50 feet). Stop the machine immediately if anyone approaches.**

- Do not direct the air jet towards people or animals.
- Stop the engine before assembling or dismantling accessories or other parts.
- Do not use the machine in bad weather, such as dense fog, heavy rain, strong wind, intense cold, etc. Working in bad weather is tiring and can lead to dangerous conditions, e.g. slippery surfaces.
- Minimize the blowing time by lightly wetting dusty areas or using spray equipment.
- Make sure you can move and stand safely. Check the area around you for possible obstacles (roots, rocks, branches, ditches, etc.) in case you have to move suddenly. Take great care when working on sloping ground.

**⚠ WARNING! Don't operate the blower if the exhaust gas outlet on the engine cover is covered by a wall and/or some other obstacles, the machine could get damage. Make sure that the distance is 50 cm (20 in) or more from the obstacles during operation.**

**⚠ WARNING! Always stop the engine before cleaning.**

- This blower is a backpack type, and is carried using a shoulder harness while operating. It is operated and controlled with the handle on the tube using the right hand.
- The speed of the air jet is regulated by means of the throttle. Select the speed best suited for respective tasks.

To avoid holding your finger on the throttle all the time when using the blower, the required throttle can be set with the cruise control (D). Full throttle is obtained when the throttle trigger is pushed in or the cruise control is pushed down fully.

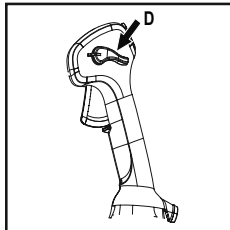

- Never put the machine down with the engine running unless you have it in clear sight.
- Engine exhaust fumes contain carbon monoxide, which can cause carbon monoxide poisoning. For this reason you should not start or run the machine indoors, or anywhere that is poorly ventilated.

- Check that the air intake is not blocked, for example, by leaves or rubbish. A clogged air intake reduces the machine's blowing capacity and increases the engine's working temperature, which can result in engine failure. Stop the

engine and remove the object.

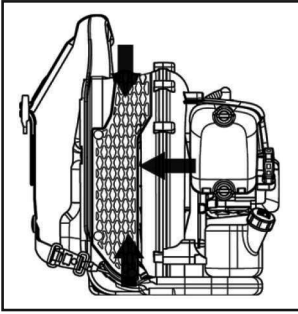

- Be aware of the wind direction. Work with the wind to make your work easier.
- Using the blower to move large piles is time consuming and creates unnecessary noise.
- Keep a good balance and a firm foothold.
- When work is finished the machine should be stored vertically.

## KNOW YOUR PRODUCT

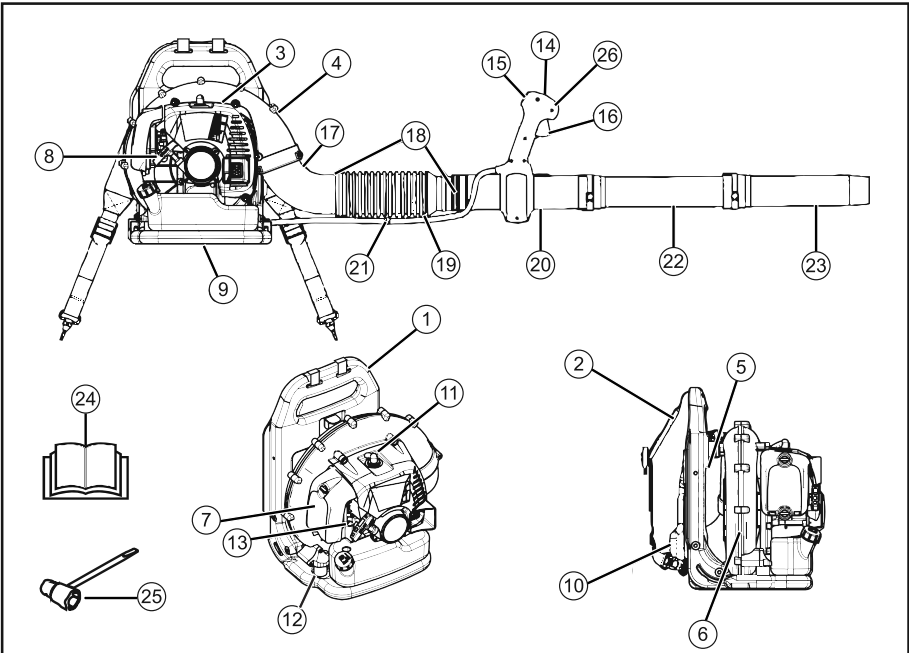

NOTE: The appearance of your product may vary from the item shown.



1. Frame	14. Operating handle
2. Harness	15. Stop switch
3. Engine cover	16. Throttle trigger
4. Fan shell	17. Elbow
5. Air intake screen	18. Clamp
6. Fan	19. Flexible hose
7. Air cleaner	20. Control pipe
8. Starter handle	21. Clamp for wire harness
9. Fuel tank	22. Intermediate pipe
10. Pad	23. Blower nozzle
11. Spark plug	24. Operator's manual
12. Vibration damping system	25. Combination wrench
13. Choke control	26. Cruise control

## ASSEMBLY

### Assembling the blow pipe and control handle

Connect the blower and control pipe with the flexible hose. Clamp both ends of the flexible hose in place.

Use the accompanying hardware.

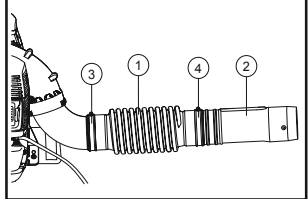

1. Flexible hose
2. Control pipe
3. Clamp
4. Clamp

**Note! Lubricate the pipes a little to facilitate assembly.**

- Position the operating handle over the control pipe.
- Rotate the operating handle so that the notch passes over the tabs on the control pipe.
- Align the operating handle with the key of the control pipe.

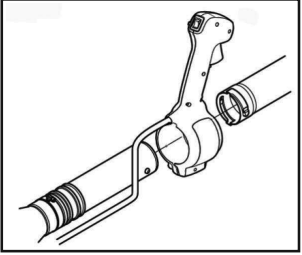

- The cabling of the operating handle must not be twisted during assembly.
- Adjust the position to achieve a comfortable working position. Tighten the throttle handle clamp.
- Secure the cabling at the center of the flexible hose using supplied clamp.

**Blower pipe**

**NOTE:** Make sure the screws in the pipes are moved out of the way so they do not cause obstructions during assembly. Assemble the intermediate pipe and the blow pipe. Align the screws with the threaded holes in the pipes. Tighten screw upon completing assembly of blow pipes. It is possible to add more intermediate pipes if longer round blower pipe are required.

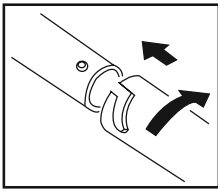

## FUEL HANDLING

**Fuel**

**CAUTION!** The machine is equipped with a two-stroke engine and must always be run using a mixture of gasoline and two-stroke engine oil. It is important to accurately measure the amount of oil to be mixed to ensure that the correct mixture is obtained. When mixing small amounts of fuel, even small inaccuracies can

drastically affect the ratio of the mixture.

**⚠ WARNING!** Always ensure there is adequate ventilation when handling fuel.

**Gasoline**

**CAUTION!** Always use high grade oil mixed gasoline (minimum 87 RON).

- This engine is certified to operate on unleaded gasoline.
- The lowest recommended octane rating is 87. If you run the engine on lower octane rating than 87 so-called "knocking" can occur. This leads to an increased engine temperature, which can result in a serious engine breakdown.
- When working at continuous high revs a higher octane rating is recommended. Use good quality unleaded gasoline.

Ethanol blended fuel, E10 may be used (max 10% ethanol blend). Using ethanol blends higher than E10 will create lean running condition which can cause engine damage.

### Two-stroke oil

- For best results and performance, use a good quality fully synthetic air cooled two stroke oil at a mixture of 1:50 (2%)
- Never use two-stroke oil intended for water-cooled outboard engines, sometimes referred to as outboard oil.
- Never use oil intended for four-stroke engines.

Gasoline	Two-cycle engine oil
1 U.S. Gal.	77 ml (2.6 oz)
1 UK Gal.	95 ml (3.2 oz)
5 l	100 ml (3.4 oz)

### Mixing

- Always mix the gasoline and oil in a clean container intended for fuel.
- Always start by filling half the amount of the gasoline to be used. Then add the entire amount of oil. Mix (shake) the fuel mixture. Add the remaining amount of gasoline.
- Mix (shake) the fuel mixture thoroughly before filling the machine's fuel tank.
- Do not mix more than one month's supply of fuel at a time.
- If the machine is not used for some time the fuel tank should be emptied and cleaned.
- This engine is certified to operate on unleaded gasoline.

### Fueling

**⚠ WARNING! Taking the following precautions, will lessen the risk of fire:**

- Refuel in a well ventilated area. Never fuel the machine indoors.
- Do not smoke or place hot objects near fuel.
- Always shut off the engine before refueling.
- Always stop the engine and let it cool for a few minutes before refueling.
- When refuelling, open the fuel cap slowly so that any excess pressure is released gently.
- Tighten the fuel cap carefully after refueling.
- If you have spilled fuel on it. Wipe off the spillage and allow remaining fuel to evaporate.
- Always move the machine away from the refueling area and source before starting.
- Move the machine at least 10 ft (3 m) from the refuelling point before starting it.

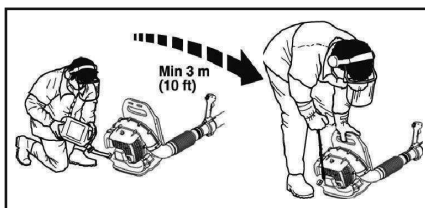

- Clean the area around the fuel cap. Contamination in the tank can cause operating problems.
- Ensure that the fuel is well mixed by shaking the container before filling the tank.
- Check the fuel level before each use and leave space for the fuel to expand, because the heat from the engine and the sun may otherwise cause the fuel to expand and overflow.

# STARTING AND STOPPING

## Starting and stopping

**⚠ WARNING!** Always move the machine away from the refueling area and source before starting. Place the machine on a flat surface.

Make sure no unauthorized persons are in the working area, otherwise there is a risk of serious personal injury. The safety distance is 15 meters (50 ft.).

The machine may only be started in its complete design. If the machine is started without all the guards fitted there is a risk of personal injuries.

## Starting reminder decal



## Cold engine

1. Set the choke control to maximum choke position.

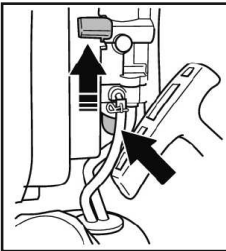

2. Press the air purge 10 times. The bulb need not be completely filled.
3. Set the stop switch to the start position.

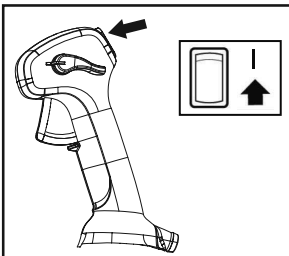

4. Set cruise control lever to fast idle position using guidemarks on cruise control lever and operating handle.

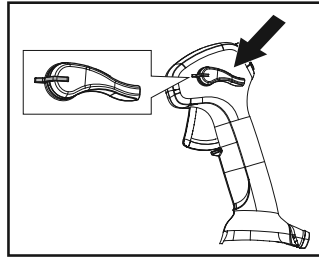

5. Hold the body of the machine on the ground using your left hand (CAUTION! Not with your foot!).
6. Grip the starter handle, slowly pull out the cord with your right hand until you feel some resistance (the starter pawls grip). **Never wrap the starter cord around your hand.**

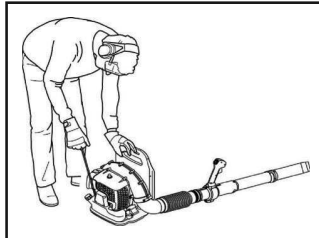

7. Pull the starter rope quickly and powerfully 6 times.

**CAUTION!** Do not pull the starter cord all the way out and do not let go of the starter handle when the cord is fully extended. This can damage the machine.

8. Place choke lever to full open position.
9. Pull the starter rope sharply until the engine starts.
10. Allow engine to run at fast idle for 30 seconds.

Air is released as soon as the engine is started, even when idling. Do not allow anyone to stand close to the blower or the blower tube.

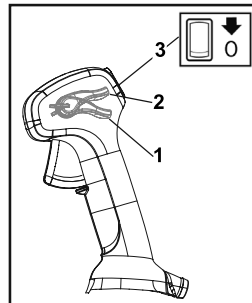

1. Full throttle
2. Idle speed
3. Stop switch

## Warm engine

1. Press the air purge repeatedly for a minimum of 10 times and fuel begins to fill the bulb. The bulb need not be completely filled.
2. Set the stop switch to the start position.
3. Set cruise control lever to fast idle position using guidemarks on cruise control lever and operating handle.
4. Pull the starter rope sharply until the engine starts.

## Stopping

The engine is stopped by moving the stop switch to the stop position.

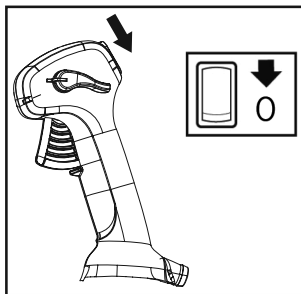

# MAINTENANCE

## General

Remove the ignition cable and the spark plug to carry out inspection and maintenance. Keep all parts of your body away from hot surfaces.

## Carburetor

### Adjustment of the idle speed

Before any adjustments are made, make sure that the air filter is clean and the air filter cover is fitted.

The factory idle speed setting is: 2500 rpm

Use the adjustment screw at the upper edge of the carburetor if the idle speed has to be adjusted.

## Muffler

The muffler is designed to reduce the noise level and to direct the exhaust gases away from the operator. The exhaust gases are hot and can contain sparks, which may cause fire if directed against dry and combustible material.

The muffler on your machine is equipped with a spark arrestor screen. NOTE: THE SPARK ARRESTOR SCREEN ON THIS UNIT IS NOT SERVICEABLE. As your unit is used, carbon deposits build up on the muffler and spark arresting screen. For normal homeowner use, however, the muffler and spark arresting screen will not require any service. After 50 hours of use, we recommend that your muffler be serviced or replaced by your authorized service dealer.

**CAUTION! Never use a machine with a defective muffler. Check regularly that the muffler is complete and secured correctly.**

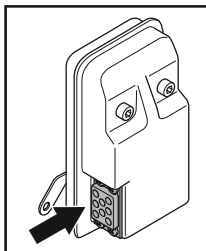

Make sure that the spark arrester and the exhaust duct are screwed in place correctly.

**⚠ WARNING! The muffler gets very hot during use and remain so for some time after stopping. This also applies at idle speed. Contact can result in burns to the skin. Remember the risk of fire!**

## Cooling system

To keep the working temperature as low as possible the machine is equipped with a cooling system.

The cooling system consists of:

- Cooling fins on the cylinder.
- Air intake screen

Clean the cooling system with a brush once a week, more often in demanding conditions. A dirty or blocked cooling system results in the machine overheating which causes damage to the piston and cylinder. Check that the nozzles are not blocked.

## Air intake screen

Check that the air intake is not blocked on all sides including the underside, for example, by leaves or rubbish. A clogged air intake reduces the machine's blowing capacity and increases the engine's working temperature, which can result in engine failure. Stop the engine and remove the object.

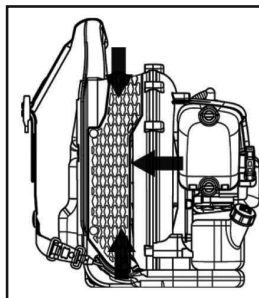

**⚠ WARNING! Never use the blower if the screen is not in place. Before use, check that the screen is in place and undamaged.**

## Spark plug

The spark plug condition is influenced by:

- Incorrect carburetor adjustment.
- An incorrect fuel mixture (too much or incorrect type of oil).

- A dirty air filter.

These factors cause deposits on the spark plug electrodes, which may result in operating problems and starting difficulties.

Clean the outside of the spark plug. Remove it and check the electrode gap. Adjust the gap to 0,6-0,7 mm, or replace the spark plug. Check that the spark plug is fitted with a suppressor.

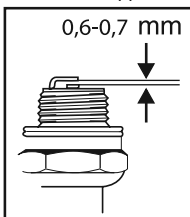

**CAUTION! Always use the recommended spark plug type! Use of the wrong spark plug can damage the piston/cylinder.**

**Always use the recommended spark plug type (NGK BPMR7A)! Use of the wrong spark plug can damage the piston/cylinder.**

### Air filter

The air filter must be regularly cleaned to remove dust and dirt in order to avoid:

- Carburetor malfunctions.
- Starting problems.
- Loss of engine power.
- Unnecessary wear to engine parts
- Excessive fuel consumption.  
Check the air filter and clean it when it's necessary.

Avoid contact with hot surfaces on muffler, cylinder etc. Contact can result in burns to the skin.

### Cleaning the air filter

- Remove the air filter cover and take out the filter. Wash it clean in warm, soapy water.
- Refit the air filter and air filter cover. Do not forget to put the air screen back in place. If the grill is missing, the air cleaner is not properly sealed, and dust can get into the cylinder.

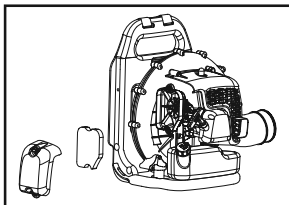

An air filter that has been in use for a long time cannot be cleaned completely. The filter must therefore be replaced with a new one at regular intervals. A damaged air filter must always be replaced.

If the machine is used in dusty conditions the air filter should be soaked in oil. See instructions under the heading Oiling the air filter.

### Oiling the air filter

Always use special filter oil. Filter oil contains a solvent to make it spread evenly through the filter. You should therefore avoid skin contact.

Put the filter in a plastic bag and pour the filter oil over it. Knead the plastic bag to distribute the oil. Squeeze the excess oil out of the filter inside the plastic bag and pour off the excess before fitting the filter to the machine. Never use common engine oil. This would drain through the filter quite quickly and collect in the bottom.

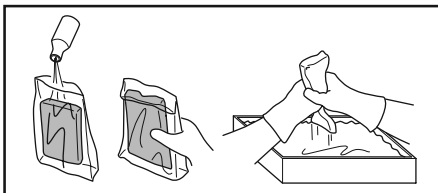

### Shoulder strap

If the shoulder strap is damaged, it may break while in use and the machine may fall causing personal injury. Follow the instructions below to replace the shoulder strap.

1. Remove the clamp from the strap.
2. Run the end of the strap through the hanger.
3. Refit the clamp to the strap.

**⚠ WARNING! Check that the thick round pin in the clamp is inserted in the strap. If it is inserted incorrectly it may lead to personal injury.**

### Maintenance schedule

Below you will find some general maintenance instructions. If you need further information please contact your service workshop.

Maintenance	Daily Maintenance	Weekly Maintenance	Monthly Maintenance
Clean the outside of the machine.	X		
Check that the throttle control functions safely.	X		
Check that the stop switch works correctly.	X		
Check that the air filter is clean.	X		
Check that nuts and screws are tight.	X		

<b>Maintenance</b>	<b>Daily Maintenance</b>	<b>Weekly Maintenance</b>	<b>Monthly Maintenance</b>
Check that there are no fuel leaks from the engine, tank or fuel lines.	X		
Check the fuel filter for contamination and the fuel hose for cracks or other defects. Replace if necessary.	X		
Check that all sides of the air intake screen are not blocked.	X		
Check the starter and starter cord.		X	
Check that the vibration damping elements are not damaged.		X	
Clean the outside of the spark plug. Remove it and check the electrode gap. Adjust the gap to 0,6-0,7 mm, or replace the spark plug. Check that the spark plug is fitted with a suppressor.		X	
Clean the machine's cooling system.		X	
Clean the outside of the carburetor and the space around it.		X	
Check all cables and connections.			X
Replace the spark plug. Check that the spark plug is fitted with a suppressor.			X
Clean the air filter. Replace if necessary.			X
Clean the fuel tank.			X

Contact authorized service dealer for muffler service or replacement every 50 hours.

# TABLA DE CONTENIDOS

Garantía.....	15	Arranque y parada.....	24
Identificación de símbolos.....	15	Mantenimiento.....	25
Seguridad.....	16	Español.....	15
Conozca el producto.....	21	Piezas y pedidos.....	Cubierta posterior
Montaje.....	22		
Manejo del combustible.....	22		

## GARANTÍA

### SERVICIO DE GARANTÍA

Con el comprobante de venta, llame a este número para obtener la cobertura de la garantía que se indica a continuación: 1-888-331-4569.

### GARANTÍA LIMITADA DE CRAFTSMAN

DURANTE DOS AÑOS a partir de la fecha de venta, este producto está garantizado contra defectos de material o mano de obra.

CON EL COMPROBANTE DE VENTA, un producto con defectos se reparará de forma gratuita. Si el producto no se puede reparar, se reemplazará de forma gratuita.

Esta garantía cubre ÚNICAMENTE defectos de material y mano de obra. La cobertura de garantía NO incluye:









- Los artículos fungibles que se puedan desgastar por el uso normal dentro del período de garantía. \*
- Los daños en el producto derivados de intentos del usuario de modificar o reparar el producto o causados por accesorios del producto.
- Las reparaciones necesarias debido a un accidente o una falla en la operación o en el mantenimiento del producto de acuerdo con todas las instrucciones que se suministran.
- El mantenimiento preventivo o las reparaciones necesarias debido al uso de una mezcla de combustible inadecuada, de combustible contaminado o rancio.

Esta garantía será nula si este producto se utiliza alguna vez para brindar servicios comerciales o si se alquila a otra persona.

\* Esta garantía no cubre las piezas fungibles (si se suministran) que se puedan desgastar por el uso normal dentro del período de garantía, incluidas, entre otras, las brocas, los grifos, los troqueles, las bombillas que no son LED, las cuchillas de repuesto, las baterías no recargables, los filtros, las correas, las lijas, las almohadillas, los capós, los discos abrasivos, las muelas, las ruedas de corte, las puntas de contacto, las boquillas, las agujas para inflar, la tanza para la recortadora y las bujías.

**⚠ ADVERTENCIA: Los gases de escape del motor de este producto contienen sustancias químicas que el Estado de California tiene conocimiento que causan cáncer, defectos de nacimiento u otros daños reproductivos. Para obtener más información, visite [www.P65warnings.ca.gov](http://www.P65warnings.ca.gov).**

## IDENTIFICACIÓN DE SÍMBOLOS

	<b>⚠ ADVERTENCIA: La máquina puede ser una herramienta peligrosa si se usa incorrectamente o se manipula bruscamente, ya que puede causar lesiones graves o mortales para el operador u otras personas.</b>		Use un gorro protector para contener el pelo largo.
	Lea atentamente el manual de instrucciones y asegúrese de que entienda las instrucciones antes de utilizar la máquina.		Para evitar lesiones graves causadas por el propulsor que gira, nunca coloque las manos u otros objetos en la carcasa de la sopladora.
	Mantenga todas las partes del cuerpo lejos de las superficies calientes.		Nunca use ropa floja, joyas o artículos similares que puedan quedar atrapados en las piezas en movimiento.
	Siempre use botas y otros equipos descritos bajo el título Equipo de protección personal.		Utilice la máquina únicamente para su propósito.
	Siempre use: • Protectores auriculares • Protección ocular aprobada Se debe utilizar una máscara respiratoria cuando exista riesgo de polvo.		La sopladora puede echar a volar objetos violentamente que pueden rebotar. Lo anterior puede provocar heridas graves en los ojos si no se utiliza el equipo de seguridad recomendado.

	El operador de la sopladora debe asegurarse de que no se acerquen transeúntes ni animales a menos de 15 metros (50 pies). Cada vez que varios operadores trabajen en la misma zona de trabajo, deben mantener una distancia de seguridad de al menos 15 metros (50 pies) el uno del otro.
	Filtro de aire
	Antes de realizar cualquier revisión o mantenimiento, mueva el interruptor de detención a la posición de DETENCIÓN para apagar el motor.
	Para encender el motor, mueva el interruptor de parada a la posición ENCENDIDO antes de comenzar.
	Use guantes protectores en todo momento.
	Se requiere una limpieza frecuente.
	Comprobación visual.
	Se debe usar un visor o unas gafas protectoras.

	Recarga de combustible.
	Palanca del estrangulador en posición "abierta".
	Palanca del estrangulador en posición "cerrada".

Otros símbolos/etiquetas en la máquina se refieren a requisitos de certificación especiales para ciertos mercados. El Período de cumplimiento de emisiones al que se hace referencia en la etiqueta de Cumplimiento de emisiones indica la cantidad de horas de funcionamiento en la que se ha demostrado que el motor cumple los requisitos de emisiones federales.

Este motor está certificado para cumplir con las emisiones para los siguientes usos: 50 horas

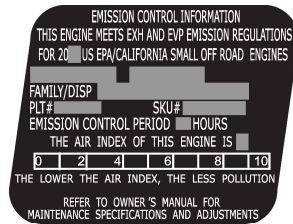

El mantenimiento, reemplazo o reparación de los dispositivos y sistemas de control de emisiones sistema puede ser realizado por cualquier establecimiento o persona de reparaciones de motores para uso fuera de carretera.

## SEGURIDAD

**Tenga en cuenta lo siguiente antes de poner en marcha la máquina:**

**Lea atentamente el manual de instrucciones.**

⚠ **¡ADVERTENCIA!** La exposición prolongada al ruido puede causar la pérdida permanente de la audición. Use siempre protectores auriculares aprobados.

⚠ **¡ADVERTENCIA!** Bajo ninguna circunstancia podrá modificar el diseño de la máquina sin el permiso del fabricante. Utilice siempre accesorios originales. Las modificaciones o los accesorios no autorizados pueden provocar daños personales o la muerte del operador u otras personas. Es posible que su garantía no cubra daños o responsabilidades causadas por el uso de accesorios o piezas de repuesto no autorizados.

⚠ **¡ADVERTENCIA!** Una sopladora es una herramienta peligrosa si se utiliza de forma inapropiada o incorrecta y puede provocar daños graves e incluso mortales. Es muy importante que lea y comprenda el contenido de este manual de usuario.

**TENGA EN CUENTA:** La apariencia del producto puede variar del artículo que aparece en el manual.

La máquina se diseñó solamente para soplar césped, senderos, caminos de asfalto y similares.

Realice una inspección general de la máquina antes de utilizarla, consulte el programa de mantenimiento.

No utilice nunca la máquina si está cansado, si ha ingerido alcohol o si toma medicamentos que puedan

afectar la vista, su capacidad de discernimiento o la coordinación.

Use equipo de protección personal. Consulte las instrucciones bajo el título "Equipo de protección personal".

Nunca utilice una máquina que se haya modificado de cualquier modo con respecto a la especificación original.

Nunca utilice una máquina que esté defectuosa. Realice las comprobaciones de seguridad, el mantenimiento y las instrucciones de servicio descritas en este manual. Especialistas capacitados y calificados deben llevar a cabo algunas medidas de mantenimiento y servicio. Consulte las instrucciones en el capítulo Mantenimiento.

Todas las cubiertas y protecciones se deben montar antes del uso. Asegúrese de que el sombrero de bujía y el cable de encendido estén en perfecto estado para evitar el riesgo de descarga eléctrica.

El operador de la sopladora debe asegurarse de que no se acerquen transeúntes ni animales a menos de 15 metros (50 pies). Cada vez que varios operadores trabajen en la misma zona de trabajo, deben mantener una distancia de seguridad de al menos 15 metros (50 pies) el uno del otro.

Nunca permita que niños utilicen la máquina.

Nunca permita que otra persona utilice la máquina sin asegurarse de que primero haya leído y comprendido el contenido del manual de usuario.



Compruebe siempre que no haya objetos que puedan bloquear la rejilla de aspiración de aire antes de comenzar a trabajar.

Nunca quite la rejilla de aspiración de aire.

En caso de emergencia, abra el cinturón de la cadera y el pecho y deje caer la máquina hacia atrás para liberarse de esta.

Comuníquese siempre con las autoridades locales y asegúrese de que sigue las directivas aplicables.

Mantenga todas las partes del cuerpo lejos de las superficies calientes.

Nunca toque la bujía ni el cable de encendido mientras el motor está en marcha.

**⚠ ¡ADVERTENCIA! Esta máquina produce un campo electromagnético mientras está en funcionamiento. Este campo puede, en determinadas circunstancias, hacer interferencia con implantes médicos activos o pasivos. Para reducir el riesgo de lesiones graves o mortales, recomendamos a las personas con implantes médicos que consulten a su médico y al fabricante del implante médico antes de operar esta máquina.**

### Arranque

- Nunca encienda la máquina en un espacio cerrado. Inhalar los gases de escape puede ser peligroso.

**⚠ ¡ADVERTENCIA! Los gases de escape del motor contienen monóxido de carbono, lo que puede provocar intoxicación por monóxido de carbono. Por esta razón no debe arrancar o utilizar la máquina en espacios cerrados o en cualquier lugar que posea una ventilación deficiente.**

- Observe su entorno y asegúrese de que ninguna persona o animal pueda entrar en contacto con la sopladora.
- Coloque la máquina en el suelo, presione la estructura de la máquina contra el suelo con su mano izquierda (NOTA: No lo haga con su pie). Ahora, sujete la empuñadura de arranque con su mano derecha y, luego, tirela rápida y firmemente.

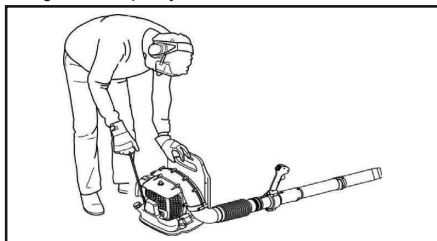

### Seguridad del combustible

- Utilice siempre un recipiente de combustible con una protección antirebose.
- Nunca rellene la máquina mientras el motor está encendido. Siempre detenga el motor y deje que se enfríe por algunos minutos antes de rellenar con combustible.
- Asegúrese de que haya una buena ventilación cuando rellene la máquina o mezcle el combustible (gasolina y aceite para motores de dos tiempos).
- Evite el contacto de la piel con el combustible. El combustible irrita la piel y puede incluso causar cambios en la piel.
- Mueva la máquina al menos 3 metros (10 pies) del lugar de relleno antes de arrancarla.

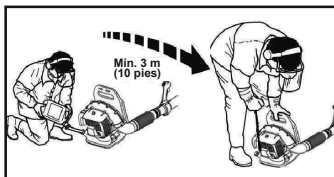

- Nunca arranque la máquina si derramó combustible sobre esta. Seque el derrame y deje que los restos de combustible se evaporen.
- Si derramó combustible sobre usted o su ropa, cámbiese de ropa. Lave cualquier parte de su cuerpo que haya entrado en contacto con el combustible. Utilice jabón y agua.
- Si la máquina tiene fugas de combustible, compruebe regularmente si hay fugas en el tapón y las tuberías de combustible.

### Transporte y almacenamiento

- Almacene y transporte la máquina y el combustible, de manera que no exista riesgo de fugas o que los gases entren en contacto con chispas o llamas abiertas, por ejemplo, de máquinas eléctricas, motores eléctricos, relés/conmutadores eléctricos o calderas.
- Cuando almacene y transporte combustible, siempre use los contenedores aprobados para este fin.
- Al almacenar la máquina durante largos períodos, el depósito de combustible debe vaciarse. Póngase en contacto con su estación de combustible local para averiguar dónde puede deshacerse del exceso de combustible. Vacíe el depósito de combustible y presione el cebador hasta que se vacíe por completo.
- Extraiga la bujía y vierta una cucharada de aceite para motores de dos tiempos en el cilindro. Arranque el motor varias veces y, a continuación, vuelva a colocar la bujía en su sitio.
- Asegúrese de que la máquina esté limpia y de realizar un mantenimiento completo antes de su almacenamiento a largo plazo.
- Asegure la máquina durante el transporte.
- Guarde la máquina en un lugar seco, fresco, bien ventilado y sin polvo. Guarde la máquina fuera del alcance de los niños.

**⚠ ¡ADVERTENCIA! Tenga cuidado cuando manipule combustible. Tenga en consideración el riesgo de incendio, explosión e intoxicación por inhalación de gases.**

### Cómo ajustar el arnés

**⚠ ¡ADVERTENCIA! Siempre se debe utilizar el arnés cuando se trabaja con la máquina. El no hacerlo significa que no podrá maniobrar para manejar la máquina de forma segura y esto puede ocasionarle daños a usted o a otras personas.**

Un arnés y una máquina bien ajustados facilitan considerablemente el trabajo. Ajuste el arnés para alcanzar la mejor posición de trabajo.

Apriete las correas laterales para distribuir la presión uniformemente en los hombros.

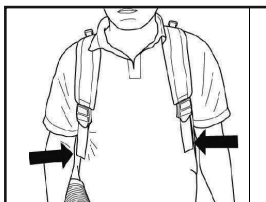

Levante las lengüetas de los ajustadores deslizables.

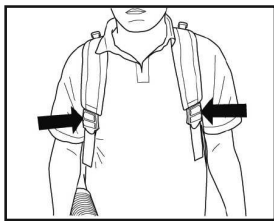

### Equipo de protección personal

**⚠ ¡ADVERTENCIA!** Debe utilizar el equipo de protección personal autorizado siempre que utilice la máquina. El equipo de protección personal no puede eliminar el riesgo de lesiones, pero reducirá el grado de lesiones en caso de que se produzca un accidente. Pida ayuda a su distribuidor para elegir el equipo correspondiente. Lea atentamente el manual del usuario y asegúrese de que entiende las instrucciones antes de utilizar la máquina.

**⚠ ¡ADVERTENCIA!** Preste atención a las señales de advertencia o gritos cuando utilice protectores auriculares. Siempre retire sus protectores auriculares apenas se detenga el motor.

- Se deben utilizar guantes cuando sea necesario.
- Utilice protectores auriculares que proporcionen una reducción de ruido adecuada.
- Use siempre protección ocular. Si utiliza un visor, también debe usar gafas protectoras homologadas. Las gafas protectoras autorizadas deben cumplir con la norma ANSI Z87.1 de EE. UU. o EN 166 para países de la UE. El impacto de ramas y objetos despedidos pueden causar heridas en los ojos.
- Use botas antideslizantes y resistentes.
- Siempre use pantalones largos y gruesos, botas, guantes y una camisa de manga larga. Para reducir el riesgo de lesiones asociadas al arrastre de objetos hacia las piezas giratorias, no use ropa, bufandas, joyas, etc. sueltas. Fíjese el cabello de manera que este se mantenga por sobre del nivel de los hombros.
- Se debe utilizar una máscara respiratoria cuando exista riesgo de polvo.
- Tenga siempre a mano un botiquín de primeros auxilios.

### Equipo de seguridad de la máquina

En esta sección se describe el equipo de seguridad de la máquina, su propósito, y cómo los controles y el mantenimiento deben llevarse a cabo para asegurarse de que funcione correctamente. Consulte la sección "Conozca el producto" para ver dónde se posiciona este equipo en su máquina.

**⚠ ADVERTENCIA:** Nunca utilice una máquina que tenga el equipo de seguridad defectuoso. Lleve a cabo la inspección, el mantenimiento y el servicio indicados en esta sección.

### Interruptor de detención

Utilice el interruptor de detención para apagar el motor.

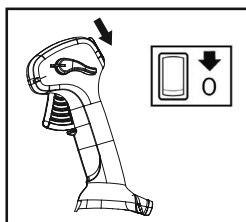

Retire el cable de encendido y la bujía para realizar la inspección y el mantenimiento.

### Sistema amortiguador de vibraciones

La máquina está equipada con un sistema amortiguador de vibraciones que está diseñado para reducir las vibraciones y facilitar el trabajo.

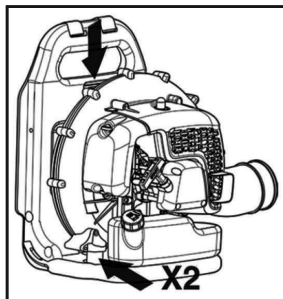

**⚠ ADVERTENCIA:** La sobreexposición a las vibraciones puede producir trastornos vasculares o nerviosos en personas que padecen de trastornos circulatorios. Póngase en contacto con su médico si experimenta síntomas de la sobreexposición a las vibraciones. Estos síntomas son entumecimiento, pérdida de sensibilidad, hormigueo, ardor, dolor, pérdida de fuerza, cambios en el color o el estado de la piel. Normalmente, estos síntomas se presentan en los dedos, las manos o las muñecas. El riesgo aumenta a bajas temperaturas.

### Silenciador

El silenciador está diseñado para mantener los niveles de ruido al mínimo y para dirigir los gases de escape lejos del usuario.

En países con clima cálido y seco, existe un riesgo importante de incendio. Por ello, hemos equipado el silenciador con una red apagachispas que va montada al interior del silenciador.

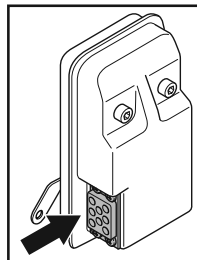

Con respecto a los silenciadores, es sumamente importante seguir las instrucciones sobre el control, mantenimiento y servicio de su máquina. Consulte las instrucciones bajo el título Control, mantenimiento y servicio del equipo de seguridad de la máquina.

⚠ ¡ADVERTENCIA! Los gases de escape del motor están calientes y pueden contener chispas que podrían iniciar un incendio. Nunca arranque la máquina en interiores o cerca de material combustible.

⚠ ¡ADVERTENCIA! El interior del silenciador contiene productos químicos que pueden ser cancerígenos. Evite el contacto con estos elementos en caso de que se dañe el silenciador.

### Control, mantenimiento y servicio del equipo de seguridad de la máquina

⚠ ¡ADVERTENCIA! Todos los trabajos de servicio y reparación de la máquina requieren una formación especial. Esto aplica especialmente al equipo de seguridad. Si la máquina no pasa exitosamente alguna de las comprobaciones indicadas a continuación, póngase en contacto con el taller de servicio. La compra de alguno de nuestros productos le garantiza la disponibilidad de mantenimiento y servicio profesionales. Si el comerciante que vende la máquina no es un concesionario de servicio, pídale la dirección del taller de servicio más cercano.

### Interruptor de detención

Encienda el motor y asegúrese de que el motor se detenga cuando coloque el interruptor de detención en la posición de detención.

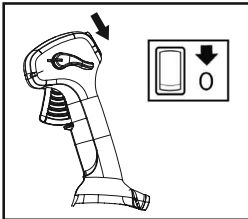

### Sistema amortiguador de vibraciones

Revise los amortiguadores de vibraciones con regularidad para ver si tiene grietas o deformaciones. Reemplácelos si están dañados.

Revise que el amortiguador de vibraciones no esté dañado y que esté sujeto firmemente.

### Silenciador

Nunca use una máquina que tenga un silenciador defectuoso.

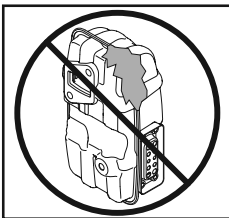

Revise regularmente que el silenciador esté sujeto firmemente a la máquina.

El silenciador de la máquina está equipado con una pantalla antichispas. **NOTA: LA PANTALLA ANTICHISPAS DE ESTA UNIDAD NO ES REPARABLE.** A medida que utiliza la unidad, depósitos de carbonilla se acumulan en el silenciador y la pantalla antichispas. Sin embargo, para el uso doméstico normal, el silenciador y la pantalla antichispas no requerirán servicio. Después de 50 horas de uso, se recomienda llevar el silenciador

al taller de servicio autorizado para que lo reparen o reemplacen. Si la pantalla está bloqueada, provocará que el motor se sobrecaliente y puede causar graves daños. Nunca utilice un silenciador con una pantalla antichispas defectuosa. Nunca utilice un silenciador con una pantalla antichispas defectuosa.

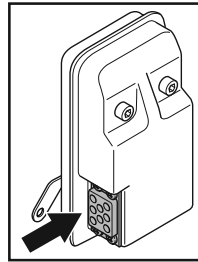

⚠ ¡ADVERTENCIA! Nunca utilice una máquina con el equipo de seguridad defectuoso. El equipo de seguridad de la máquina se debe inspeccionar y mantener tal como se describe en esta sección. Si la máquina no pasa exitosamente alguna de estas comprobaciones, póngase en contacto con el taller de servicio para que lo reparen.

### Filtro de aire

Nunca utilice la sopladora de hojas sin un filtro de aire o con un elemento del filtro dañado o deformado, ya que el aire con polvo sin filtrar puede averiar rápidamente el motor.

### Instrucciones generales de trabajo

**IMPORTANTE:** Esta sección se refiere a las reglas de seguridad básicas para trabajar con sopladoras. Si se encuentra en una situación en la que no está seguro de cómo proceder, debe preguntarle a un experto. Póngase en contacto con el distribuidor o el taller de servicio. Evite todos los usos que considere que están más allá de su capacidad.

Muestre consideración a las personas en su entorno y evite utilizar la máquina en horas inadecuadas, por ejemplo, tarde durante la noche o temprano durante la mañana. Para reducir los niveles sonoros, limite el número de piezas del equipo que se utilizan en un momento dado. Lea y siga las sencillas indicaciones, de modo que perturbe lo menos posible su entorno.

- Utilice la sopladora con el acelerador en una velocidad lenta. Rara vez es necesario utilizar una aceleración máxima, y varios procedimientos de trabajo se pueden realizar a una aceleración media. Una velocidad lenta significa menos ruido y menos polvo, y también permite un mayor control de los residuos recolectados o trasladados.
- Utilice un rastrillo o un cepillo para despegar los residuos adheridos al suelo.
- Mantenga la apertura de la sopladora lo más cerca posible del suelo. Utilice la extensión completa del tubo para mantener la corriente de aire cerca del suelo.
- Limpie después de utilizar. Asegúrese de que no soplar residuos hacia la propiedad de terceras personas.
- Utilice los equipos eléctricos únicamente a horas razonables, no muy temprano en la mañana ni muy tarde en la noche, cuando podría molestar a otras personas. Cumpla con los horarios indicados en las ordenanzas locales.

**⚠ ¡ADVERTENCIA! Tenga presente su entorno. Si alguien se acerca a la zona de trabajo, ajuste el control del acelerador a la velocidad mínima hasta que la persona se encuentre a una distancia segura. Dirija la sopladora lejos de las personas, los animales, los parques infantiles, las ventanas, los autos, etc.**

### Reglas de seguridad básicas

- No debe haber personas no autorizadas o animales en la zona de trabajo, que es de 15 metros (50 pies).
- Permita que el motor se enfríe antes de reabastecer de combustible.
- Mantenga todas las partes del cuerpo lejos de las superficies calientes.
- Si la máquina se incendiara o sucediera otra emergencia que lo obligara a liberarse de la máquina, abra las correas de arnés y deje caer la máquina hacia atrás.
- Las fuertes corrientes de aire pueden mover objetos a tal velocidad que pueden rebotar y causar lesiones oculares graves.

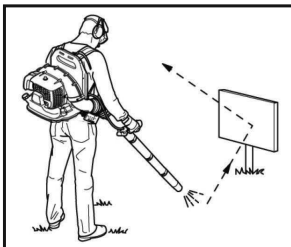

- No dirija el chorro de aire hacia personas o animales.
- Detenga el motor antes de montar o desmontar los accesorios u otras piezas.
- No utilice la máquina en condiciones climáticas desfavorables, como niebla densa, lluvia intensa, vientos fuertes, frío intenso, entre otras. Trabajar con mal tiempo es agotador y puede crear condiciones peligrosas, por ejemplo, superficies resbalosas.
- Minimice el tiempo de soplado humedeciendo ligeramente las zonas polvorientas o utilizando un equipo de pulverización.
- Cerciórese de que puede caminar y mantenerse de pie con seguridad. Revise el área a su alrededor para detectar posibles obstáculos (raíces, piedras, ramas, zanjas, etc.) en caso de que tenga que moverse repentinamente. Tenga sumo cuidado al trabajar en terreno inclinado.



- Nunca suelte la máquina con el motor activado a menos que la tenga a la vista.
- Los gases de escape del motor contienen monóxido de carbono, lo que puede provocar intoxicación por monóxido de carbono. Por esta razón no debe arrancar o utilizar la máquina en espacios cerrados o en cualquier lugar que posea una ventilación deficiente.
- En el manual de usuario se advierte que trabajar desde una escalera o lugares altos (como techos) está prohibido y podría dar como resultado lesiones graves.



**AVISO: No utilice la máquina a menos que sea capaz de pedir ayuda en caso de accidente. Técnicas básicas de trabajo**

**⚠ ¡ADVERTENCIA! Esté atento a que no salgan objetos despedidos. Siempre utilice protección ocular. Es posible que las piedras, residuos, etc. salgan despedidos en dirección a los ojos y le causen ceguera o lesiones graves. Mantenga a distancia a personas no autorizadas. Los niños, los animales, los observadores y los ayudantes deben mantenerse fuera de la zona de seguridad de 15 metros (50 pies). Detenga la máquina inmediatamente si alguien se acerca.**

**⚠ ¡ADVERTENCIA! No haga funcionar la sopladora si el tubo del gas de escape en la cubierta del motor se encuentra tapado por una muralla o algún otro obstáculo, la máquina se podría dañar. Asegúrese de que la distancia hacia los obstáculos sea de 50 cm (20 pulg.) o más durante el funcionamiento.**

**⚠ ¡ADVERTENCIA! Siempre detenga el motor antes de realizar la limpieza.**

- Esta sopladora tipo mochila se transporta con un arnés de hombro durante su funcionamiento. Se maneja y controla mediante la palanca en el tubo con la mano derecha.
- La velocidad del chorro de aire se regula mediante el acelerador. Seleccione la velocidad más adecuada para las tareas que realizará.

Para evitar mantener su dedo en todo momento en el acelerador cuando utiliza la sopladora, es posible ajustar la aceleración requerida con el control de cruceiro (D). La aceleración máxima se obtiene cuando se presiona el acelerador o cuando se presiona completamente el control de cruceiro.

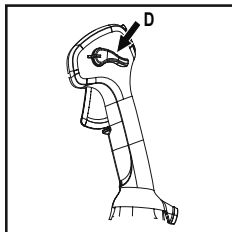

- Verifique que la entrada de aire no se encuentre bloqueada, por ejemplo, por hojas o residuos. Una entrada de aire obstruida reduce la capacidad sopladora y aumenta la temperatura de funcionamiento de la máquina, lo que puede provocar una falla en el motor. Detenga el motor y retire el objeto.

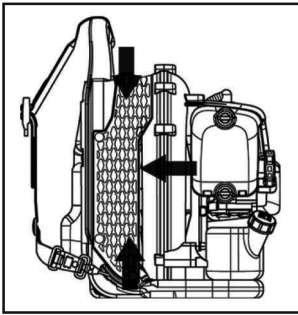

- Tenga en cuenta la dirección del viento. Trabaje utilizando el viento a su favor para facilitar el trabajo.
- El uso de la sopladora para mover grandes pilas requiere mucho tiempo y genera ruido innecesario.
- Mantenga un buen equilibrio y un punto de apoyo firme.
- La máquina debe guardarse de manera vertical después de terminar el trabajo.

## CONOZCA EL PRODUCTO

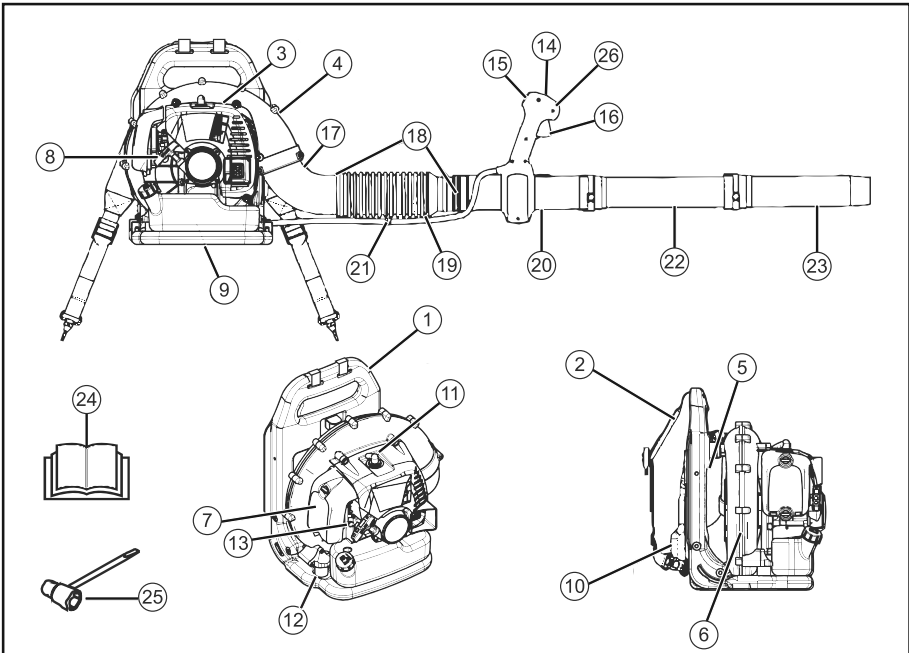

NOTA: La apariencia del producto puede ser distinta a la del artículo que se muestra.

<ol style="list-style-type: none"> <li>1. Bastidor</li> <li>2. Arnés</li> <li>3. Cubierta del motor</li> <li>4. Carcasa del ventilador</li> <li>5. Rejilla de aspiración de aire</li> <li>6. Ventilador</li> <li>7. Filtro de aire</li> <li>8. Empuñadura de arranque</li> <li>9. Depósito de combustible</li> <li>10. Almohadilla</li> <li>11. Bujía</li> <li>12. Sistema amortiguador de vibraciones</li> <li>13. Estrangulador</li> </ol>	<ol style="list-style-type: none"> <li>14. Mango de funcionamiento</li> <li>15. Interruptor de detención</li> <li>16. Gatillo del acelerador</li> <li>17. Codo</li> <li>18. Abrazadera</li> <li>19. Manguera flexible</li> <li>20. Tubo de control</li> <li>21. Abrazadera para el arnés de cables</li> <li>22. Tubo intermedio</li> <li>23. Boquilla de la sopladora</li> <li>24. Manual del operador</li> <li>25. Llave combinada</li> <li>26. Control crucero</li> </ol>
--	---

## MONTAJE

### Montaje del tubo de soplado y el mango de control

Conecte la sopladora y el tubo de control con la manguera flexible. Sujete ambos extremos de la manguera flexible en su sitio.

Utilice el equipo provisto.

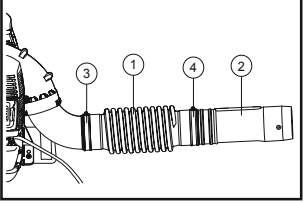

1. Manguera flexible
2. Tubo de control
3. Abrazadera
4. Abrazadera

**Nota: Lubrique ligeramente los tubos para facilitar el montaje.**

- Coloque el mango de funcionamiento sobre el tubo de control.
- Gire el mango de funcionamiento, de modo que la muesca pase sobre las lengüetas del tubo de control.
- Alinee el mango de funcionamiento con la llave del tubo de control.

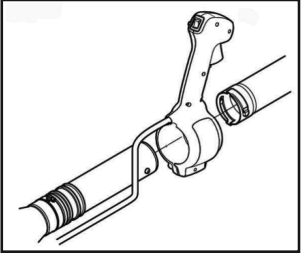

- El cableado del mango de funcionamiento no debe estar torcido durante el montaje.
- Ajuste la posición para alcanzar una posición de trabajo cómoda. Apriete la abrazadera del acelerador.
- Fije los cables del centro de la manguera flexible con la abrazadera suministrada.

**Tubo de la sopladora**

NOTA: Asegúrese de que los tornillos de los tubos no se encuentren en el área, de manera que no causen obstrucciones durante el montaje. Monte el tubo intermedio y el tubo de soplado. Alinee los tornillos con los agujeros roscados de los tubos. Apriete el tornillo una vez completado el montaje de los tubos de soplado. Es posible agregar más tubos intermedios en caso de necesitar un tubo redondo de soplado más largo.

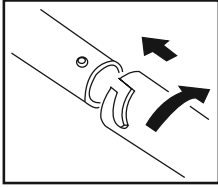

## MANEJO DEL COMBUSTIBLE

**Combustible**

**AVISO:** Esta máquina tiene un motor de dos tiempos y siempre debe utilizarse con una mezcla de gasolina y aceite para motores de dos tiempos. Es importante medir con precisión la cantidad de aceite que se mezcla para asegurarse de obtener la proporción de mezcla adecuada. Cuando se mezclan pequeñas cantidades de combustible, incluso

las imprecisiones más insignificantes pueden afectar la proporción de la mezcla.

**⚠ ¡ADVERTENCIA!** Asegúrese siempre de que haya buena ventilación cuando manipule el combustible.

**Gasolina**

**AVISO:** Utilice siempre gasolina de buena calidad mezclada con aceite (mínimo de 87 RON).

- Este motor está certificado para funcionar con gasolina sin plomo.
- El octanaje recomendado mínimo es 87. Si se hace funcionar el motor con un nivel de octanaje inferior a 87, puede producirse un "golpeteo". Esto provoca un aumento de la temperatura del motor, lo que puede provocar una grave avería del motor.
- Cuando se trabaja en altas revoluciones de forma continua, se recomienda usar un octanaje mayor. Utilice gasolina sin plomo de buena calidad.

Puede utilizarse combustible combinado con etanol, E10 (máx. 10 % de mezcla de etanol). El uso de mezclas de etanol de mayor concentración que E10 generará un mal funcionamiento que puede causar daños en el motor.

### Aceite para motores de dos tiempos

- Para obtener los mejores resultados y rendimiento, utilice un aceite para motores de dos tiempos de buena calidad, completamente sintético y refrigerado por aire en una mezcla de 1:50 (2 %)
- Nunca utilice aceite para motores de dos tiempos en motores fueraborda refrigerados por agua, algunas veces conocido como aceite para fueraborda.
- Nunca utilice aceite destinado para motores de cuatro tiempos.

Gasolina	Aceite para motor de dos ciclos
1 gal EE. UU.	77 ml (2,6 oz)
1 gal británico	95 ml (3,2 oz)
5 l	100 ml (3,4 oz)

### Mezcla

- Siempre mezcle la gasolina y el aceite en un recipiente limpio, destinado para combustible.
- Empiece siempre llenando la mitad de la cantidad de gasolina que se va a utilizar. A continuación, agregue la cantidad total de aceite. Mezcle (agite) bien la mezcla de combustible. Agregue el resto de la gasolina.
- Mezcle (agite) bien la mezcla de combustible antes de ponerla en el depósito de combustible de la máquina.
- No mezcle más de un mes de suministro de combustible a la vez.
- Si la máquina no se utiliza durante algún tiempo, se debe vaciar y limpiar el depósito de combustible.
- Este motor está certificado para funcionar con gasolina sin plomo.

### Llenado de combustible

**⚠ ¡ADVERTENCIA! Tomar las medidas preventivas a continuación reducirá el riesgo incendios:**

- Recargue combustible en un área bien ventilada. Nunca llene la máquina de combustible en interiores.
- No fume ni coloque objetos calientes cerca del combustible.
- Siempre apague el motor antes de recargar el combustible.

- Siempre detenga el motor y deje que se enfríe por algunos minutos antes de rellenar con combustible.
- Cuando rellene con combustible, abra el tapón de combustible lentamente para que toda la presión se libere suavemente.
- Apriete el tapón de combustible cuidadosamente después de rellenar con combustible.
- Si derramó combustible sobre la máquina. Seque el derrame y deje que los restos de combustible se evaporen.
- Siempre mueva la máquina lejos de la fuente y el área de recarga de combustible antes de ponerla en marcha.
- Mueva la máquina al menos a 3 metros (10 pies) del punto de recarga de combustible antes de arrancarla.

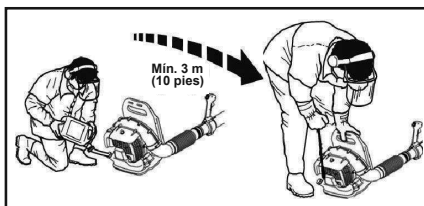

- Limpie el área alrededor del tapón de combustible. La contaminación en el depósito puede ocasionar problemas de funcionamiento.
- Agite el recipiente antes de llenar el depósito para asegurarse de que el combustible esté bien mezclado.
- Compruebe el nivel de combustible antes de cada uso y deje espacio para que se expanda el combustible, ya que el calor del motor y el sol pueden hacer que este se expanda y se desborde.

# ARRANQUE Y PARADA

## Arranque y parada

**⚠ ¡ADVERTENCIA!** Siempre mueva la máquina lejos de la fuente y el área de recarga de combustible antes de ponerla en marcha. Coloque la máquina sobre una superficie plana.

Asegúrese de que no haya personas sin autorización en la zona de trabajo, de lo contrario, existe el riesgo de provocar lesiones personales graves. La distancia de seguridad es de 15 metros (50 pies).

La máquina solo se debe arrancar en su versión completa. Si la máquina se pone en marcha sin todas las protecciones montadas, existe el riesgo de que cause daños personales.

## Etiqueta recordatoria de puesta en marcha



## Motor frío

1. Establezca el estrangulador en la máxima posición de estrangulamiento.

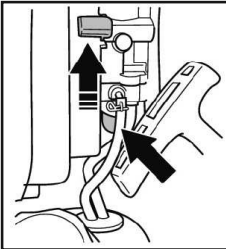

2. Presione la bomba de combustible 10 veces. No hace falta llenar la bombilla completamente.
3. Mueva el interruptor de detención hacia la posición de arranque.

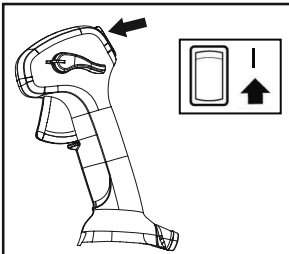

4. Establezca la palanca de control de cruce en la posición de ralentí rápido con las marcas de la palanca de control de cruce y el mango de funcionamiento.

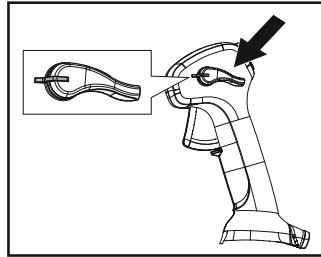

5. Mantenga la estructura de la máquina en el suelo con su mano izquierda (PRECAUCIÓN: ¡No lo haga con su pie!).
6. Agarre la empuñadura de arranque, lentamente tire del cordón de arranque con la mano derecha hasta sentir una resistencia (el agarre de los ganchos del arranque). **No enrolle el cordón de arranque alrededor de su mano.**

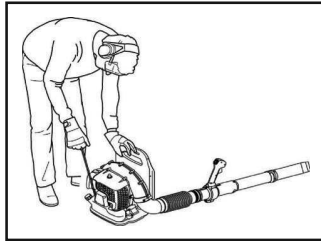

7. Tire de la cuerda de arranque rápida y bruscamente 6 veces.

**AVISO:** No tire del cordón de arranque en toda su extensión y no suelte la empuñadura de arranque cuando la cuerda esté completamente extendida. Esto puede dañar la máquina.

8. Coloque la palanca del estrangulador en la posición completamente abierta.
9. Tire de la cuerda de arranque bruscamente hasta que el motor arranque.
10. Deje que el motor funcione a ralentí rápido durante 30 segundos.

Sale aire en cuanto el motor arranca, incluso cuando está en ralentí. No permita que nadie permanezca cerca de la sopladora o del tubo de la sopladora.

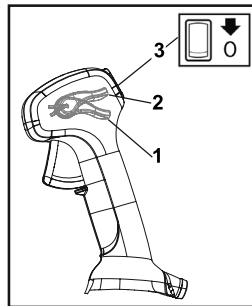

1. Aceleración máxima
2. Régimen de ralentí
3. Interruptor de detención



## Motor caliente

1. Presione la bomba de combustible repetidamente un mínimo de 10 veces y el combustible empieza a llenar la bombilla. No hace falta llenar la bombilla completamente.
2. Mueva el interruptor de detención hacia la posición de arranque.
3. Establezca la palanca de control de crucero en la posición de ralentí rápido con las marcas de la palanca de control de crucero y el mango de funcionamiento.
4. Tire de la cuerda de arranque bruscamente hasta que el motor arranque.

## Detención

Mueva el interruptor de detención a la posición de detención para detener el motor.

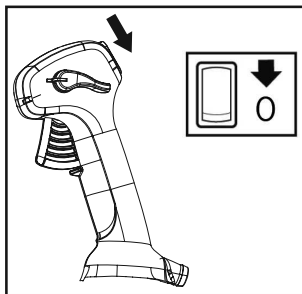

# MANTENIMIENTO

## Información general

Retire el cable de encendido y la bujía para realizar la inspección y el mantenimiento. Mantenga todas las partes del cuerpo lejos de las superficies calientes.

## Carburador

### Ajuste del régimen de ralentí

Antes de realizar los ajustes, asegúrese de que el filtro de aire esté limpio y de que esté puesta la cubierta del filtro de combustible.

La configuración de fábrica del régimen de ralentí es: 2500 rpm

Utilice el tornillo de ajuste en la parte superior del carburador si tiene que ajustar el régimen de ralentí.

## Silenciador

El silenciador está diseñado para reducir el nivel de ruido y para dirigir los gases de escape lejos del operador. Los gases de escape están calientes y pueden contener chispas, que pueden causar un incendio si se dirigen hacia material combustible y seco.

El silenciador de la máquina está equipado con una pantalla antichispas. **NOTA: LA PANTALLA ANTICHISPAS DE ESTA UNIDAD NO ES REPARABLE.** A medida que utiliza la unidad, depósitos de carbonilla se acumulan en el silenciador y la pantalla antichispas. Sin embargo, para el uso doméstico normal, el silenciador y la pantalla antichispas no requerirán servicio. Después de 50 horas de uso, se recomienda llevar el silenciador al taller de servicio autorizado para que lo reparen o reemplacen.

**AVISO: Nunca utilice una máquina con un silenciador defectuoso. Compruebe con regularidad que el silenciador está completo y fijado correctamente.**

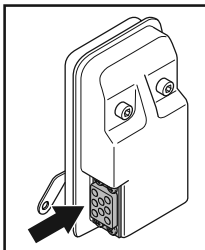

Asegúrese de que el apagachispas y el conducto de escape estén atornillados correctamente.

**⚠ ¡ADVERTENCIA! El silenciador se calienta mucho durante el funcionamiento y se mantiene así por un rato después de parar. Esto también se aplica al régimen de ralentí. Tocar el motor puede quemar su piel. Recuerde el riesgo de incendios.**

## Sistema refrigerante

Para mantener la temperatura de trabajo lo más baja posible, la máquina está equipada con un sistema refrigerante.

El sistema refrigerante consta de:

- Aletas de refrigeración en el cilindro.
- Rejilla de aspiración de aire

Limpie el sistema de refrigeración con un cepillo una vez a la semana, más a menudo en condiciones exigentes. Un sistema refrigerante sucio o bloqueado da como resultado el sobrecalentamiento del equipo que provoca daños en el pistón y el cilindro. Compruebe que las boquillas no estén bloqueadas.

## Rejilla de aspiración de aire

Verifique cada lado de la máquina, incluida la parte inferior, para asegurar que la toma de aire no se encuentre bloqueada, por ejemplo, por hojas o residuos. Una entrada de aire obstruida reduce la capacidad sopladora y aumenta la temperatura de funcionamiento de la máquina, lo que puede provocar una falla en el motor. Detenga el motor y retire el objeto.

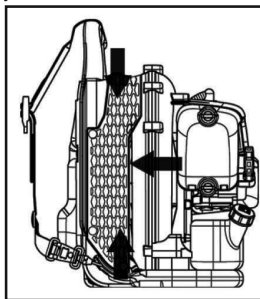

**⚠ ¡ADVERTENCIA! Nunca utilice la sopladora si la pantalla no está en su sitio. Antes de usarla, compruebe que la pantalla está en su lugar y en buenas condiciones.**

## Bujía

La condición de la bujía se ve afectada por:

- El ajuste incorrecto del carburador.

- Una mezcla de combustible incorrecta (demasiado aceite o del tipo incorrecto).
- Un filtro de aire sucio.

Estos factores producen revestimientos en los electrodos de la bujía que pueden ocasionar problemas de funcionamiento y dificultades en el arranque.

Limpie el lado exterior de la bujía. Retírela y examine la distancia entre los electrodos. Ajuste la distancia a 0,6-0,7 mm (0,024-0,027 pulg.) o cambie la bujía. Compruebe que la bujía esté equipada con un supresor.

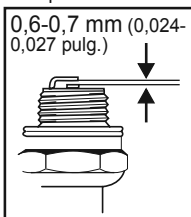

**AVISO:** Utilice siempre el tipo de bujía recomendado. Usar la bujía incorrecta puede dañar el pistón/cilindro.

Utilice siempre el tipo de bujía recomendada (NGK BPMR7A). Usar la bujía incorrecta puede dañar el pistón/cilindro.

#### Filtro de aire

El filtro de aire debe limpiarse regularmente para quitar el polvo y la suciedad, y así evitar:

- Fallas del carburador
- Problemas de arranque
- Pérdida de energía
- Desgaste innecesario de las piezas del motor
- Consumo de combustible excesivo Compruebe el filtro de aire y límpielo cuando sea necesario.

Evite el contacto con las superficies calientes en el silenciador, el cilindro, etc. El contacto puede causar quemaduras en la piel.

#### Limpieza del filtro de aire

- Quite la cubierta del filtro de aire y saque el filtro. Lávelo en agua jabonosa caliente.
- Vuelva a montar el filtro de aire y la cubierta del filtro. No olvide colocar la pantalla de aire en su sitio. Sin la rejilla, el purificador de aire no queda sellado correctamente, y el polvo puede penetrar en el cilindro.

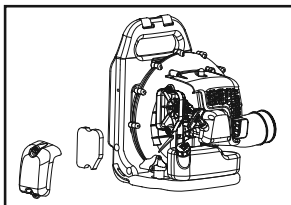

Un filtro de aire que se ha utilizado durante un largo periodo no se puede limpiar completamente. Por lo tanto, el filtro debe reemplazarse por uno nuevo en intervalos regulares. Siempre debe reemplazar un filtro de aire dañado.

Si la máquina se utiliza en condiciones polvorientas, el filtro de aire debe remojarse en aceite. Consulte las instrucciones bajo el título Aceitar el filtro de aire.

#### Aceitar el filtro de aire

Utilice siempre aceite especial para filtros. El aceite para filtros contiene un solvente para hacer que se distribuya uniformemente por todo el filtro. Por tanto, debe evitar el contacto con la piel.

Meta el filtro en una bolsa de plástico y vierta el aceite para filtros sobre él. Masajea la bolsa para distribuir el aceite. Exprima el exceso de aceite del filtro en el interior de la bolsa de plástico y vierta el exceso antes de colocar el filtro en la máquina. Nunca utilice aceite del motor común. Este se escurriría rápidamente a través del filtro y se depositaría en el fondo.

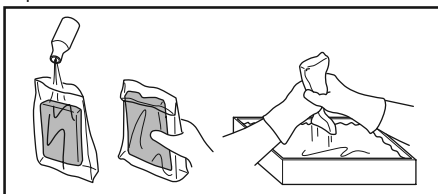

#### Correa para el hombro

Si la correa para el hombro está dañada, se puede romper durante el uso y la máquina podría caerse y provocar daños personales. Siga las instrucciones a continuación para cambiar la correa para el hombro.

1. Quite la abrazadera de la correa.
2. Pase el extremo de la correa por el soporte colgante.
3. Vuelva a montar la abrazadera en la correa.

**⚠ ¡ADVERTENCIA!** Compruebe que el pasador redondeado y grueso de la abrazadera quede encajado en la correa. Si no queda encajado correctamente, podría provocar daños personales.

#### Programa de mantenimiento

A continuación, encontrará algunas instrucciones generales de mantenimiento. Si necesita más información, comuníquese con su taller de servicio.

Mantenimiento	Mantenimiento diario	Mantenimiento semanal	Mantenimiento mensual
Limpie la parte exterior de la máquina.	X		
Revise que el acelerador funcione de manera segura.	X		

Mantenimiento	Mantenimiento diario	Mantenimiento semanal	Mantenimiento mensual
Revise que el interruptor de detención funcione correctamente.	X		
Revise que el filtro de aire esté limpio.	X		
Revise que las tuercas y tornillos estén apretados.	X		
Revise que no haya fugas de combustible provenientes del motor, el depósito y los conductos de combustible.	X		
Revise si hay contaminantes en el filtro de combustible y si hay grietas u otros defectos en la manguera de combustible. Cámbielo si fuera necesario.	X		
Revise que todos los lados de la rejilla aspiración de aire no estén bloqueados.	X		
Revise el motor de arranque y el cordón de arranque.		X	
Revise que los aisladores de vibraciones no estén dañados.		X	
Limpie el lado exterior de la bujía. Retírela y examine la distancia entre los electrodos. Ajuste la distancia a 0,6-0,7 mm (0,024-0,027 pulg.) o cambie la bujía. Compruebe que la bujía esté equipada con un supresor.		X	
Limpie el sistema refrigerante de la máquina.		X	
Limpie el exterior del carburador y el espacio que lo rodea.		X	
Revise todos los cables y las conexiones.			X
Reemplace la bujía. Compruebe que la bujía esté equipada con un supresor.			X
Limpie el filtro de aire. Cámbielo si fuera necesario.			X
Limpie el depósito de combustible.			X

Póngase en contacto con el taller de servicio autorizado para realizarle el servicio a silenciador o para reemplazarlo cada 50 horas.



**CRAFTSMAN®**

**Product questions or problems?**

**1-888-331-4569**

**Customer Care Hot Line**

**Get answers to questions, troubleshoot problems,  
order parts, or schedule repair service.**

Para respuestas a preguntas o problemas, y ordenar  
piezas o pedir servicio para la reparación de su equipo.

**To help us help you, register your product at [www.craftsman.com/registration](http://www.craftsman.com/registration)**

Para poderte ayudar mejor, registra tu producto en [www.craftsman.com/registration](http://www.craftsman.com/registration)

---

**Join the Craftsman Club today!**



**CRAFTSMAN® CLUB**

**[www.craftsman.com/signup](http://www.craftsman.com/signup)**

**Receive exclusive member benefits including special pricing and offers,  
project sharing, expert advice, and SHOP YOUR WAY REWARDS!**

Como miembro exclusivo, recibe diversos beneficios como ofertas, precios especiales, proyectos nuevos, consejos de expertos y nuestro programa de puntos SHOP YOUR WAY REWARDS!

CRAFTSMAN® and the CRAFTSMAN Logo are trademarks of Stanley Black & Decker, Inc. or an affiliate thereof and are used under license.

Manufactured by Husqvarna Consumer Outdoor Products N.A., Inc. and distributed by Husqvarna Professional Products, Inc., 9335 Harris Corners Parkway, Suite 500, Charlotte, NC, 28269 USA