

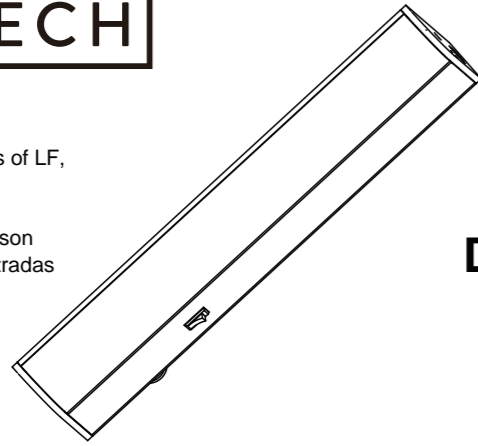

UTILITECH and logo design are trademarks or registered trademarks of LF, LLC. All rights reserved.

UTILITECH y el diseño del logotipo son marcas comerciales o marcas registradas de LF, LLC. Todos los derechos reservados.



ITEM/ARTÍCULO #5703104  
MODEL/MODELO #FXCAL036AMFNE/16

## UT 36-IN DIRECT WIRE LED UNDERCABINET LIGHT LUZ DE LED DE CONEXIÓN DIRECTA PARA DEBAJO DEL GABINETE UT DE 91.44 CM

SG25571

Questions, problems or missing parts?  
Before returning, contact us on:  
**866-994-4148**, 8 a.m. - 8 p.m., EST, Monday - Sunday or [ascs@lowes.com](mailto:ascs@lowes.com).  
¿Preguntas, problemas o piezas faltantes?  
¿Preguntas, problemas o piezas faltantes?  
Antes de volver a la tienda, contáctenos al:  
**866-994-4148**, de lunes a de 8 a.m. a 8 p.m., hora estándar del Este, o escriba a [ascs@lowes.com](mailto:ascs@lowes.com).

Thank you for purchasing this UTILITECH product. We've created these easy-to-follow instructions to ensure you spend your time enjoying the product instead of putting it together. But, if you need more information than what is provided here, please visit [Lowe.com](http://Lowe.com), search the item number and refer to the Guides & Documents tab on the product's page.

Gracias por comprar este producto UTILITECH. Hemos creado estas instrucciones fáciles de seguir para garantizar que pase su tiempo disfrutando el producto en lugar de armándolo. No obstante, si necesita más información que la entregada aquí, visite [Lowe.com](http://Lowe.com), busque el número de artículo y consulte la pestaña "Guides & Documents" (Guías y documentos) en la página del producto.

### TROUBLESHOOTING/SOLUCIÓN DE PROBLEMAS

PROBLEM PROBLEMA	POSSIBLE CAUSE CAUSA POSIBLE	CORRECTIVE ACTION ACCIÓN CORRECTIVA
Fixture does not light. La lámpara no enciende.	Power is off, incorrect wire connection, or defective switch. No hay alimentación eléctrica, la conexión de cables es incorrecta o el interruptor está defectuoso.	Check circuit breaker or switch, check wire splices, or replace switch. Verify the fixture is wired properly according to instructions and that the fixture is grounded correctly. Verifique el interruptor de circuito o el interruptor, revise los empalmes del cableado o reemplace el interruptor. Verifique que la lámpara esté cableada correctamente de acuerdo con las instrucciones y que esté conectada a tierra como corresponde.

### CARE AND MAINTENANCE/CUIDADO Y MANTENIMIENTO

Ensure power is off before cleaning. Clean with a mild glass cleaner and soft cloth. Apply liquid cleaner to cloth. Do not spray fixture itself.  
Asegúrese de que la alimentación esté apagada antes de limpiar. Limpie con un limpiador para vidrio y con un paño suave. Aplique un limpiador líquido al paño. No rocíe la lámpara.

### WARRANTY/GARANTÍA

This fixture is warranted to be free from defects in materials and workmanship for five (5) years from the date of original purchase. Call **866-994-4148** to obtain a Return Authorization number and further instructions. The manufacturer will be liable for the replacement of the defective item and will not be liable for any other loss, damage, or injury which is caused by the product.  
Esta lámpara está garantizada para no presentar defectos en los materiales ni en la mano de obra por un período de (5) años a partir de la fecha de compra original. Llame al **866-994-4148** para obtener un número de autorización de devolución y otras instrucciones. El fabricante será responsable por el reemplazo del artículo defectuoso y no será responsable por ninguna pérdida, daños o lesiones causadas por el producto.

### SAFETY INFORMATION/INFORMACIÓN DE SEGURIDAD

Please read and understand this entire manual before attempting to assemble, operate or install the product.  
Lea y comprenda completamente este manual antes de intentar ensamblar, usar o instalar el producto.

①

### PREPARATION/PREPARACIÓN

Before beginning assembly of product, make sure all parts are present. Compare parts with package contents list and hardware contents list. If any part is missing or damaged, do not attempt to assemble the product.  
Antes de comenzar a ensamblar el producto, asegúrese de tener todas las piezas. Compare las piezas con la lista del contenido del paquete y la lista de aditamentos.  
No intente ensamblar el producto si faltan piezas o si alguna está dañada.

Estimated Assembly Time: 13 minutes  
Tiempo estimado de ensamblaje: 13 minutos

### TOOLS REQUIRED/SE NECESITAN HERRAMIENTAS

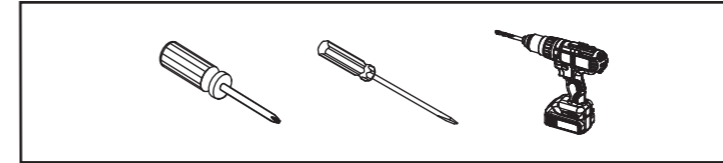

### FEELING CONFIDENT? START YOUR NEXT PROJECT/¿SE SIENTE CONFIADO? EMPIECE SU PRÓXIMO PROYECTO

• Visit [www.lowes.com](http://www.lowes.com) for more information./Para obtener más información, visite [www.lowes.com](http://www.lowes.com).

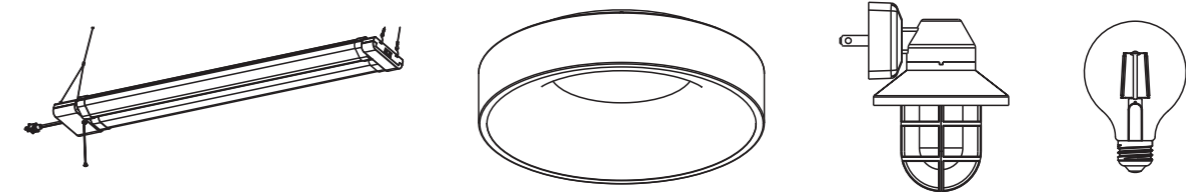

Printed in Vietnam  
Impreso en Vietnam

Distributed by/ Distribuido por :  
Lowe's Home Centers LLC 1000 Lowe's Blvd.  
 Mooresville, NC 28117 866-994-4148

### SAFETY INFORMATION/INFORMACIÓN DE SEGURIDAD

#### WARNING/ADVERTENCIA

• THIS PRODUCT MUST BE INSTALLED IN ACCORDANCE WITH THE APPLICABLE INSTALLATION CODE BY A PERSON FAMILIAR WITH THE CONSTRUCTION AND OPERATION OF THE PRODUCT AND THE HAZARDS INVOLVED./ESTE PRODUCTO SE DEBE INSTALAR DE ACUERDO CON EL CÓDIGO DE INSTALACIÓN QUE CORRESPONDA Y DEBE HACERLO UNA PERSONA FAMILIARIZADA CON LA FABRICACIÓN Y EL FUNCIONAMIENTO DEL PRODUCTO Y LOS PELIGROS INVOLUCRADOS.  
• Turn off the electrical power at the fuse or circuit breaker box before installing or servicing any part of this fixture./Desconecte la alimentación eléctrica en la caja de fusibles o el interruptor de circuito antes de instalar o reparar cualquier pieza de esta lámpara.  
• CAUTION: Risk of electric shock. Don't alter, relocate or remove wiring during installation. Don't install directly over a heat source./PRECAUCIÓN: riesgo de descarga eléctrica. No altere, reubique ni retire el cableado durante la instalación. No lo instale directamente sobre una fuente de calor.  
• Check for damage during shipping prior to install. If the product is damaged, do not use it./Verifique si hay daños durante el envío antes de la instalación. Si el producto está dañado, no lo use.  
• Proper grounding is required to ensure safety./Todas las conexiones eléctricas deben realizarse de acuerdo con las normas del Código Eléctrico Nacional y local (NEC, por sus siglas en inglés).  
• All electrical connections must be in accordance with local and National Electric Code (N.E.C.) standards./Todas las conexiones eléctricas deben realizarse de acuerdo con las normas del Código Eléctrico Nacional y Local (NEC, por sus siglas en inglés).

#### CAUTION/PRECAUCIÓN

• This device complies with part 15 of the FCC Rules. Operation is subject to the following two conditions: (1) This device may not cause harmful interference, and (2) this device must accept any interference received, including interference that may cause undesired operation./Este dispositivo cumple con la sección 15 de las reglas de la FCC. Su funcionamiento está sujeto a las siguientes condiciones: (1) este dispositivo no debe causar interferencia perjudicial, y (2) debe aceptar cualquier interferencia recibida, incluida la interferencia que pudiese causar un funcionamiento no deseado.  
• This equipment has been tested and found to comply with the limits for a Class B digital device, pursuant to part 15 of the FCC Rules. These limits are designed to provide reasonable protection against harmful interference in a residential installation. This equipment generates, uses and can radiate radio frequency energy and, if not installed and used in accordance with the instructions, may cause harmful interference to radio communications. However, there is no guarantee that interference will not occur in a particular installation. If this equipment does cause harmful interference to radio or television reception, which can be determined by turning the equipment off and on, the user is encouraged to try to correct the interference by one or more of the following measures:/Este equipo se probó y se verificó que cumple con los límites para un dispositivo digital de clase B, conforme a la sección 15 de las reglas de la FCC. Estos límites se diseñaron para proporcionar una protección razonable contra interferencias perjudiciales en una instalación residencial. Este equipo genera, utiliza y puede irradiar energía de radiofrecuencia y, si no se instala ni se usa de acuerdo con las instrucciones, puede causar interferencias perjudiciales para las comunicaciones de radio. Sin embargo, no se garantiza que no se producirán interferencias en una instalación en especial. Si este equipo causa interferencia perjudicial a la recepción de radio o televisión, lo que se puede determinar al encender y apagar el equipo, se recomienda al usuario que intente corregir la interferencia con una o más de las siguientes medidas:  
-Reorient or relocate the receiving antenna./Reorientar o reubicar la antena receptora.  
-Increase the separation between the equipment and receiver./Aumentar la separación entre el equipo y el receptor.

②

**⚠ SAFETY INFORMATION/INFORMACIÓN DE SEGURIDAD**

- Connect the equipment into an outlet on a circuit different from that to which the receiver is connected./Conecte el equipo a un tomacorriente de un circuito distinto al que usa el receptor.
- Consult the dealer or an experienced radio/TV technician for help./Solicite ayuda al distribuidor o a un técnico con experiencia en radio/TV.
- Any changes or modifications not expressly approved by the party responsible for compliance could void the user's authority to operate the equipment./Cualquier cambio o modificación a esta unidad que no esté expresamente aprobada por la parte responsable del cumplimiento podría anular la autorización del usuario para utilizar el equipo. • Not for use with dimmers./No apto para usarse con reguladores.

**PACKAGE CONTENTS/CONTENIDO DEL PAQUETE**

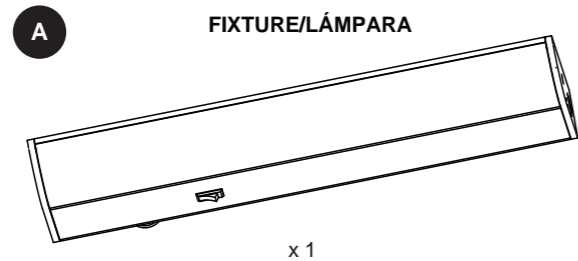

**HARDWARE CONTENTS/ADITAMENTOS**

Note: Hardware shown actual size./Nota: los aditamentos se muestran en tamaño real.

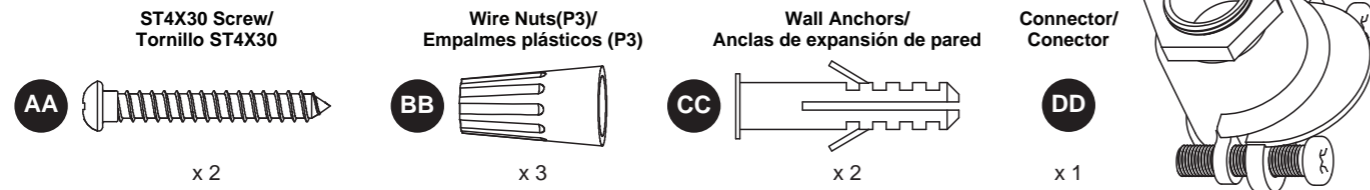

**INSTALLATION OVERVIEW/DESCRIPCIÓN GENERAL DE LA INSTALACIÓN**

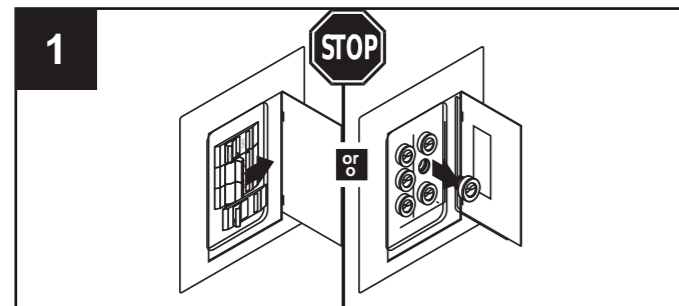

**⚠** Turn off power before starting installation.  
Desconecte la alimentación antes de comenzar la instalación.

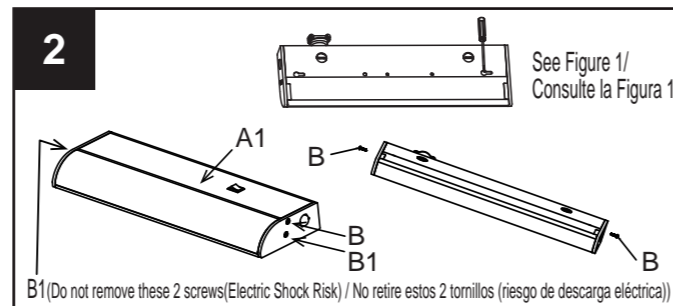

**⚠** Use a Phillips screwdriver (not included) to remove 2 X screws (B) on both ends close to the cover (A1). Remove cover (A1). If not easy to remove cover (A1), push the screwdriver through the keyhole on fixture (A) base and poke the cover (A1) out (See Figure 1). Take out the hardware parcel inside of fixture./Utilice un destornillador Phillips (no incluido) para quitar 2 tornillos (B) en ambos extremos ubicados cerca de la cubierta (A1). Retire la cubierta (A1). Si no resulta fácil quitar la cubierta (A1), con el destornillador, empuje a través de la ranura con forma de cerradura ubicada en la base de la lámpara (A) y saque la cubierta (A1) (Consulte la Figura 1). Saque el paquete de aditamentos dentro de la lámpara.

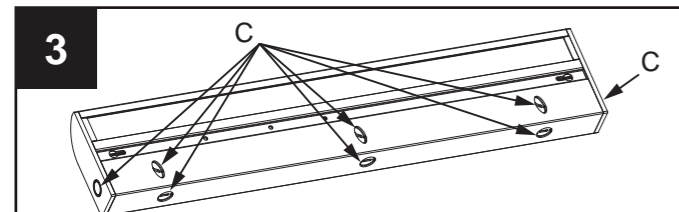

**⚠** Locate one desired knockout hole (C). Carefully remove the knockout hole by hammering a flat head screwdriver (not included).  
Localice el orificio semiperforado (C) elegido. Retire con cuidado el orificio semiperforado martillando con un destornillador de cabeza plana (no incluido).

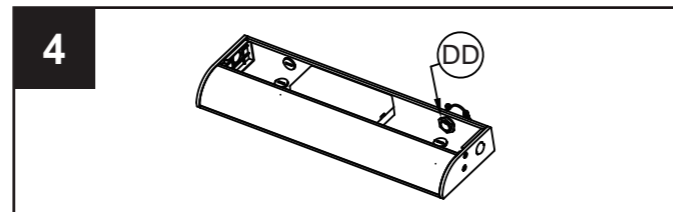

**⚠** Take out connector (DD) from hardware parcel. Attach connector (DD) onto knockout hole which you chose in previous step. Fasten the screws included on connector (DD).  
Saque el conector (DD) del paquete de aditamentos. Fije el conector (DD) al orificio semiperforado que eligió en el paso anterior. Apriete los tornillos incluidos en el conector (DD).

**INSTALLATION OVERVIEW/DESCRIPCIÓN GENERAL DE LA INSTALACIÓN**

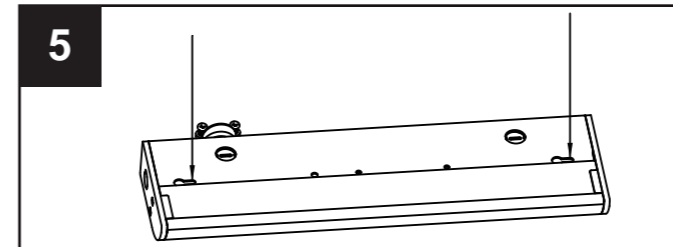

**⚠** Locate Mounting Holes: place the fixture base on mounting surface and use a pencil to indicate the mounting holes through the key holes on fixture base. For mounting into drywall, drill 2x small holes for the wall anchors (CC) with a 7/32" drill bit (not included).  
Ubique los orificios de montaje: coloque la base de la lámpara en la superficie de montaje y con un lápiz, marque los orificios de montaje a través de los orificios guía ubicados en la base del dispositivo. Para montarlo en paneles de yeso, taladre 2 orificios pequeños para las anclas de expansión de pared (CC) con una broca para taladro de 5.55 mm.

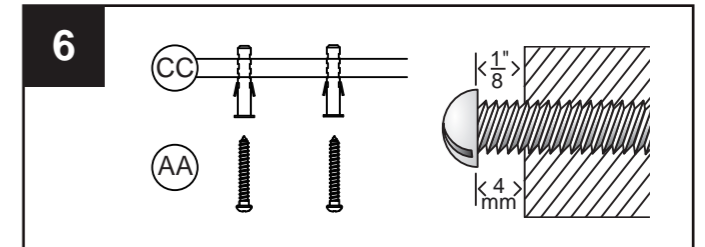

**⚠** Insert the provided wall anchors (CC) into the holes and tap them into place so they are flush with the mounting surface. Install 2x ST4X30 screws (AA) into mounting holes, but not fully. Leave a 4 mm gap between the screw head and mounting surface.  
Coloque las anclas de expansión para pared incluidas (CC) en los orificios y golpéelas suavemente para que queden al ras de la superficie de montaje. Instale 2 tornillos ST4X30 (AA) en los orificios de montaje, pero no por completo. Deje un espacio de aproximadamente 4 mm entre la cabeza del tornillo y la superficie de montaje.

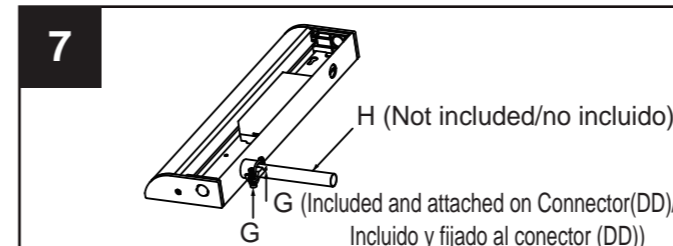

**⚠** Make Connections:  
Take out the hose (H) for installing the supply wires. Connect the hose (H) with provided connector (DD). Fasten screws (G).  
Realice las conexiones:  
Saque la manguera (H) para instalar los conductores del suministro. Conecte la manguera (H) con el conector proporcionado (DD). Apriete los tornillos (G).

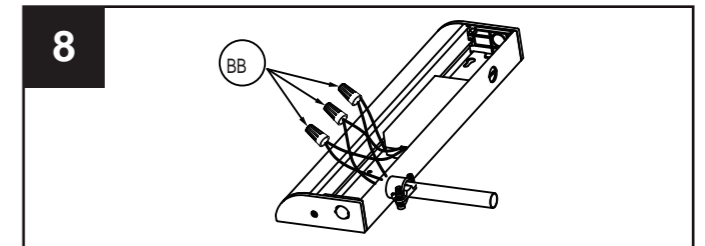

**⚠** Pull out supply wires through hose (H). Remove the heat shrink tubing wrap from fixture wires. Connect fixture wires with the supply wires -Black to Black, White to White and Yellow/ Green to ground wire (green or bare copper). Using supplied wire nuts (BB) to secure. Put all wires and wire nuts (BB) back into fixture.  
Saque los cables de suministro a través de la manguera (H). Retire la envoltura del tubo termorretráctil de los cables de la lámpara. Conecte los conductores de la lámpara a los conductores del suministro: negro con negro, blanco con blanco y Verde/Amarillo con cable de puesta a tierra (verde o cobre desnudo). Use empalmes plásticos incluidos (BB) para asegurar. Vuelva a colocar todos los cables y los empalmes plásticos (BB) en la lámpara.

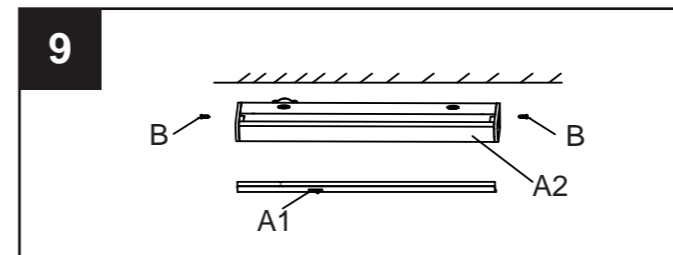

**⚠** Reattach cover (A1) and fasten 2x screws (B). Peel off the plastic film from the lens(A2).  
Vuelva a colocar la cubierta (A1) y apriete los 2 tornillos (B). Retire la película de plástico de la mica (A2).

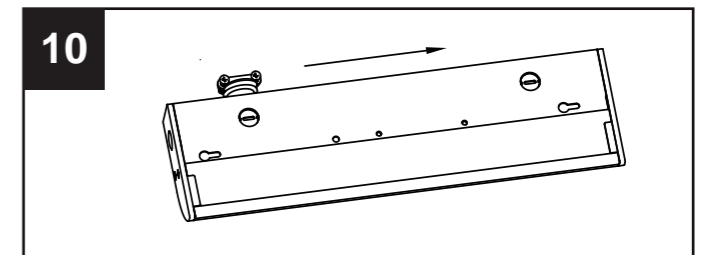

**⚠** Install fixture (A) onto mounting surface by inserting 2XST4X30 Screws (AA) into keyholes on fixture base. Slide forward the fixture until both ends are captured by the narrow ends of the keyhole slots.  
Instale la lámpara (A) en la superficie de montaje insertando tornillos 2XST4X30 (AA) en los orificios de la base de la lámpara. Deslice la lámpara hacia delante hasta que ambos extremos queden capturados en los extremos angostos de las ranuras con forma de cerradura.

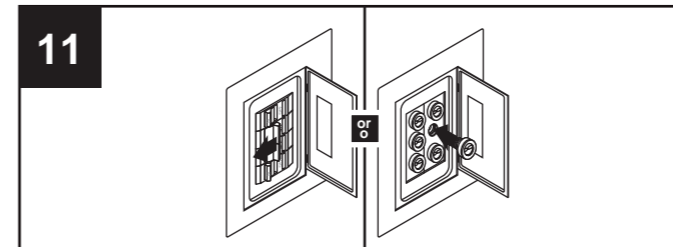

**⚠** Turn power back on and test fixture.  
Vuelva a conectar el suministro eléctrico y pruebe la lámpara.