

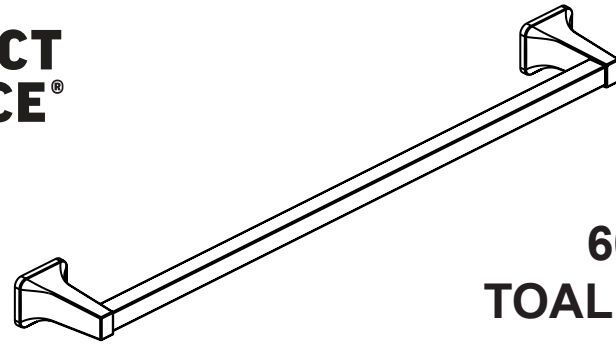

PROJECT SOURCE and PROJECT SOURCE & Design are trademarks or registered trademarks of LF, LLC. All rights reserved./ PROJECT SOURCE y PROJECT SOURCE & Design son marcas comerciales o marcas registradas de LF, LLC. Todos los derechos reservados.



24 IN/18 IN TOWEL BAR PORTE-SERVIETTES DE 60,96 CM OU DE 45,72 CM TOALLERO DE 60,96/45,72 CM

MODEL/MODÈLE/MODELO #FSI S24 CROM/ FSI S24 BN/ FSI S24 MBLK/ FSI S18 CROM/ FSI S18 BN/ FSI S18 MBLK

Thank you for purchasing this Project Source product. We've created these easy-to-follow instructions to ensure you spend your time enjoying the product instead of putting it together. But, if you need more information than what is provided here, please visit [Lowe's.com](https://www.lowes.com), search the item number and refer to the Guides & Documents tab on the product's page.

Nous vous remercions d'avoir acheté cet article Project Source. Nous avons rédigé des instructions faciles à suivre afin que vous puissiez assembler l'article sans tracas et en profiter le plus rapidement possible. Toutefois, si vous avez besoin d'informations supplémentaires, visitez le site [Lowe's.com](https://www.lowes.com), recherchez le numéro de l'article et consultez l'onglet « Guides & Documents » (guides et documents) sur la page de l'article.

Gracias por comprar este producto Project Source. Hemos creado estas instrucciones fáciles de seguir para garantizar que pase su tiempo disfrutando el producto en lugar de armándolo. No obstante, si necesita más información que la entregada aquí, visite [Lowe's.com](https://www.lowes.com), busque el número de artículo y consulte la pestaña Guides & Documents (Guías y documentos) en la página del producto.

AS23117

CAUTION/ATTENTION/PRECAUCIÓN

- This item is not designed for use as a grab bar. Do not mount in locations where product is likely to be used as a grab bar./Cet article n'est pas conçu pour être utilisé comme barre de soutien. Ne le posez pas à un endroit où il risque d'être utilisé comme barre de soutien./Este artículo no está diseñado para su uso como barra de agarre. No monte el producto en ubicaciones donde es probable que sea utilizado como barra de agarre.
- Use caution when drilling into walls to avoid drilling into electrical and plumbing lines hidden within wall./Soyez prudent lorsque vous percez un mur afin d'éviter de percer des fils électriques ou des tuyaux dissimulés./Sea cuidadoso al taladrar las paredes para evitar taladrar líneas de electricidad y plomería ocultas en ellas.

CARE AND MAINTENANCE/ENTRETIEN/CUIDADO Y MANTENIMIENTO

- Clean with a soft, damp cloth only. DO NOT USE scrub pads, detergents or cleansers as they may harm the protective finish of your bath accessories./ Nettoyez uniquement l'article à l'aide d'un linge doux et humide. N'utilisez PAS de tampon à récurer, de détergents ou de nettoyeurs, sans quoi vous risquez d'endommager le revêtement protecteur de vos accessoires de salle de bains./Limpie solo con un paño suave humedecido. NO USE almohadillas para frotar, detergentes ni limpiadores, ya que pueden dañar el acabado protector de sus accesorios para baño.

FEELING CONFIDENT? START YOUR NEXT PROJECT/CONFIANT? COMMENCEZ VOTRE NOUVEAU PROJET/¿SE SIENTE CONFIADO? INICIE SU PRÓXIMO PROYECTO

- Visit [lowes.com](https://www.lowes.com) for more information./Pour en savoir plus, visitez le site [lowes.com](https://www.lowes.com)./Para obtener más información, visite [lowes.com](https://www.lowes.com).

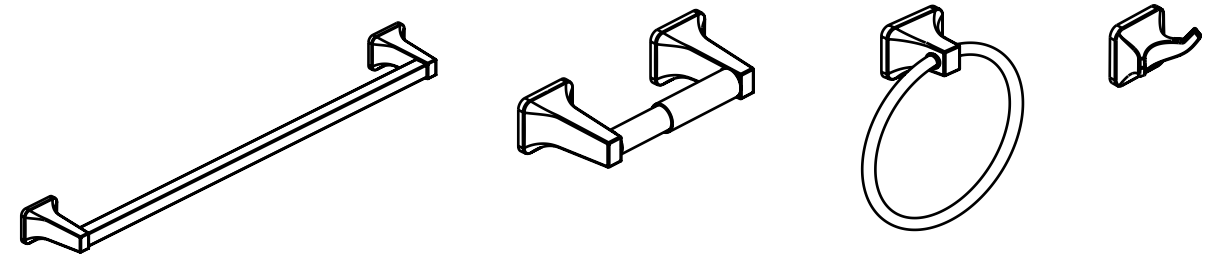

Printed in China
Imprimé en Chine
Impreso en China

PREPARATION/PRÉPARATION/PREPARACIÓN

Before beginning assembly of product, make sure all parts are present. Compare parts with package contents list and hardware contents list. If any part is missing or damaged, do not attempt to assemble the product./Avant de commencer l'assemblage de l'article, assurez-vous d'avoir toutes les pièces. Comparez le contenu de l'emballage avec la liste des pièces et celle de la quincaillerie incluse. S'il y a des pièces manquantes ou endommagées, ne tentez pas d'assembler l'article./Antes de comenzar a ensamblar el producto, asegúrese de tener todas las piezas. Compare las piezas con la lista del contenido del paquete y la lista de aditamentos. No intente ensamblar el producto si falta alguna pieza o si estas están dañadas.

Estimated Assembly Time: 8 minutes
Temps d'assemblage approximatif : 8 minutes.
Tiempo estimado de ensamblaje: 8 minutos

TOOLS REQUIRED (NOT INCLUDED)/OUTILS NÉCESSAIRES (NON INCLUS)/HERRAMIENTAS NECESARIAS (NO SE INCLUYEN):

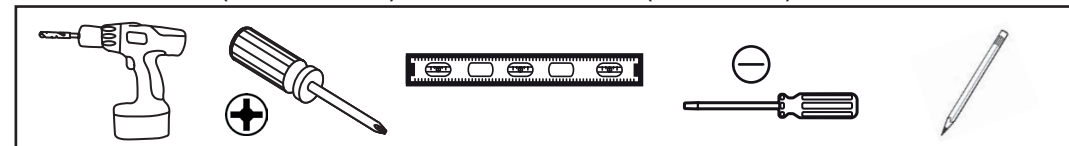

PACKAGE CONTENTS/CONTENU DE L'EMBALLAGE/CONTENIDO DEL PAQUETE

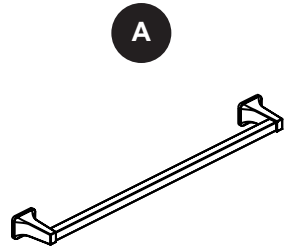

x 1

HARDWARE CONTENTS/QUINCAILLERIE INCLUSE/ADITAMENTOS

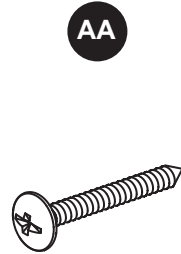

x 4

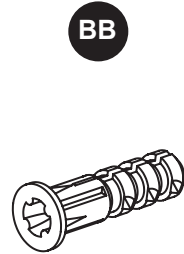

x 4

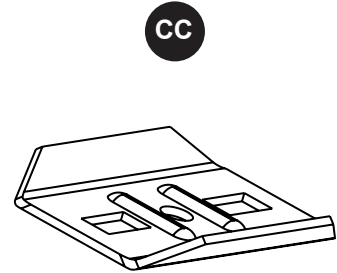

x 4



x 2

INSTALLATION OVERVIEW/VUE D'ENSEMBLE DE L'INSTALLATION/DESCRIPCIÓN GENERAL DE LA INSTALACIÓN

1 Position towel bar on wall where desired and lightly mark outline of the posts on towel bar with pencil. Placez le porte-serviettes à l'endroit désiré sur le mur et faites une marque discrète autour des bases du porte-serviettes à l'aide d'un crayon. Coloque el toallero en la ubicación deseada en la pared y marque suavemente el contorno de los postes del toallero con un lápiz.

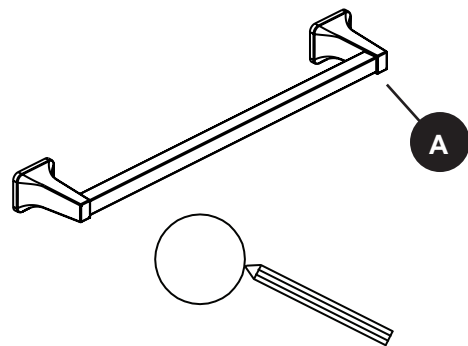

2 Center mounting bracket vertically in the outline of posts on towel bar. Mark location of holes. Centrez le support de fixation verticalement dans les marques faites autour des bases du porte-serviettes. Marquez l'emplacement des trous. Centre la abrazadera de montaje verticalmente en el contorno de los postes del toallero. Marque las ubicaciones de los orificios.

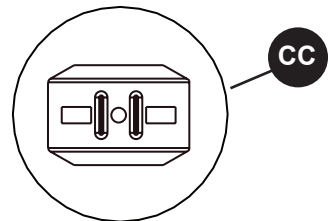

INSTALLATION OVERVIEW/VUE D'ENSEMBLE DE L'INSTALLATION/DESCRIPCIÓN GENERAL DE LA INSTALACIÓN

3a If mounting into stud, fasten mounting bracket into wall with mounting screws. Si vous installez l'article sur un montant, fixez le support de fixation au mur à l'aide des vis de montage. Si lo instalará en una viga, fije la abrazadera de montaje a la pared con los tornillos de montaje.

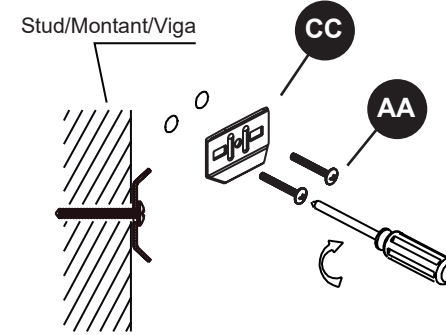

3b If mounting into drywall, drill the holes on the wall with 1/4 in. bit (not included), position plastic anchors and drive into wall using a Phillips screwdriver (not included). Fasten mounting bracket to wall with mounting screws. Si vous installez l'article sur une cloison sèche, percez des trous dans le mur à l'aide d'un foret de 1/4 po (non inclus), insérez des chevilles d'ancrage en plastique et vissez le support au mur à l'aide d'un tournevis cruciforme (non inclus). Fixez le support de fixation au mur à l'aide des vis de montage. Si realizará la instalación en un panel de yeso, taladre orificios en la pared con una broca de 1/4 pulg. (no se incluye), coloque las anclas de expansión plásticas en la pared con un destornillador Phillips (no se incluye). Fije la abrazadera de montaje a la pared con los tornillos de montaje.

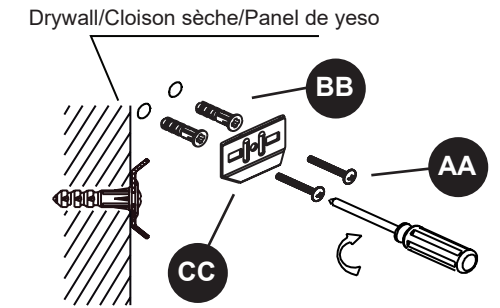

4 Place towel bar over mounting bracket and tighten preassembled set screw on posts of towel bar with small flathead screwdriver (not included). Placez le porte-serviettes sur le support de fixation et serrez la vis de calage préassemblée des bases du porte-serviettes à l'aide d'un petit tournevis à tête plate (non inclus). Coloque el toallero sobre la abrazadera de montaje y apriete el tornillo de ajuste previamente ensamblado en los postes del toallero con un destornillador de cabeza plana pequeño (no se incluye).

