

allen + roth®

ALLEN+ROTH and logo design are trademarks or registered trademarks of LF, LLC. All rights reserved.

ALLEN+ROTH y el diseño del logotipo son marcas comerciales o marcas comerciales registradas de LF, LLC. Todos los derechos reservados.

ALLEN+ROTH et le logo sont des marques de commerce ou des marques de commerce déposées de LF, LLC. Tous droits réservés.

ITEM/ARTICLE/ARTÍCULO # 5276626/ 5276624/ 5276627/ 5276625/ 5276639/ 5276637/ 5276643/ 5276640/ 5276638/ 5276644/ 5276645/ 5276647/ 5276649/ 5276646/ 5276648/ 5276650

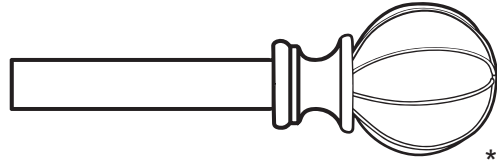

DRAPERY ROD SET ENSEMBLE DE TRINGLES À RIDEAUX JUEGO DE VARILLAS PARA CORTINA

MODEL/MODÈLE/MODELO #FSI 1201A BGLD/ FSI 1201A MBLK/ FSI 1201B BGLD/ FSI 1201B MBLK/ FSI 1331A BNIC/ FSI 1331A MBLK/ FSI 1331A DORB/ FSI 1331B BNIC/ FSI 1331B MBLK/ FSI 1331B DORB/ FSI 6802A BGLD/ FSI 6802A BNIC/ FSI 6802A MBLK/ FSI 6802B BGLD/ FSI 6802B BNIC/ FSI 6802B MBLK

Thank you for purchasing this allen + roth product. We've created these easy-to-follow instructions to ensure you spend your time enjoying the product instead of putting it together. But, if you need more information than what is provided here, please visit Lowes.com, search the item number and refer to the Guides & Documents tab on the product's page. If the item is no longer for sale, or if you have any questions or problems, please call our customer service department at 866-439-9800, 8 a.m. - 8 p.m., EST, Monday - Sunday. You could also contact us at partsplus@lowes.com.

Nous vous remercions d'avoir acheté cet article allen + roth. Nous avons rédigé des instructions faciles à suivre afin que vous puissiez assembler l'article sans tracas et en profiter le plus rapidement possible. Toutefois, si vous avez besoin d'informations supplémentaires, visitez le site Lowes.com, recherchez le numéro de l'article et consultez l'onglet « Guides & Documents » (guides et documents) sur la page de l'article.

Si l'article n'est plus en vente, ou si vous avez des questions ou des problèmes, veuillez communiquer avec notre service à la clientèle au 866 439-9800, entre 8 h et 20 h (HNE), du lundi au dimanche. Vous pouvez également communiquer avec nous à l'adresse partsplus@lowes.com.

Gracias por comprar este producto allen + roth. Hemos creado estas instrucciones fáciles de seguir para garantizar que pase su tiempo disfrutando el producto en lugar de armándolo. No obstante, si necesita más información que la entregada aquí, visite Lowes.com, busque el número de artículo y consulte la pestaña Guides & Documents (Guías y documentos) en la página del producto.

Si el artículo ya no está a la venta o si tiene alguna pregunta o problema, llame a nuestro Departamento de Servicio al Cliente al 866-439-9800 de lunes a domingo de 8 a.m. a 8 p.m. hora estándar del Este. También puede ponerse en contacto con nosotros en partsplus@lowes.com.

*Image is for example only. Appearance of actual product may vary./L'illustration est à titre informatif uniquement. L'apparence de l'article peut varier./ La imagen es por ejemplo solamente. La apariencia del producto real puede variar.

AS23160

TROUBLESHOOTING/DÉPANNAGE/SOLUCIÓN DE PROBLEMAS

PROBLEM PROBLÈME PROBLEMA	POSSIBLE CAUSE CAUSE POSSIBLE CAUSA POSIBLE	CORRECTIVE ACTION MESURE CORRECTIVE ACCIÓN CORRECTIVA
Drapery rod not level. La tringle à rideaux n'est pas de niveau. La varilla para cortina no está nivelada.	Drapery hooks not installed correctly. Les crochets du rideau ne sont pas installés correctement. Los ganchos de la cortina no están instalados correctamente.	Make sure to use level (not included) during installation. Assurez-vous d'utiliser un niveau (non inclus) pendant l'installation. Asegúrese de utilizar el nivel (no incluido) durante la instalación.
Drapery rod hook is loose. Le crochet de tringle à rideaux est desserré. El gancho de la varilla para cortina está suelto.	Drapery hooks not anchored correctly. Les crochets du rideau ne sont pas fixés correctement. Los ganchos de la cortina no están anclados correctamente.	Attach drapery hooks to wall studs if possible. Use anchors and screws supplied if you can't attach to stud. Utilisez les vis et les chevilles d'ancrage fournies s'il n'est pas possible de les fixer aux montants. Si es posible, coloque los ganchos de la cortina en los montantes de la pared. Utilice anclajes y tornillos suministrados si no puede fijar al perno.

PREPARATION/PRÉPARATION/PREPARACIÓN

Before beginning assembly of product, make sure all parts are present. Compare parts with package contents list and hardware contents list. If any part is missing or damaged, do not attempt to assemble the product. Avant de commencer l'assemblage de l'article, assurez-vous d'avoir toutes les pièces. Comparez le contenu de l'emballage avec la liste des pièces et celle de la quincaillerie incluse. S'il y a des pièces manquantes ou endommagées, ne tentez pas d'assembler l'article. Antes de comenzar a ensamblar el producto, asegúrese de tener todas las piezas. Compare las piezas con la lista del contenido del paquete y la lista de aditamentos. No intente ensamblar el producto si falta alguna pieza o si estas están dañadas.

Estimated Assembly Time: 30 minutes
Temps d'assemblage approximatif : 30 minutes
Tiempo estimado de ensamblaje: 30 minutos

TOOLS REQUIRED (NOT INCLUDED)/OUTILS NÉCESSAIRES (NON INCLUS)/HERRAMIENTAS NECESARIAS (NO INCLUIDO):

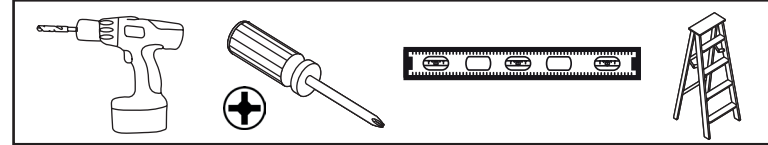

FEELING CONFIDENT? START YOUR NEXT PROJECT/CONFIANT? COMMENCEZ VOTRE NOUVEAU PROJET/¿SE SIENTE CONFIADO? INICIE SU PRÓXIMO PROYECTO

• Visit lowes.com for more information./Pour en savoir plus, visitez le site Lowes.com./Para obtener más información, visite Lowes.com.

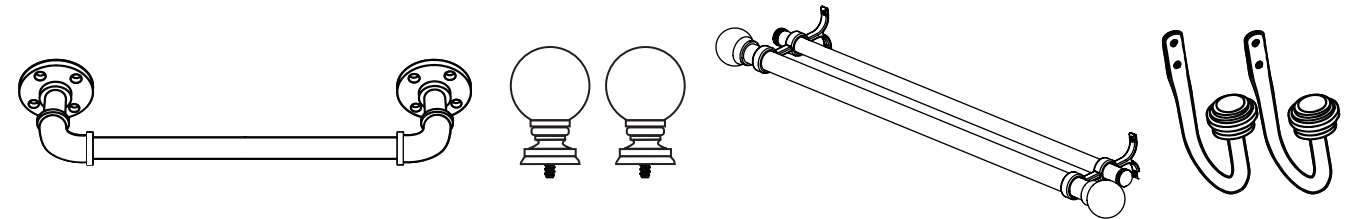

Printed in China
Imprimé en Chine
Impreso en China

CARE AND MAINTENANCE/ENTRETIEN/CUIDADO Y MANTENIMIENTO

- Clean with a soft cloth./Nettoyez l'article à l'aide d'un linge doux./Limpie con un paño suave.
- Do not use abrasive cleaning agents, solvents or polishes as they may damage the finish./N'utilisez pas de produit nettoyant abrasif, de solvants ou produits à polir, car ils pourraient endommager le fini./No utilice limpiadores abrasivos, solventes o pulidores, ya que podrían dañar el acabado.

PACKAGE CONTENTS/CONTENU DE L'EMBALLAGE/CONTENIDO DEL PAQUETE

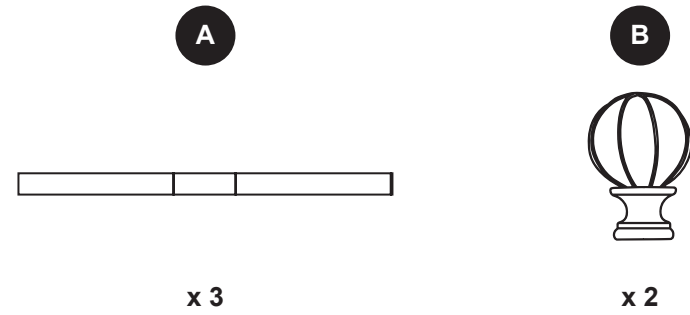

HARDWARE CONTENTS/QUINCAILLERIE INCLUSE/ADITAMENTOS

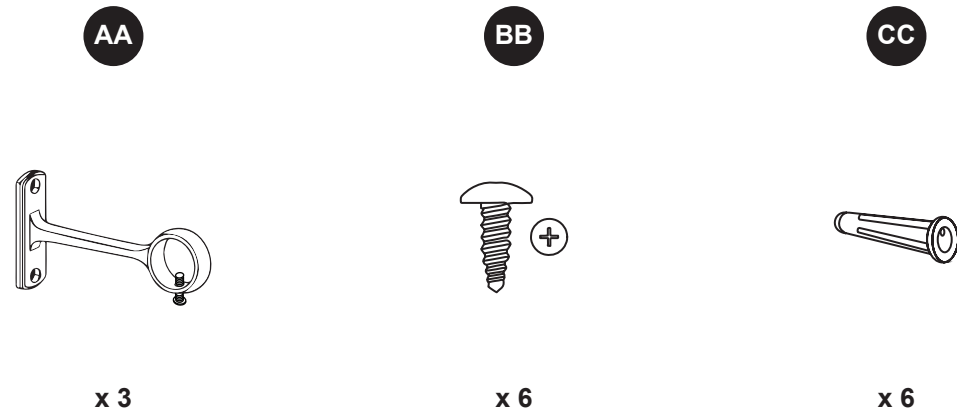

INSTALLATION OVERVIEW/VUE D'ENSEMBLE DE L'INSTALLATION/DESCRIPCIÓN GENERAL DE LA INSTALACIÓN

1 Using bracket as a guide, adjust to desired height and mark location on wall for mounting screws./En vous guidant à l'aide du support, réglez la hauteur et marquez le mur aux endroits où les vis de montage doivent être posées./Use la abrazadera como guía para ajustar a la altura deseada y marque la ubicación de los tornillos de montaje en la pared.

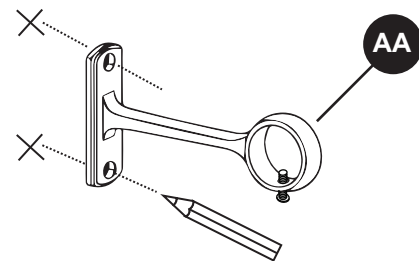

2 Remove bracket from wall. Drill pilot hole using 3/16 in. bit (not included) and insert wall anchors./Retirez le support du mur. Percez des avant-trous à l'aide d'un foret de 3/16 po (non inclus) et insérez les chevilles d'ancrage./Retire la abrazadera de la pared. Taladre un orificio guía con una broca de 3/16 pulg. (no se incluye) y coloque las anclas de expansión de pared.

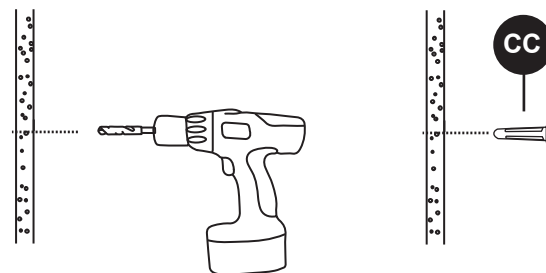

NOTE/REMARQUE/NOTA
 Anchors are not needed for all installation types./Les chevilles d'ancrage ne sont pas nécessaires pour tous les types d'installation./No se necesitan anclas de expansión para todos los tipos de instalación.

INSTALLATION OVERVIEW/VUE D'ENSEMBLE DE L'INSTALLATION/DESCRIPCIÓN GENERAL DE LA INSTALACIÓN

3 Attach bracket to wall using screws provided./Fixez un support au mur à l'aide des vis fournies./Coloque la abrazadera en la pared usando los tornillos incluidos.

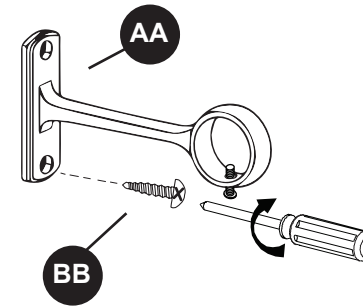

NOTE/REMARQUE/NOTA
 Repeat steps 1 to 3 for additional brackets. Use level (not included) if necessary./Répétez les étapes 1 à 3 pour les supports supplémentaires. Utilisez un niveau (non inclus) au besoin./Repita los pasos del 1 al 3 para las abrazaderas adicionales. Utilice un nivel (no se incluye) de ser necesario.

4 Extend telescopic rod slightly. Remove finial from smaller diameter rod section./Allongez légèrement la tringle télescopique. Retirez l'embout de la section de plus petit diamètre./Extienda ligeramente la varilla telescópica. Retire el remate de la sección de diámetro pequeño de la varilla.

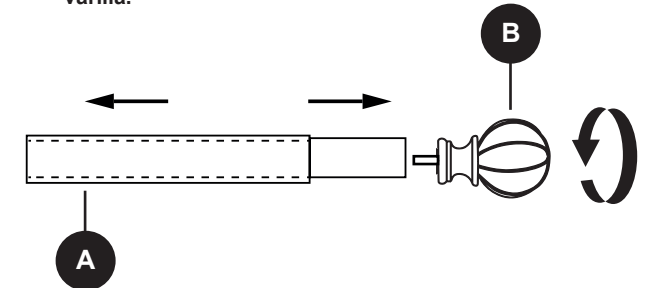

5 Slide additional rod over smaller diameter rod./Insérez la section supplémentaire dans la section de plus petit diamètre de la tringle./Deslice la varilla adicional sobre la varilla de menor diámetro.

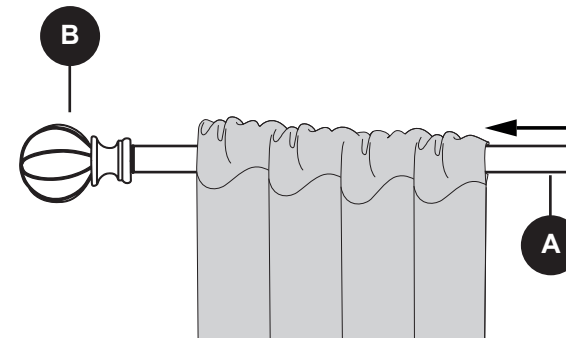

NOTE/REMARQUE/NOTA
 At this point you should have a complete telescopic rod with 2 large diameter rods connected with 1 smaller diameter rod section in the middle./À cette étape, la tringle télescopique devrait être complètement assemblée, la section de plus petit diamètre se trouvant au milieu des 2 sections de plus grand diamètre./En este punto, debería tener una varilla telescópica completa con dos varillas de gran diámetro conectados con una sección de varilla de menor diámetro en el medio.

NOTE/REMARQUE/NOTA
 Add drapery (sold separately), extend rod to desired length and hang ready rod in brackets./Posez des rideaux (vendus séparément), allongez la tringle selon la longueur désirée et accrochez-la aux supports./Coloque las cortinas (se venden por separado), extienda la varilla a la longitud deseada y cuelgue la varilla lista en las abrazaderas.

6 Reattach finial and tighten set screws on brackets to lock rod in place./Remettez l'embout en place et serrez les vis de calage des supports de façon à fixer la tringle en place./Vuelva a colocar el remate y apriete todos los tornillos de ajuste en las abrazaderas para fijar la varilla en su lugar.

