

CARE AND MAINTENANCE

- When not in use, store this product in its original packaging.
- Use a soft, clean cloth that will not scratch the surface when cleaning.
- Do not wash or bleach, do not use any cleaners that may damage the paint.
- Colors and details may vary from the images shown on the packaging.
- Store in a cool dry place to avoid deformation over time.

TROUBLESHOOTING

PROBLEM	POSSIBLE CAUSE	CORRECTIVE ACTION
Assembly Issues	Debris or damage to threaded parts	Make certain the components are clear of any debris. Inspect for damaged parts, call customer service
Product is wobbling	The product may be placed on a surface that is rough, uneven, or not level.	Make sure the product is on a hard, flat surface, and all five stakes are in place.
Product is not functioning.	Adapter is not plugged in to the wall and/or function control box.	Plug the adapter into the wall and function control box when assembly is complete.
Product is not functioning in the way anticipated.	The function control box switch may not be on the desired setting.	Toggle switch to the desired setting.
Part of the product is functioning, but not all of it.	The cable for the non-functioning part of the product may not be connected.	Ensure all cables are connected before operating the product.

WARRANTY

Please remove all parts from the box to check them against this list before attempting to assemble. If any part is missing or unsatisfactory, call our customer service department at **888-251-1006**, 8 a.m. - 8 p.m., EST, Monday - Sunday. You may also contact us at ascs@lowes.com.



ITEM #5745254
MODEL #KL-99001

3.5-FEET LIGHTED KRAKEN WITH TENTACLES

Español p. 11

HAUNTED LIVING and logo design are trademarks or registered trademarks of LF, LLC. All rights reserved.

ATTACH YOUR RECEIPT HERE

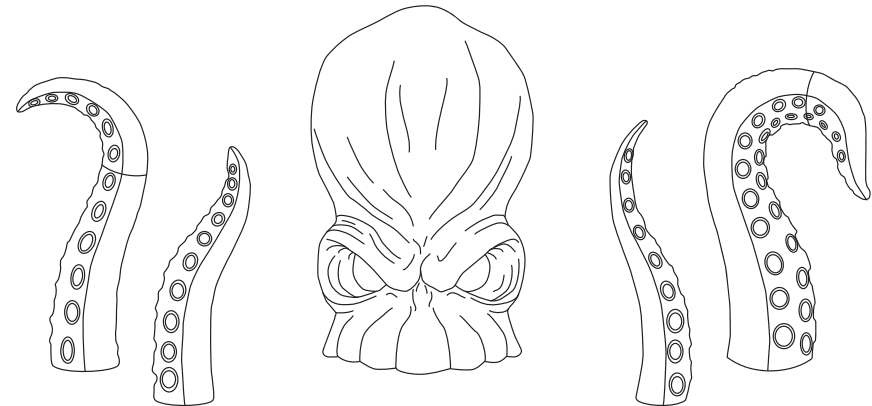

Serial Number _____

Purchase Date _____

Thank you for purchasing this HAUNTED LIVING product.
Questions, problems or missing parts?
Before returning, contact us on:
888-251-1006, 8 a.m. - 8 p.m., EST, Monday - Sunday or ascs@lowes.com.

TABLE OF CONTENTS

Before Assembly.....	2
Care Instructions.....	2
Safety Information.....	2
Preparation.....	2
Package Contents.....	3
Assembly or Installation Instructions.....	4
Warnings.....	10
Care and Maintenance	11
Troubleshooting.....	11
Warranty.....	11

BEFORE ASSEMBLY

- Remove all parts and hardware from the box. Place all items on a carpeted or scratch-free work surface to avoid damaging parts during assembly.
- The shipping box can provide an ideal work surface if none is available.
- Use the components and hardware lists below to inventory and separate each of the components included.
- To avoid accidentally discarding small components or hardware, do not dispose of any packaging until the assembly is complete.
- DO NOT USE power tools. Power tools can damage the fasteners and components.

CARE INSTRUCTIONS

- Use a soft, clean cloth that will not scratch the surface when cleaning.
- Do not wash or bleach, do not use any cleaners that may damage the paint.
- Colors and details may vary from the images shown on the packaging.
- Store in a cool dry place to avoid deformation over time.

SAFETY INFORMATION

Please read and understand this entire manual before attempting to assemble, operate or install the product.

PREPARATION

Before beginning assembly of product, make sure all parts are present. Compare parts with package contents list. If any part is missing or damaged, do not assemble the product - contact customer service first.

Estimated Assembly Time: 20 minutes

Tools Required for Assembly (not included): Phillips Screwdriver

PACKAGE CONTENTS

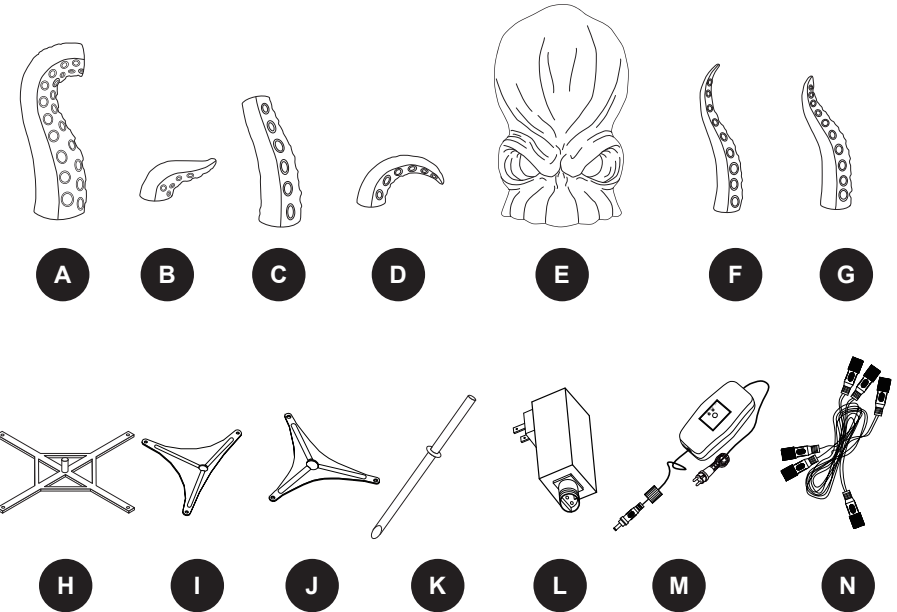

PART	DESCRIPTION	QUANTITY
A	Tentacle Base	1
B	Tentacle End	1
C	Tentacle Base	1
D	Tentacle End	1
E	Kraken Head	1
F	Tentacle	1
G	Tentacle	1

PART	DESCRIPTION	QUANTITY
H	Head Base Plate	1
I	Tentacle Base Plate	1
J	Tentacle Base Plate	1
K	Mounting Stake	5
L	Power Adapter	1
M	Controller	1
N	Wiring Harness	1

HARDWARE CONTENTS (shown actual size)

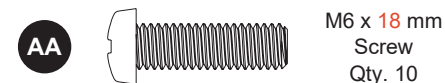

ASSEMBLY INSTRUCTIONS

1. Begin with the largest Tentacle Base [A] and the matching Tentacle End [B].

Connect the male plug from the Tentacle End [B] to the female plug in Tentacle Base [A].
Screw the threaded collar of the male side to the female end to secure the connector.

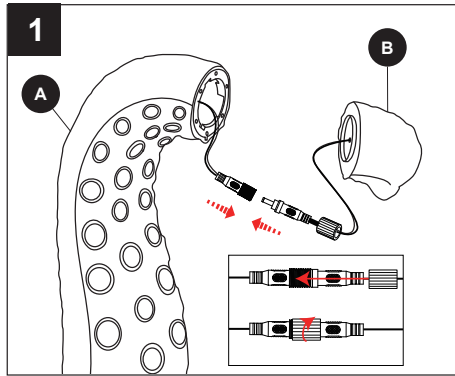

2. Insert the Tentacle End [B] into Tentacle Base [A] at the assembly collar. Align the geometry of the assembly features so that the Tentacle End [B] can be fully inserted.

Do not pinch the wire between the two parts.
Allow extra wire to fall into Tentacle Base [A] during assembly.

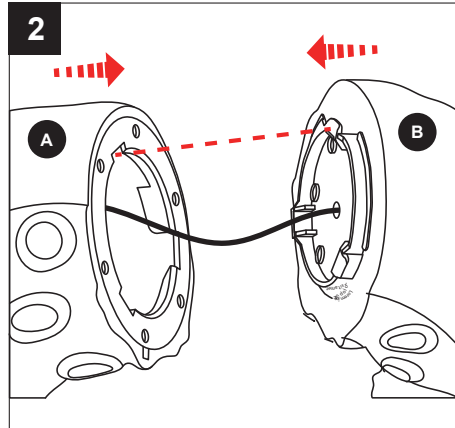

3. Once inserted, rotate Tentacle End [B] clockwise to lock it into place. Once locked, the outer form should align so that the sculpted details match between the two parts, like the image shown in the bottom right corner of the diagram.

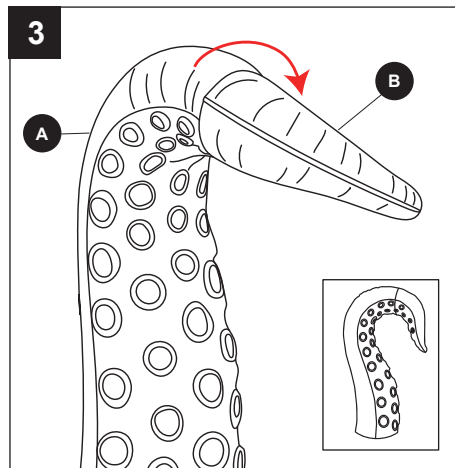

4

ASSEMBLY INSTRUCTIONS

4. Repeat step one with Tentacle Base [C] and the matching Tentacle End [D].

Connect the male plug from the Tentacle End [D] to the female plug in Tentacle Base [C].
Screw the threaded collar of the male side to the female end to secure the connector.

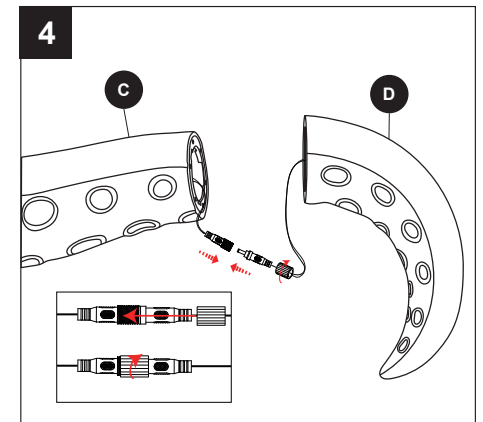

5. Repeat Step 2 for Tentacle Base [C] and Tentacle End [D]. Insert the Tentacle End [D] into Tentacle Base [C] at the assembly collar. Align the geometry of the assembly features so that the Tentacle End [D] can be fully inserted..

Do not pinch the wire between the two parts.
Allow extra wire to fall into Tentacle Base [C] during assembly.

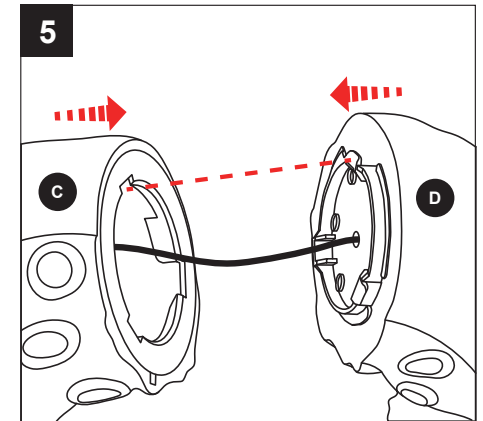

6. Repeat Step 3 with Tentacle Base [C] and Tentacle End [D]. Rotate Tentacle End [D] clockwise until secure to lock it into place. Once locked, the outer form should align so that the sculpted details match between the two parts, as shown in the image in the bottom right corner of the diagram.

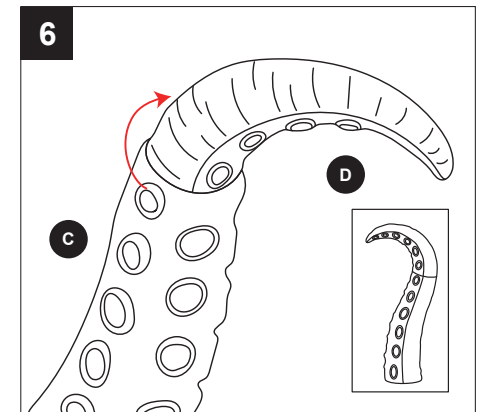

5

ASSEMBLY INSTRUCTIONS

7. Assemble **Head Base Plate [H]** into the Kraken Head **[E]** using the included screws **[AA]**. Flip the head upside down, placing it on a soft surface that will not scratch the paint. Align the holes on the base of the Kraken Head **[E]** with the threaded holes of the frame, as shown in the diagram. Use a Phillips head screwdriver to assemble the four screws into place, securing **Head Base Plate [H] to Kraken Head [E]**.

Hardware Used

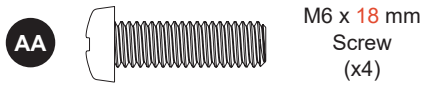

Tools Required

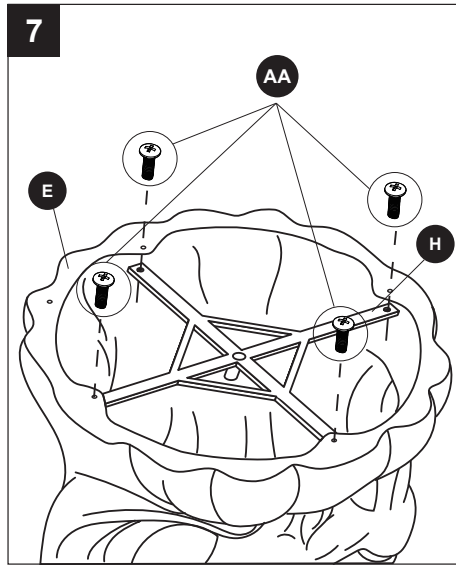
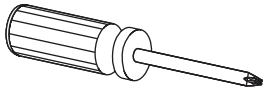

8. Place **Tentacle Base Plate [I]** into the Tentacle Base **[A]**, aligning the screw holes as shown in the diagram. Use a Phillips head screwdriver to assemble the three screws into place, securing **Tentacle Base Plate [I] to Tentacle Base [A]**.

Hardware Used

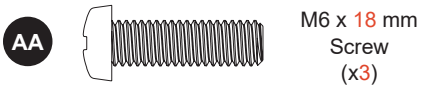

Tools Required

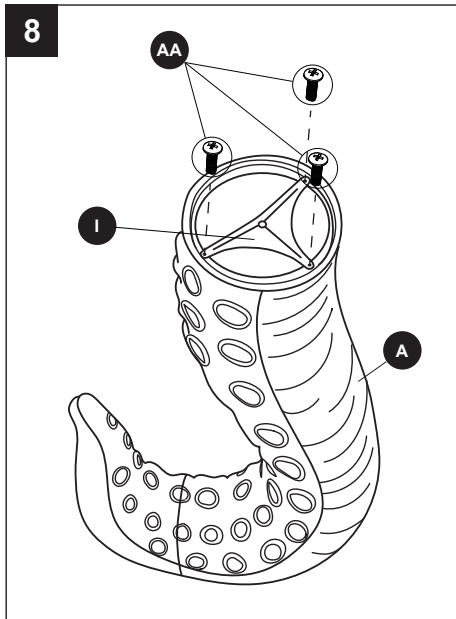
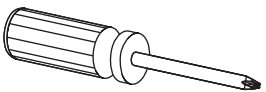

ASSEMBLY INSTRUCTIONS

9. Place **Tentacle Base Plate [J]** into **Tentacle Base [C]**, aligning the screw holes. Use a Phillips head screwdriver to assemble the three screws into place, to secure the bracket.

Hardware Used

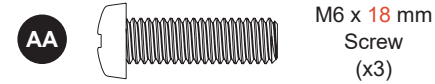

Tools Required

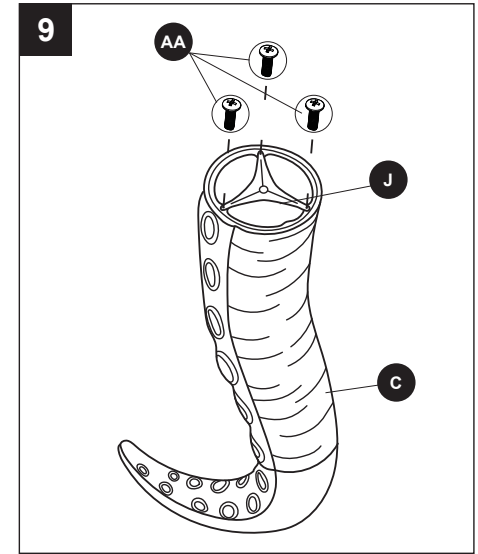
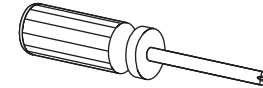

10. Attach the female ends of the wiring harness **[N]** to the male wires at the bottom of each Kraken part as shown in the diagram below. Fasten the threaded collar to secure each connection.

Connect the two-pronged connector from the control module to power adapter.

You may power the product at this stage to make sure each of the components light up.

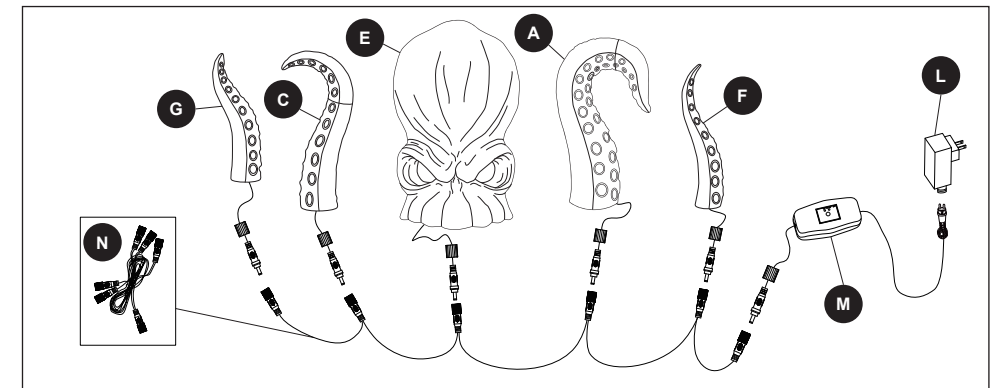
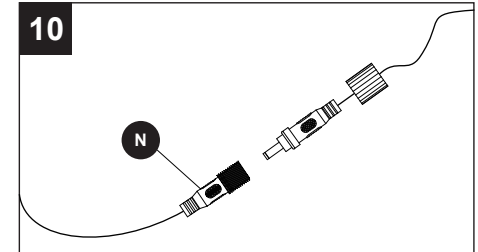

ASSEMBLY INSTRUCTIONS

11. Ground Staking (OPTIONAL). Recommended if displaying outdoors in the yard.

Space **Mounting Stake [K]** 24" - 36" apart. Use a hammer or mallet to drive **Mounting Stake [K]** into the ground where Kraken parts will be placed.

Tools Required

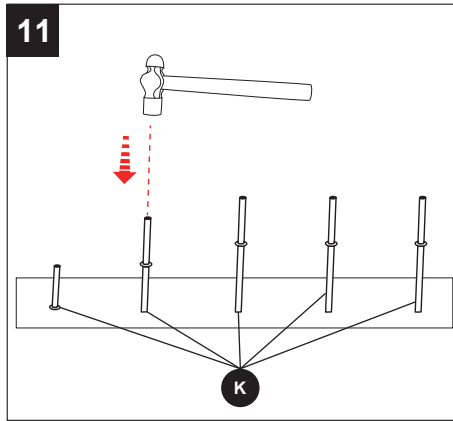

12. Place the center holes on the bases of each of the Kraken parts onto the corresponding stakes.

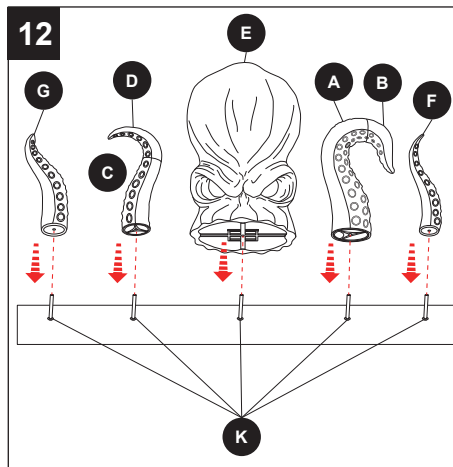

OPERATING INSTRUCTIONS

1. Plug the Power Adapter [L] into a standard power outlet. Use the Controller [M] to turn Kraken on and off.
2. Press the power button to toggle through the three modes.
 1. On
 2. Timer (on 6 hours, off 18 hours)
 3. Off
3. If using the timer function, you must set the product to timer mode at the time you wish to have the product turn on.
4. If the product is unplugged, the timer will be reset and will need to be set again at the desired hour.

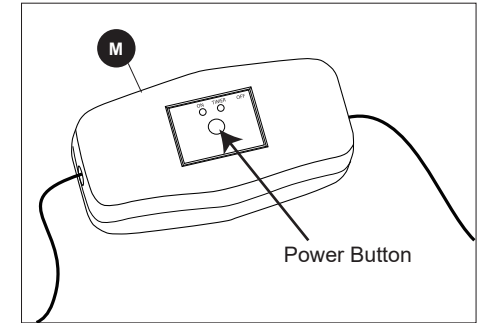

⚠ WARNING

This item is not a toy and should be used for decoration only. This item contains small parts that can be a choking hazard. Keep all plastic parts and hardware away from children. For indoor and outdoor use.

Usage near children should be supervised by adults.
Keep away from open flame.
Do not climb, push, pull, or tilt the product.
Do not modify the product.
Assemble and display the product on flat, level surfaces.

This device complies with Part 15 of the FCC Rules. Operation is subject to the following two conditions: (1) This device may not cause harmful interference, and (2) this device must accept any interference received, including interference that may cause undesired operation.

CAUTION

Changes or modifications not expressly approved by the party responsible for compliance could void the user's authority to operate the equipment.

NOTE

This equipment has been tested and found to comply with the limits for a Class B digital device, pursuant to Part 15 of the FCC Rules. These limits are designed to provide reasonable protection against harmful interference in a residential installation. This equipment generates, uses, and can radiate radio frequency energy and, if not installed and used in accordance with the instructions, may cause harmful interference to radio communications. However, there is no guarantee that interference will not occur in a particular installation. If this equipment does cause harmful interference to radio or television reception, which can be determined by turning the equipment off and on, the user is encouraged to try to correct the interference by one or more of the following measures: Reorient or relocate the receiving antenna, Increase the separation between the equipment and the receiver, Connect the equipment into an outlet on a circuit different from that to which the receiver is connected. Consult the dealer or experienced radio/TV technician for help.

CUIDADO Y MANTENIMIENTO

- Cuando no esté en uso, guarde este producto en su empaque original.
- Utilice un paño suave y limpio que no raye la superficie al limpiar.
- No lave ni use lejía; no utilice ningún limpiador que pueda dañar la pintura.
- Los colores y detalles pueden variar de las imágenes que se muestran en el empaque.
- Almacene en un lugar fresco y seco para evitar deformaciones con el tiempo.

SOLUCIÓN DE PROBLEMAS

PROBLEMA	CAUSA POSIBLE	ACCIÓN CORRECTIVA
Problemas de ensamblaje	Restos o daños a las piezas roscadas	Asegúrese de que los componentes estén libres de residuos. Inspeccione si hay piezas dañadas; llame a Servicio al Cliente
El producto se tambalea	Es posible que el producto esté instalado sobre una superficie rugosa, desnivelada o que no es plana.	Asegúrese de que el producto esté sobre una superficie dura y plana y que las cinco estacas estén en su lugar.
El producto no funciona.	El adaptador no está conectado a la pared o a la caja de control de funciones.	Enchufe el adaptador a la pared y a la caja de control de funciones cuando haya terminado el ensamblaje.
El producto no funciona de la manera prevista.	Es posible que el interruptor de la caja de control de funciones no esté en la configuración deseada.	Coloque el interruptor de palanca en la posición deseada.
Parte del producto funciona, pero no funciona en su totalidad.	Es posible que el cable de la pieza del producto que no funciona no esté conectado.	Asegúrese de que todos los cables están conectados antes de utilizar el producto.

GARANTÍA

Retire todas las piezas de la caja para compararlas con esta lista antes de intentar ensamblar el producto. Si falta alguna pieza o no es satisfactoria, llame a nuestro Departamento de Servicio al Cliente al **888-251-1006**, de lunes a domingo, de 8 a.m. a 8 p.m., hora estándar del Este. También puede ponerse en contacto con nosotros a través de ascsl@lowes.com.

HAUNTED

LIVING®

ARTÍCULO #5745254
MODELO #KL-99001

KRAKEN CON TENTÁCULOS ILUMINADO DE 1.06 M

HAUNTED LIVING y el diseño del logotipo son marcas comerciales o marcas registradas de LF, LLC. Todos los derechos reservados.

ADJUNTE SU RECIBO AQUÍ

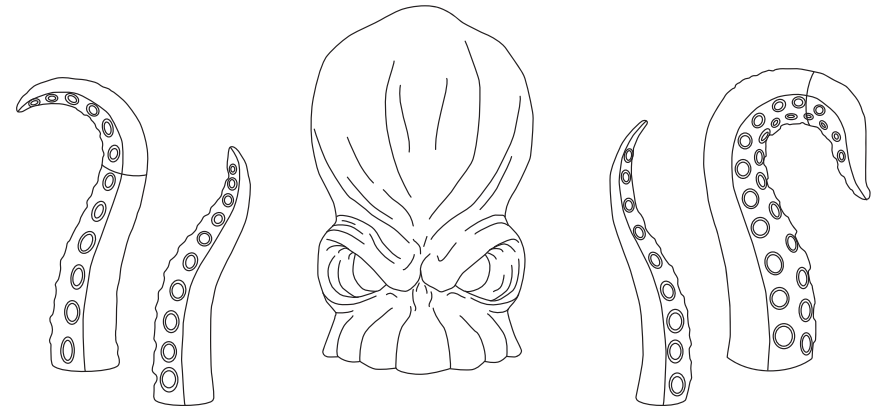

Número de serie _____

Fecha de compra _____

Gracias por comprar este producto HAUNTED LIVING.
¿Tiene preguntas, problemas o piezas faltantes?
Antes de regresar, comuníquese con nosotros al:
888-251-1006, de lunes a domingos, de 8 a.m. a 8 p.m., hora estándar del Este,
o escriba a ascsl@lowes.com.

ÍNDICE

Antes de ensamblar.....	12
Instrucciones de cuidado.....	12
Información de seguridad.....	12
Preparación.....	12
Contenido del paquete.....	13
Instrucciones de ensamblaje o instalación.....	14
Advertencias.....	20
Cuidado y mantenimiento	21
Solución de problemas.....	21
Garantía.....	21

ANTES DE ENSAMBLAR

- Retire todas las piezas y aditamentos de la caja. Coloque todos los artículos sobre una superficie de trabajo alfombrada o libre de rayones para evitar dañar las piezas durante el ensamblaje.
- La caja de envío puede proporcionar una superficie de trabajo ideal si no hay ninguna disponible.
- Utilice las listas de componentes y aditamentos a continuación para inventariar y separar cada uno de los componentes incluidos.
- Para evitar desechar accidentalmente componentes o aditamentos pequeños, no deseche ningún embalaje hasta que se complete el ensamblaje.
- NO USE herramientas eléctricas. Las herramientas eléctricas pueden dañar los sujetadores y componentes.

INSTRUCCIONES DE CUIDADO

- Utilice un paño suave y limpio que no raye la superficie al limpiar.
- No lave ni use lejía; no utilice ningún limpiador que pueda dañar la pintura.
- Los colores y detalles pueden variar de las imágenes que se muestran en el empaque.
- Almacene en un lugar fresco y seco para evitar deformaciones con el tiempo.

⚠ INFORMACIÓN DE SEGURIDAD

Lea y comprenda completamente este manual antes de intentar ensamblar, usar o instalar el producto.

PREPARACIÓN

Antes de comenzar a ensamblar el producto, asegúrese de tener todas las piezas. Compare las piezas con la lista del contenido del paquete. Si alguna pieza falta o está dañada, no ensamble el producto; comuníquese primero con Servicio al Cliente.

Tiempo estimado de ensamblaje: 20 minutos

Herramientas necesarias para el ensamblaje (no incluidas): destornillador Phillips

CONTENIDO DEL PAQUETE

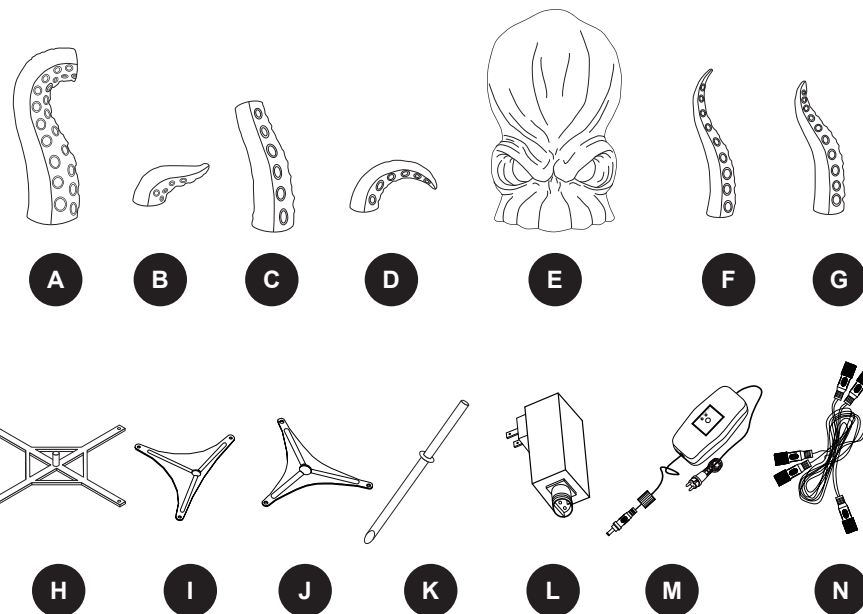

PIEZA	DESCRIPCIÓN	CANTIDAD
A	Base del tentáculo	1
B	Extremo del tentáculo	1
C	Base del tentáculo	1
D	Extremo del tentáculo	1
E	Cabeza del kraken	1
F	Tentáculo	1
G	Tentáculo	1

PIEZA	DESCRIPCIÓN	CANTIDAD
H	Placa base de la cabeza	1
I	Placa base del tentáculo	1
J	Placa base del tentáculo	1
K	Estaca para montaje	5
L	Adaptador de corriente	1
M	Controlador	1
N	Árnés de cables	1

ADITAMENTOS (se muestran en tamaño real)

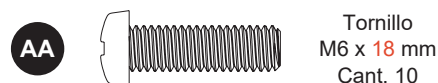

INSTRUCCIONES DE ENSAMBLAJE

1. Comience con la base del tentáculo más grande [A] y el extremo del tentáculo correspondiente [B].

Conecte el enchufe macho del extremo del tentáculo [B] al enchufe hembra en la base del tentáculo [A]. Atornille el collar roscado del lado macho al extremo hembra para asegurar el conector.

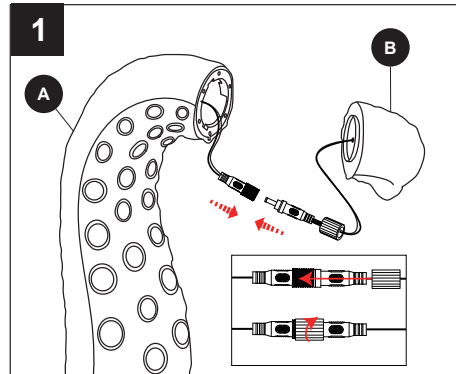

2. Inserte el extremo del tentáculo [B] en la base del tentáculo [A] en el collar de ensamblaje. Alinee la geometría de las funciones del ensamblaje para que el extremo del tentáculo [B] pueda insertarse por completo.

No pellizque el cable entre las dos partes. Deje que caiga cable adicional dentro de la base del tentáculo [A] durante el ensamblaje.

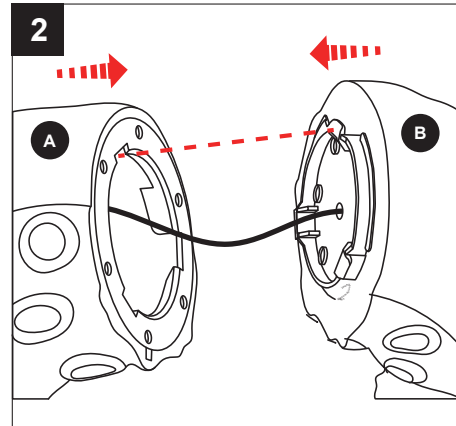

3. Una vez insertado el extremo del tentáculo [B], gire en dirección de las manecillas del reloj para bloquearlo en su lugar. Una vez bloqueado, la forma exterior debe alinearse para que los detalles esculpidos coincidan entre las dos partes, como la imagen que se muestra en la esquina inferior derecha del diagrama.

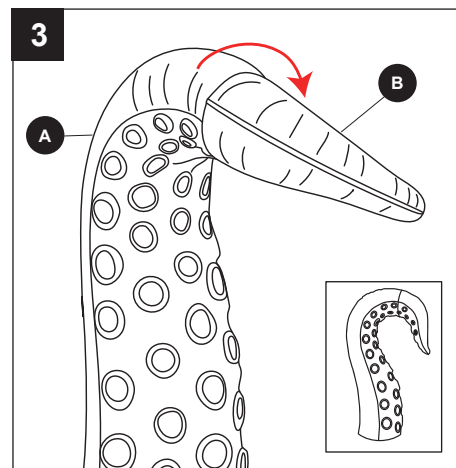

INSTRUCCIONES DE ENSAMBLAJE

4. Repita el paso uno con la base del tentáculo [C] y el extremo del tentáculo correspondiente [D].

Conecte el enchufe macho del extremo del tentáculo [D] al enchufe hembra en la base del tentáculo [C]. Atornille el collar roscado del lado macho al extremo hembra para asegurar el conector.

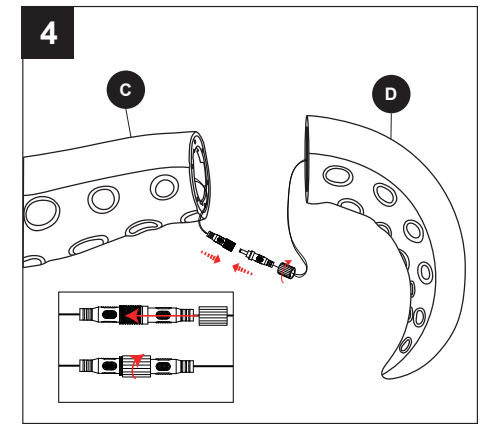

5. Repita el paso 2 para la base del tentáculo [C] y el extremo del tentáculo [D]. Inserte el extremo del tentáculo [D] en la base del tentáculo [C] en el collar de ensamblaje. Alinee la geometría de las funciones del ensamblaje para que el extremo del tentáculo [D] pueda insertarse por completo.

No pellizque el cable entre las dos partes. Deje que caiga cable adicional dentro de la base del tentáculo [C] durante el ensamblaje.

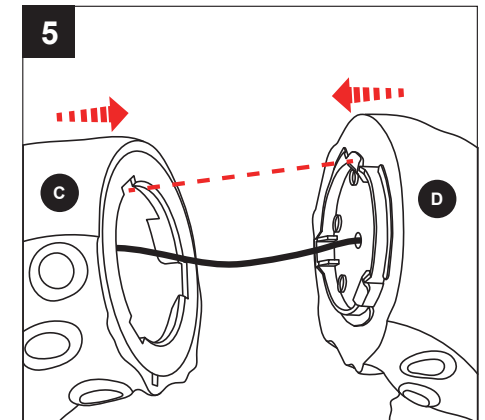

6. Repita el paso 3 con la base del tentáculo [C] y el extremo del tentáculo [D]. Gire el extremo del tentáculo [D] en dirección de las manecillas del reloj hasta que esté seguro para bloquearlo en su lugar. Una vez bloqueado, la forma exterior debe alinearse para que los detalles esculpidos coincidan entre las dos partes, como se muestra en la imagen en la esquina inferior derecha del diagrama.

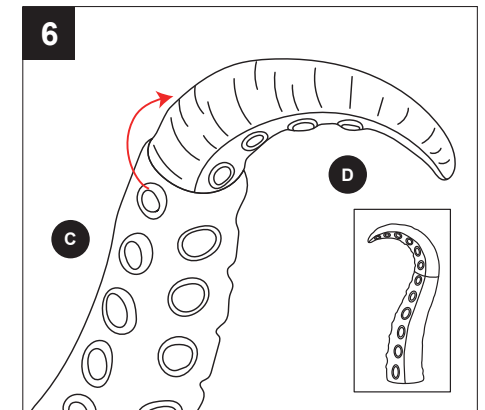

INSTRUCCIONES DE ENSAMBLAJE

7. Ensamble el **placa base de la cabeza [H]** en la cabeza del Kraken [E] con los tornillos incluidos [AA]. Voltee la cabeza y colóquela sobre una superficie suave que no raye la pintura. Alinee los orificios en la base de la cabeza del Kraken [E] con los orificios roscados del marco, como se muestra en el diagrama. Utilice un destornillador Phillips para colocar los cuatro tornillos en su lugar y así asegurar la **placa base de la cabeza [H]** a la cabeza del kraken [E].

Aditamentos utilizados

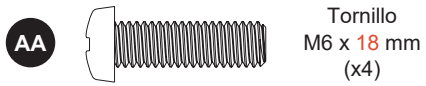

Herramientas necesarias

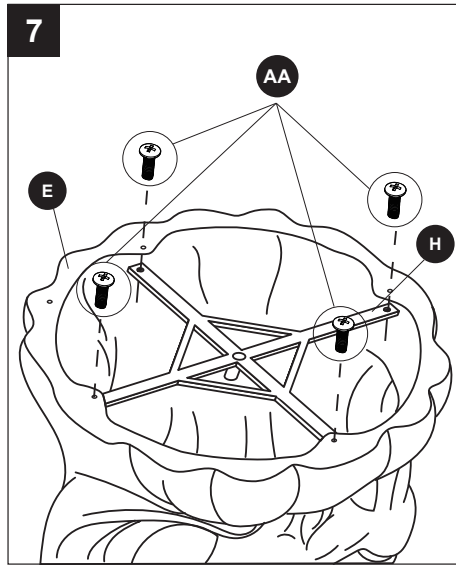
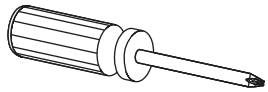

8. Coloque el **placa base del tentáculo [I]** en la base del tentáculo [A] y alinee los orificios para los tornillos como se muestra en el diagrama. Utilice un destornillador Phillips para colocar los tres tornillos en su lugar y así asegurar el **placa base del tentáculo [I]** a la base del tentáculo [A].

Aditamentos utilizados

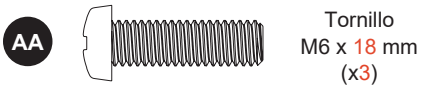

Herramientas necesarias

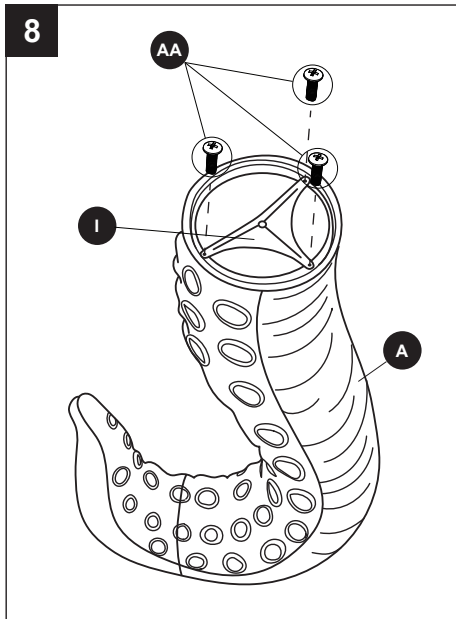
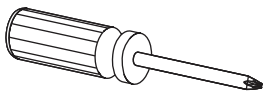

INSTRUCCIONES DE ENSAMBLAJE

9. Coloque el **placa base del tentáculo [J]** en la **base del tentáculo [C]** y alinee los orificios para los tornillos. Utilice un destornillador Phillips para colocar los tres tornillos en su lugar y así asegurar el soporte.

Aditamentos utilizados

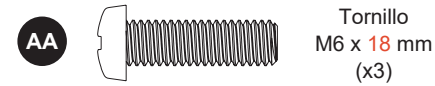

Herramientas necesarias

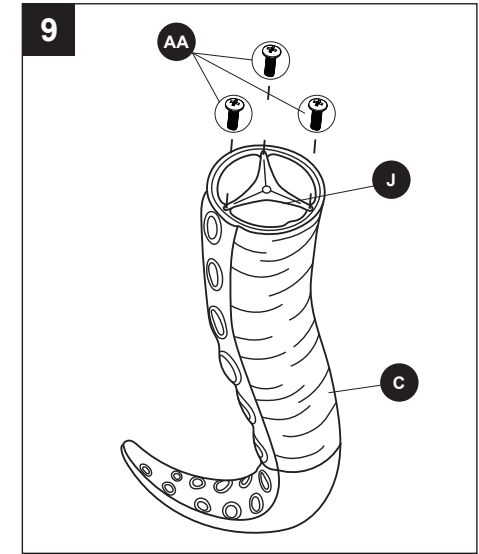
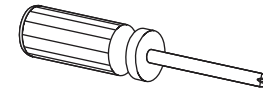

10. Conecte los extremos hembra del arnés de cableado [N] a los cables macho en la parte inferior de cada pieza del Kraken como se muestra en el diagrama a continuación. Fije el collar roscado para asegurar cada conexión.

Conecte el conector de dos clavijas del módulo de control al adaptador de corriente.

Puede encender el producto en esta etapa para asegurarse de que cada uno de los componentes se ilumine.

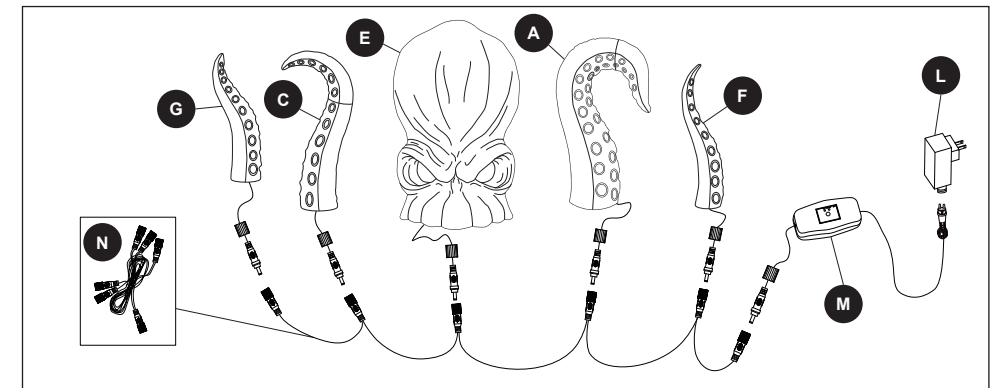
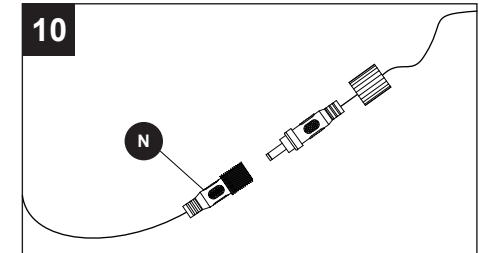

INSTRUCCIONES DE ENSAMBLAJE

11. Estacas de tierra (OPCIONAL). Recomendado si se exhibe al aire libre en el patio.

Separe las **estaca para montaje [K]** a una distancia de 60.96 cm a 91.44 cm. Utilice un martillo o mazo para clavar **estaca para montaje [K]** en el suelo donde se colocarán las piezas del Kraken.

Herramientas necesarias

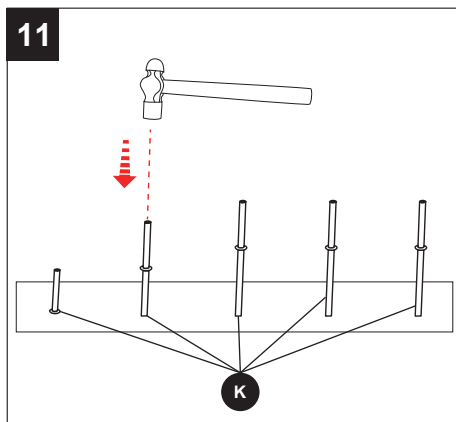
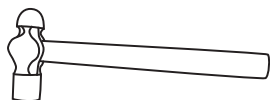

12. Coloque los orificios centrales en las bases de cada una de las partes del Kraken en las estacas correspondientes.

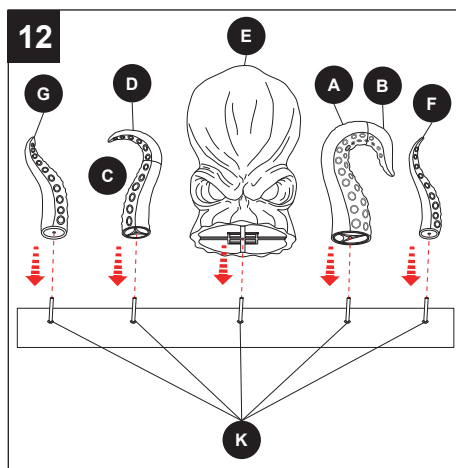

INSTRUCCIONES DE FUNCIONAMIENTO

1. Enchufe el adaptador de alimentación [L] en un tomacorriente estándar. Utilice el controlador [M] para encender y apagar el Kraken.
2. Presione el botón de encendido para alternar entre los tres modos.
 1. Encendido
 2. Temporizador (6 horas encendido, 18 horas apagado)
 3. Apagado
3. Si utiliza la función de temporizador, debe configurar el producto en modo de temporizador en el momento en que desee que se encienda.
4. Si se desconecta el producto, el temporizador se restablecerá y será necesario configurarlo nuevamente a la hora deseada.

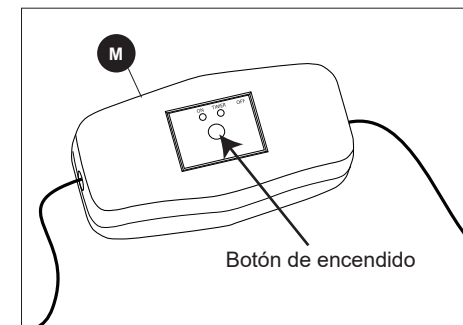

⚠ ADVERTENCIA

Este artículo no es un juguete, y solamente debe utilizarse como decoración. Este artículo contiene piezas pequeñas que pueden representar un peligro de asfixia. Mantenga todas las piezas de plástico y aditamentos fuera del alcance de los niños. Para uso en interiores y exteriores.

- El uso cerca de niños debe estar supervisado por adultos.
- Mantenga alejado de las llamas expuestas.
- No trepe, empuje, tire ni incline el producto.
- No modifique el producto.
- Ensamble y exhiba el producto en superficies planas y niveladas.

Este dispositivo cumple con la sección 15 de las reglas de la FCC. Su funcionamiento está sujeto a las siguientes condiciones: (1) este dispositivo no debe causar interferencia perjudicial, y (2) debe aceptar cualquier interferencia recibida, incluida la interferencia que pudiese causar un funcionamiento no deseado.

PRECAUCIÓN

Los cambios o las modificaciones que no estén expresamente aprobados por la parte responsable del cumplimiento con las regulaciones podrían anular la autorización del usuario para utilizar el equipo.

NOTA

Este equipo se ha probado y se ha verificado que cumple los límites para un dispositivo digital clase B, conforme a la sección 15 de las regulaciones de la Comisión Federal de Comunicaciones (FCC, por sus siglas en inglés). Estos límites están diseñados para proporcionar protección razonable contra interferencias perjudiciales en una instalación residencial. Este equipo genera, utiliza y puede irradiar energía de radiofrecuencia y, si no se instala y usa según las instrucciones, puede causar interferencias perjudiciales para las comunicaciones de radio. Sin embargo, no se garantiza que no se producirán interferencias en una instalación en especial. Si este equipo causa interferencia perjudicial a la recepción de radio o televisión, lo que se puede determinar al encender y apagar el equipo, se recomienda al usuario que intente corregir la interferencia con una o más de las siguientes medidas: reorientar o reubicar la antena de recepción, aumentar la separación entre el equipo y el receptor, conectar el equipo a una salida en un circuito diferente de aquel al que el receptor está conectado. Solicite ayuda al concesionario o a un técnico con experiencia en radio/TV.