



ORIGIN21 and logo design are trademarks or registered trademarks of LF, LLC. All rights reserved. ORIGIN21 y el diseño del logotipo son marcas comerciales o marcas registradas de LF, LLC. Todos los derechos reservados.

ITEM/ARTÍCULO #5276575/5276577/5276579
MODEL/MODELO #W3005LMB/W3005LBN/W3005LBG

DRAPERY ROD SET JUEGO DE VARILLAS PARA CORTINAS

DF26042



Questions, problems or missing parts?
Before returning, contact us on:
888-251-1026, 8 a.m. - 8 p.m., EST, Monday - Sunday or ascs@lowes.com.
¿Preguntas, problemas o piezas faltantes?
Antes de volver a la tienda, póngase en contacto al:
888-251-1026, de lunes a domingo de 8 a.m. a 8 p.m., hora estándar del Este, o escriba a ascs@lowes.com.

Thank you for purchasing this ORIGIN 21 product. We've created these easy-to-follow instructions to ensure you spend your time enjoying the product instead of putting it together. If you need more information than what is provided here, please visit Lowes.com, search the item number and refer to the Guides & Documents tab on the product's page.

Gracias por comprar este producto ORIGIN 21. Hemos creado estas instrucciones fáciles de seguir para garantizar que pase su tiempo disfrutando el producto en lugar de armándolo. Si necesita más información que la entregada aquí, visite Lowes.com, busque el número de artículo y consulte la pestaña Guides & Documents (Guías y documentos) en la página del producto.

TROUBLESHOOTING/SOLUCIÓN DE PROBLEMAS

PROBLEM PROBLEMA	POSSIBLE CAUSE CAUSA POSIBLE	CORRECTIVE ACTION ACCIÓN CORRECTIVA
Cannot access the top screw hole on brackets to install properly. No se puede acceder al orificio de tornillo superior en los soportes para instalarlos correctamente.	Supporting bracket arm is in the way. El brazo del soporte está en medio.	Swivel the arm to the side and install the top screw hole BEFORE swiveling the bracket arm back to original position and installing the bottom screw hole. Gire el brazo hacia un lado e instale el orificio de tornillo superior ANTES de girar el brazo del soporte a su posición original e instalar el orificio de tornillo inferior.
Rod does not extend to desired length / Rod is too short for desired length. La varilla no alcanza la longitud deseada/la varilla es demasiado corta para la longitud deseada.	Only two rods were used, and the third larger diameter rod was not applied. Solo se utilizaron dos varillas y no se aplicó la tercera varilla de mayor diámetro.	Add the third larger diameter rod to form a longer 3-piece telescopic rod (see step 4). Agregue la tercera varilla de mayor diámetro para formar una varilla telescópica de 3 piezas más larga (consulte el paso 4).
Rod is too long for desired length. La varilla es demasiado larga para la longitud deseada.	Three rods were all used, but only two rods are needed. Se usaron tres varillas, pero solo se necesitan dos varillas.	Discard one larger diameter rod and install just the 2-piece telescopic rod (see step 4). Deseche una varilla de mayor diámetro e instale solo la varilla telescópica de 2 piezas (consulte el paso 4).
Rods slide / slip when curtain panels are pulled left and right. Las varillas se deslizan cuando los paneles de la cortina se jalan hacia la izquierda y hacia la derecha.	The rods are not properly secured in the brackets. Las varillas no están bien aseguradas en los soportes.	Tighten the rod-securing-screws on the brackets (see step 6). Apriete los tornillos de fijación de la varilla en los soportes (consulte el paso 6).

PREPARATION/PREPARACIÓN

Before beginning installation of product, make sure all parts are present. Compare parts with package contents list and hardware contents list. If any part is missing or damaged, do not attempt to assemble or install the product.

Antes de comenzar a instalar el producto, asegúrese de tener todas las piezas. Compare las piezas con la lista del contenido del paquete y la lista de aditamentos. Si alguna pieza está dañada o no está en el paquete, no intente ensamblar o instalar el producto.

Estimated Assembly Time: 15 minutes.
Tiempo estimado de ensamblaje: 15 minutos.

TOOLS REQUIRED/HERRAMIENTAS NECESARIAS

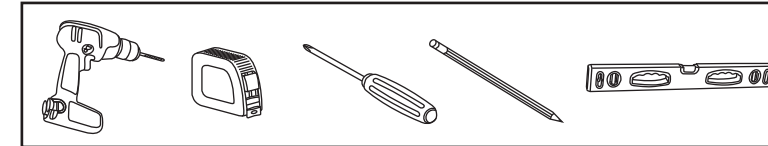

Printed in Vietnam
Impreso en Vietnam

CARE AND MAINTENANCE/CUIDADO Y MANTENIMIENTO

Dust gently with dry cloth.

Periodically check to make sure all components are properly positioned, free from damage and firmly connected.

Limpie suavemente con un paño seco.

Revise periódicamente para asegurarse de que todos los componentes estén ubicados de forma correcta, que no estén dañados y que estén firmemente conectados.

SAFETY INFORMATION/INFORMACIÓN DE SEGURIDAD

Please read and understand this entire manual before attempting to assemble or install the product.

Lea y comprenda completamente este manual antes de intentar ensamblar o instalar el producto.

FEELING CONFIDENT? START YOUR NEXT PROJECT/¿SE SIENTE CONFIADO? EMPIECE SU PRÓXIMO PROYECTO

- Visit lowes.com for more information.
- Para obtener más información, visite lowes.com.

PACKAGE CONTENTS/CONTENIDO DEL PAQUETE

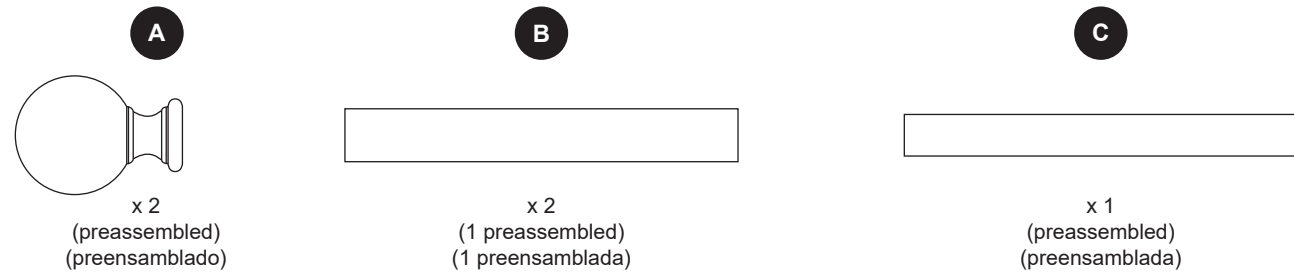

HARDWARE CONTENTS/ADITAMENTOS

Note: Hardware shown actual size./Nota: los aditamentos se muestran en tamaño real.

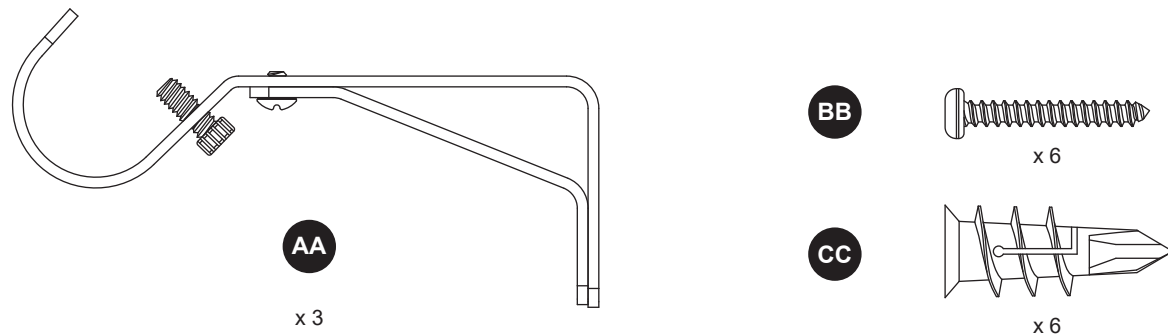

INSTALLATION OVERVIEW/DESCRIPCIÓN GENERAL DE LA INSTALACIÓN

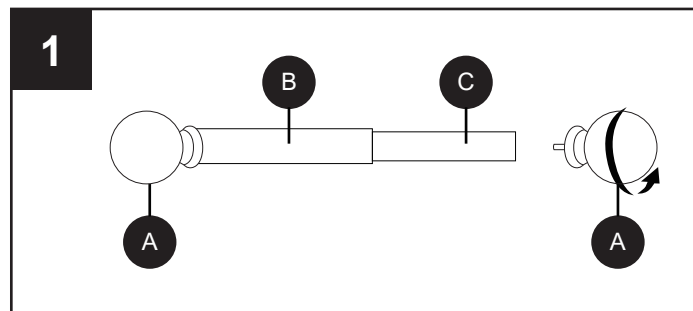

Remove preassembled finial [A] from inner rod [C] (keep the other finial attached).
Retire el remate preensamblado [A] de la varilla interior [C] (mantenga el otro remate fijado).

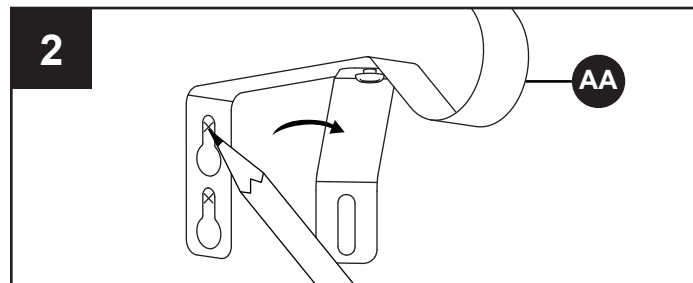

Before proceeding, swivel angled supporting arm away so both bracket screw holes are accessible. Use bracket [AA] as a guide to mark desired locations on wall for mounting screws. Use level to ensure screw holes alignment.
Antes de continuar, aleje el brazo de soporte angulado para que ambos orificios de los tornillos del soporte queden accesibles. Use el soporte [AA] como guía para marcar las ubicaciones deseadas en la pared para los tornillos de montaje. Use un nivel para asegurar la alineación de los orificios de los tornillos.

Stud installation is recommended, use a stud finder to locate stud. If no studs are present, provided drywall anchors can be used.
Se recomienda la instalación de montantes, use un detector de vigas para ubicarlos. Si no hay montantes, se pueden usar anclas de expansión para paneles de yeso.

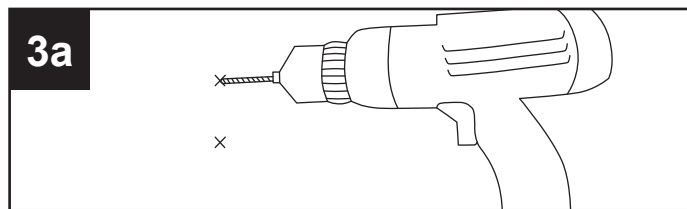

For wood/stud installations, anchors [CC] are not required. Pre drill 3/32 in. pilot holes at marked locations.
Para instalaciones en madera o montantes, no se requieren anclas de expansión [CC]. Taladre previamente orificios guía de 2.38 mm (3/32 pulg.) en las ubicaciones marcadas.

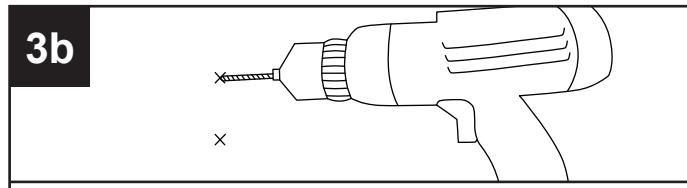

For drywall/paneling installations, anchors [CC] are required. Pre-drill 1/4 in. pilot holes at market locations, then screw anchors [CC] into pilot holes.
Para instalaciones en paneles de yeso o paneles, se requieren anclas de expansión [CC]. Taladre previamente orificios guía de 6.35 mm (1/4 pulg.) en las ubicaciones marcadas y, luego, atornille las anclas de expansión [CC] en los orificios guía.

INSTALLATION OVERVIEW/DESCRIPCIÓN GENERAL DE LA INSTALACIÓN

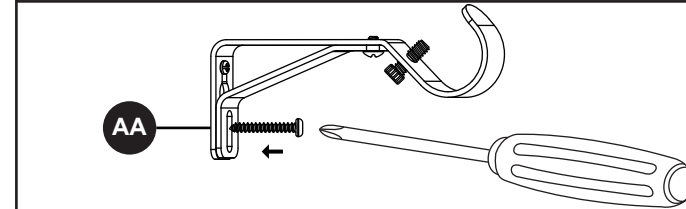
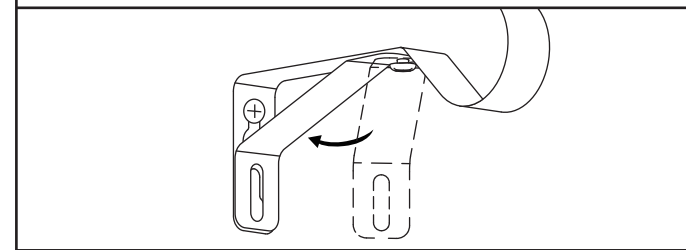
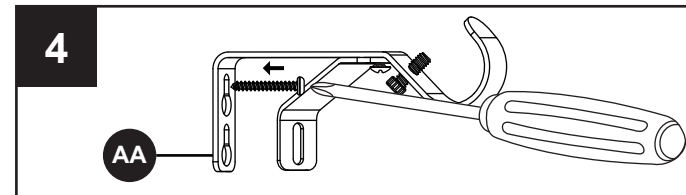

Place bracket [AA] on pilot holes/anchors, then fasten screw [BB] into the top pilot hole/anchor first. Swivel angled supporting arm back to original position to overlap and align with bottom screw hole, and fasten second screw [BB] into pilot hole/anchor to complete bracket [AA] installation.

Coloque el soporte [AA] en los orificios guía o las anclas de expansión, luego apriete el tornillo [BB] en el orificio guía o el ancla de expansión superior primero. Gire el brazo de soporte angulado a su posición original para superponerlo y alinearlo con el orificio de tornillo inferior, y ajuste el segundo tornillo [BB] en el orificio guía o ancla de expansión para completar la instalación del soporte [AA].

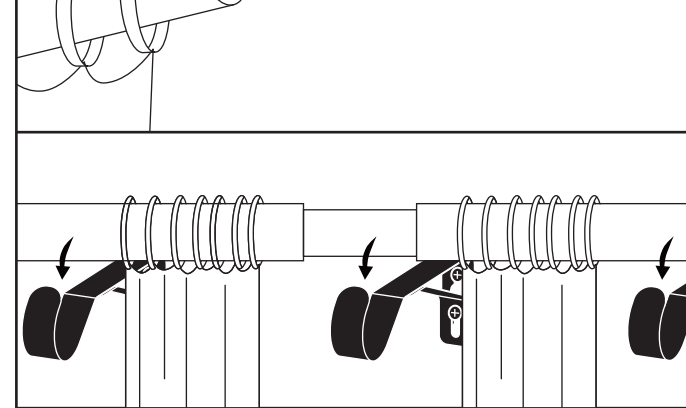
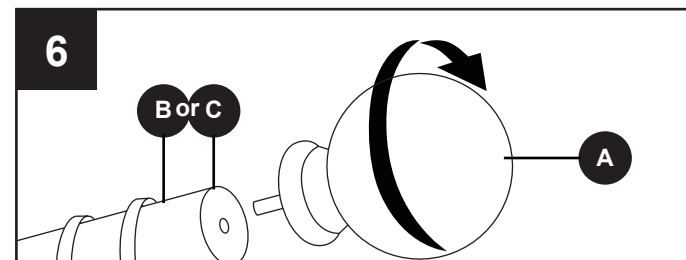

Fasten the other finial [A] into rod. Place entire rod and curtain panel set onto installed brackets [AA] and make sure center bracket [AA] sits between two curtain panels.
Fije el otro remate [A] en la varilla. Coloque todo el juego de paneles de cortina en los soportes instalados [AA] y asegúrese de que el soporte central [AA] se asiente entre dos paneles de cortina.



*length shorter than 96 in.
*largo inferior a 243.84 cm

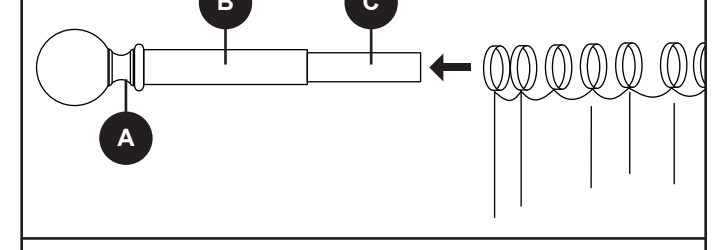

*length wider than 96 in.
*longitud más ancha que 243.84 cm

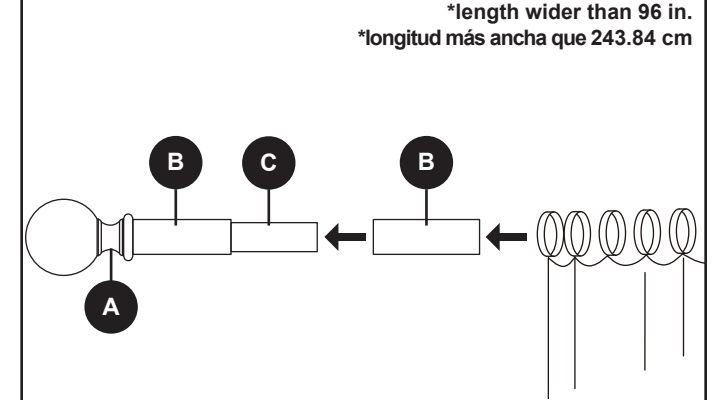

For installation rod length wider than 96 in., attach additional outer rod [B] to the end of inner rod [C] (this is NOT needed for installation rod length shorter than 96 in.). Attach both curtain panels (sold separately) to assembled rod set; make sure space is available between two panels for center bracket [AA].

Para varillas de instalación con un largo superior a 243.84 cm, conecte una varilla exterior adicional [B] al extremo de la varilla interior [C] (esto NO es necesario para largos de varilla de instalación inferiores a 243.84 cm). Fije ambos paneles de cortina (se venden por separado) al juego de varillas ensamblado; asegúrese de que haya espacio disponible entre dos paneles para el soporte central [AA].

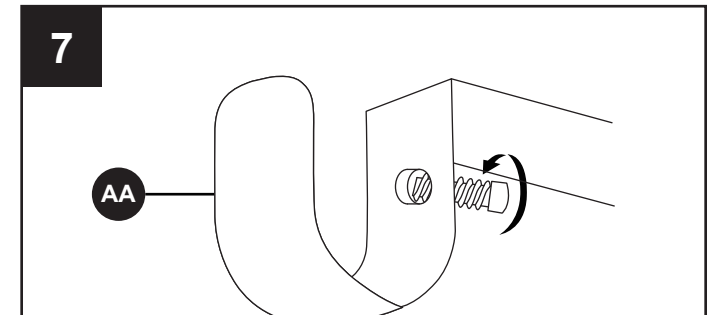

Tighten the preassembled screws on mounting brackets [AA] to lock the rod assembly in place.
Apriete los tornillos preensamblados en las abrazaderas de montaje [AA] para fijar el ensamble de la varilla en su lugar.