

Shelf Unit

Étagère

Estantería

4557 | 4596

INSTALLATION INSTRUCTIONS | DIRECTIVES D'INSTALLATION | INSTRUCCIONES DE INSTALACIÓN

BEFORE BEGINNING

- Please read all instructions carefully.
- Follow all safety precautions (see "SAFETY PRECAUTIONS").
- Familiarize yourself with all parts (see "CONTENTS") and check quantities.

AVANT DE COMMENCE

- Prière de lire avec soin toutes les directives fournies.
- Respecter toutes les consignes de sécurité (voir « CONSIGNES DE SÉCURITÉ »).
- Se familiariser avec les pièces nécessaires à l'installation (voir « PIÈCES ») et vérifier les quantités présentes.

ANTES DE EMPEZAR

- Lea todas las instrucciones cuidadosamente.
- Siga todas las precauciones de seguridad (vea "PRECAUCIONES DE SEGURIDAD").
- Familiarícese con todas las piezas (vea "PIEZAS") y verifique las cantidades.

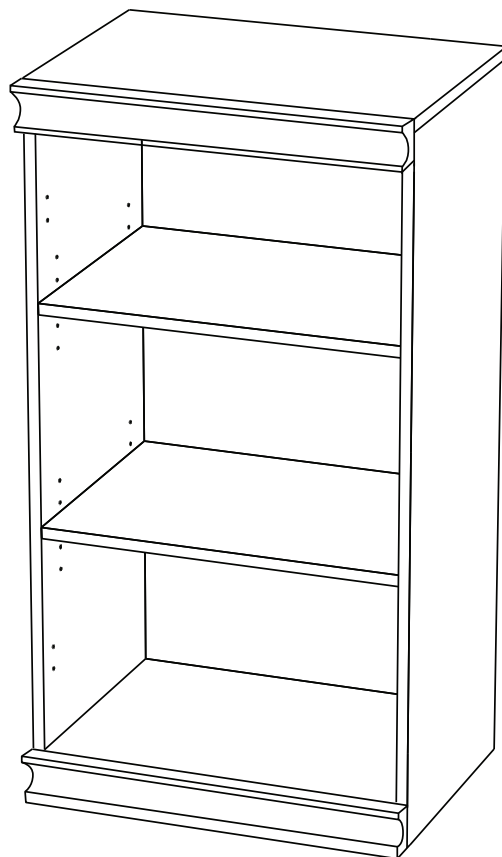

What you will need:
Vous aurez besoin de:
Va a necesitar:



CLOSETMAID®

© 2018 ClosetMaid LLC | Ocala, FL 34471 | 1-800-874-0008 | www.closetmaid.com

01-19066 12/18



**FOLLOW INSTRUCTIONS CAREFULLY
OBSERVER SOIGNEUSEMENT LES INSTRUCTIONS
SIGA LAS INSTRUCCIONES DETENIDAMENTE**

Please do not return product to the retail store. For product assistance and warranty information please call Consumer Affairs at 1-800-874-0008.

Manufacturer Warranty

Manufacturer will replace any missing or damaged part due to manufacturer defect. Please have proof of purchase.

Veillez s'il vous plaît ne pas retourner le produit au magasin revendeur pour toute demande de conseils, ou d'informations relatives à la garantie du produit ; s'il vous plaît appelez le Service Consommateurs au 1-800-874-0008.

Garantie du Fabricant

Le fabricant remplacera toute pièce manquante ou endommagée en raison d'un défaut de fabrication. Veuillez avoir une preuve d'achat.

Por favor no devuelva el producto a la tienda, para asistencia e información de garantía contacte al departamento de Atención al Consumidor al 1-800-874-0008.

Garantía del Fabricante

El fabricante reemplazará cualquier pieza faltante o dañada debido al defecto del fabricante. Tenga un comprobante de compra.

⚠ WARNING

- This unit contains small parts which could be a choking hazard for small children. Children should always be under adult supervision or serious bodily injury could occur.
- Always unload unit prior to moving the unit. The weight of personal belongings can cause the unit to become unstable and either tip or collapse. Serious bodily injury and / or damage to personal belongings may occur.
- Do not overload unit. If any shelf, top, or bottom of unit bows or bends, it is overloaded. The shelf, top, or bottom could collapse and cause serious bodily injury and / or damage to personal belongings.
- Do not climb or step on the unit. The unit may become unstable and either tip or collapse. Serious bodily injury and / or damage to personal belongings may occur.
- Do not use this unit as a television stand. Serious bodily injury and / or damage to personal belongings may occur.
- Do not mount or attach anything to the sides, rear or front of the unit as this can create a force which can cause the unit to tip. Serious bodily injury and/or damage to personal belongings may occur.
- Unless unit is specifically built for, DO NOT STACK. Only stack units that have been designed for stacking, and only after reading the instructions provided. Stacking of units can cause an unsafe tip-over hazard which may cause serious bodily injury. And / or damage personal property.
- Do not hang this unit on the wall. The product structure is not designed for wall hanging. Serious bodily injury, damage to personal belongings, and / or damage to the wall may occur.
- Follow proper safety procedures when using power tools and ladders.
- We recommend you protect your work surface during assembly to prevent scratching or damage to table tops, wood floors, etc.
- All units must be secured individually to wall stud using hardware provided. If wall stud is not accessible, consult your local hardware store for appropriate mounting hardware. Failure to do so may create an unsafe tipping hazard that could lead to serious bodily injury and / or damage to personal belongings.

Serious or fatal injuries can occur from furniture tip-over. To help prevent tip-over:

- Install tip-over restraint provided. · Unless specifically designed to accommodate, do not set TVs or other heavy objects on top of this product. · Never allow children to climb or hang on drawers, doors, or shelves.

Use of tip-over restraints may only reduce, but not eliminate, the risk of tip-over.

⚠ AVERTISSEMENT

- Cette unité contient de petites pièces pouvant présenter un risque d'étouffement pour les petits enfants. Les enfants doivent toujours être sous la surveillance d'un adulte, sans quoi des blessures graves pourraient se produire.
- Toujours vider le module avant de le déplacer. Le poids des effets personnels qui s'y trouvent peut causer l'instabilité du module et le faire basculer ou s'affaisser. Cela pourrait provoquer des blessures graves ou des dommages matériels.
- Ne pas surcharger les modules. Lorsqu'une étagère ou encore le haut ou le bas d'un module plie ou, arque cela indique une surcharge. L'étagère ou les panneaux supérieur ou inférieur pourraient s'affaisser, provoquant des blessures graves ou des dommages matériels.
- Ne pas grimper ou se tenir debout ou assis sur le module. Le module risque de devenir instable et basculer ou s'affaisser. Cela pourrait provoquer des blessures graves ou des dommages matériels.
- N'utilisez pas cet appareil comme support de télévision. Des blessures graves et / ou des dommages aux biens personnels peuvent en résulter.
- Ne pas empiler les unités. L'empilement des unités peut entraîner un risque de basculement dangereux, pouvant entraîner des blessures graves et / ou des dégâts aux objets personnels.
- À moins que l'unité ne soit spécifiquement conçue pour, NE PAS EMPILER. Empilez uniquement les unités conçues pour être empilées, et uniquement après avoir lu les instructions fournies. L'empilement des unités peut entraîner un risque de basculement dangereux, pouvant entraîner des blessures graves. Et / ou endommager des biens personnels.
- Ne pas accrocher cette unité au mur. La structure du produit n'est pas conçue pour être suspendue. Des blessures graves, des dommages aux biens personnels et / ou des dommages au mur peuvent en résulter.
- Respecter toutes les consignes de sécurité lors de l'utilisation d'outils à moteur et d'échelles.
- Nous recommandons de protéger la surface de travail durant le montage afin d'éviter d'égratigner ou d'endommager les dessus de table, plancher de bois, etc.
- Tous les appareils doivent être fixés individuellement au poteau mural à l'aide du matériel fourni. Si le montant du mur n'est pas accessible, consultez votre quincaillerie pour connaître le matériel de montage approprié. Ne pas le faire peut créer un risque de basculement dangereux pouvant entraîner des blessures graves et / ou des dommages aux biens personnels.

Le renversement des meubles peut entraîner des blessures graves, voire mortelles. Pour éviter les renversements:

- Installez la retenue de renversement fournie. · Sauf si spécifiquement conçu pour ce faire, ne posez pas de téléviseurs ni d'objets lourds sur ce produit. · Ne laissez jamais les enfants grimper ou s'accrocher aux tiroirs, aux portes ou aux étagères.

L'utilisation de dispositifs de retenue pour le renversement ne peut que réduire, mais pas éliminer, le risque de renversement.

⚠ ADVERTENCIA

- Esta unidad contiene piezas pequeñas que pueden ser un peligro de asfixia para niños pequeños. Los niños siempre deben estar bajo la supervisión de un adulto o podrían producirse lesiones corporales graves.
- Vacíe siempre la unidad antes de moverla de lugar. El peso de los objetos personales puede hacer que la unidad quede inestable, se vuelque o colapse pudiendo causar lesiones personales graves y / o daños a los objetos personales.
- No sobrecargue la unidad. Si cualquier repisa o la parte superior o inferior de la unidad se arquea o se dobla, está sobrecargada. La repisa o la parte superior o inferior puede colapsarse, causando lesiones corporales graves y / o daños a objetos personales.
- No escale o suba a la unidad. La unidad puede resultar inestable y puede volcarse o colapsar pudiendo causar lesiones graves personales y daños a los objetos personales.
- No utilice esta unidad como soporte de televisión. Se pueden producir lesiones corporales graves y / o daños a las pertenencias personales.
- No instale o fije nada a los laterales de la unidad o partes delantera o trasera ya que puede crear peso y resultar en que la misma se vuelque pudiendo causar lesiones graves personales y daños a los objetos personales.
- A menos que la unidad esté específicamente diseñada para, NO APILAR. Solo apile unidades que hayan sido diseñadas para apilar, y solo después de leer las instrucciones proporcionadas. El apilamiento de unidades puede causar un riesgo de vuelco inseguro que puede causar lesiones corporales graves. Y / o dañar bienes personales.
- No cuelgue esta unidad en la pared. La estructura del producto no está diseñada para colgar en la pared. Se pueden producir lesiones corporales graves, daños a objetos personales y / o daños en la pared.
- Siga los procedimientos de seguridad adecuados al usar herramientas eléctricas y escaleras.
- Recomendamos que proteja su área de trabajo durante el ensamblaje para no rayar las superficies de las mesas, pisos de madera, etc.
- Todas las unidades deben estar aseguradas por hardware. Si el montante de pared no está disponible, consulte a su ferretería local para el hardware de montaje. De lo contrario, puede crear un riesgo de vuelco inseguro que podría provocar lesiones corporales graves o daños a las pertenencias personales.

Lesiones graves o fatales pueden ocurrir por volcamiento de muebles. Para ayudar a prevenir el vuelco:

- Instale la restricción de vuelco provista. · A menos que esté específicamente diseñado para acomodarse, no coloque televisores u otros objetos pesados en este producto. · Nunca permita que los niños se suban o cuelguen de cajones, puertas o estantes.

El uso de restricciones de vuelco solo puede reducir, pero no eliminar, el riesgo de vuelco.

HARDWARE
QUINCAILLERIE
HARDWARE

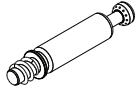

Cam Post
Poteau À Cames
Cam Post
(H1) x 14

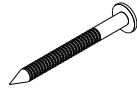

Small Nail
Petit clou
Pequeño clavo
(H6) x 20



Small Screw
Petite vis
Tornillo pequeño
#8 x ½ in.
(H10) x 1

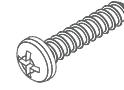

Medium Screw
Vis moyenne
Tornillo mediano
#8 x ¾ in.
(H14) x 8

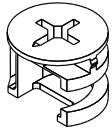

15 mm Cam Lock
Verrou à came
de 15 mm
Verrou à came
de 15 mm
(H2) x 14

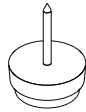

Nail-On Foot
Pied à ongles
Pie de uñas
(H7) x 4



Nylon Zip Tie
Cravate en nylon
Lazo de nylon con
cremallera
(H11) x 1

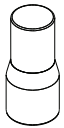

Shelf Pin
Goupille d'étagère
Pin de estante
(H3) x 8

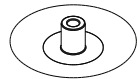

Cover Cap
Capuchon
Tapa de la cubierta
(H8) x 4

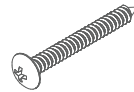

Long Screw
Longue vis
Tornillo largo
#8 x 1 ½ in.
(H12) x 1

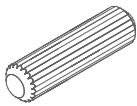

Wide Dowel
Large goujon
Pasador ancho
8 mm x 30 mm
(H4) x 6

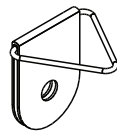

Back Anchor
Ancre arrière
Ancla trasera
(H9) x 2

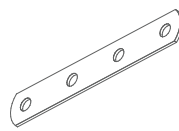

Stacking Bracket
Support d'empilage
Soporte de
apilamiento
(H13) x 2

Call 1-800-874-0008 for parts and service.
Composez le 1-800-874-0008 pour les pièces et l'entretien. Llame al 1-800-874-0008 para piezas y servicio.

PRODUCT
PRODUIT
PRODUCTO

- A** Left Side Panel x 1
Panneau latéral gauche x 1
Panel lateral izquierdo x 1
- B** Right Side Panel x 1
Panneau latéral droit x 1
Panel lateral derecho x 1
- C** Back Cleat x 1
Cale dorsale x 1
Volver Cleat x 1
- D** Bottom Panel x 1
Panneau inférieur x 1
Panel inferior x 1
- E** Top Panel x 1
Panneau supérieur x 1
Panel superior x 1
- F** Back Panel x 1
Panneau arrière x 1
Panel trasero x 1
- G** Trim x 2
Garniture x 2
Recortar x 2
- H** Adjustable Shelf x 2
Tablette Réglable x 2
Estante ajustable x 2

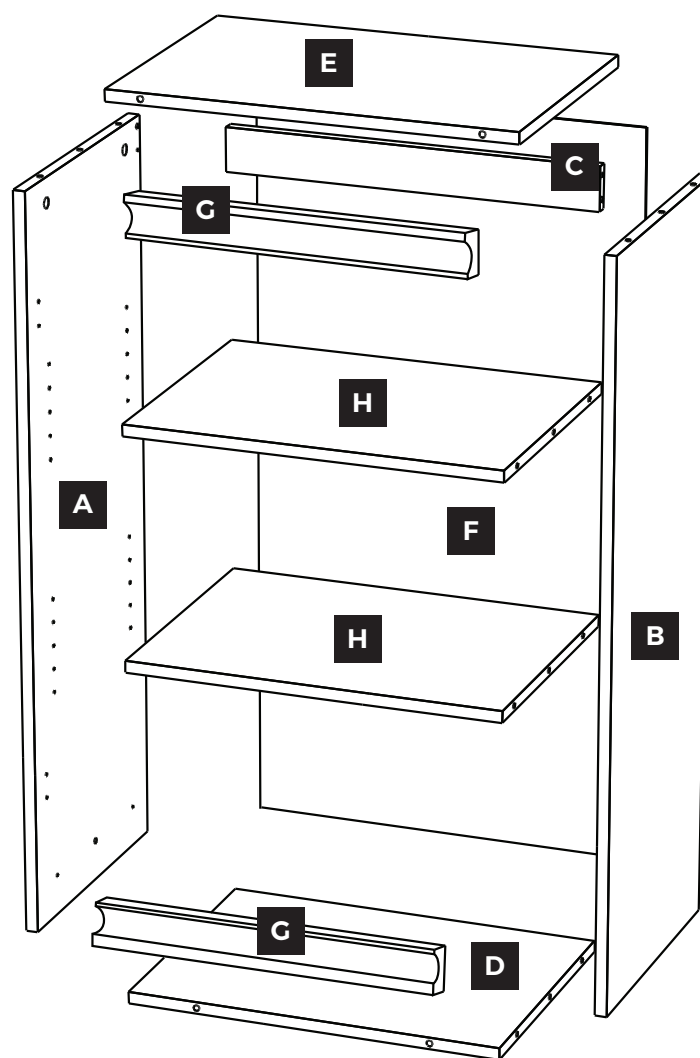

Call 1-800-874-0008 for parts and service.
Composez le 1-800-874-0008 pour les pièces et l'entretien. Llame al 1-800-874-0008 para piezas y servicio.

STEP 1
ÉTAPE 1
PASO 1

Assemble side panels.
Assemblez les panneaux latéraux.
Montar los paneles laterales.

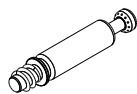

Cam Post
Poteau À Cames
Cam Post
(H1) x 6

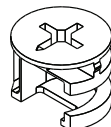

Cam Lock
Verrou à came
Bloqueo de leva
(H2) x 4

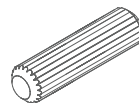

Wide Dowel
Large goujon
Pasador ancho
8 mm x 30 mm
(H4) x 4

- Secure cam posts (H1) into holes. Cam post is secure when threads on screw are not showing.
- Insert cam locks (H2) and press to bottom of hole. Ensure arrow on cam lock is pointing towards outer edge.
- Insert wide dowels (H4) into holes.
- Fixez les montants de came (H1) dans les trous. La came est sécurisée lorsque les filets de la vis ne sont pas visibles.
- Insérez les verrous à came (H2) et appuyez au fond du trou. Assurez vous que la flèche sur le verrou de came est dirigée vers le bord extérieur.
- Insérer les chevilles larges (H4) dans les trous.
- Asegure los mensajes de la cámara (H1) La cámara es segura cuando no se muestra.
- Inserte los bloqueos de leva (H2) y presione hasta la parte inferior del orificio. Asegúrese de que la flecha en el bloqueo de la leva apunte hacia el borde exterior.
- Inserte las clavijas anchas (H4) en los agujeros.

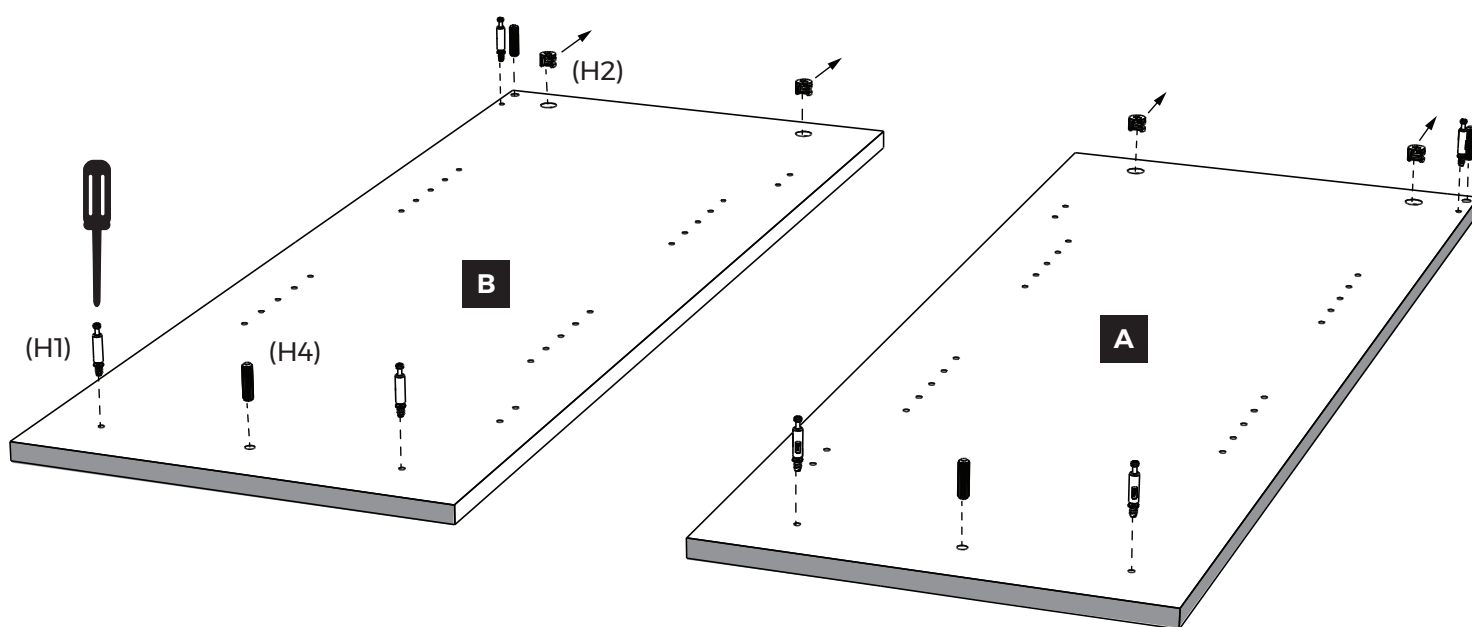

Call 1-800-874-0008 for parts and service.
Composez le 1-800-874-0008 pour les pièces et l'entretien. Llame al 1-800-874-0008 para piezas y servicio.

STEP 2
ÉTAPE 2
PASO 2

Assemble top/bottom panels and back cleat.
Assemblez les panneaux supérieur / inférieur et le
taquet arrière. Ensamble los paneles superior / inferior y
la grapa trasera.

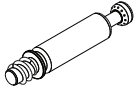

Cam Post
Poteau À Cames
Cam Post
(H1) x 4

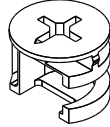

Cam Lock
Verrou à came
Bloqueo de leva
(H2) x 10

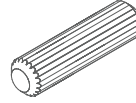

Wide Dowel
Large goujon
Pasador ancho
8 mm x 30 mm
(H4) x 2

- Secure cam posts (H1) into holes. Cam post is secure when threads on screw are not showing.
- Insert cam locks (H2) and press to bottom of hole. Ensure arrow on cam lock is pointing towards outer edge.
- Insert dowels (H4) into outer holes of top shelf.
- Fixez les montants de came (H1) dans les trous. La came est sécurisée lorsque les filets de la vis ne sont pas visibles.
- Insérez les verrous à came (H2) et appuyez au fond du trou. Assurez vous que la flèche sur le verrou de came est dirigée vers le bord extérieur.
- Insérez les goujons (H4) dans les trous extérieurs de la tablette supérieure.
- Asegure los mensajes de la cámara (H1) La cámara es segura cuando no se muestra.
- Inserte los bloqueos de leva (H2) y presione hasta la parte inferior del orificio. Asegúrese de que la flecha en el bloqueo de la leva apunte hacia el borde exterior.
- Inserte las clavijas (H4) en los orificios exteriores del estante superior.

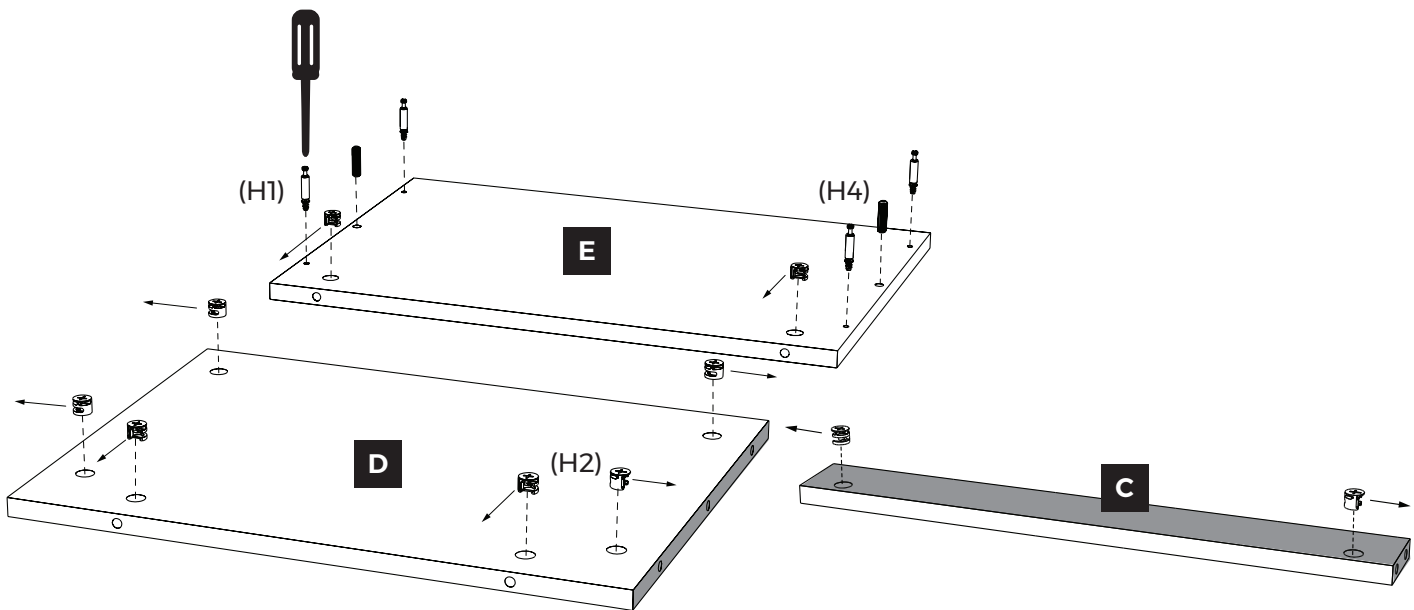

Call 1-800-874-0008 for parts and service.
Composez le 1-800-874-0008 pour les pièces et l'entretien. Llame al 1-800-874-0008 para piezas y servicio.

STEP 3
ÉTAPE 3
PASO 3

Install back cleat and bottom panel to side panel (B).
Installez le taquet arrière et le panneau inférieur sur le
panneau latéral (B).
Instale el panel posterior y el panel inferior (B).

- Align side panel (B) with appropriate holes in bottom panel (D) and back cleat (C) and install.
- Tighten cam locks to secure side panel (B) to back cleat (C) and bottom panel (D).
- Aligner le panneau latéral (B) avec les trous appropriés du panneau inférieur (D) et du taquet arrière (C) et installer.
- Serrez les verrous à came pour fixer le panneau latéral (B) au taquet arrière (C) et à la tablette inférieure (D).
- Alinee el panel lateral (B) con los orificios apropiados en el panel inferior (D) y la cala posterior (C) e instálo.
- Apriete los cierres de leva a un panel lateral seguro (B) a la cala posterior (C) y al estante inferior (D).

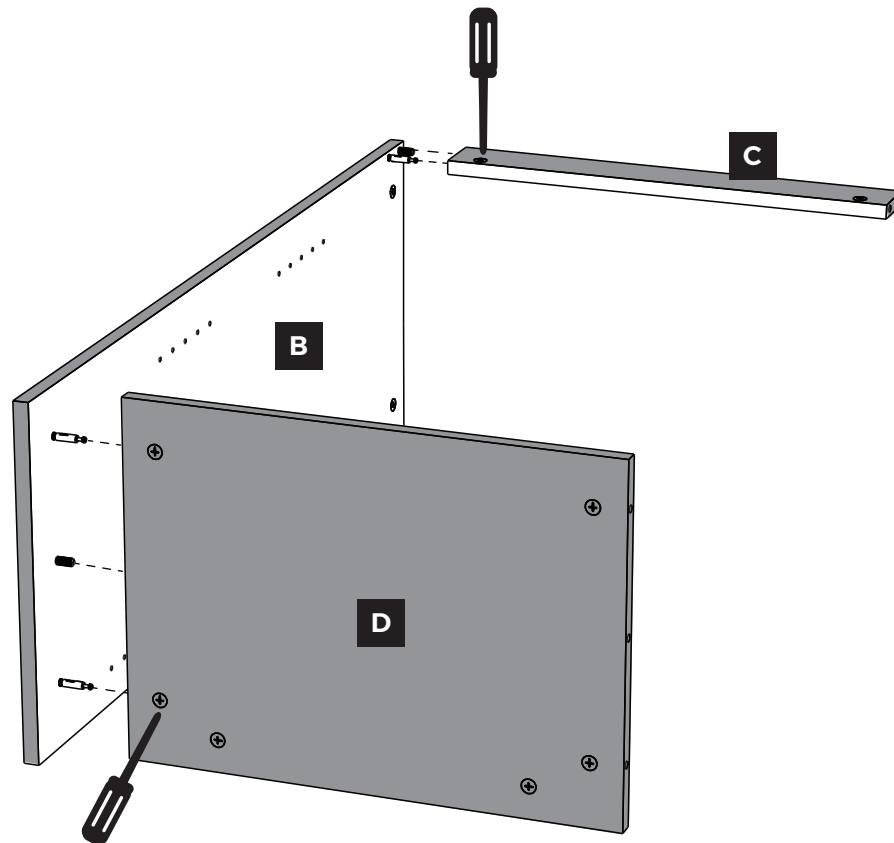

Call 1-800-874-0008 for parts and service.
Composez le 1-800-874-0008 pour les pièces et l'entretien. Llame al 1-800-874-0008 para piezas y servicio.

STEP 4
ÉTAPE 4
PASO 4

Install side panel (A).
Installer le panneau latéral (A).
Instale el panel lateral (A).

- Align and insert side panel (A) with appropriate holes on bottom panel (D) and back cleat (C).
- Alignez et insérez le panneau latéral (A) avec les trous appropriés sur le panneau inférieur (D) et le taquet arrière (C).
- Alinee e inserte el panel lateral (B) con los orificios apropiados en el panel inferior (B) y la cala posterior (C).
- Tighten to secure.
- Serrer pour sécuriser.
- Apretar para asegurar.

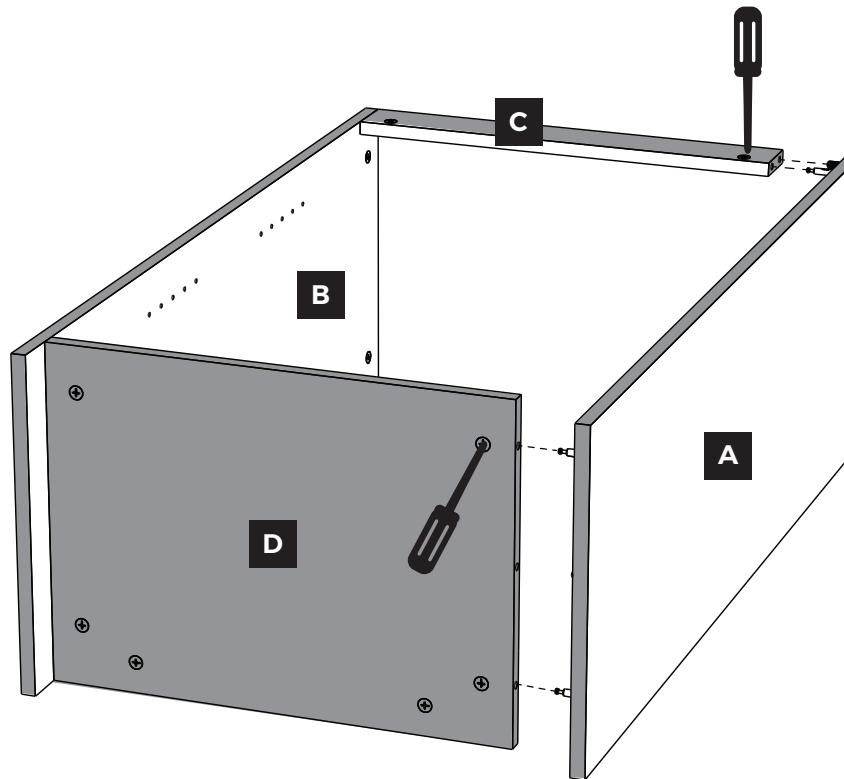

Call 1-800-874-0008 for parts and service.
Composez le 1-800-874-0008 pour les pièces et l'entretien. Llame al 1-800-874-0008 para piezas y servicio.

STEP 5
ÉTAPE 5
PASO 5

Install top panel.
Installez le panneau supérieur.
Instale el panel superior.

- Align top panel (E) with appropriate holes and install.
- Tighten cam locks to secure side panels (A) an (B) to top panel.
- Alineez le panneau supérieur (E) avec les trous appropriés et installez-le.
- Serrez les verrous à came pour fixer les panneaux latéraux (A) et (B) au panneau supérieur.
- Alinee el panel superior (E) con los orificios apropiados e instálelo.
- Apriete los cierres de leva para asegurar los paneles laterales (Y) y (B) al panel superior.

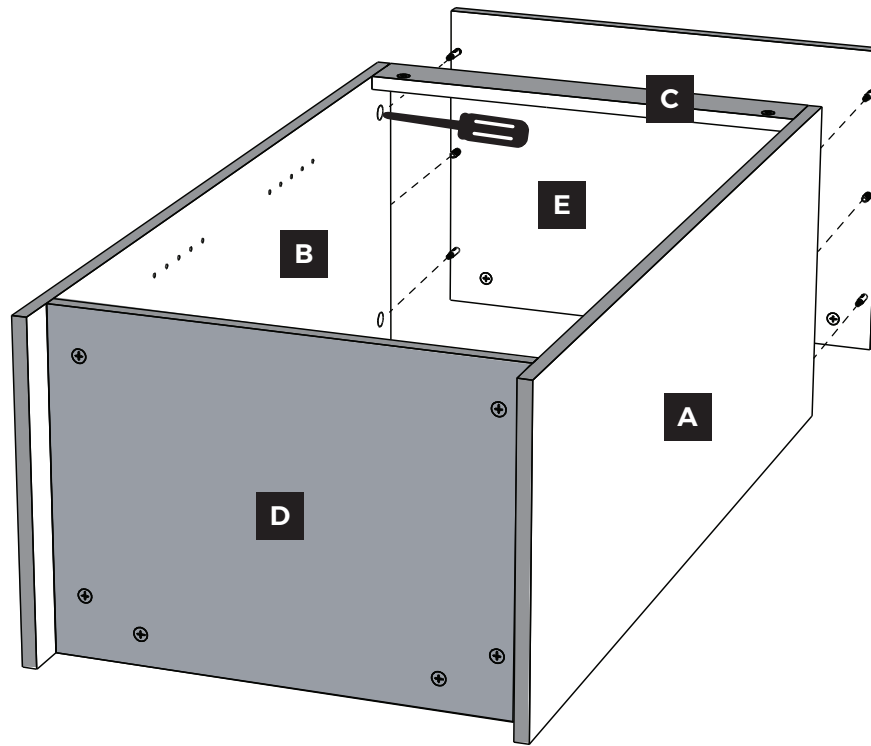

Call 1-800-874-0008 for parts and service.
Composez le 1-800-874-0008 pour les pièces et l'entretien. Llame al 1-800-874-0008 para piezas y servicio.

STEP 6
ÉTAPE 6
PASO 6

Install back panel.
Installer le panneau arrière.
Instale el panel posterior.



Small Nail
Petit clou
Pequeño clavo
(H6) x 20

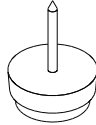

Nail-On Foot
Pied à ongles
Pie de uñas
(H7) x 4

- Place back panel (F) onto unit (making sure the finished side of backer faces down) and center horizontally and vertically.
- Nail the back panel (F) into position using small nails (H6). Avoid angling nails.
- Gently tap a nail-on foot (H7) approximately 1 in. away from each corner. If stacking this unit, skip this step.
- Placez le panneau arrière (F) sur l'unité (en vous assurant que le côté fini du support est tourné vers le bas) et centrez-le horizontalement et verticalement.
- Fixez le panneau arrière (F) à l'aide de petits clous (H6). Évitez les ongles de pèche
- Appuyez doucement sur un pied à clouer (H7) d'environ 1 po. loin de chaque coin. Si vous empilez cette unité, ignorez cette étape.
- Coloque el panel posterior (F) en la unidad (asegurándose de que el lado terminado de la parte posterior esté hacia abajo) y céntralo horizontal y verticalmente.
- Clave el panel posterior (F) en posición usando clavos pequeños (H6). Evitar las uñas en ángulo.
- Golpee suavemente un pie de clavo (H7) aproximadamente 1 pulgada. lejos de cada esquina. Si apila esta unidad, omita este paso.

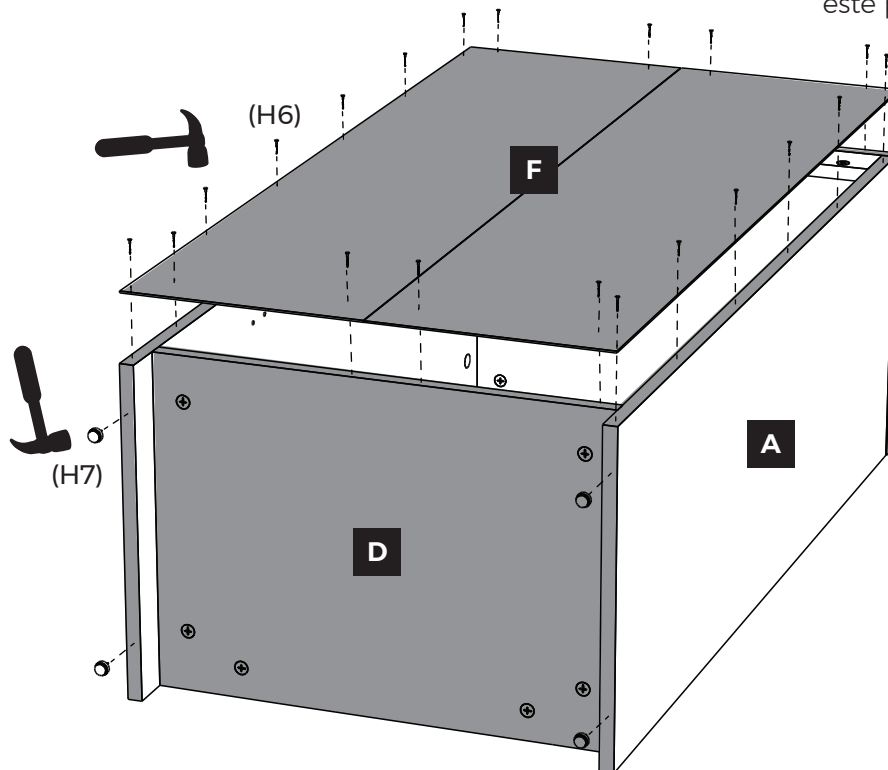

Call 1-800-874-0008 for parts and service.
Composez le 1-800-874-0008 pour les pièces et l'entretien. Llame al 1-800-874-0008 para piezas y servicio.

STEP 7
ÉTAPE 7
PASO 7

Install trim.
Installez la garniture.
Instale la moldura.

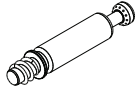

Cam Post
Poteau À Cames
Cam Post
(H1) x 4

- Secure cam posts (H1) into holes of trim (G). Cam post is secure when threads on screw are not showing.
- Flip the unit over so the open side is facing up.
- Align and insert the cam posts in the trim with the appropriate holes (H1). Tighten cam locks (H2) to secure.
- Fixez les montants de came (H1) dans les trous de la garniture (G). La came est sécurisée lorsque les filets de la vis ne sont pas visibles.
- Retournez l'appareil par-dessus le côté ouvert face vers le haut.
- Alignez et insérez les montants de came dans la garniture avec les trous appropriés (H1). Serrer les verrous à came (H2) pour sécuriser.
- Asegure los postes de la leva (H1) en los orificios del borde (G). La cámara es segura cuando no se muestra.
- Voltrear la unidad en el lado abierto hacia arriba.
- Alinee e inserte los postes de la leva en el borde con los orificios apropiados (H1). Apretar los bloqueos de leva (H2) para asegurar.

Thicker edges of trim should be positioned towards the top and bottom ends of the unit unless stacking, then choose either option 1 or 2 for the adjoining trim preference.

Les bords les plus épais de la garniture doivent être positionnés vers les extrémités supérieure et inférieure de l'unité, sauf empilement. Choisissez ensuite l'option 1 ou 2 pour la préférence de découpe adjacente.

Los bordes más gruesos del borde deben colocarse hacia los extremos superior e inferior de la unidad, a menos que se apilen, luego elija la opción 1 o 2 para la preferencia de borde adyacente.

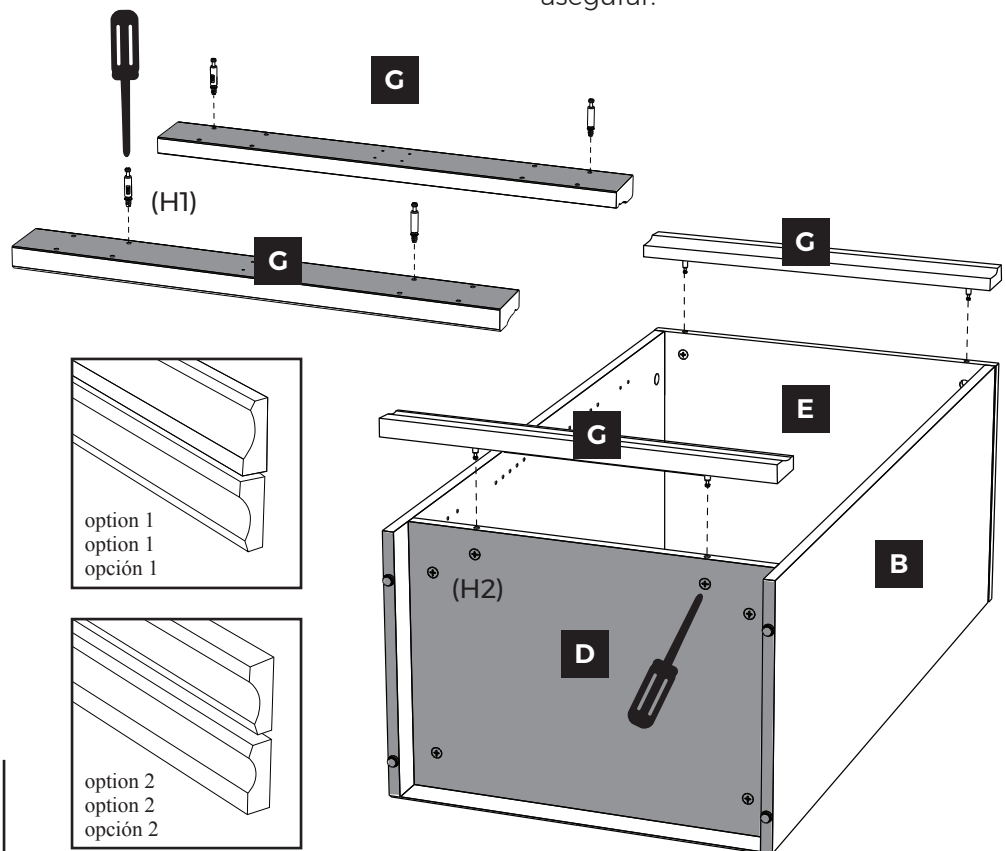

Call 1-800-874-0008 for parts and service.

Composez le 1-800-874-0008 pour les pièces et l'entretien. Llame al 1-800-874-0008 para piezas y servicio.

STEP 8
ÉTAPE 8
PASO 8

Install shelves.
Installez les étagères.
Instalar estantes.

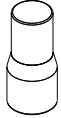

Shelf Pin
Goupille d'étagère
Pin de estante

(H3) x 8

- Push shelf pins (H3) into holes at desired locations.
- Slide adjustable shelves into frame at a slight angle and position onto shelf pins.
- Poussez les goupilles (H3) dans les trous aux emplacements désirés.
- Faites glisser les tablettes ajustables dans le cadre en les inclinant légèrement et positionnez-les sur les broches.
- Empuje los pasadores del estante (H3) en los orificios en los lugares deseados.
- Deslice los estantes ajustables en el marco con un ligero ángulo y colóquelos en los pasadores del estante.

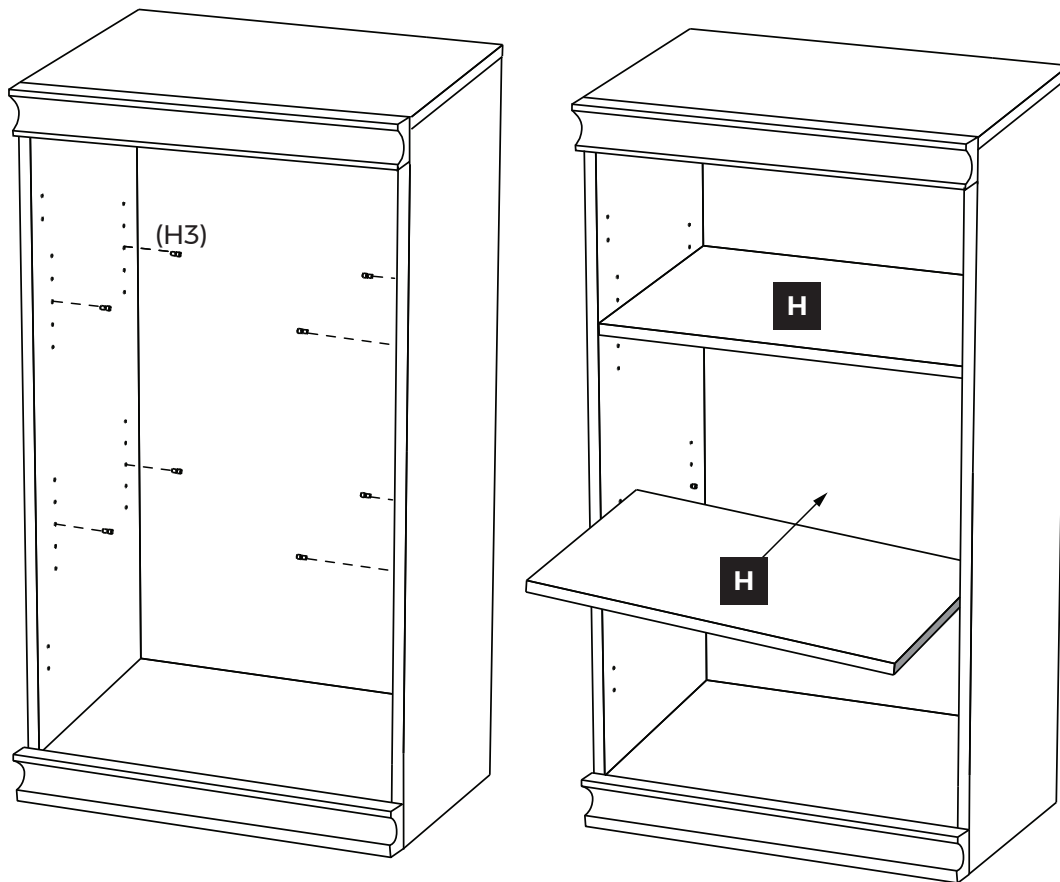

Call 1-800-874-0008 for parts and service.
Composez le 1-800-874-0008 pour les pièces et l'entretien. Llame al 1-800-874-0008 para piezas y servicio.

STEP 9
ÉTAPE 9
PASO 9

Install stacking brackets if stacking.
Installez les supports d'empilement si empilés.
Instale los soportes de apilamiento si se apila.

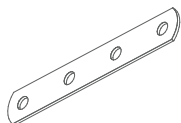

Stacking Bracket
Support d'empilage
Soporte de apilamiento
(H13) x 2

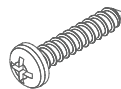

Medium Screw
Vis moyenne
Tornillo mediano
#8 x 7/8 in.
(H14) x 8

- On the back side of the unit, align stacking brackets (H13) with side panels and center over both units.
- Secure using medium screws (H14).
- À l'arrière de l'unité, alignez les supports d'empilement (H13) avec les panneaux latéraux et centrez les sur les deux unités.
- Serrez à l'aide de vis moyennes (H14).
- En la parte posterior de la unidad, alinee los soportes de apilamiento (H13) con los paneles laterales y céntralos sobre ambas unidades.
- Asegúrelo utilizando tornillos medianos (H14).

If not stacking this unit, skip this step.

Si vous n'empilez pas cette unité, ignorez cette étape.

Si no está apilando esta unidad, omita este paso.

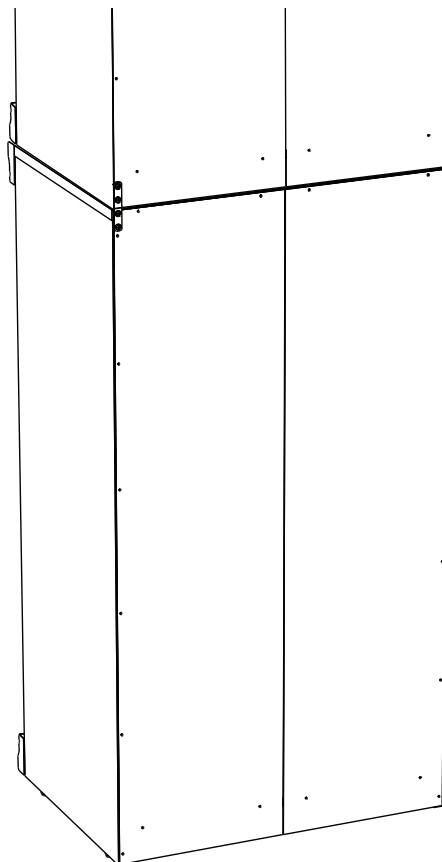
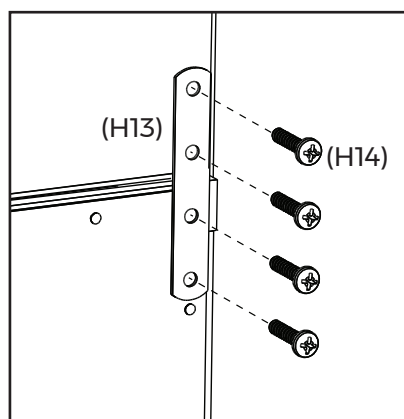

Call 1-800-874-0008 for parts and service.
Composez le 1-800-874-0008 pour les pièces et l'entretien. Llame al 1-800-874-0008 para piezas y servicio.

STEP 10
ÉTAPE 10
PASO 10

Install cover caps & secure unit to the wall.
Installez les capuchons et fixez l'unité au mur.
Instale las tapas y asegure la unidad a la pared.

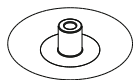

Cover Cap
Capuchon
Tapa de la cubierta
(H8) x 4

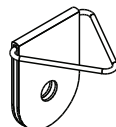

Back Anchor
Ancre arrière
Ancla trasera
(H9) x 2

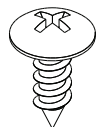

Small Screw
Petite vis
Tornillo pequeño
#8 x 1/2 in.
(H10) x 1



Nylon Zip Tie
Cravate en nylon
Lazo de nylon con cremallera
(H11) x 1

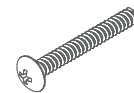

Long Screw
Longue vis
Tornillo largo
#8 x 1 1/2 in.
(H12) x 1

- Install four cover caps (H8) by pressing them into the cam locks.
- Use small screw (H10) to secure back anchor (H9) to top panel.
- Place back anchor (H9) against wall stud. Use long screw (H12) to secure back anchor to wall.
- Loop nylon zip tie (H11) through both anchors. Secure to prevent unit from tipping.
- Installez quatre capuchons (H8) en les insérant dans les verrous à came.
- Utilisez une petite vis (H10) pour fixer l'ancrage arrière (H9) au panneau supérieur.
- Placez l'ancrage arrière (H9) contre le montant du mur. Utilisez une longue vis (H12) pour fixer l'ancrage arrière au mur.
- Passez une attache en nylon (H11) dans les deux ancrages. Sécuriser pour éviter que l'unité ne bascule.
- Instale cuatro tapas de cubierta (H8) presionándolas en los bloqueos de leva.
- Use un tornillo pequeño (H10) para asegurar el anclaje trasero (H9) al panel superior.
- Coloque el anclaje trasero (H9) contra el montante de la pared. Use un tornillo largo (H12) para asegurar el anclaje trasero a la pared.
- Enganche la cremallera de nylon (H11) a través de ambos anclajes. Asegúrelo para evitar que la unidad se vuelque.

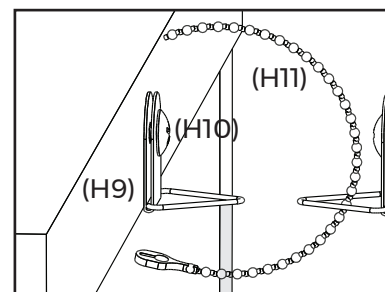
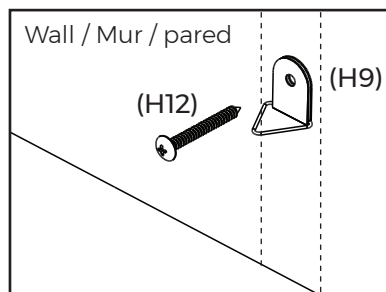
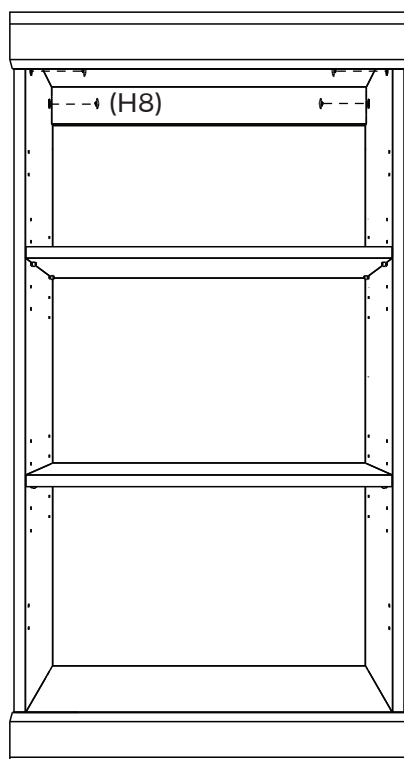

Each unit should be individually secured to the wall using the provided hardware.

Chaque unité doit être fixée individuellement au mur à l'aide du matériel fourni.

Cada unidad debe fijarse a la pared utilizando el hardware provisto.

Call 1-800-874-0008 for parts and service.
Composez le 1-800-874-0008 pour les pièces et l'entretien. Llame al 1-800-874-0008 para piezas y servicio.

Divided Unit

Unité divisée

Unidad dividida

4560 | 4597

INSTALLATION INSTRUCTIONS | DIRECTIVES D'INSTALLATION | INSTRUCCIONES DE INSTALACIÓN

BEFORE BEGINNING

- Please read all instructions carefully.
- Follow all safety precautions (see "SAFETY PRECAUTIONS").
- Familiarize yourself with all parts (see "CONTENTS") and check quantities.

AVANT DE COMMENCE

- Prière de lire avec soin toutes les directives fournies.
- Respecter toutes les consignes de sécurité (voir « CONSIGNES DE SÉCURITÉ »).
- Se familiariser avec les pièces nécessaires à l'installation (voir « PIÈCES ») et vérifier les quantités présentes.

ANTES DE EMPEZAR

- Lea todas las instrucciones cuidadosamente.
- Siga todas las precauciones de seguridad (vea "PRECAUCIONES DE SEGURIDAD").
- Familiarícese con todas las piezas (vea "PIEZAS") y verifique las cantidades.

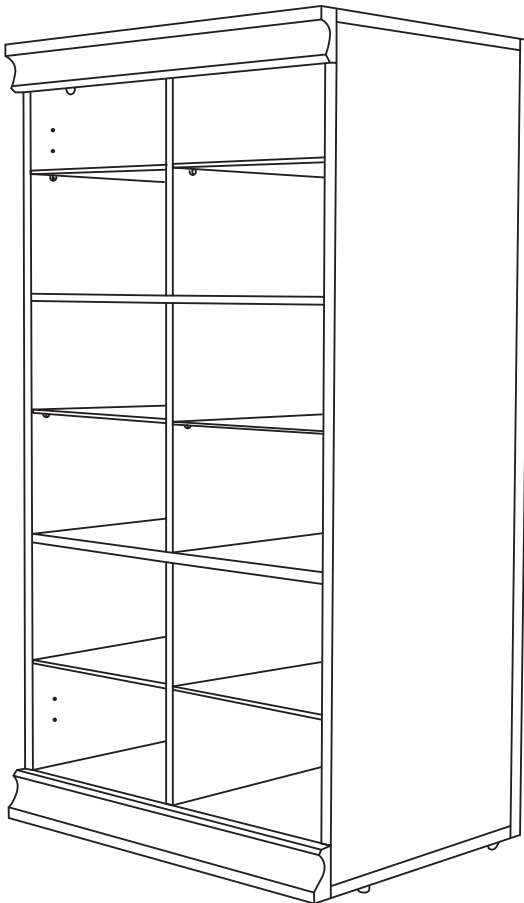

What you will need:
Vous aurez besoin de:
Va a necesitar:



CLOSETMAID®

© 2018 ClosetMaid LLC | Ocala, FL 34471 | 1-800-874-0008 | www.closetmaid.com

01-19067 12/18



**FOLLOW INSTRUCTIONS CAREFULLY
OBSERVER SOIGNEUSEMENT LES INSTRUCTIONS
SIGA LAS INSTRUCCIONES DETENIDAMENTE**

Please do not return product to the retail store. For product assistance and warranty information please call Consumer Affairs at 1-800-874-0008.

Manufacturer Warranty

Manufacturer will replace any missing or damaged part due to manufacturer defect. Please have proof of purchase.

Veillez s'il vous plaît ne pas retourner le produit au magasin revendeur pour toute demande de conseils, ou d'informations relatives à la garantie du produit ; s'il vous plaît appelez le Service Consommateurs au 1-800-874-0008.

Garantie du Fabricant

Le fabricant remplacera toute pièce manquante ou endommagée en raison d'un défaut de fabrication. Veuillez avoir une preuve d'achat.

Por favor no devuelva el producto a la tienda, para asistencia e información de garantía contacte al departamento de Atención al Consumidor al 1-800-874-0008.

Garantía del Fabricante

El fabricante reemplazará cualquier pieza faltante o dañada debido al defecto del fabricante. Tenga un comprobante de compra.

⚠ WARNING

- This unit contains small parts which could be a choking hazard for small children. Children should always be under adult supervision or serious bodily injury could occur.
- Always unload unit prior to moving the unit. The weight of personal belongings can cause the unit to become unstable and either tip or collapse. Serious bodily injury and / or damage to personal belongings may occur.
- Do not overload unit. If any shelf, top, or bottom of unit bows or bends, it is overloaded. The shelf, top, or bottom could collapse and cause serious bodily injury and / or damage to personal belongings.
- Do not climb or step on the unit. The unit may become unstable and either tip or collapse. Serious bodily injury and / or damage to personal belongings may occur.
- Do not use this unit as a television stand. Serious bodily injury and / or damage to personal belongings may occur.
- Do not mount or attach anything to the sides, rear or front of the unit as this can create a force which can cause the unit to tip. Serious bodily injury and/or damage to personal belongings may occur.
- Unless unit is specifically built for, DO NOT STACK. Only stack units that have been designed for stacking, and only after reading the instructions provided. Stacking of units can cause an unsafe tip-over hazard which may cause serious bodily injury. And / or damage personal property.
- Do not hang this unit on the wall. The product structure is not designed for wall hanging. Serious bodily injury, damage to personal belongings, and / or damage to the wall may occur.
- Follow proper safety procedures when using power tools and ladders.
- We recommend you protect your work surface during assembly to prevent scratching or damage to table tops, wood floors, etc.
- All units must be secured individually to wall stud using hardware provided. If wall stud is not accessible, consult your local hardware store for appropriate mounting hardware. Failure to do so may create an unsafe tipping hazard that could lead to serious bodily injury and / or damage to personal belongings.

Serious or fatal injuries can occur from furniture tip-over. To help prevent tip-over:

- Install tip-over restraint provided. · Unless specifically designed to accommodate, do not set TVs or other heavy objects on top of this product. · Never allow children to climb or hang on drawers, doors, or shelves.

Use of tip-over restraints may only reduce, but not eliminate, the risk of tip-over.

⚠ AVERTISSEMENT

- Cette unité contient de petites pièces pouvant présenter un risque d'étouffement pour les petits enfants. Les enfants doivent toujours être sous la surveillance d'un adulte, sans quoi des blessures graves pourraient se produire.
- Toujours vider le module avant de le déplacer. Le poids des effets personnels qui s'y trouvent peut causer l'instabilité du module et le faire basculer ou s'affaisser. Cela pourrait provoquer des blessures graves ou des dommages matériels.
- Ne pas surcharger les modules. Lorsqu'une étagère ou encore le haut ou le bas d'un module plie ou, arque cela indique une surcharge. L'étagère ou les panneaux supérieur ou inférieur pourraient s'affaisser, provoquant des blessures graves ou des dommages matériels.
- Ne pas grimper ou se tenir debout ou assis sur le module. Le module risque de devenir instable et basculer ou s'affaisser. Cela pourrait provoquer des blessures graves ou des dommages matériels.
- N'utilisez pas cet appareil comme support de télévision. Des blessures graves et / ou des dommages aux biens personnels peuvent en résulter.
- Ne pas empiler les unités. L'empilement des unités peut entraîner un risque de basculement dangereux, pouvant entraîner des blessures graves et / ou des dégâts aux objets personnels.
- À moins que l'unité ne soit spécifiquement conçue pour, NE PAS EMPILER. Empilez uniquement les unités conçues pour être empilées, et uniquement après avoir lu les instructions fournies. L'empilement des unités peut entraîner un risque de basculement dangereux, pouvant entraîner des blessures graves. Et / ou endommager des biens personnels.
- Ne pas accrocher cette unité au mur. La structure du produit n'est pas conçue pour être suspendue. Des blessures graves, des dommages aux biens personnels et / ou des dommages au mur peuvent en résulter.
- Respecter toutes les consignes de sécurité lors de l'utilisation d'outils à moteur et d'échelles.
- Nous recommandons de protéger la surface de travail durant le montage afin d'éviter d'égratigner ou d'endommager les dessus de table, plancher de bois, etc.
- Tous les appareils doivent être fixés individuellement au poteau mural à l'aide du matériel fourni. Si le montant du mur n'est pas accessible, consultez votre quincaillerie pour connaître le matériel de montage approprié. Ne pas le faire peut créer un risque de basculement dangereux pouvant entraîner des blessures graves et / ou des dommages aux biens personnels.

Le renversement des meubles peut entraîner des blessures graves, voire mortelles. Pour éviter les renversements:

- Installez la retenue de renversement fournie. · Sauf si spécifiquement conçu pour ce faire, ne posez pas de téléviseurs ni d'objets lourds sur ce produit. · Ne laissez jamais les enfants grimper ou s'accrocher aux tiroirs, aux portes ou aux étagères.

L'utilisation de dispositifs de retenue pour le renversement ne peut que réduire, mais pas éliminer, le risque de renversement.

⚠ ADVERTENCIA

- Esta unidad contiene piezas pequeñas que pueden ser un peligro de asfixia para niños pequeños. Los niños siempre deben estar bajo la supervisión de un adulto o podrían producirse lesiones corporales graves.
- Vacíe siempre la unidad antes de moverla de lugar. El peso de los objetos personales puede hacer que la unidad quede inestable, se vuelque o colapse pudiendo causar lesiones personales graves y / o daños a los objetos personales.
- No sobrecargue la unidad. Si cualquier repisa o la parte superior o inferior de la unidad se arquea o se dobla, está sobrecargada. La repisa o la parte superior o inferior puede colapsarse, causando lesiones corporales graves y / o daños a objetos personales.
- No escale o suba a la unidad. La unidad puede resultar inestable y puede volcarse o colapsar pudiendo causar lesiones graves personales y daños a los objetos personales.
- No utilice esta unidad como soporte de televisión. Se pueden producir lesiones corporales graves y / o daños a las pertenencias personales.
- No instale o fije nada a los laterales de la unidad o partes delantera o trasera ya que puede crear peso y resultar en que la misma se vuelque pudiendo causar lesiones graves personales y daños a los objetos personales.
- A menos que la unidad esté específicamente diseñada para, NO APILAR. Solo apile unidades que hayan sido diseñadas para apilar, y solo después de leer las instrucciones proporcionadas. El apilamiento de unidades puede causar un riesgo de vuelco inseguro que puede causar lesiones corporales graves. Y / o dañar bienes personales.
- No cuelgue esta unidad en la pared. La estructura del producto no está diseñada para colgar en la pared. Se pueden producir lesiones corporales graves, daños a objetos personales y / o daños en la pared.
- Siga los procedimientos de seguridad adecuados al usar herramientas eléctricas y escaleras.
- Recomendamos que proteja su área de trabajo durante el ensamblaje para no rayar las superficies de las mesas, pisos de madera, etc.
- Todas las unidades deben estar aseguradas por hardware. Si el montante de pared no está disponible, consulte a su ferretería local para el hardware de montaje. De lo contrario, puede crear un riesgo de vuelco inseguro que podría provocar lesiones corporales graves o daños a las pertenencias personales.

Lesiones graves o fatales pueden ocurrir por volcamiento de muebles. Para ayudar a prevenir el vuelco:

- Instale la restricción de vuelco provista. · A menos que esté específicamente diseñado para acomodarse, no coloque televisores u otros objetos pesados en este producto. · Nunca permita que los niños se suban o cuelguen de cajones, puertas o estantes.

El uso de restricciones de vuelco solo puede reducir, pero no eliminar, el riesgo de vuelco.

HARDWARE | QUINCAILLERIE | HARDWARE

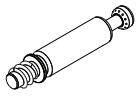

Cam Post
Poteau À Cames
Cam Post
(H1) x 12

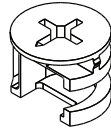

15 mm Cam Lock
Verrou à came
Bloqueo de leva
(H2) x 12

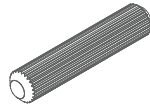

Short Dowel
Goujon court
Pantalones cortos
de pasador
6 mm x 30 mm
(H3) x 14

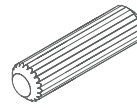

Wide Dowel
Large goujon
Pasador ancho
8 mm x 30 mm
(H4) x 4



Long Dowel
Long goujon
Pasador largo
6 mm x 60 mm
(H5) x 6



Small Nail
Petit clou
Pequeño clavo
(H6) x 20

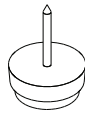

Nail-On Foot
Pied à ongles
Pie de uñas
(H7) x 4

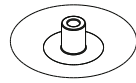

Cover Cap
Capuchon
Tapa de la cubierta
(H8) x 4

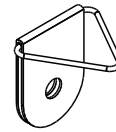

Back Anchor
Ancre arrière
Ancla trasera
(H9) x 2

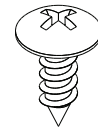

Small Screw
Petite vis
Tornillo pequeño
#8 x ½ in.
(H10) x 1



Nylon Zip Tie
Cravate en nylon
Lazo de nylon con
cremallera
(H11) x 1

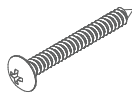

Long Screw
Longue vis
Tornillo largo
#8 x 1 ½ in.
(H12) x 1

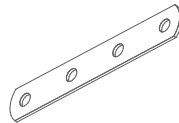

Stacking Bracket
Support
d'empilage
Soporte de
apilamiento
(H13) x 2

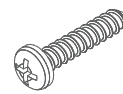

Medium Screw
Vis moyenne
Tornillo mediano
#8 x ¾ in.
(H14) x 8

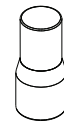

Shelf Pin
Goupille d'étagère
Pin de estante
(H15) x 24

Call 1-800-874-0008 for parts and service.
Composez le 1-800-874-0008 pour les pièces et l'entretien. Llame al 1-800-874-0008 para piezas y servicio.

PRODUCT | PRODUIT | PRODUCTO

- A** Left Side Panel x1
Panneau latéral gauche x1
Panel lateral izquierdo x1
- B** Right Side Panel x1
Panneau latéral droit x1
Panel lateral derecho x1
- C** Top Panel x1
Panneau du haut x1
Panel superior x1
- D** Bottom Panel x1
Panneau du bas x1
Panel inferior x1
- E** Vertical Dividers x3
Diviseurs verticaux x3
Divisores verticales x3
- F** Middle Panels x2
Panneaux du milieu x2
Paneles centrales x2
- G** Back Panel x1
Panneau arrière x1
Panel trasero x1
- H** Trim x2
Garniture x2
Recortar x2
- I** Removable Panels x6
Panneaux amovibles x6
Paneles extraibles x6

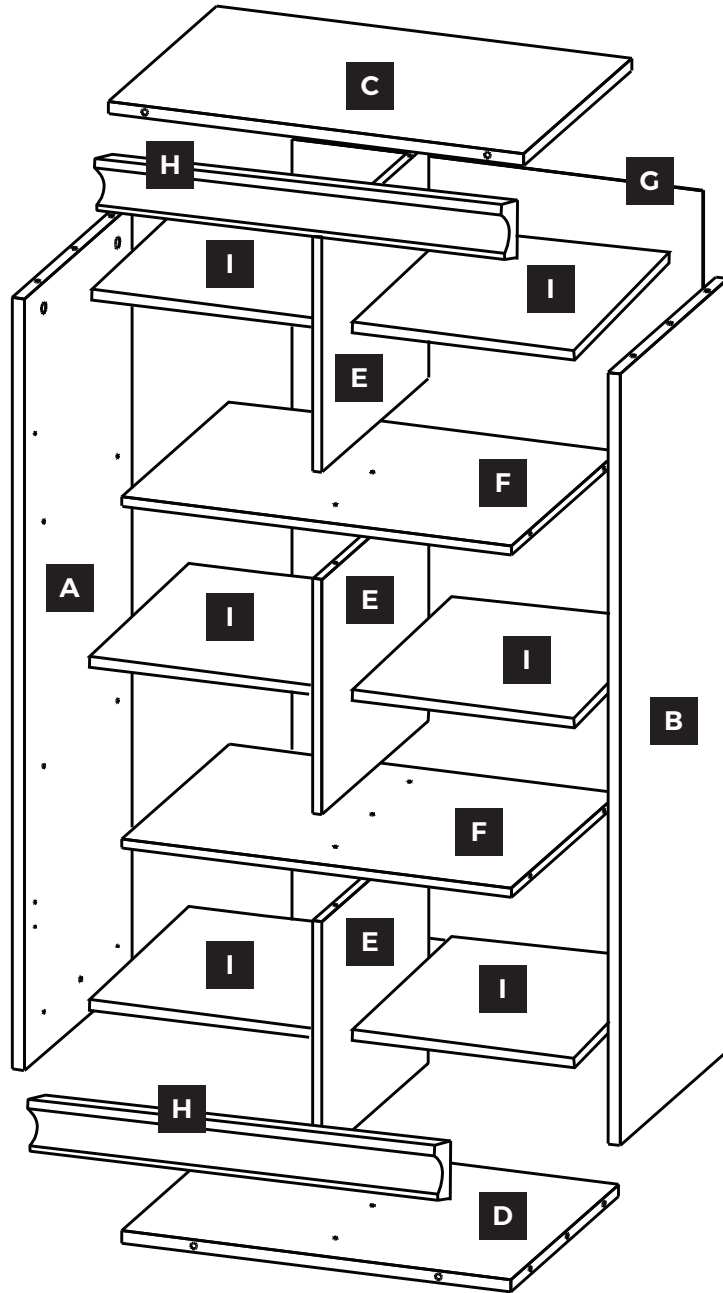

Call 1-800-874-0008 for parts and service.
 Composez le 1-800-874-0008 pour les pièces et l'entretien. Llame al 1-800-874-0008 para piezas y servicio.

STEP 1
ÉTAPE 1
PASO 1

Assemble side panels.
Assemblez les panneaux latéraux.
Montar los paneles laterales.

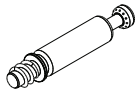

Cam Post
Poteau À Cames
Cam Post
(H1) x 4

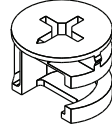

15 mm Cam Lock
Verrou à came
Bloqueo de leva
(H2) x 4

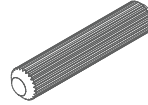

Short Dowel
Goujon court
Pantalones cortos
de pasador
6 mm x 30 mm
(H3) x 8

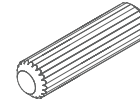

Wide Dowel
Large goujon
Pasador ancho
8 mm x 30 mm
(H4) x 2

- Secure cam posts (H1) into holes. Cam post is secure when threads on screw are not showing.
- Insert cam locks (H2) and press to bottom of hole. Ensure arrow on cam lock is pointing towards outer edge.
- Insert short dowels (H3) into hole pairs along outer edge of each panel. Insert wide dowels (H4) into bottom holes as shown.
- Fixez les montants de came (H1) dans les trous. La came est sécurisée lorsque les filets de la vis ne sont pas visibles.
- Insérez les verrous à came (H2) et appuyez au fond du trou. Assurez vous que la flèche sur le verrou de came est dirigée vers le bord extérieur.
- Insérez les chevilles courtes (H3) dans les paires de trous le long du bord extérieur de chaque panneau. Insérez les goujons larges (H4) dans les trous inférieurs, comme indiqué.
- Asegure los mensajes de la cámara (H1) La cámara es segura cuando no se muestra.
- Inserte los bloqueos de leva (H2) y presione hasta la parte inferior del orificio. Asegúrese de que la flecha en el bloqueo de la leva apunte hacia el borde exterior.
- Inserte las clavijas cortas (H3) en los pares de orificios a lo largo del borde exterior de cada panel. Inserte las clavijas anchas (H4) en los orificios inferiores como se muestra.

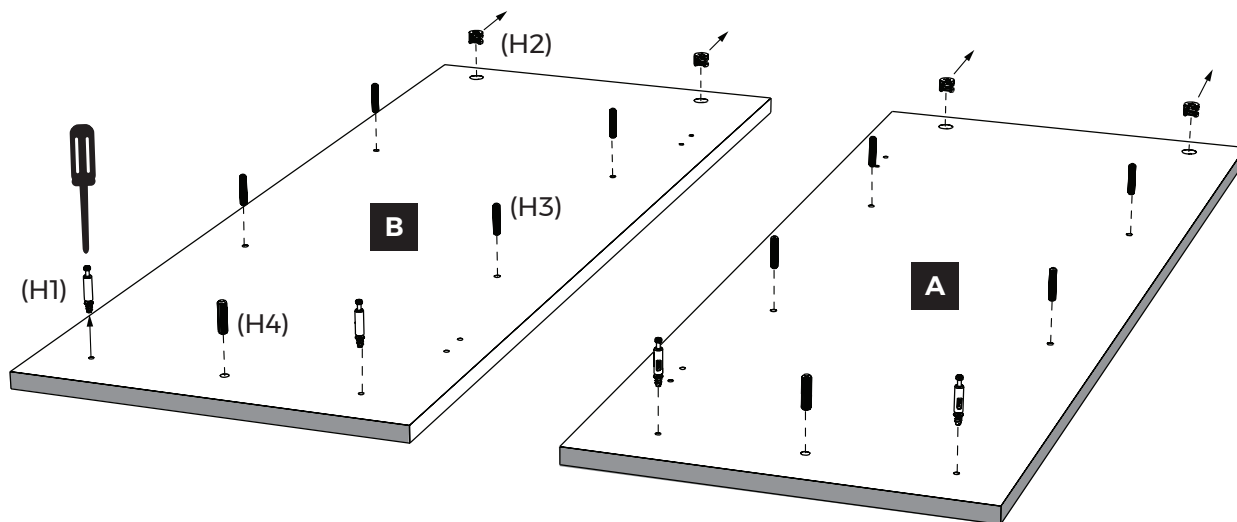

Call 1-800-874-0008 for parts and service.
Composez le 1-800-874-0008 pour les pièces et l'entretien. Llame al 1-800-874-0008 para piezas y servicio.

STEP 2
ÉTAPE 2
PASO 2

Assemble top/bottom panels.
Assemblez les panneaux supérieur / inférieur et le
taquet arrière. Ensamble los paneles superior / inferior y
la grapa trasera.

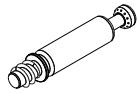

Cam Post
Poteau À Cames
Cam Post
(H1) x 4

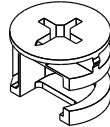

15 mm Cam Lock
Verrou à came
Bloqueo de leva
(H2) x 8

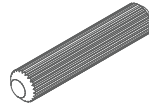

Short Dowel
Goujon court
Pantalones cortos
de pasador
6 mm x 30 mm
(H3) x 3

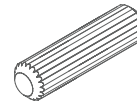

Wide Dowel
Large goujon
Pasador ancho
8 mm x 30 mm
(H4) x 2

- Secure cam posts (H1) into holes. Cam post is secure when threads on screw are not showing.
- Insert cam locks (H2) and press to bottom of hole. Ensure arrow on cam lock is pointing towards outer edge.
- Insert short dowels into middle holes as shown. Insert wide dowels (H4) into outside holes as shown.
- Fixez les montants de came (H1) dans les trous. La came est sécurisée lorsque les filets de la vis ne sont pas visibles.
- Insérez les verrous à came (H2) et appuyez au fond du trou. Assurez vous que la flèche sur le verrou de came est dirigée vers le bord extérieur.
- Insérez les chevilles courtes dans les trous du milieu, comme indiqué. Insérer les chevilles larges (H4) dans les trous extérieurs, comme indiqué.
- Asegure los mensajes de la cámara (H1) La cámara es segura cuando no se muestra.
- Inserte los bloqueos de leva (H2) y presione hasta la parte inferior del orificio. Asegúrese de que la flecha en el bloqueo de la leva apunte hacia el borde exterior.
- Inserte las clavijas cortas en los orificios centrales como se muestra. Inserte las clavijas anchas (H4) en los orificios exteriores como se muestra.

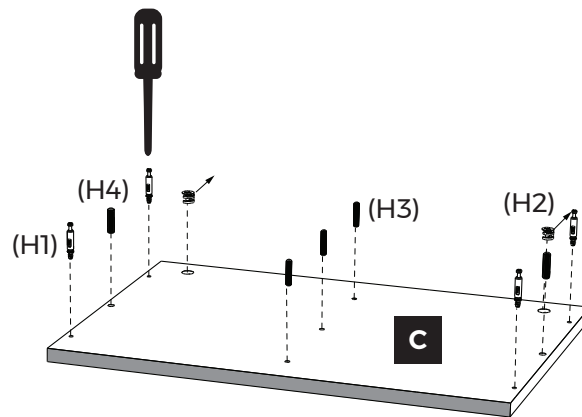
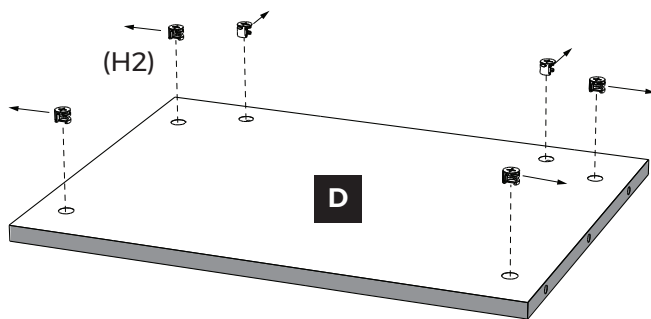

Call 1-800-874-0008 for parts and service.
Composez le 1-800-874-0008 pour les pièces et l'entretien. Llame al 1-800-874-0008 para piezas y servicio.

STEP 3
ÉTAPE 3
PASO 3

Assemble vertical dividers.
Assemblez les séparateurs verticaux.
Montar divisores verticales.

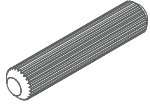

Short Dowel
Goujon court
Pantalones cortos
de pasador
6 mm x 30 mm
(H3) x 3



Long Dowel
Long goujon
Pasador largo
6 mm x 60 mm
(H5) x 6

- Push SHORT dowels (H3) into the edge holes of one of the vertical dividers (E) as shown.
- Push LONG dowels (H5) into the edge holes of two of the vertical dividers (E) as shown.
- Enfoncez les goujons COURTS (H3) dans les trous latéraux de l'un des séparateurs verticaux (E), comme indiqué.
- Enfoncez les goujons LONGUES (H5) dans les trous périphériques de deux des séparations verticales (E), comme indiqué.
- Presione las clavijas CORTO (H3) en el borde de los divisores verticales (E) como se muestra.
- Presione las clavijas LARGAS (H5) en el borde de los divisores verticales (E) como se muestra.

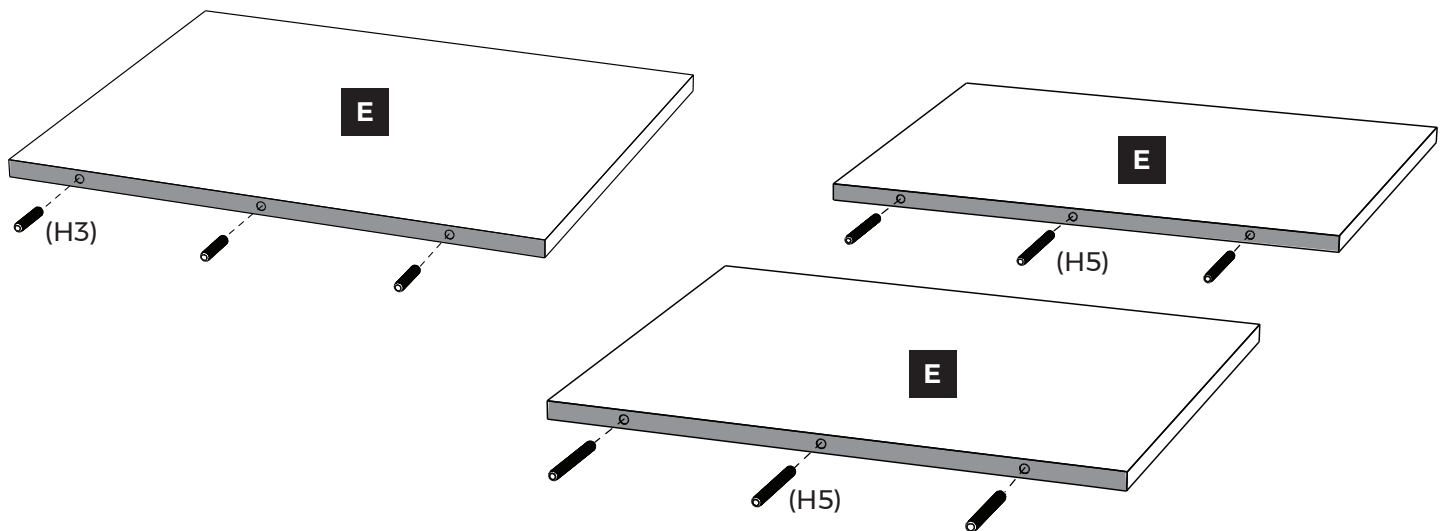

Call 1-800-874-0008 for parts and service.
Composez le 1-800-874-0008 pour les pièces et l'entretien. Llame al 1-800-874-0008 para piezas y servicio.

STEP 4
ÉTAPE 4
PASO 4

Install middle panels.
Installez les panneaux du milieu.
Instale los paneles del medio.

- Push middle panel (F) over the exposed long dowels (H5) of one of the vertical dividers (E) as shown.
- Push the second vertical divider (E) with long dowels over exposed dowels as shown.
- Push the second middle panel (F) over the exposed long dowels (H5) of the vertical divider (E) as shown.
- Poussez le panneau central (F) sur les longues chevilles apparentes (H5) de l'un des séparateurs verticaux (E), comme indiqué.
- Poussez le second séparateur vertical (E) avec de longues chevilles sur les chevilles exposées, comme indiqué.
- Poussez le second panneau central (F) sur les longues chevilles apparentes (H5) du séparateur vertical (E), comme indiqué.
- Presione el panel central (F) sobre las clavijas largas expuestas (H5) de uno de los divisores verticales (E) como se muestra.
- Presione el segundo divisor vertical con las clavijas largas sobre las clavijas expuestas, como se muestra.
- Presione el segundo panel central (F) sobre las clavijas largas expuestas (H5) del divisor vertical (E) como se muestra.

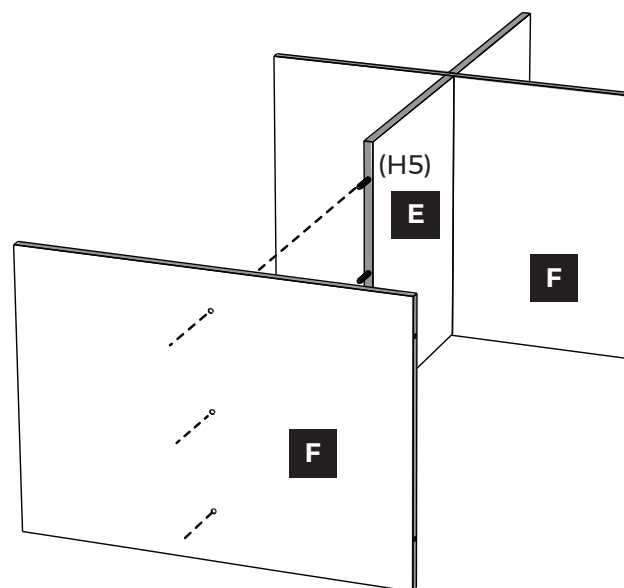
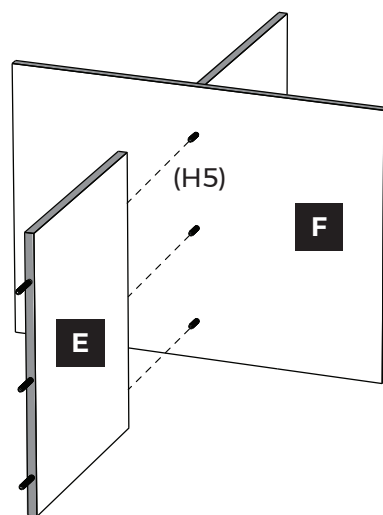
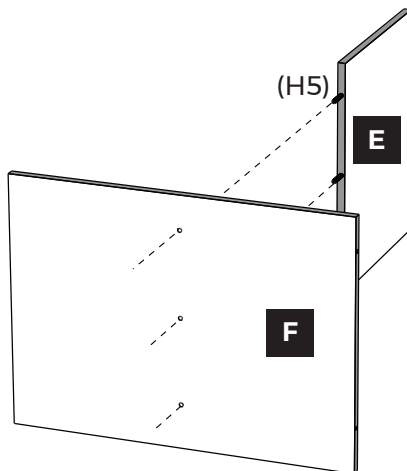

Call 1-800-874-0008 for parts and service.
Composez le 1-800-874-0008 pour les pièces et l'entretien. Llame al 1-800-874-0008 para piezas y servicio.

STEP 5
ÉTAPE 5
PASO 5

Install remaining vertical divider and bottom panel.
Installez le séparateur vertical et le panneau inférieur
restants. Instale el divisor vertical restante y el panel
inferior.

- Push the last vertical divider (E) with the short dowels (H3) over the exposed dowels as shown.
- Push the bottom panel (D) onto the short dowels (H3) as shown.
- Poussez le dernier séparateur vertical (E) avec les goujons courts (H3) sur les goujons exposés, comme indiqué.
- Poussez le panneau inférieur (D) sur les goujons courts (H3) comme indiqué.
- Empuje el último divisor vertical con las clavijas cortas (H3).
- Presione el panel inferior (D) sobre las clavijas cortas (H3) como se muestra.

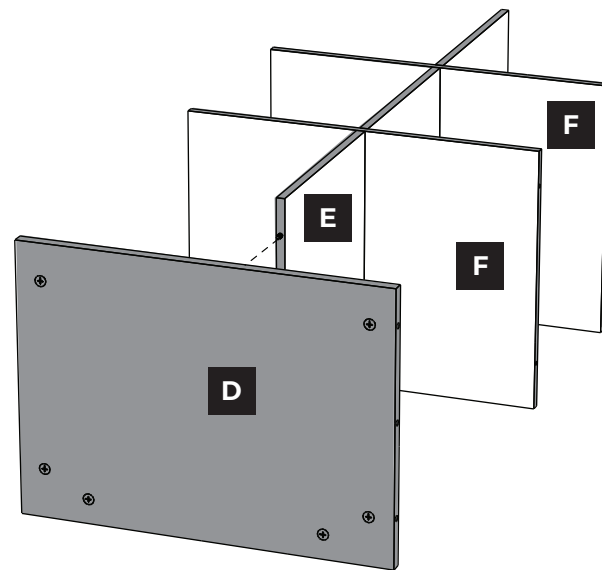
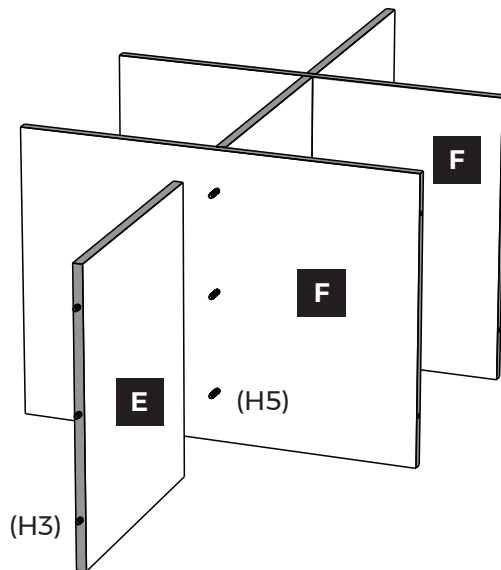

Call 1-800-874-0008 for parts and service.
Composez le 1-800-874-0008 pour les pièces et l'entretien. Llame al 1-800-874-0008 para piezas y servicio.

STEP 6
ÉTAPE 6
PASO 6

Install side panels (A & B).
Installez les panneaux latéraux (A et B).
Instale los paneles laterales (A y B).

- Align side panels (A & B) with appropriate holes as shown and install.
- Tighten cam locks to secure side panels to bottom panel (D).
- Alignez les panneaux latéraux (A & B) avec les trous appropriés comme indiqué et installez-les.
- Serrer les verrous à came pour fixer les panneaux latéraux au panneau inférieur (D).
- Alinee los paneles laterales (A y B) con los orificios apropiados como se muestra e instálelos.
- Apriete los cierres de leva para asegurar los paneles laterales al panel inferior (D).

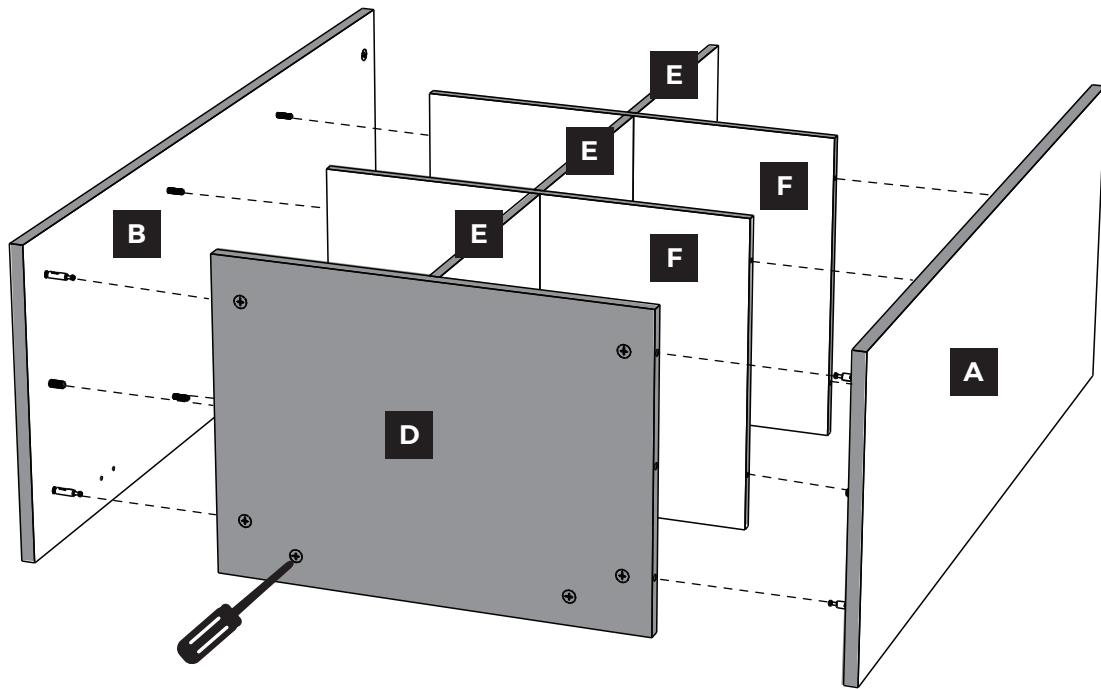

Call 1-800-874-0008 for parts and service.
Composez le 1-800-874-0008 pour les pièces et l'entretien. Llame al 1-800-874-0008 para piezas y servicio.

STEP 7
ÉTAPE 7
PASO 7

Install top panel.
Installez le panneau supérieur.
Instale el panel superior.

- Align top panel (C) with appropriate holes as shown and install.
- Tighten cam locks to secure side panels (A & B) to top panel.
- Alinez le panneau supérieur (C) avec les trous appropriés comme indiqué et installez-le.
- Serrez les verrous à came pour fixer les panneaux latéraux (A) et (B) au panneau supérieur.
- Alinee el panel superior (C) con los orificios apropiados como se muestra e instálelo.
- Apriete los cierres de leva para asegurar los paneles laterales (A) y (B) al panel superior.

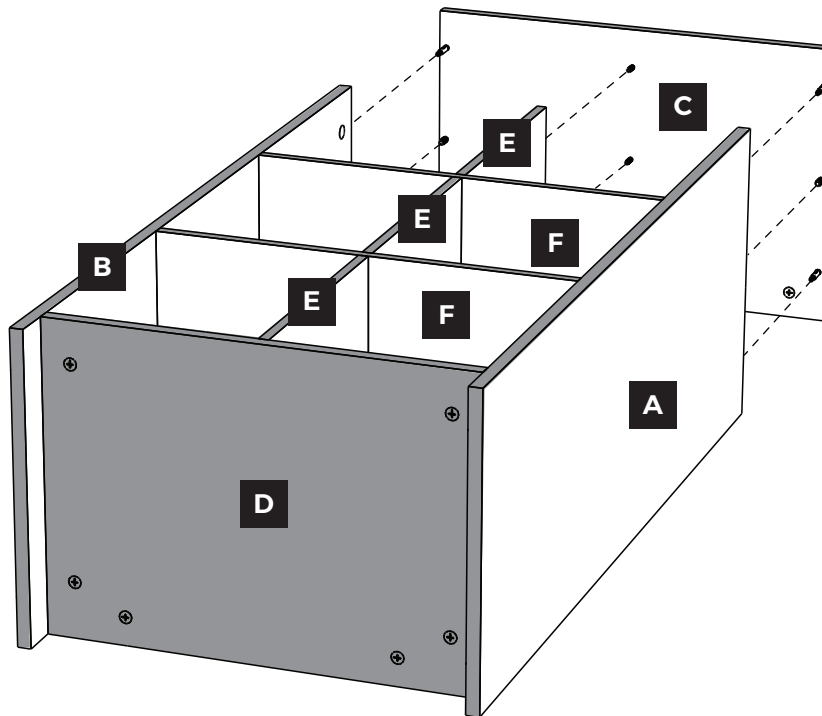

*Call 1-800-874-0008 for parts and service.
Composez le 1-800-874-0008 pour les pièces et l'entretien. Llame al 1-800-874-0008 para piezas y servicio.*

STEP 8
ÉTAPE 8
PASO 8

Install back panel.
Installer le panneau arrière.
Instale el panel posterior.

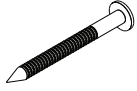

Small Nail
Petit clou
Pequeño clavo
(H6) x 20

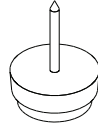

Nail-On Foot
Pied à ongles
Pie de uñas
(H7) x 4

- Place back panel (G) onto unit (making sure the finished side of backer faces down) and center horizontally and vertically.
- Nail the back panel (G) into position using small nails (H6). Avoid angling nails.
- Gently tap a nail-on foot (H7) approximately 1 in. away from each corner. If stacking this unit, skip this step.
- Placez le panneau arrière (G) sur l'unité (en vous assurant que le côté fini du support est tourné vers le bas) et centrez-le horizontalement et verticalement.
- Fixez le panneau arrière (G) à l'aide de petits clous (H6). Évitez de pêcher les ongles.
- Tapoter doucement un pied clou (H7) à environ 1 po de chaque coin. Si vous empilez cette unité, ignorez cette étape.
- Coloque el panel posterior (G) en la unidad (asegurándose de que el lado terminado de la parte posterior esté hacia abajo) y céntralo horizontal y verticalmente.
- Clave el panel posterior (G) en posición usando clavos pequeños (H6). Evitar las uñas en ángulo.
- Golpee suavemente un pie clavado (H7) aproximadamente a 1 pulgada de distancia de cada esquina. Si apila esta unidad, omita este paso.

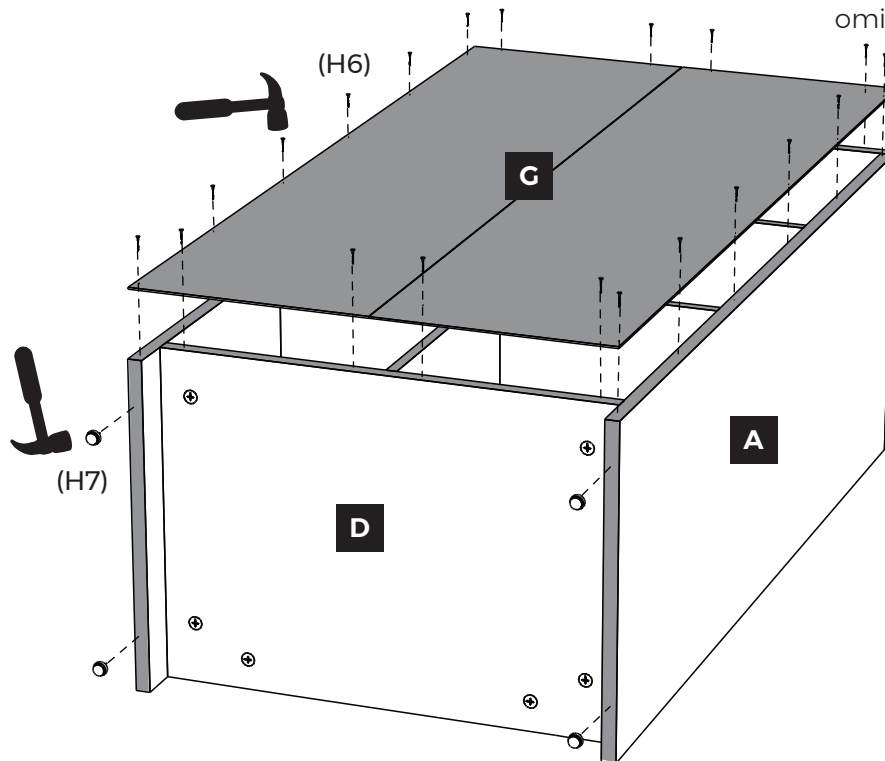

Call 1-800-874-0008 for parts and service.
Composez le 1-800-874-0008 pour les pièces et l'entretien. Llame al 1-800-874-0008 para piezas y servicio.

STEP 9
ÉTAPE 9
PASO 9

Install trim.
Installez la garniture.
Instale la moldura.

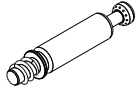

Cam Post
Poteau À Cames
Cam Post
(H1) x 4

- Secure cam posts (H1) into holes of trim (H). Cam post is secure when threads on screw are not showing.
- Flip the unit over so the open side is facing up.
- Align and insert the cam posts in the trim with the appropriate holes (H1). Tighten cam locks (H2) to secure.
- Fixez les montants de came (H1) dans les trous de la garniture (H). La came est sécurisée lorsque les filets de la vis ne sont pas visibles.
- Retournez l'appareil par-dessus le côté ouvert face vers le haut.
- Alignez et insérez les montants de came dans la garniture avec les trous appropriés (H1). Serrer les verrous à came (H2) pour sécuriser.
- Asegure los postes de la leva (H1) en los orificios del borde (H). La cámara es segura cuando no se muestra.
- Voltrear la unidad en el lado abierto hacia arriba.
- Alinee e inserte los postes de la leva en el borde con los orificios apropiados (H1). Apretar los bloqueos de leva (H2) para asegurar.

Thicker edges of trim should be positioned towards the top and bottom ends of the unit unless stacking, then choose either option 1 or 2 for the adjoining trim preference.

Les bords les plus épais de la garniture doivent être positionnés vers les extrémités supérieure et inférieure de l'unité, sauf empilement. Choisissez ensuite l'option 1 ou 2 pour la préférence de garniture adjacente.

Los bordes más gruesos del borde deben colocarse hacia los extremos superior e inferior de la unidad a menos que se apilen, luego elija la opción 1 o 2 para la preferencia de borde adyacente.

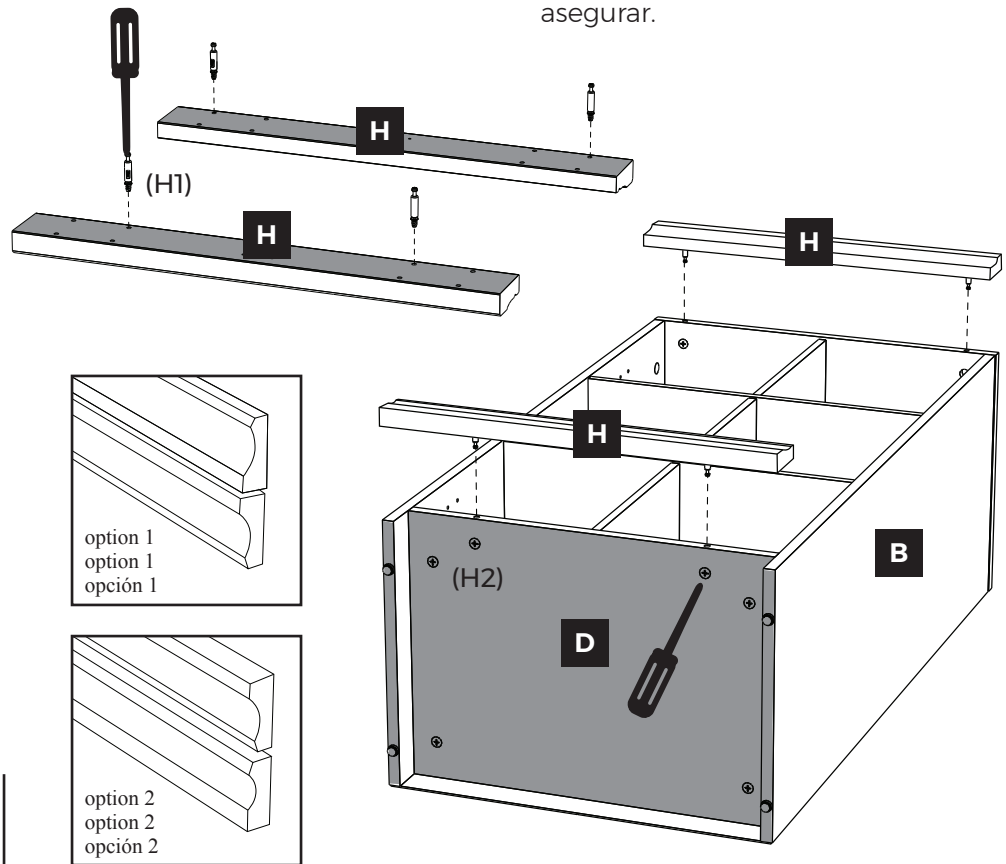

Call 1-800-874-0008 for parts and service.

Composez le 1-800-874-0008 pour les pièces et l'entretien. Llame al 1-800-874-0008 para piezas y servicio.

STEP 10
ÉTAPE 10
PASO 10

Install removable shelves.
Installez des étagères amovibles.
Instalar estantes extraíbles.

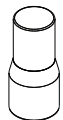

Shelf Pin
Goupille d'étagère
Pin de estante
(H15) x 24

- Push shelf pins (H15) into holes as shown below.
- Slide removable shelves into frame at a slight angle and position onto shelf pins.
- Poussez les goupilles (H15) dans les trous comme indiqué ci-dessous.
- Faites glisser les étagères amovibles dans le cadre en les inclinant légèrement et placez-les sur les broches.
- Empuje los pasadores del estante (H15) en los orificios como se muestra a continuación.
- Deslice los estantes extraíbles en el marco con un ligero ángulo y colóquelos en los pasadores del estante.

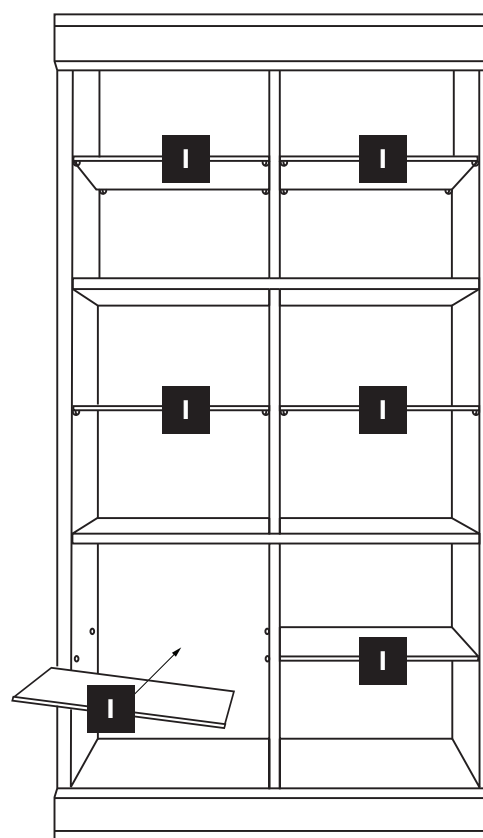
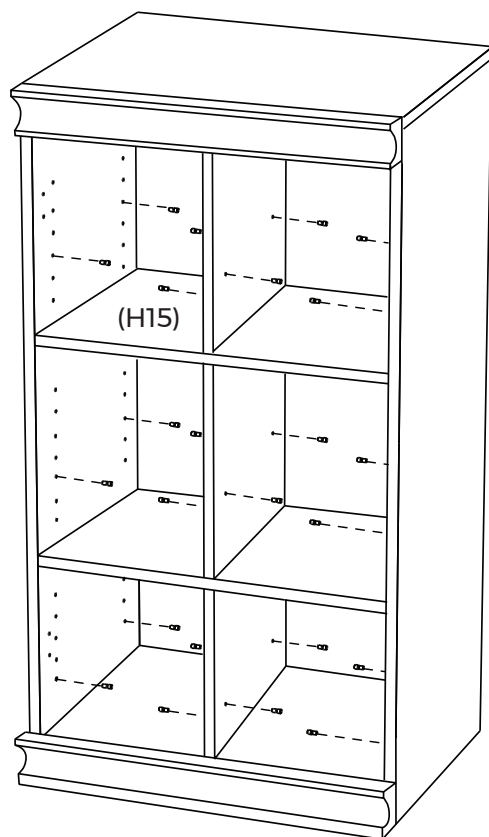

Call 1-800-874-0008 for parts and service.
Composez le 1-800-874-0008 pour les pièces et l'entretien. Llame al 1-800-874-0008 para piezas y servicio.

STEP 11
ÉTAPE 11
PASO 11

Install stacking brackets if stacking.
Installez les supports d'empilement si empilés.
Instale los soportes de apilamiento si se apila.

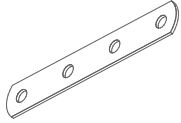

Stacking Bracket
Support d'empilage
Soporte de apilamiento
(H13) x 2

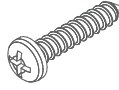

Medium Screw
Vis moyenne
Tornillo mediano
#8 x 7/8 in.
(H14) x 8

- On the back side of the unit, align stacking brackets (H13) with side panels and center over both units.
- À l'arrière de l'unité, alignez les supports d'empilement (H13) avec les panneaux latéraux et centrez les sur les deux unités.
- En la parte posterior de la unidad, alinee los soportes de apilamiento (H13) con los paneles laterales y céntralos sobre ambas unidades.
- Secure using medium screws (H14).
- Serrez à l'aide de vis moyennes (H14).
- Asegúrelo utilizando tornillos medianos (H14).

If not stacking this unit, skip this step.

Si vous n'empilez pas cette unité, ignorez cette étape.

Si no está apilando esta unidad, omita este paso.

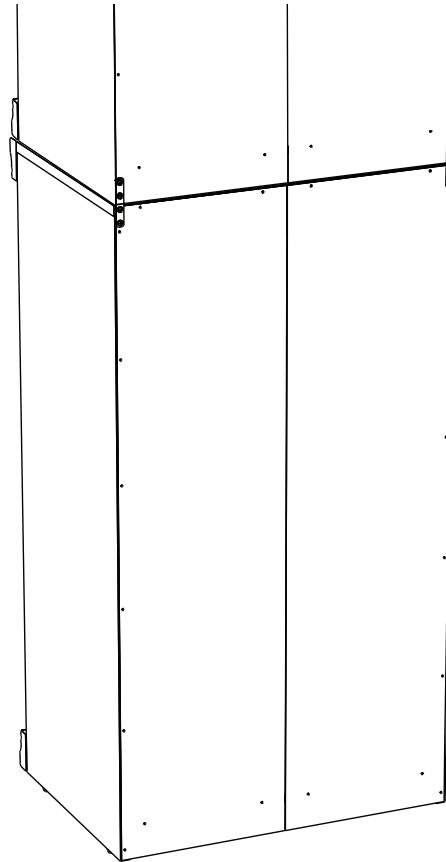
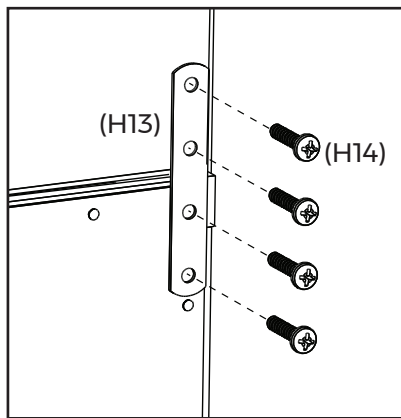

Call 1-800-874-0008 for parts and service.
Composez le 1-800-874-0008 pour les pièces et l'entretien. Llame al 1-800-874-0008 para piezas y servicio.

STEP 12
ÉTAPE 12
PASO 12

Install cover caps & secure unit to the wall.
Installez les capuchons et fixez l'unité au mur.
Instale las tapas y asegure la unidad a la pared.

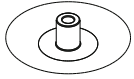

Cover Cap
Capuchon
Tapa de la cubierta
(H8) x 4

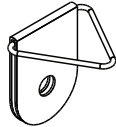

Back Anchor
Ancre arrière
Ancla trasera
(H9) x 2

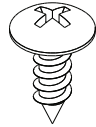

Small Screw
Petite vis
Tornillo pequeño
#8 x 1/2 in.
(H10) x 1



Nylon Zip Tie
Cravate en nylon
Lazo de nylon con cremallera
(H11) x 1

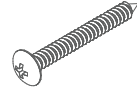

Long Screw
Longue vis
Tornillo largo
#8 x 1 1/2 in.
(H12) x 1

- Install four cover caps (H8) by pressing them into the cam locks.
- Use small screw (H10) to secure back anchor (H9) to top panel.
- Place back anchor (H9) against wall stud. Use long screw (H12) to secure back anchor to wall.
- Loop nylon zip tie (H11) through both anchors. Secure to prevent unit from tipping.
- Installez quatre capuchons (H8) en les insérant dans les verrous à came.
- Utilisez une petite vis (H10) pour fixer l'ancrage arrière (H9) au panneau supérieur.
- Placez l'ancrage arrière (H9) contre le montant du mur. Utilisez une longue vis (H12) pour fixer l'ancrage arrière au mur.
- Passez une attache en nylon (H11) dans les deux ancrages. Sécuriser pour éviter que l'unité ne bascule.
- Instale cuatro tapas de cubierta (H8) presionándolas en los bloqueos de leva.
- Use un tornillo pequeño (H10) para asegurar el anclaje trasero (H9) al panel superior.
- Coloque el anclaje trasero (H9) contra el montante de la pared. Use un tornillo largo (H12) para asegurar el anclaje trasero a la pared.
- Enganche la cremallera de nylon (H11) a través de ambos anclajes. Asegúrelo para evitar que la unidad se vuelque.

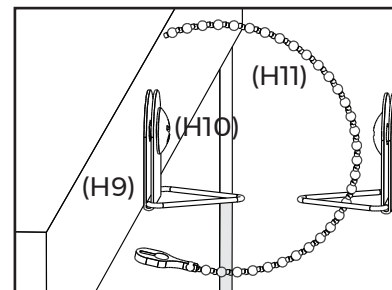
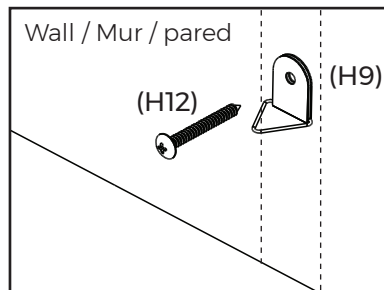
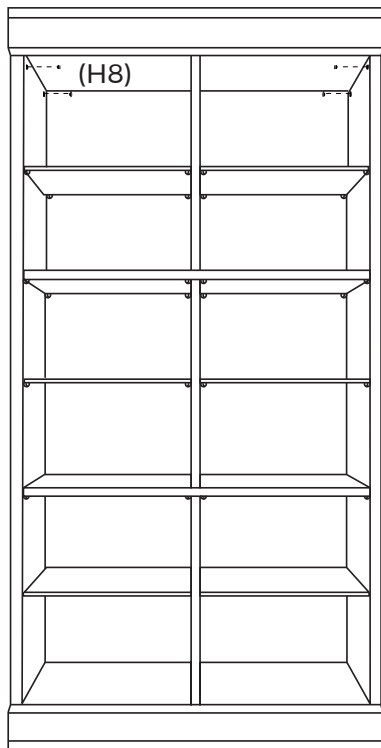

Each unit should be individually secured to the wall using the provided hardware.

Chaque unité doit être fixée individuellement au mur à l'aide du matériel fourni.

Cada unidad debe fijarse a la pared utilizando el hardware provisto.

Call 1-800-874-0008 for parts and service.
Composez le 1-800-874-0008 pour les pièces et l'entretien. Llame al 1-800-874-0008 para piezas y servicio.

Shoe Unit

Unité de chaussure
Unidad de zapatos

4566 | 4609

INSTALLATION INSTRUCTIONS | DIRECTIVES D'INSTALLATION | INSTRUCCIONES DE INSTALACIÓN

BEFORE BEGINNING

- Please read all instructions carefully.
- Follow all safety precautions (see "SAFETY PRECAUTIONS").
- Familiarize yourself with all parts (see "CONTENTS") and check quantities.

AVANT DE COMMENCE

- Prière de lire avec soin toutes les directives fournies.
- Respecter toutes les consignes de sécurité (voir « CONSIGNES DE SÉCURITÉ »).
- Se familiariser avec les pièces nécessaires à l'installation (voir « PIÈCES ») et vérifier les quantités présentes.

ANTES DE EMPEZAR

- Lea todas las instrucciones cuidadosamente.
- Siga todas las precauciones de seguridad (vea "PRECAUCIONES DE SEGURIDAD").
- Familiarícese con todas las piezas (vea "PIEZAS") y verifique las cantidades.

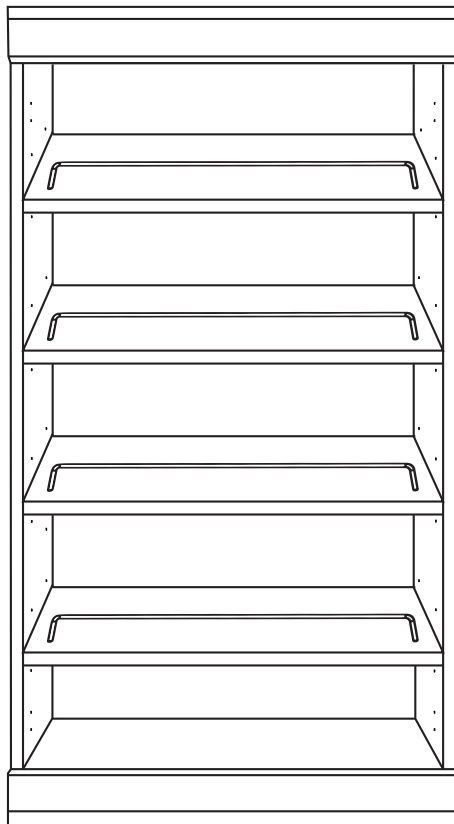

**What you will need:
Vous aurez besoin de:
Va a necesitar:**



CLOSETMAID®

© 2018 ClosetMaid LLC | Ocala, FL 34471 | 1-800-874-0008 | www.closetmaid.com

01-19069 12/18



**FOLLOW INSTRUCTIONS CAREFULLY
OBSERVER SOIGNEUSEMENT LES INSTRUCTIONS
SIGA LAS INSTRUCCIONES DETENIDAMENTE**

Please do not return product to the retail store. For product assistance and warranty information please call Consumer Affairs at 1-800-874-0008.

Manufacturer Warranty

Manufacturer will replace any missing or damaged part due to manufacturer defect. Please have proof of purchase.

Veillez s'il vous plaît ne pas retourner le produit au magasin revendeur pour toute demande de conseils, ou d'informations relatives à la garantie du produit ; s'il vous plaît appelez le Service Consommateurs au 1-800-874-0008.

Garantie du Fabricant

Le fabricant remplacera toute pièce manquante ou endommagée en raison d'un défaut de fabrication. Veuillez avoir une preuve d'achat.

Por favor no devuelva el producto a la tienda, para asistencia e información de garantía contacte al departamento de Atención al Consumidor al 1-800-874-0008.

Garantía del Fabricante

El fabricante reemplazará cualquier pieza faltante o dañada debido al defecto del fabricante. Tenga un comprobante de compra.

⚠ WARNING

- This unit contains small parts which could be a choking hazard for small children. Children should always be under adult supervision or serious bodily injury could occur.
- Always unload unit prior to moving the unit. The weight of personal belongings can cause the unit to become unstable and either tip or collapse. Serious bodily injury and / or damage to personal belongings may occur.
- Do not overload unit. If any shelf, top, or bottom of unit bows or bends, it is overloaded. The shelf, top, or bottom could collapse and cause serious bodily injury and / or damage to personal belongings.
- Do not climb or step on the unit. The unit may become unstable and either tip or collapse. Serious bodily injury and / or damage to personal belongings may occur.
- Do not use this unit as a television stand. Serious bodily injury and / or damage to personal belongings may occur.
- Do not mount or attach anything to the sides, rear or front of the unit as this can create a force which can cause the unit to tip. Serious bodily injury and/or damage to personal belongings may occur.
- Unless unit is specifically built for, DO NOT STACK. Only stack units that have been designed for stacking, and only after reading the instructions provided. Stacking of units can cause an unsafe tip-over hazard which may cause serious bodily injury. And / or damage personal property.
- Do not hang this unit on the wall. The product structure is not designed for wall hanging. Serious bodily injury, damage to personal belongings, and / or damage to the wall may occur.
- Follow proper safety procedures when using power tools and ladders.
- We recommend you protect your work surface during assembly to prevent scratching or damage to table tops, wood floors, etc.
- All units must be secured individually to wall stud using hardware provided. If wall stud is not accessible, consult your local hardware store for appropriate mounting hardware. Failure to do so may create an unsafe tipping hazard that could lead to serious bodily injury and / or damage to personal belongings.

Serious or fatal injuries can occur from furniture tip-over. To help prevent tip-over:

- Install tip-over restraint provided. · Unless specifically designed to accommodate, do not set TVs or other heavy objects on top of this product. · Never allow children to climb or hang on drawers, doors, or shelves.

Use of tip-over restraints may only reduce, but not eliminate, the risk of tip-over.

⚠ AVERTISSEMENT

- Cette unité contient de petites pièces pouvant présenter un risque d'étouffement pour les petits enfants. Les enfants doivent toujours être sous la surveillance d'un adulte, sans quoi des blessures graves pourraient se produire.
- Toujours vider le module avant de le déplacer. Le poids des effets personnels qui s'y trouvent peut causer l'instabilité du module et le faire basculer ou s'affaisser. Cela pourrait provoquer des blessures graves ou des dommages matériels.
- Ne pas surcharger les modules. Lorsqu'une étagère ou encore le haut ou le bas d'un module plie ou, arque cela indique une surcharge. L'étagère ou les panneaux supérieur ou inférieur pourraient s'affaisser, provoquant des blessures graves ou des dommages matériels.
- Ne pas grimper ou se tenir debout ou assis sur le module. Le module risque de devenir instable et basculer ou s'affaisser. Cela pourrait provoquer des blessures graves ou des dommages matériels.
- N'utilisez pas cet appareil comme support de télévision. Des blessures graves et / ou des dommages aux biens personnels peuvent en résulter.
- Ne pas empiler les unités. L'empilement des unités peut entraîner un risque de basculement dangereux, pouvant entraîner des blessures graves et / ou des dégâts aux objets personnels.
- À moins que l'unité ne soit spécifiquement conçue pour, NE PAS EMPILER. Empilez uniquement les unités conçues pour être empilées, et uniquement après avoir lu les instructions fournies. L'empilement des unités peut entraîner un risque de basculement dangereux, pouvant entraîner des blessures graves. Et / ou endommager des biens personnels.
- Ne pas accrocher cette unité au mur. La structure du produit n'est pas conçue pour être suspendue. Des blessures graves, des dommages aux biens personnels et / ou des dommages au mur peuvent en résulter.
- Respecter toutes les consignes de sécurité lors de l'utilisation d'outils à moteur et d'échelles.
- Nous recommandons de protéger la surface de travail durant le montage afin d'éviter d'égratigner ou d'endommager les dessus de table, plancher de bois, etc.
- Tous les appareils doivent être fixés individuellement au poteau mural à l'aide du matériel fourni. Si le montant du mur n'est pas accessible, consultez votre quincaillerie pour connaître le matériel de montage approprié. Ne pas le faire peut créer un risque de basculement dangereux pouvant entraîner des blessures graves et / ou des dommages aux biens personnels.

Le renversement des meubles peut entraîner des blessures graves, voire mortelles. Pour éviter les renversements:

- Installez la retenue de renversement fournie. · Sauf si spécifiquement conçu pour ce faire, ne posez pas de téléviseurs ni d'objets lourds sur ce produit. · Ne laissez jamais les enfants grimper ou s'accrocher aux tiroirs, aux portes ou aux étagères.

L'utilisation de dispositifs de retenue pour le renversement ne peut que réduire, mais pas éliminer, le risque de renversement.

⚠ ADVERTENCIA

- Esta unidad contiene piezas pequeñas que pueden ser un peligro de asfixia para niños pequeños. Los niños siempre deben estar bajo la supervisión de un adulto o podrían producirse lesiones corporales graves.
- Vacíe siempre la unidad antes de moverla de lugar. El peso de los objetos personales puede hacer que la unidad quede inestable, se vuelque o colapse pudiendo causar lesiones personales graves y / o daños a los objetos personales.
- No sobrecargue la unidad. Si cualquier repisa o la parte superior o inferior de la unidad se arquea o se dobla, está sobrecargada. La repisa o la parte superior o inferior puede colapsarse, causando lesiones corporales graves y / o daños a objetos personales.
- No escale o suba a la unidad. La unidad puede resultar inestable y puede volcarse o colapsar pudiendo causar lesiones graves personales y daños a los objetos personales.
- No utilice esta unidad como soporte de televisión. Se pueden producir lesiones corporales graves y / o daños a las pertenencias personales.
- No instale o fije nada a los laterales de la unidad o partes delantera o trasera ya que puede crear peso y resultar en que la misma se vuelque pudiendo causar lesiones graves personales y daños a los objetos personales.
- A menos que la unidad esté específicamente diseñada para, NO APILAR. Solo apile unidades que hayan sido diseñadas para apilar, y solo después de leer las instrucciones proporcionadas. El apilamiento de unidades puede causar un riesgo de vuelco inseguro que puede causar lesiones corporales graves. Y / o dañar bienes personales.
- No cuelgue esta unidad en la pared. La estructura del producto no está diseñada para colgar en la pared. Se pueden producir lesiones corporales graves, daños a objetos personales y / o daños en la pared.
- Siga los procedimientos de seguridad adecuados al usar herramientas eléctricas y escaleras.
- Recomendamos que proteja su área de trabajo durante el ensamblaje para no rayar las superficies de las mesas, pisos de madera, etc.
- Todas las unidades deben estar aseguradas por hardware. Si el montante de pared no está disponible, consulte a su ferretería local para el hardware de montaje. De lo contrario, puede crear un riesgo de vuelco inseguro que podría provocar lesiones corporales graves o daños a las pertenencias personales.

Lesiones graves o fatales pueden ocurrir por volcamiento de muebles. Para ayudar a prevenir el vuelco:

- Instale la restricción de vuelco provista. · A menos que esté específicamente diseñado para acomodarse, no coloque televisores u otros objetos pesados en este producto. · Nunca permita que los niños se suban o cuelguen de cajones, puertas o estantes.

El uso de restricciones de vuelco solo puede reducir, pero no eliminar, el riesgo de vuelco.

HARDWARE
QUINCAILLERIE
HARDWARE

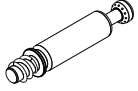

Cam Post
Poteau À Cames
Cam Post
(H1) x 14

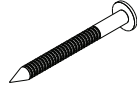

Small Nail
Petit clou
Pequeño clavo
(H6) x 20



Small Screw
Petite vis
Tornillo pequeño
#8 x ½ in
(H10) x 1

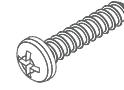

Medium Screw
Vis moyenne
Tornillo mediano
#8 x ¾ in
(H14) x 8

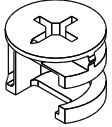

Cam Lock
Verrou à came
Bloqueo de leva
(H2) x 14

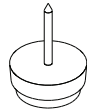

Nail-On Foot
Pied à ongles
Pie de uñas
(H7) x 4



Nylon Zip Tie
Cravate en nylon
Lazo de nylon con
cremallera
(H11) x 1



Front Shelf Pin
Goupille avant
Pin de estante
frontal
(H15) x 8

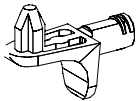

Safety Support Pin
Broche de soutien
de sécurité
Pin de soporte
de seguridad
(H3) x 8

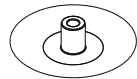

Cover Cap
Capuchon
Tapa de la cubierta
(H8) x 4

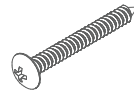

Long Screw
Longue vis
Tornillo largo
#8 x 1-½ in.
(H12) x 1

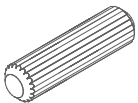

Wide Dowel
Large goujon
Pasador ancho
8 mm x 30 mm
(H4) x 6

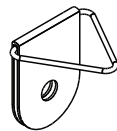

Back Anchor
Ancre arrière
Ancla trasera
(H9) x 2

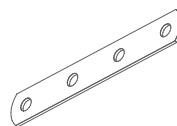

Stacking Bracket
Support d'empilage
Soporte de
apilamiento
(H13) x 2

Call 1-800-874-0008 for parts and service.
Composez le 1-800-874-0008 pour les pièces et l'entretien. Llame al 1-800-874-0008 para piezas y servicio.

PRODUCT
PRODUIT
PRODUCTO

- A** Left Side Panel x 1
Panneau latéral gauche x 1
Panel lateral izquierdo x 1
- B** Right Side Panel x 1
Panneau latéral droit x 1
Panel lateral derecho x 1
- C** Back Cleat x 1
Cale dorsale x 1
Volver Cleat x 1
- D** Bottom Panel x 1
Panneau inférieur x 1
Panel inferior x 1
- E** Top Panel x 1
Panneau supérieur x 1
Panel superior x 1
- F** Back Panel x 1
Panneau arrière x 1
Panel trasero x 1
- G** Trim x 2
Garniture x 2
Recortar x 2
- H** Angled Shelf x 4
Étagère en angle x 4
Estante anguloso x 4
- I** Shoe Fence x 4
Clôture de chaussure x 4
Cerca del zapato x 4

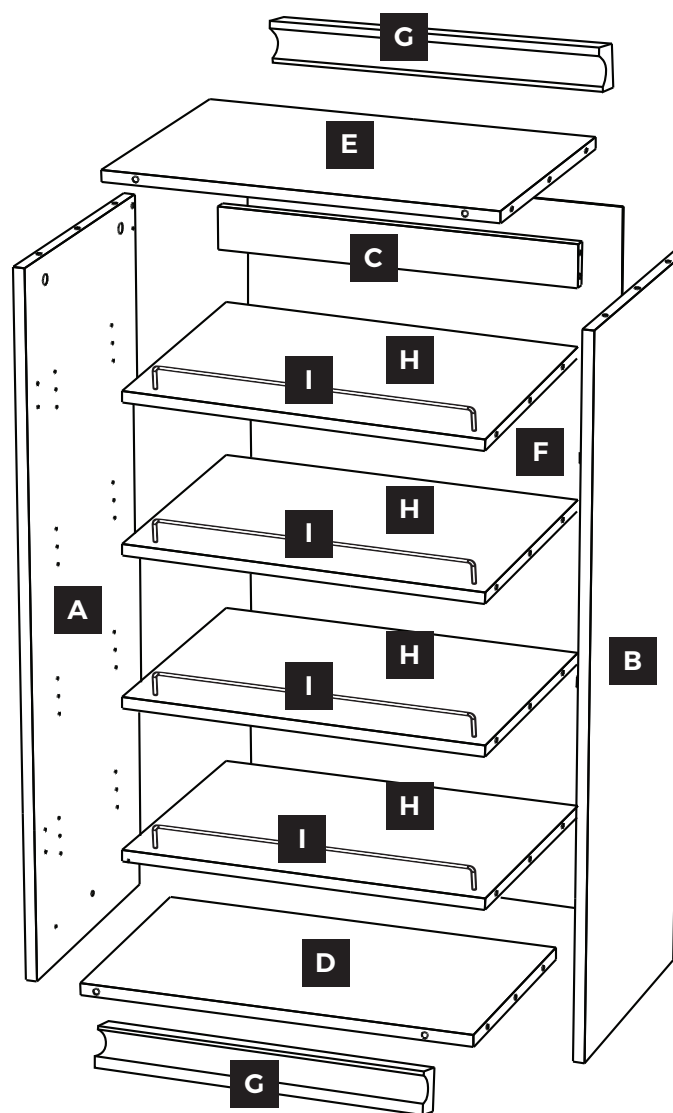

Call 1-800-874-0008 for parts and service.
Composez le 1-800-874-0008 pour les pièces et l'entretien. Llame al 1-800-874-0008 para piezas y servicio.

STEP 1
ÉTAPE 1
PASO 1

Assemble side panels.
Assemblez les panneaux latéraux.
Montar los paneles laterales.

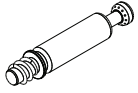

Cam Post
Poteau À Cames
Cam Post
(H1) x 6

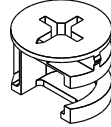

Cam Lock
Verrou à came
Bloqueo de leva
(H2) x 4

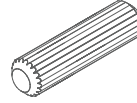

Wide Dowel
Large goujon
Pasador ancho
8 mm x 30 mm
(H4) x 4

- Secure cam posts (H1) into holes. Cam post is secure when threads on screw are not showing.
- Insert cam locks (H2) and press to bottom of hole. Ensure arrow on cam lock is pointing towards outer edge.
- Insert wide dowels (H4) into holes.
- Fixez les montants de came (H1) dans les trous. La came est sécurisée lorsque les filets de la vis ne sont pas visibles.
- Insérez les verrous à came (H2) et appuyez au fond du trou. Assurez vous que la flèche sur le verrou de came est dirigée vers le bord extérieur.
- Insérer les chevilles larges (H4) dans les trous.
- Asegure los mensajes de la cámara (H1) La cámara es segura cuando no se muestra.
- Inserte los bloqueos de leva (H2) y presione hasta la parte inferior del orificio. Asegúrese de que la flecha en el bloqueo de la leva apunte hacia el borde exterior.
- Inserte las clavijas anchas (H4) en los agujeros.

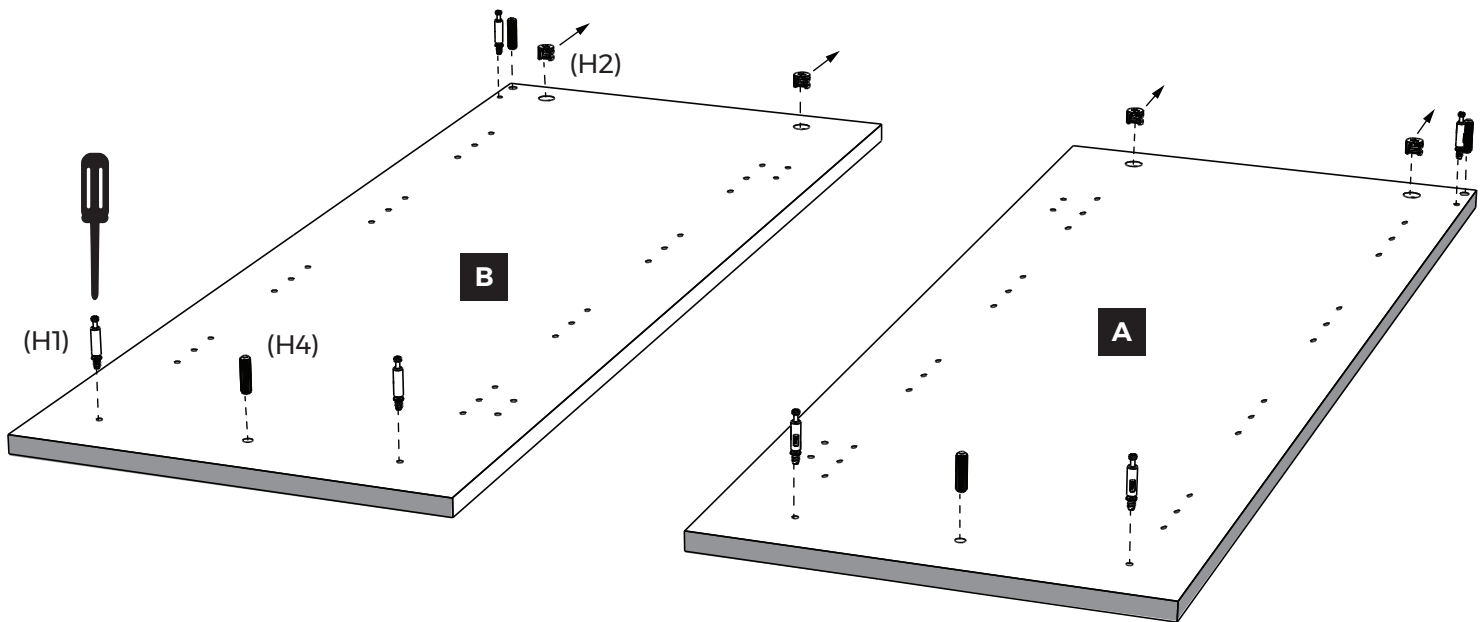

Call 1-800-874-0008 for parts and service.
Composez le 1-800-874-0008 pour les pièces et l'entretien. Llame al 1-800-874-0008 para piezas y servicio.

STEP 2
ÉTAPE 2
PASO 2

Assemble top/bottom panels and back cleat.
Assemblez les panneaux supérieur / inférieur et le
taquet arrière. Ensamble los paneles superior / inferior y
la grapa trasera.

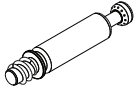

Cam Post
Poteau À Cames
Cam Post
(H1) x 4

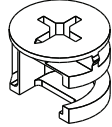

Cam Lock
Verrou à came
Bloqueo de leva
(H2) x 10

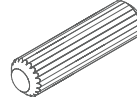

Wide Dowel
Large goujon
Pasador ancho
8 mm x 30 mm
(H4) x 2

- Secure cam posts (H1) into holes. Cam post is secure when threads on screw are not showing.
- Insert cam locks (H2) and press to bottom of hole. Ensure arrow on cam lock is pointing towards outer edge.
- Insert dowels (H4) into outer holes of top shelf.
- Fixez les montants de came (H1) dans les trous. La came est sécurisée lorsque les filets de la vis ne sont pas visibles.
- Insérez les verrous à came (H2) et appuyez au fond du trou. Assurez vous que la flèche sur le verrou de came est dirigée vers le bord extérieur.
- Insérez les goujons (H4) dans les trous extérieurs de la tablette supérieure.
- Asegure los mensajes de la cámara (H1) La cámara es segura cuando no se muestra.
- Inserte los bloqueos de leva (H2) y presione hasta la parte inferior del orificio. Asegúrese de que la flecha en el bloqueo de la leva apunte hacia el borde exterior.
- Inserte las clavijas (H4) en los orificios exteriores del estante superior.

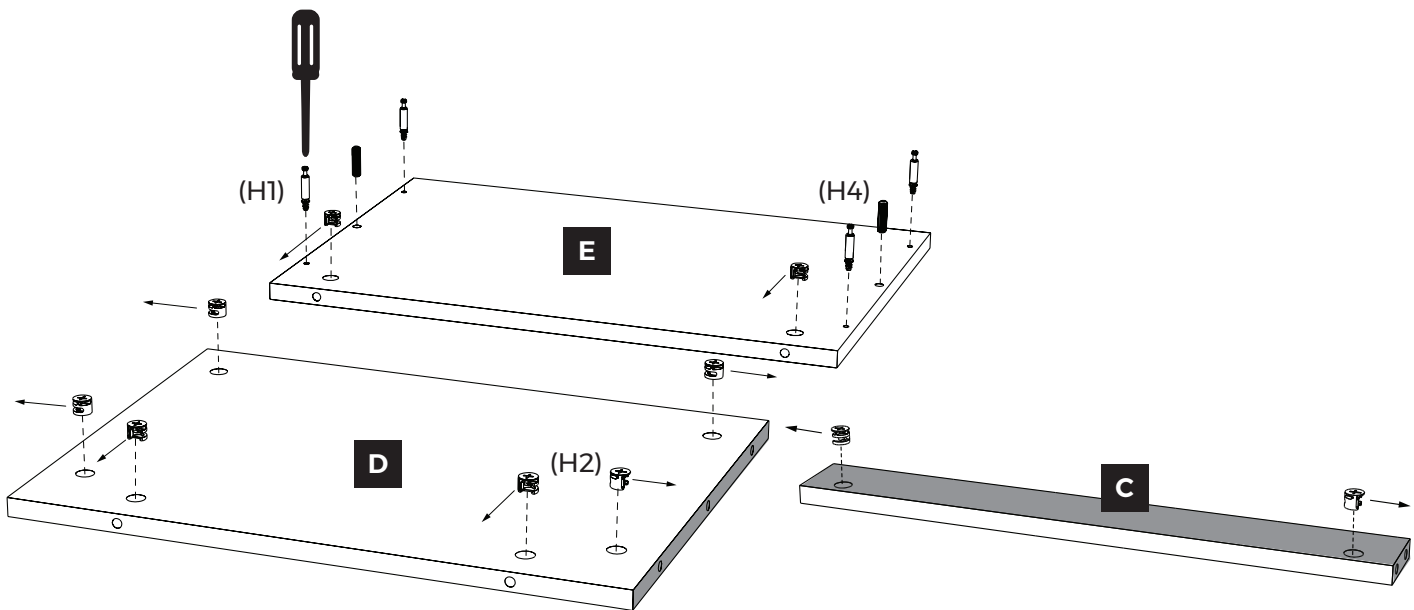

Call 1-800-874-0008 for parts and service.
Composez le 1-800-874-0008 pour les pièces et l'entretien. Llame al 1-800-874-0008 para piezas y servicio.

STEP 3
ÉTAPE 3
PASO 3

Install back cleat and bottom panel to side panel (B).
Installez le taquet arrière et le panneau inférieur sur le
panneau latéral (B).
Instale el panel posterior y el panel inferior (B).

- Align side panel (B) with appropriate holes in bottom panel (D) and back cleat (C) and install.
- Tighten cam locks to secure side panel (B) to back cleat (C) and bottom panel (D).
- Aligner le panneau latéral (B) avec les trous appropriés du panneau inférieur (D) et du taquet arrière (C) et installer.
- Serrez les verrous à came pour fixer le panneau latéral (B) au taquet arrière (C) et à la tablette inférieure (D).
- Alinee el panel lateral (B) con los orificios apropiados en el panel inferior (D) y la cala posterior (C) e instálo.
- Apriete los cierres de leva a un panel lateral seguro (B) a la cala posterior (C) y al estante inferior (D).

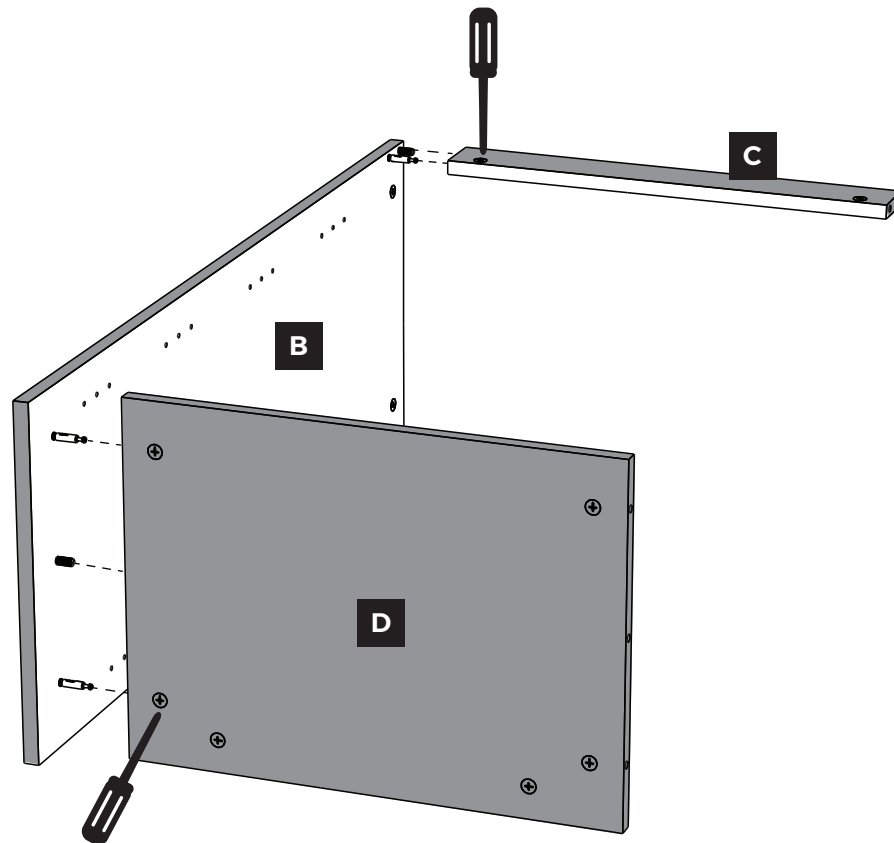

Call 1-800-874-0008 for parts and service.
Composez le 1-800-874-0008 pour les pièces et l'entretien. Llame al 1-800-874-0008 para piezas y servicio.

STEP 4
ÉTAPE 4
PASO 4

Install side panel (A).
Installer le panneau latéral (A).
Instale el panel lateral (A).

- Align and insert side panel (A) with appropriate holes on bottom panel (D) and back cleat (C).
- Alignez et insérez le panneau latéral (A) avec les trous appropriés sur le panneau inférieur (D) et le taquet arrière (C).
- Alinee e inserte el panel lateral (B) con los orificios apropiados en el panel inferior (B) y la cala posterior (C).
- Tighten to secure.
- Serrer pour sécuriser.
- Apretar para asegurar.

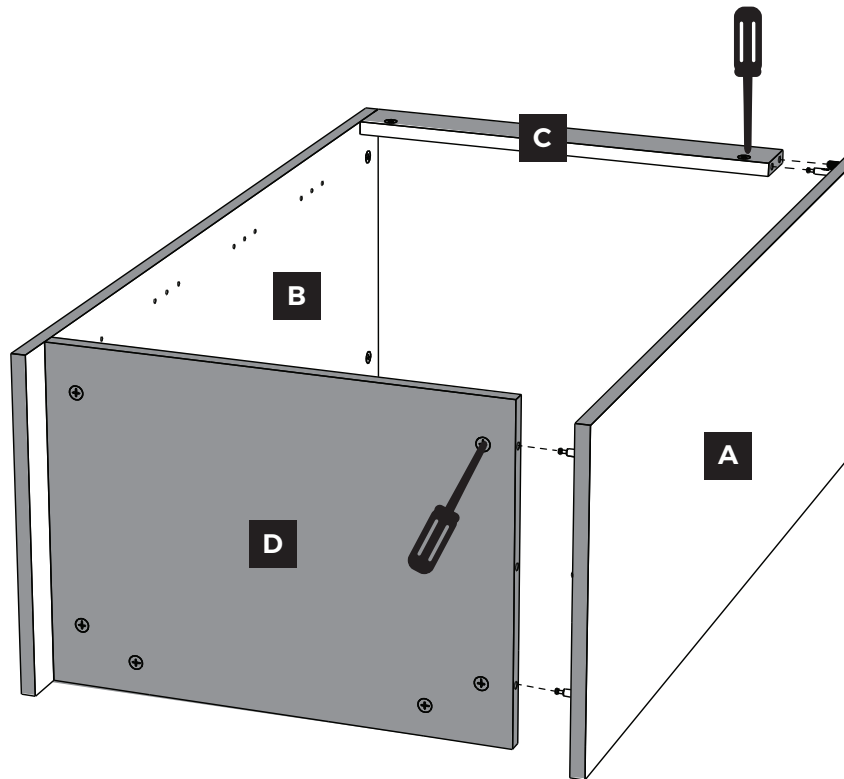

Call 1-800-874-0008 for parts and service.
Composez le 1-800-874-0008 pour les pièces et l'entretien. Llame al 1-800-874-0008 para piezas y servicio.

STEP 5
ÉTAPE 5
PASO 5

Install top panel.
Installez le panneau supérieur.
Instale el panel superior.

- Align top panel (E) with appropriate holes and install.
- Tighten cam locks to secure side panels (A) an (B) to top panel.
- Alineez le panneau supérieur (E) avec les trous appropriés et installez-le.
- Serrez les verrous à came pour fixer les panneaux latéraux (A) et (B) au panneau supérieur.
- Alinee el panel superior (E) con los orificios apropiados e instálo.
- Apriete los cierres de leva para asegurar los paneles laterales (Y) y (B) al panel superior.

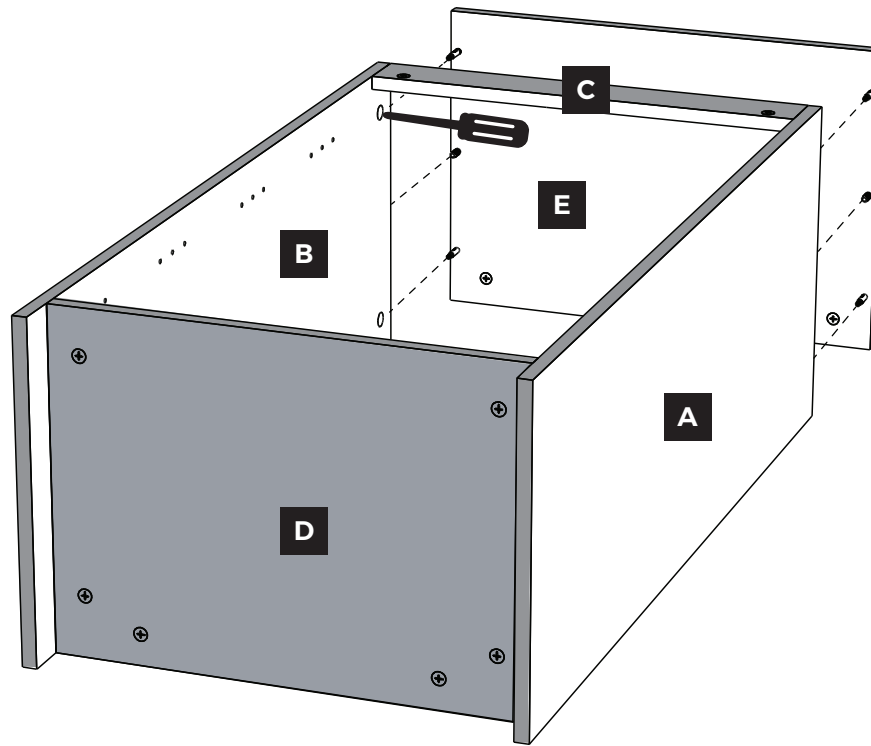

Call 1-800-874-0008 for parts and service.
Composez le 1-800-874-0008 pour les pièces et l'entretien. Llame al 1-800-874-0008 para piezas y servicio.

STEP 6
ÉTAPE 6
PASO 6

Install back panel.
Installer le panneau arrière.
Instale el panel posterior.



Small Nail
Petit clou
Pequeño clavo
(H6) x 20

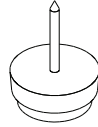

Nail-On Foot
Pied à ongles
Pie de uñas
(H7) x 4

- Place back panel (F) onto unit (making sure the finished side of backer faces down) and center horizontally and vertically.
- Nail the back panel (F) into position using small nails (H6). Avoid angling nails.
- Gently tap a nail-on foot (H7) approximately 1 in. away from each corner. If stacking this unit, skip this step.
- Placez le panneau arrière (F) sur l'unité (en vous assurant que le côté fini du support est tourné vers le bas) et centrez-le horizontalement et verticalement.
- Fixez le panneau arrière (F) à l'aide de petits clous (H6). Évitez les ongles de pèche
- Appuyez doucement sur un pied à clouer (H7) d'environ 1 po. loin de chaque coin. Si vous empilez cette unité, ignorez cette étape.
- Coloque el panel posterior (F) en la unidad (asegurándose de que el lado terminado de la parte posterior esté hacia abajo) y céntralo horizontal y verticalmente.
- Clave el panel posterior (F) en posición usando clavos pequeños (H6). Evitar las uñas en ángulo.
- Golpee suavemente un pie de clavo (H7) aproximadamente 1 pulgada. lejos de cada esquina. Si apila esta unidad, omite este paso.

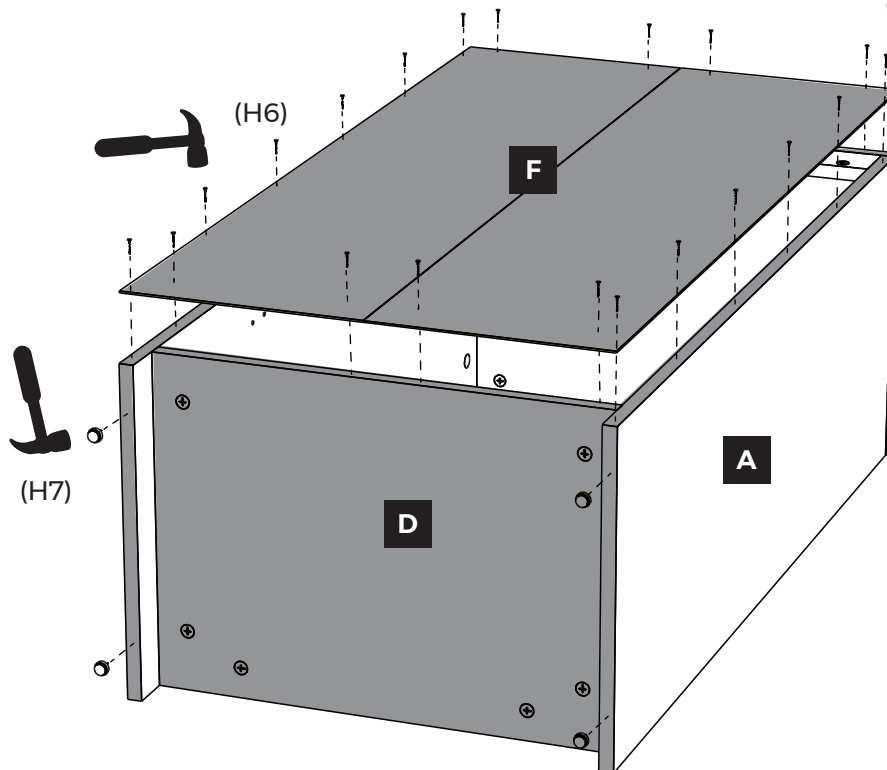

Call 1-800-874-0008 for parts and service.
Composez le 1-800-874-0008 pour les pièces et l'entretien. Llame al 1-800-874-0008 para piezas y servicio.

STEP 7
ÉTAPE 7
PASO 7

Install trim.
Installez la garniture.
Instale la moldura.

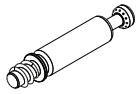

Cam Post
Poteau À Cames
Cam Post
(H1) x 4

- Secure cam posts (H1) into holes of trim (G). Cam post is secure when threads on screw are not showing.
- Flip the unit over so the open side is facing up.
- Align and insert the cam posts in the trim with the appropriate holes (H1). Tighten cam locks (H2) to secure.
- Fixez les montants de came (H1) dans les trous de la garniture (G). La came est sécurisée lorsque les filets de la vis ne sont pas visibles.
- Retournez l'appareil par-dessus le côté ouvert face vers le haut.
- Alignez et insérez les montants de came dans la garniture avec les trous appropriés (H1). Serrer les verrous à came (H2) pour sécuriser.
- Asegure los postes de la leva (H1) en los orificios del borde (G). La cámara es segura cuando no se muestra.
- Voltrear la unidad en el lado abierto hacia arriba.
- Alinee e inserte los postes de la leva en el borde con los orificios apropiados (H1). Apretar los bloqueos de leva (H2) para asegurar.

Thicker edges of trim should be positioned towards the top and bottom ends of the unit unless stacking, then choose either option 1 or 2 for the adjoining trim preference.

Les bords les plus épais de la garniture doivent être positionnés vers les extrémités supérieure et inférieure de l'unité, sauf empilement. Choisissez ensuite l'option 1 ou 2 pour la préférence de découpe adjacente.

Los bordes más gruesos del borde deben colocarse hacia los extremos superior e inferior de la unidad, a menos que se apilen, luego elija la opción 1 o 2 para la preferencia de borde adyacente.

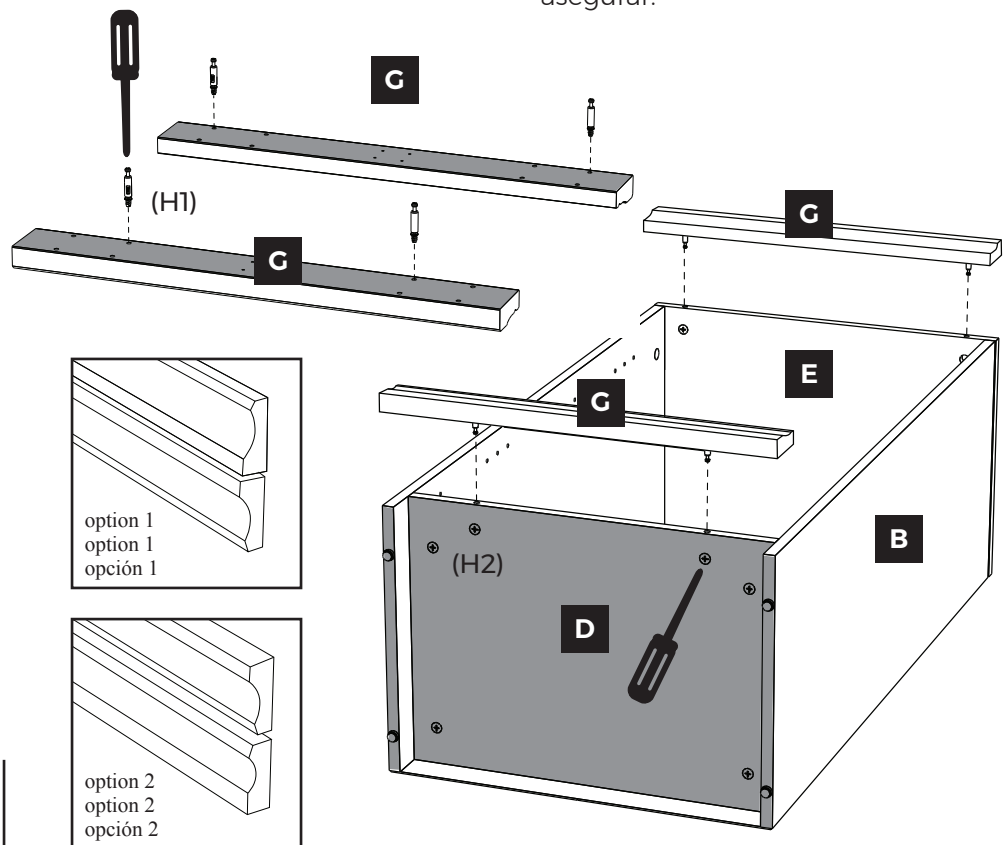

Call 1-800-874-0008 for parts and service.
Composez le 1-800-874-0008 pour les pièces et l'entretien. Llame al 1-800-874-0008 para piezas y servicio.

STEP 8
ÉTAPE 8
PASO 8

Install shelves.
Installez les étagères.
Instalar estantes.

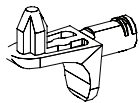

Safety Support Pin
Broche de soutien de sécurité
Pin de soporte de seguridad
(H3) x 8



Front Shelf Pin
Goupille avant
Pin de estante frontal
(H15) x 8

- Push shelf pins (H3) into holes at desired locations.
- Slide shoe fences into holes on each adjustable shelf.
- Slide adjustable shelves into frame at a slight angle and position onto shelf pins.
- Poussez les goupilles (H3) dans les trous aux emplacements désirés.
- Faites glisser les guides dans les trous de chaque tablette ajustable.
- Faites glisser les tablettes ajustables dans le cadre en les inclinant légèrement et positionnez-les sur les broches.
- Empuje los pasadores del estante (H3) en los orificios en los lugares deseados.
- Deslice las cercas del zapato en los orificios de cada estante ajustable.
- Deslice los estantes ajustables en el marco con un ligero ángulo y colóquelos en los pasadores del estante.

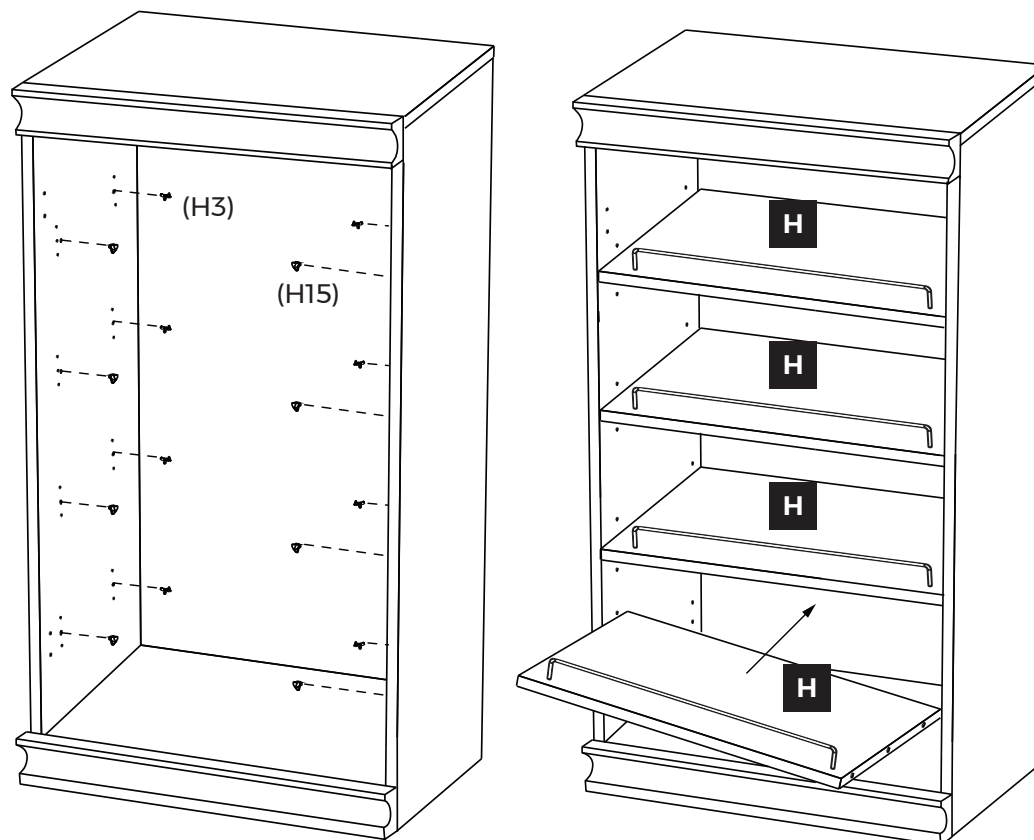

Call 1-800-874-0008 for parts and service.
Composez le 1-800-874-0008 pour les pièces et l'entretien. Llame al 1-800-874-0008 para piezas y servicio.

STEP 9
ÉTAPE 9
PASO 9

Install stacking brackets if stacking.
Installez les supports d'empilement si empilés.
Instale los soportes de apilamiento si se apila.

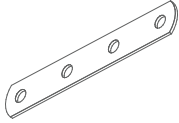

Stacking Bracket
Support d'empilage
Soporte de apilamiento
(H13) x 2

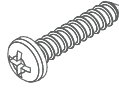

Medium Screw
Vis moyenne
Tornillo mediano
#8 x 7/8 in
(H14) x 8

- On the back side of the unit, align stacking brackets (H13) with side panels and center over both units.
- Secure using medium screws (H14).
- À l'arrière de l'unité, alignez les supports d'empilement (H13) avec les panneaux latéraux et centrez les sur les deux unités.
- Serrez à l'aide de vis moyennes (H14).
- En la parte posterior de la unidad, alinee los soportes de apilamiento (H13) con los paneles laterales y céntralos sobre ambas unidades.
- Asegúrelo utilizando tornillos medianos (H14).

If not stacking this unit, skip this step.

Si vous n'empilez pas cette unité, ignorez cette étape.

Si no está apilando esta unidad, omita este paso.

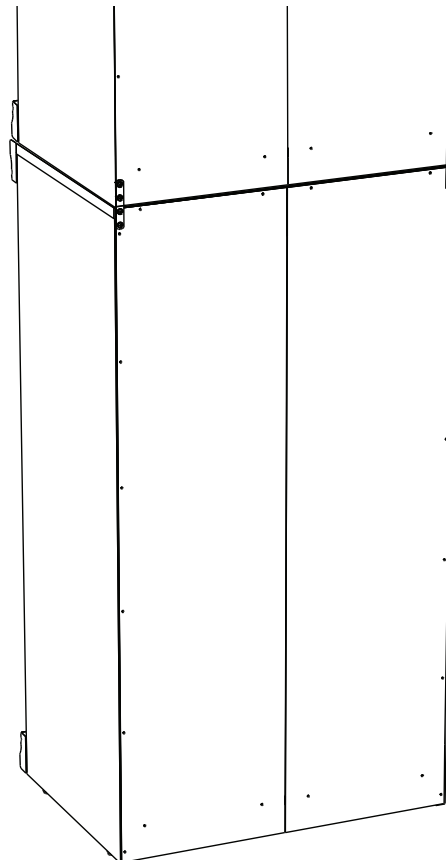
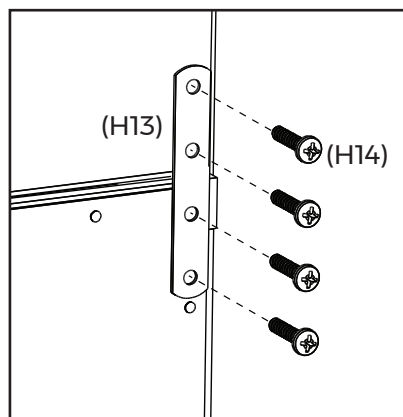

Call 1-800-874-0008 for parts and service.
Composez le 1-800-874-0008 pour les pièces et l'entretien. Llame al 1-800-874-0008 para piezas y servicio.

STEP 10
ÉTAPE 10
PASO 10

Install cover caps & secure unit to the wall.
Installez les capuchons et fixez l'unité au mur.
Instale las tapas y asegure la unidad a la pared.

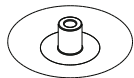

Cover Cap
Capuchon
Tapa de la cubierta
(H8) x 4

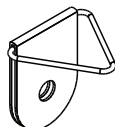

Back Anchor
Ancre arrière
Ancla trasera
(H9) x 2

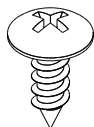

Small Screw
Petite vis
Tornillo pequeño
#8 x 1/2 in.
(H10) x 1



Nylon Zip Tie
Cravate en nylon
Lazo de nylon con
cremallera
(H11) x 1

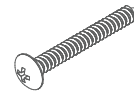

Long Screw
Longue vis
Tornillo largo
#8 x 1 1/2 in.
(H12) x 1

- Install four cover caps (H8) by pressing them into the cam locks.
- Use small screw (H10) to secure back anchor (H9) to top panel.
- Place back anchor (H9) against wall stud. Use long screw (H12) to secure back anchor to wall.
- Loop nylon zip tie (H11) through both anchors. Secure to prevent unit from tipping.

- Installez quatre capuchons (H8) en les insérant dans les verrous à came.
- Utilisez une petite vis (H10) pour fixer l'ancre arrière (H9) au panneau supérieur.
- Placez l'ancre arrière (H9) contre le montant du mur. Utilisez une longue vis (H12) pour fixer l'ancre arrière au mur.
- Passez une attache en nylon (H11) dans les deux ancrages. Sécuriser pour éviter que l'unité ne bascule.

- Instale cuatro tapas de cubierta (H8) presionándolas en los bloqueos de leva.
- Use un tornillo pequeño (H10) para asegurar el anclaje trasero (H9) al panel superior.
- Coloque el anclaje trasero (H9) contra el montante de la pared. Use un tornillo largo (H12) para asegurar el anclaje trasero a la pared.
- Enganche la cremallera de nylon (H11) a través de ambos anclajes. Asegúrelo para evitar que la unidad se vuelque.

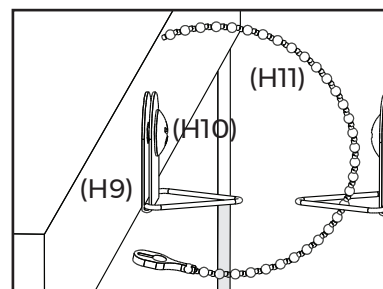
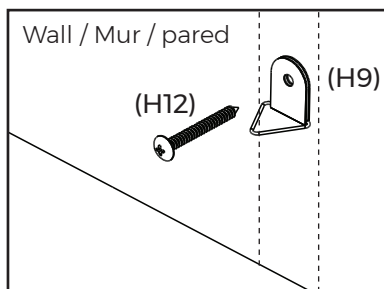
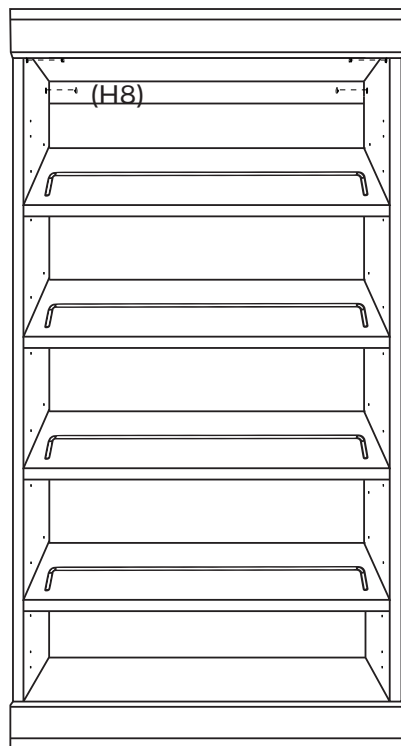

Each unit should be individually secured to the wall using the provided hardware.

Chaque unité doit être fixée individuellement au mur à l'aide du matériel fourni.

Cada unidad debe fijarse a la pared utilizando el hardware provisto.

Call 1-800-874-0008 for parts and service.

Composez le 1-800-874-0008 pour les pièces et l'entretien. Llame al 1-800-874-0008 para piezas y servicio.

Shelf & Hang Rod Kit

Kit étagère et tringle

Estante y kit de varilla para colgar

4567 | 4610

INSTALLATION INSTRUCTIONS | DIRECTIVES D'INSTALLATION | INSTRUCCIONES DE INSTALACIÓN

BEFORE BEGINNING

- Please read all instructions carefully.
- Follow all safety precautions (see "SAFETY PRECAUTIONS").
- Familiarize yourself with all parts (see "CONTENTS") and check quantities.

AVANT DE COMMENCE

- Prière de lire avec soin toutes les directives fournies.
- Respecter toutes les consignes de sécurité (voir « CONSIGNES DE SÉCURITÉ »).
- Se familiariser avec les pièces nécessaires à l'installation (voir « PIÈCES ») et vérifier les quantités présentes.

ANTES DE EMPEZAR

- Lea todas las instrucciones cuidadosamente.
- Siga todas las precauciones de seguridad (vea "PRECAUCIONES DE SEGURIDAD").
- Familiarícese con todas las piezas (vea "PIEZAS") y verifique las cantidades.

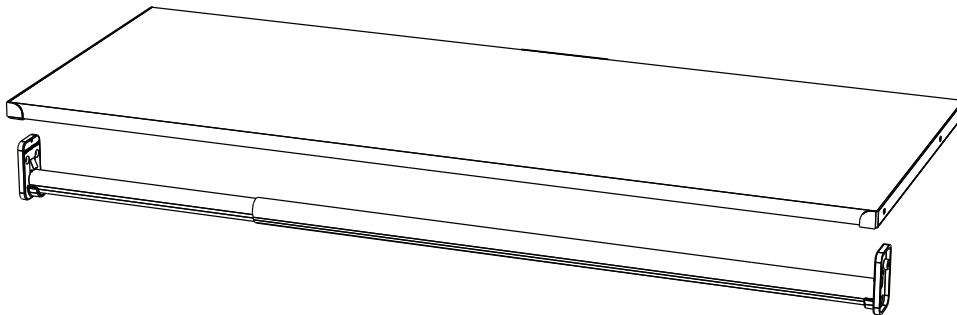

What you will need:
Vous aurez besoin de:
Va a necesitar:

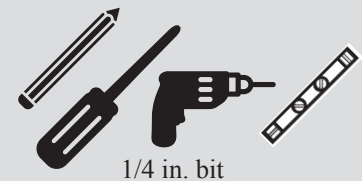

CLOSETMAID®

© 2018 ClosetMaid LLC | Ocala, FL 34471 | 1-800-874-0008 | www.closetmaid.com

01-19064 12/18



**FOLLOW INSTRUCTIONS CAREFULLY
OBSERVER SOIGNEUSEMENT LES INSTRUCTIONS
SIGA LAS INSTRUCCIONES DETENIDAMENTE**

Please do not return product to the retail store. For product assistance and warranty information please call Consumer Affairs at 1-800-874-0008.

Manufacturer Warranty

Manufacturer will replace any missing or damaged part due to manufacturer defect. Please have proof of purchase.

Veillez s'il vous plaît ne pas retourner le produit au magasin revendeur pour toute demande de conseils, ou d'informations relatives à la garantie du produit ; s'il vous plaît appelez le Service Consommateurs au 1-800-874-0008.

Garantie du Fabricant

Le fabricant remplacera toute pièce manquante ou endommagée en raison d'un défaut de fabrication. Veuillez avoir une preuve d'achat.

Por favor no devuelva el producto a la tienda, para asistencia e información de garantía contacte al departamento de Atención al Consumidor al 1-800-874-0008.

Garantía del Fabricante

El fabricante reemplazará cualquier pieza faltante o dañada debido al defecto del fabricante. Tenga un comprobante de compra.

⚠ WARNING

- This unit contains small parts which could be a choking hazard for small children. Children should always be under adult supervision or serious bodily injury could occur.
- Always unload unit prior to moving the unit. The weight of personal belongings can cause the unit to become unstable and either tip or collapse. Serious bodily injury and / or damage to personal belongings may occur.
- Do not overload unit. If any shelf, top, or bottom of unit bows or bends, it is overloaded. The shelf, top, or bottom could collapse and cause serious bodily injury and / or damage to personal belongings.
- Do not climb or step on the unit. The unit may become unstable and either tip or collapse. Serious bodily injury and / or damage to personal belongings may occur.
- Do not use this unit as a television stand. Serious bodily injury and / or damage to personal belongings may occur.
- Do not mount or attach anything to the sides, rear or front of the unit as this can create a force which can cause the unit to tip. Serious bodily injury and/or damage to personal belongings may occur.
- Unless unit is specifically built for, DO NOT STACK. Only stack units that have been designed for stacking, and only after reading the instructions provided. Stacking of units can cause an unsafe tip-over hazard which may cause serious bodily injury. And / or damage personal property.
- Do not hang this unit on the wall. The product structure is not designed for wall hanging. Serious bodily injury, damage to personal belongings, and / or damage to the wall may occur.
- Follow proper safety procedures when using power tools and ladders.
- We recommend you protect your work surface during assembly to prevent scratching or damage to table tops, wood floors, etc.
- All units must be secured individually to wall stud using hardware provided. If wall stud is not accessible, consult your local hardware store for appropriate mounting hardware. Failure to do so may create an unsafe tipping hazard that could lead to serious bodily injury and / or damage to personal belongings.

Serious or fatal injuries can occur from furniture tip-over. To help prevent tip-over:

- Install tip-over restraint provided. · Unless specifically designed to accommodate, do not set TVs or other heavy objects on top of this product. · Never allow children to climb or hang on drawers, doors, or shelves.

Use of tip-over restraints may only reduce, but not eliminate, the risk of tip-over.

⚠ AVERTISSEMENT

- Cette unité contient de petites pièces pouvant présenter un risque d'étouffement pour les petits enfants. Les enfants doivent toujours être sous la surveillance d'un adulte, sans quoi des blessures graves pourraient se produire.
- Toujours vider le module avant de le déplacer. Le poids des effets personnels qui s'y trouvent peut causer l'instabilité du module et le faire basculer ou s'affaisser. Cela pourrait provoquer des blessures graves ou des dommages matériels.
- Ne pas surcharger les modules. Lorsqu'une étagère ou encore le haut ou le bas d'un module plie ou, arque cela indique une surcharge. L'étagère ou les panneaux supérieur ou inférieur pourraient s'affaisser, provoquant des blessures graves ou des dommages matériels.
- Ne pas grimper ou se tenir debout ou assis sur le module. Le module risque de devenir instable et basculer ou s'affaisser. Cela pourrait provoquer des blessures graves ou des dommages matériels.
- N'utilisez pas cet appareil comme support de télévision. Des blessures graves et / ou des dommages aux biens personnels peuvent en résulter.
- Ne pas empiler les unités. L'empilement des unités peut entraîner un risque de basculement dangereux, pouvant entraîner des blessures graves et / ou des dégâts aux objets personnels.
- À moins que l'unité ne soit spécifiquement conçue pour, NE PAS EMPILER. Empilez uniquement les unités conçues pour être empilées, et uniquement après avoir lu les instructions fournies. L'empilement des unités peut entraîner un risque de basculement dangereux, pouvant entraîner des blessures graves. Et / ou endommager des biens personnels.
- Ne pas accrocher cette unité au mur. La structure du produit n'est pas conçue pour être suspendue. Des blessures graves, des dommages aux biens personnels et / ou des dommages au mur peuvent en résulter.
- Respecter toutes les consignes de sécurité lors de l'utilisation d'outils à moteur et d'échelles.
- Nous recommandons de protéger la surface de travail durant le montage afin d'éviter d'égratigner ou d'endommager les dessus de table, plancher de bois, etc.
- Tous les appareils doivent être fixés individuellement au poteau mural à l'aide du matériel fourni. Si le montant du mur n'est pas accessible, consultez votre quincaillerie pour connaître le matériel de montage approprié. Ne pas le faire peut créer un risque de basculement dangereux pouvant entraîner des blessures graves et / ou des dommages aux biens personnels.

Le renversement des meubles peut entraîner des blessures graves, voire mortelles. Pour éviter les renversements:

- Installez la retenue de renversement fournie. · Sauf si spécifiquement conçu pour ce faire, ne posez pas de téléviseurs ni d'objets lourds sur ce produit. · Ne laissez jamais les enfants grimper ou s'accrocher aux tiroirs, aux portes ou aux étagères.

L'utilisation de dispositifs de retenue pour le renversement ne peut que réduire, mais pas éliminer, le risque de renversement.

⚠ ADVERTENCIA

- Esta unidad contiene piezas pequeñas que pueden ser un peligro de asfixia para niños pequeños. Los niños siempre deben estar bajo la supervisión de un adulto o podrían producirse lesiones corporales graves.
- Vacíe siempre la unidad antes de moverla de lugar. El peso de los objetos personales puede hacer que la unidad quede inestable, se vuelque o colapse pudiendo causar lesiones personales graves y / o daños a los objetos personales.
- No sobrecargue la unidad. Si cualquier repisa o la parte superior o inferior de la unidad se arquea o se dobla, está sobrecargada. La repisa o la parte superior o inferior puede colapsarse, causando lesiones corporales graves y / o daños a objetos personales.
- No escale o suba a la unidad. La unidad puede resultar inestable y puede volcarse o colapsar pudiendo causar lesiones graves personales y daños a los objetos personales.
- No utilice esta unidad como soporte de televisión. Se pueden producir lesiones corporales graves y / o daños a las pertenencias personales.
- No instale o fije nada a los laterales de la unidad o partes delantera o trasera ya que puede crear peso y resultar en que la misma se vuelque pudiendo causar lesiones graves personales y daños a los objetos personales.
- A menos que la unidad esté específicamente diseñada para, NO APILAR. Solo apile unidades que hayan sido diseñadas para apilar, y solo después de leer las instrucciones proporcionadas. El apilamiento de unidades puede causar un riesgo de vuelco inseguro que puede causar lesiones corporales graves. Y / o dañar bienes personales.
- No cuelgue esta unidad en la pared. La estructura del producto no está diseñada para colgar en la pared. Se pueden producir lesiones corporales graves, daños a objetos personales y / o daños en la pared.
- Siga los procedimientos de seguridad adecuados al usar herramientas eléctricas y escaleras.
- Recomendamos que proteja su área de trabajo durante el ensamblaje para no rayar las superficies de las mesas, pisos de madera, etc.
- Todas las unidades deben estar aseguradas por hardware. Si el montante de pared no está disponible, consulte a su ferretería local para el hardware de montaje. De lo contrario, puede crear un riesgo de vuelco inseguro que podría provocar lesiones corporales graves o daños a las pertenencias personales.

Lesiones graves o fatales pueden ocurrir por volcamiento de muebles. Para ayudar a prevenir el vuelco:

- Instale la restricción de vuelco provista. · A menos que esté específicamente diseñado para acomodarse, no coloque televisores u otros objetos pesados en este producto. · Nunca permita que los niños se suban o cuelguen de cajones, puertas o estantes.

El uso de restricciones de vuelco solo puede reducir, pero no eliminar, el riesgo de vuelco.

HARDWARE
QUINCAILLERIE
HARDWARE

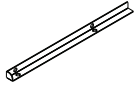

Side Support
Support latéral
Soporte lateral
(H1) x 2

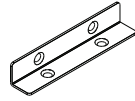

Back Support
Support arrière
Apoyo para la espalda
(H5) x 1

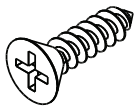

Small Screw
Petite vis
Tornillo pequeño
(H2) x 14



Hang Rod Bracket
Support de tringle
Soporte de barra de colgar
(H6) x 2

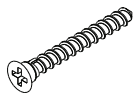

Long Screw
Longue vis
Tornillo largo
(H3) x 6

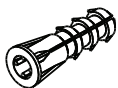

Wall Anchor
Ancre Murale
Ancla de pared
(H4) x 6

PRODUCT
PRODUIT
PRODUCTO

- A** Top Shelf x 1
Plateau supérieur x 1
Estante superior x 1
- B** Inner Hang Rod x 1
Tige de suspension intérieure x 1
Barra de suspensión interna x 1
- C** Outer Hang Rod x 1
Tige de suspension extérieure x 1
Barra de colgar exterior x 1

You will have extra hardware depending on application.

Vous aurez du matériel supplémentaire en fonction de l'application.

Tendrás hardware extra dependiendo de la aplicación.

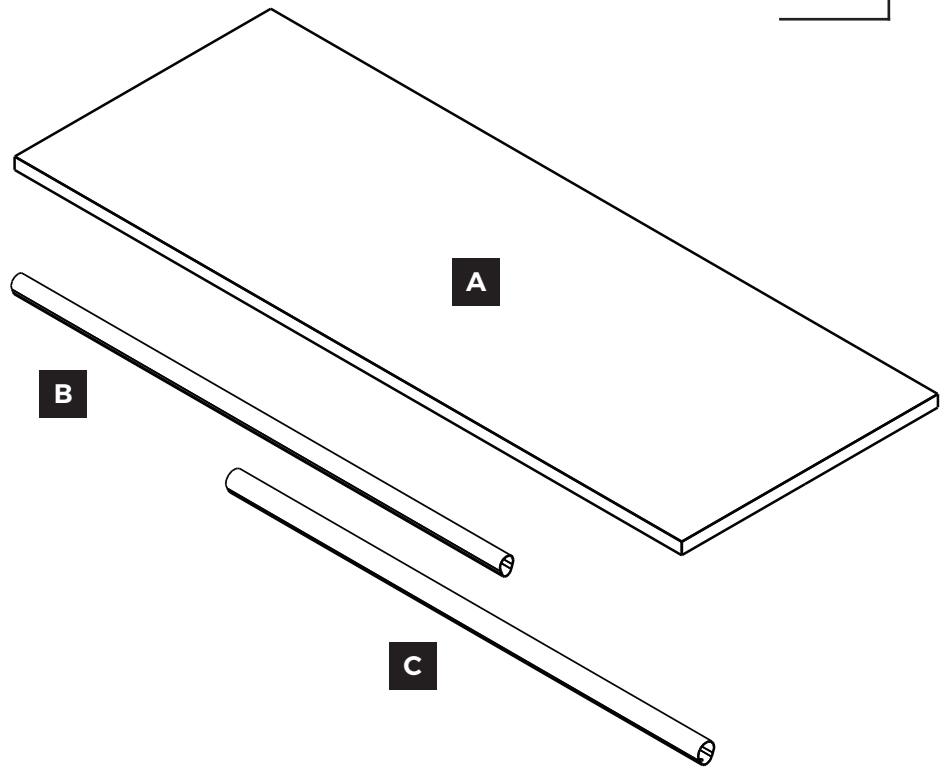

Call 1-800-874-0008 for parts and service.
Composez le 1-800-874-0008 pour les pièces et l'entretien. Llame al 1-800-874-0008 para piezas y servicio.

STEP 1
ÉTAPE 1
PASO 1

Install side support brackets.
Installez les supports latéraux.
Instale los soportes de soporte laterales.

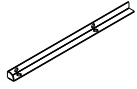

Side Support
Support latéral
Soporte lateral

(H1) x 2

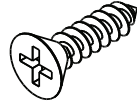

Small Screw
Petite vis
Tornillo pequeño

(H2) x 4 unit to unit
(H2) x 2 unit to wall

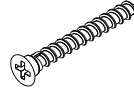

Long Screw
Longue vis
Tornillo largo

(H3) x 2 unit to wall

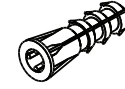

Wall Anchor
Ancre Murale
Ancla de pared

(H4) x 2 unit to wall

Unit to Unit:

- Position the side support brackets (H1) so that they align with the top and back edges to each base unit. Do not align with the front edge of the trim.
- Secure the side support brackets into place using small screws (H2).

Unité à unité:

- Positionnez les supports latéraux (H1) de manière à ce qu'ils s'alignent avec les bords supérieur et inférieur de chaque unité de base. Ne pas aligner avec le bord avant de la garniture.
- Fixez les supports latéraux en place à l'aide de petites vis (H2).

Unidad a Unidad:

- Coloque los soportes de soporte laterales (H1) de modo que se alineen con los bordes superior y posterior de cada unidad base. No se alinee con el borde frontal de la moldura.
- Asegure los soportes de los soportes laterales con tornillos pequeños (H2).

Unit to Wall:

- Position one side support bracket (H1) so that it aligns with the top and back edges of the base unit. Do not align with the front edge of the trim.
- Secure the side support bracket into place using small screws (H2).
- Place one end of the top shelf (A) onto the secured side support, holding the other end level. Mark the position for the other side support bracket (H2) on the open wall.
- Pre-drill the bracket hole locations with a 1/4 in. hole. Insert wall anchors (H4) and secure the side support bracket with long screws (H3).

Unité au mur:

- Positionnez un support latéral (H1) de manière à ce qu'il s'aligne avec les bords supérieur et arrière de la base. Ne pas aligner avec le bord avant de la garniture.
- Fixez le support latéral en place à l'aide de petites vis (H2).
- Placez une extrémité de la tablette supérieure (A) sur le support latéral sécurisé en maintenant l'autre extrémité. Marquez la position pour le support de l'autre côté (H2) sur le mur ouvert.
- Prépercez les emplacements des trous de fixation avec un ¼ de pouce. Insérer les ancrages muraux (H4) et fixer le support latéral avec des vis longues (H3).

Unidad a Pared:

- Coloque un soporte de soporte lateral (H1) de modo que quede alineado con los bordes superior y posterior de la unidad base. No se alinee con el borde frontal de la moldura.
- Asegure el soporte lateral utilizando tornillos pequeños (H2).
- Coloque un extremo del estante superior (A) en el soporte lateral asegurado, manteniendo el otro extremo. Marque la posición del otro soporte de soporte lateral (H2) en la pared abierta.
- Rellene previamente el soporte con un 1/4 pulg. hoyo. Inserte los anclajes de pared (H4) y asegure el soporte lateral con tornillos largos (H3).

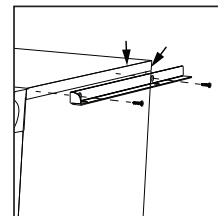
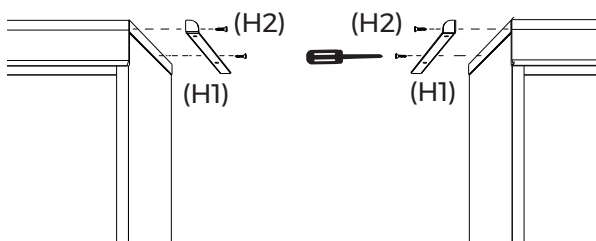

Cabinet / Cabinet
oficina

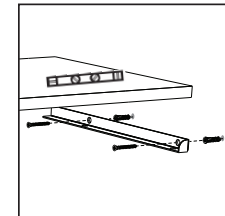

Wall / Mur / pared

Call 1-800-874-0008 for parts and service.
Composez le 1-800-874-0008 pour les pièces et l'entretien. Llame al 1-800-874-0008 para piezas y servicio.

STEP 2
ÉTAPE 2
PASO 2

Secure the back support bracket.
Fixez le support de dossier.
Asegure el soporte de soporte trasero.

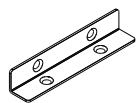

Back Support
Support arrière
Apoyo para la
espalda
(H5) x 1

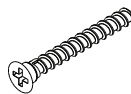

Long Screw
Longue vis
Tornillo largo
(H3) x 2

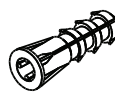

Wall Anchor
Ancre Murale
Ancla de pared
(H4) x 2

- Place the top shelf onto the side support brackets (H1).
- Center and mark the location of the back support bracket (H5) then remove top shelf.
- Pre-drill the bracket hole locations with a 1/4 in. hole.
- Insert wall anchors (H4) and secure the back support bracket with long screws (H3). Anchors are not required if installing directly into studs.
- Placez la tablette supérieure sur les supports latéraux (H1).
- Centrez et marquez l'emplacement du support de dossier (H5), puis retirez la tablette supérieure.
- Prépercez les emplacements des trous de fixation avec un ¼ de pouce. trou.
- Insérez les anclajes de pared (H4) y asegure el soporte de soporte trasero con tornillos largos (H3). No se requieren anclajes si se instalan directamente en pernos.
- Coloque el estante superior en los soportes del soporte lateral (H1).
- Centre y marque la ubicación del soporte del soporte posterior (H5) y luego retire el estante superior.
- Rellene previamente el soporte con un 1/4 pulg. hoyo.
- Inserte los anclajes de pared (H4) y asegure el soporte de soporte trasero con tornillos largos (H3). No se requieren anclajes si se instalan directamente en pernos.

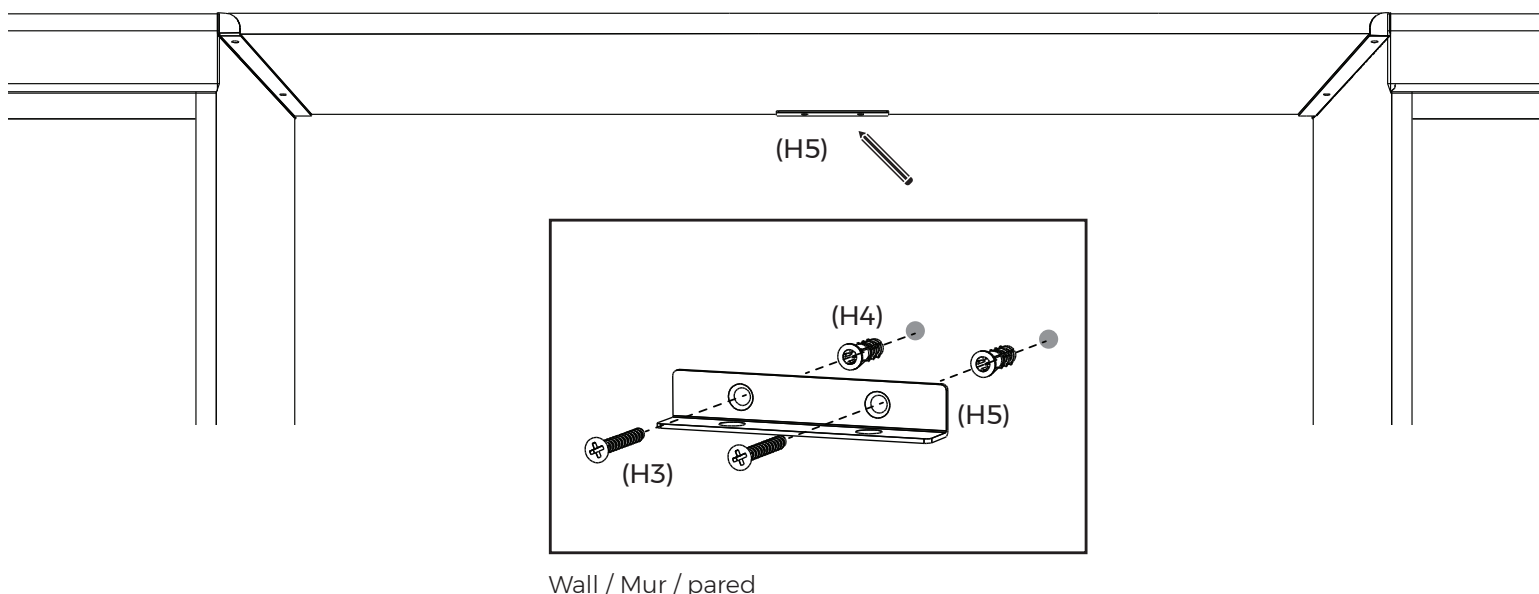

Call 1-800-874-0008 for parts and service.
Composez le 1-800-874-0008 pour les pièces et l'entretien. Llame al 1-800-874-0008 para piezas y servicio.

STEP 3
ÉTAPE 3
PASO 3

Secure top shelf.
Étagère supérieure sécurisée.
Asegure el estante superior.

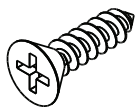

Small Screw
Petite vis
Tornillo pequeño
(H2) x 6

- Place the top shelf (A) back into position on the side support brackets and secure using small screws (H2).
- Remplacez la tablette supérieure (A) sur les supports latéraux et fixez-la à l'aide de petites vis (H2).
- Coloque el estante superior (A) de nuevo en su posición en los soportes de soporte laterales y asegúrelo con tornillos pequeños (H2).

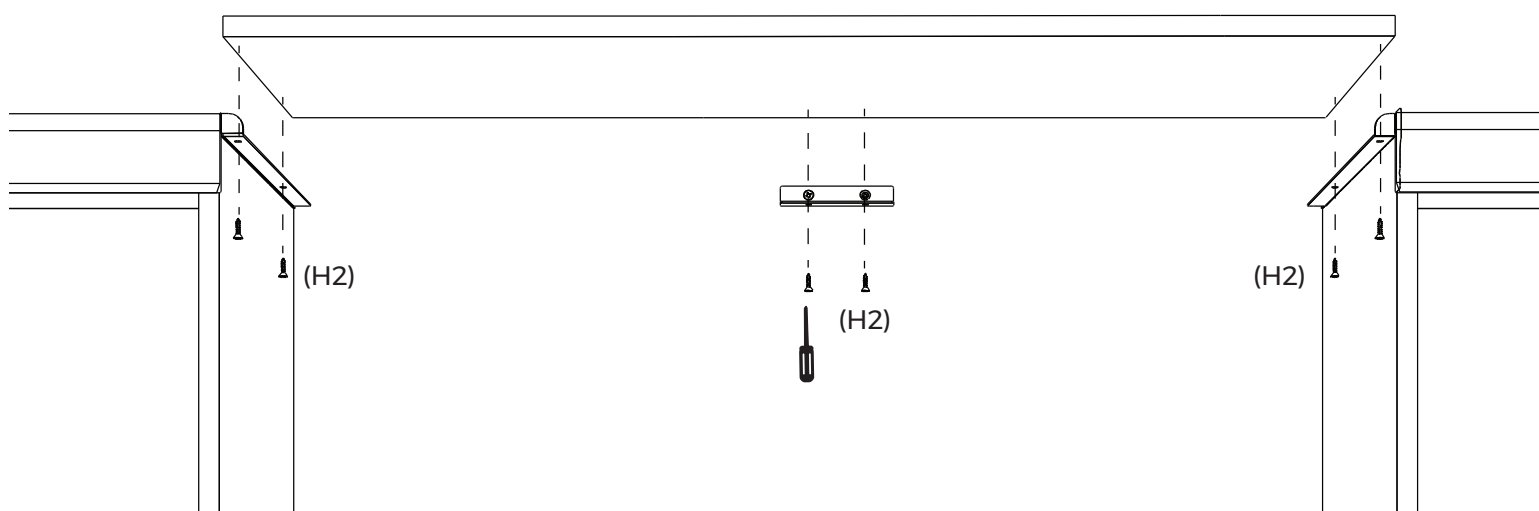

Call 1-800-874-0008 for parts and service.
Composez le 1-800-874-0008 pour les pièces et l'entretien. Llame al 1-800-874-0008 para piezas y servicio.

STEP 4
ÉTAPE 4
PASO 4

Install hang rod brackets.
Installez les supports de tringle.
Instale los soportes de la barra de suspensión.



Hang Rod Bracket
Support de tringle
Soporte de barra
de colgar
(H6) x 2

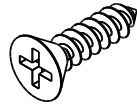

Small Screw
Petite vis
Tornillo pequeño
(H2) x 4 unit to unit
(H2) x 2 unit to wall

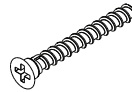

Long Screw
Longue vis
Tornillo largo
(H3) x 2 unit to wall

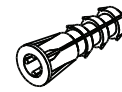

Wall Anchor
Ancre Murale
Ancla de pared
(H4) x 2 unit to wall

Unit to Unit:

- Position the hang rod brackets (H6) into the desired position (approx. 2 1/8 in. from top edge and 1 1/4 in. from front edge) and secure using small screws (H2).

Unité à unité:

- Positionnez les supports de tringle (H6) dans la position souhaitée (environ 2 1/8 po. Du bord supérieur et 1 1/4 po. Du bord avant) et fixez-les à l'aide de petites vis (H2).

Unidad a Unidad:

- Coloque los soportes de la barra de colgar (H6) en la posición deseada (aprox. 2 1/8 pulg. Desde el borde superior y 1 1/4 pulg. Desde el borde frontal) y asegúrelos con tornillos pequeños (H2).

Unit to Wall:

- Position the hang rod bracket (H6) into the desired position (approx. 2 1/8 in. from top edge and 1 1/4 in. from front edge) and secure using small screws (H2).
- Place the hang rod onto the secured hang rod bracket and make sure it is level. Mark the position of the other hang rod bracket (H6) against the open wall. Pre-drill the bracket hole locations with a 1/4 in. hole. Insert wall anchors (H4) and secure the back support bracket with long screws (H3). Anchors are not required if installing directly into studs.

Unité au mur:

- Positionnez le support de la tige de suspension (H6) dans la position souhaitée (environ 2 1/8 po. Du bord supérieur et 1 1/4 po. Du bord avant) et fixez-le à l'aide de petites vis (H2).
- Placez la tige de suspension sur le support de tige de suspension sécurisé et assurez-vous qu'elle est de niveau. Marquez la position de l'autre support de tige de suspension (H6) contre le mur ouvert. Prépercez les emplacements des trous des supports avec un trou de 1/4 po. Insérez les ancrages muraux (H4) et fixez le support de dossier à l'aide de longues vis (H3). Les ancrages ne sont pas nécessaires pour une installation directe dans les montants.

Unidad a Pared:

- Coloque el soporte de la barra de colgar (H6) en la posición deseada (aprox. 2 1/8 in. Desde el borde superior y 1 1/4 in. Desde el borde frontal) y asegúrelo con tornillos pequeños (H2).
- Coloque la barra de colgar en el soporte de la barra de colgar asegurada y asegúrese de que esté nivelada. Marque la posición del otro soporte de la barra de colgar (H6) contra la pared abierta. Realice una perforación previa de las ubicaciones de los orificios del soporte con un orificio de 1/4 pulg. Inserte los anclajes de pared (H4) y asegure el soporte de soporte trasero con tornillos largos (H3). No se requieren anclajes si se instalan directamente en pernos.

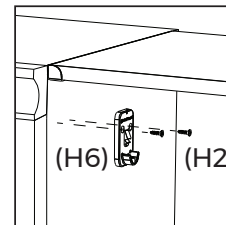
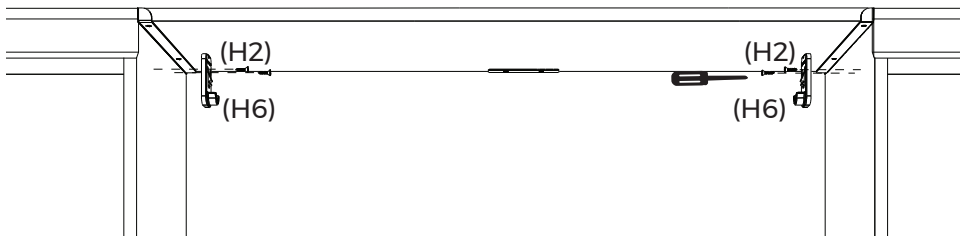

Cabinet / Cabinet
oficina

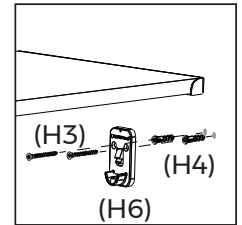

Wall / Mur / pared

Call 1-800-874-0008 for parts and service.
Composez le 1-800-874-0008 pour les pièces et l'entretien. Llame al 1-800-874-0008 para piezas y servicio.

STEP 5
ÉTAPE 5
PASO 5

Secure hang rods.
Fixer les tiges de suspension.
Asegure las varillas para colgar.

- Slide the inner hang rod (B) into the outer hang rod (C) ensuring the bottom holes are on the outer edges.
- Inset assembled hang rod (B & C) onto the hang rod brackets (H6) and lock into position.
- Faites glisser la tige de suspension intérieure (B) dans la tige de suspension extérieure (C) en vous assurant que les trous du bas se trouvent sur les bords extérieurs.
- Insérez la barre pour colgar ensablada (A y B) en el soporte de la barra para colgar (H6) y fíjela en su posición.
- Deslice la barra de suspensión interna (B) en la barra de suspensión externa (C), siempre que los orificios inferiores estén en los bordes externos.
- Inserte la barra para colgar ensablada (A y B) en el soporte de la barra para colgar (H6) y fíjela en su posición.

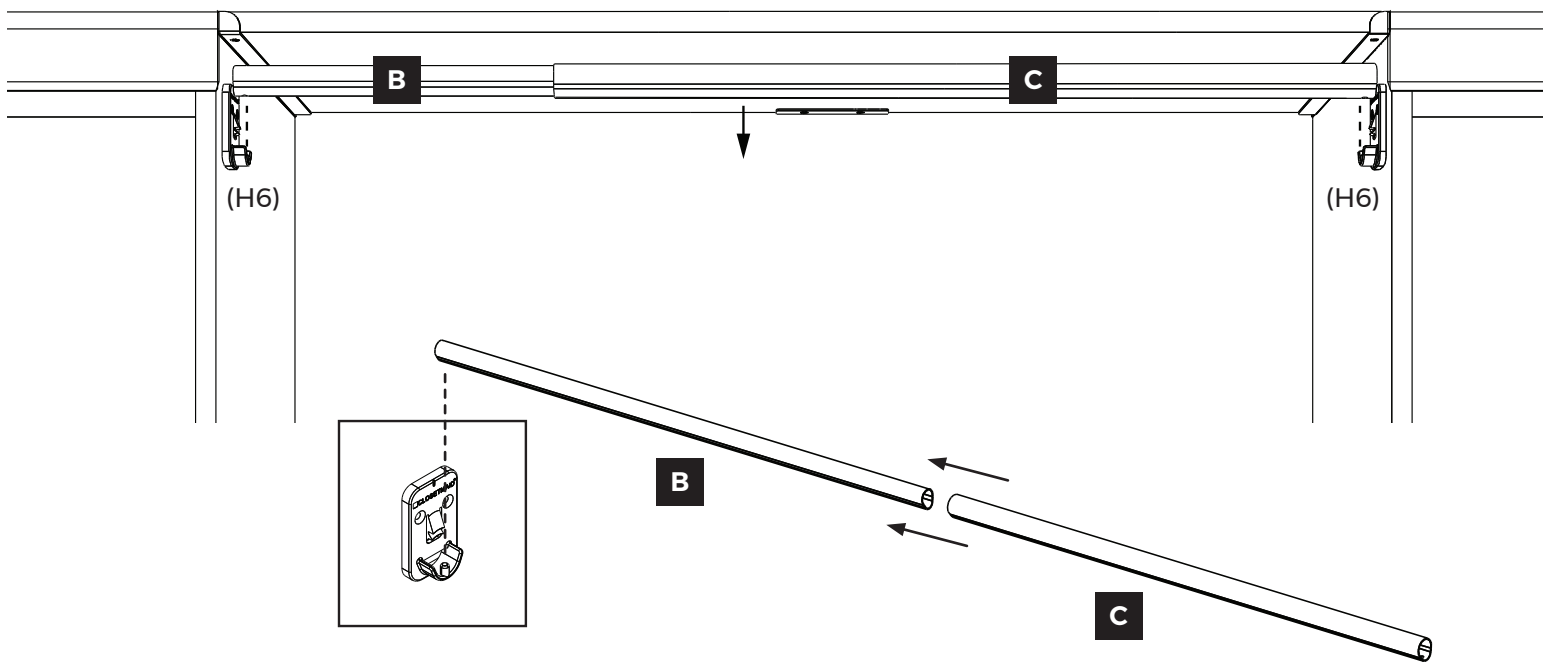

Call 1-800-874-0008 for parts and service.
Composez le 1-800-874-0008 pour les pièces et l'entretien. Llame al 1-800-874-0008 para piezas y servicio.